

MADE IN
TRÄDET

version 1



Bruttoprislista
adda

MÖBLER MED MÖJLIGHETER



PRISLISTA 2024



MILJÖ: Läs om våra målsättningar och landvinningar, sid 2–3.



ÅTERBRUK: Läs om hur vi skänker nytt liv till gamla möbler, sid 101.



I snart 70 år har vi med stolt yrkeskunskap tillverkat möbler som vi levererat till offentliga miljöer i hela Skandinavien.

I vårt breda sortiment av sektionmöbler och soffgrupper finns det alltid lösningar som med sin design och funktion passar till alla olika och specifika behov och miljöer. Det kan vara till förskolor eller skolor, till vård- och omsorgsmiljöer, kontor, hotell och så vidare.

All tillverkning sker i Trädet mellan Falköping och Ulricehamn. Där bygger våra duktiga hantverkare stoppade möbler från stomme till färdig produkt. Vår välkända devis "möbler med möjligheter" är en tydlig ledstjärna vid såväl produktutveckling som vid varje kundkontakt.

En sak vi har lärt oss genom åren, är att ett standardsortiment inte alltid uppfyller varje enskilt önskemål. Därför har vi både kompetensen och möjligheten att göra anpassningar i huset, så att just dina speciella behov kan tillgodoses. Förutom specialmått på en soffas längd kan det till exempel handla om ett högre armstöd eller en högre eller lägre sitthöjd.

Tveka inte att fråga oss om du har funderingar eller frågor i ditt projekt.

Vi ser aldrig några problem – bara "möbler med möjligheter".

Innehållsförteckning

2024

* ADDA HÅLLBARHETS MÄRKNING

MILJÖMÄRKT PRODUKT

Produkt som har en typ 1 miljö-
märkning enligt ISO 14024 med
Svanen, Möbelfakta eller
EU Ecolabel.

HÅLLBARHETS MÄRKT

PRODUKT ELLER BESTÄNDSDEL













































































































Produkt där hela eller delar av den
sammansatta varan har en håll-
barhetsmärkning som exempelvis
FSC, EU Ecolabel eller OEKO-TEX®
(se specifikation på sidan "Tyger
& Läder").

PRODUKT SOM INNE- HÅLLER ÅTERVUNNET ELLER FÖRNYBART MATERIAL ...

... enligt definitionerna i ISO 14021
(beroende på tygval).

DEMONTERBAR PRODUKT

Produkt som är demonterbar till
olika komponenter och bestånds-
delar som i första hand möjlig-
gör återbruk och i andra hand
materialåtervinning när produkten
nått sin fulla livslängd.

PRODUKT	SEKTIONSMÖBEL	SOFFA	FÄTÖLJ	STOL/KARMSSTOL	PALL	VILBÄDD	BORD	MILJÖMÄRKT*	HÅLLBARHETS MÄRKT*	ÅTERVUNNET/FÖRNYBART*	DEMONT ERBAR*	SIDOR
MILJÖARBETE – AGENDA 2030												2–3
AURORA		■	■		■							4–7
BIA		■	■		■							8–11
 BRIDGE	■	■	■		■							12–17
 BUGG	■	■	■									18–21
CASINO	■	■	■									22–25
 CRICKET	■	■	■									26–29
CRICKET HÖG NYHET!		■	■									30–31
CRICKET NIVÅ		■	■									32–33
 EDGE / EDGE GRANDE	■	■			■							34–41
 FLEXI				■								42–45
FLIPPER		■										46–47
 HERON			■		■							48–49
JOKER					■							50–51
KUBB					■							52–53
 LABYRINT	■	■	■			■						54–59
PAUS						■						60–61
 POKER	■	■	■									62–65
POKER SILENCE	■	■	■									66–67
QUBE					■							68–69
RETRO		■	■									70–71
 SKATE	■	■	■									72–75
SLIM			■									76–77
STRONG	■	■	■									78–81
WELL		■	■		■							82–83
HOX							■					84–85
KOMBINATIONSEXEMPEL												86–94
TYGER & LÄDER												96–97
LEVERANSVILLKOR												98–99
DET SOM INTE SYNS												100
ÅTERBRUK												101
OM KALLIN & FRANZÉN												102

AGENDA 2030 – ledstjärna för vårt miljöarbete

*Ingen kan göra allt
men alla kan göra något!*

*För oss på Kallin & Franzén är det
aktuellt att arbeta med följande
sex globala mål enligt
AGENDA 2030 för
hållbar utveckling.*

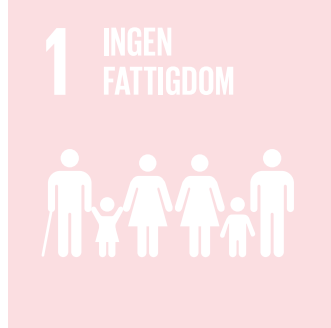

3. GOD HÄLSA OCH VÄLBEFINNANDE

Vad gör vi redan idag?

- Våra anställda har idag möjlighet att få friskvårdsbidrag.
- En avancerad massagestol finns tillgänglig för samtliga anställda.
- Vi ställer krav avseende "socialt ansvarstagande" på de underleverantörer vi har till våra Möbelfactacertifierade modeller.
- Allmänna utrymmen såsom toaletter/ dusch, kök och lunchrum är ombyggda/ uppräschade.
- Nya omklädningskåp till personalen är inhandlade.
- De flesta av våra underleverantörer till produktionen/produkterna omfattas av och har skrivit under på de krav Möbelfakta ställer avseende "socialt ansvarstagande".

Vad gör vi framöver?

- Vi fortsätter att fokusera på arbetsmiljön för våra anställda avseende lyftproblematik och arbetsställningar.

- Under 2024 skall det införskaffas två stycken höj- och sänkbara kontorsbord för att kontorspersonalen ska kunna växla mellan sittande och stående arbete.

5. JÄMSTÄLLDHET

Vad gör vi redan idag?

- Här ligger vi redan idag i framkant med en bra fördelning bland våra anställda med 50% kvinnor och 50% män. Dessutom har vi en bra blandning vad gäller nationaliteter. Vår strävan är att ha en dynamisk grupp där alla ska känna sig inkluderade. Vår vd tillika styrelseordförande är kvinna.

Vad gör vi framöver?

- De kommande åren kommer vi att intensivifiera arbetet med att involvera de anställda mer i själva produktionsplaneringen och arbetsmiljö.

7. HÅLLBAR ENERGI FÖR ALLA

Vad gör vi redan idag?

- Den elektricitet vi förbrukar kommer från Mölndals Energi och är 100% förnybar.

Vad gör vi framöver?

- Vi har påbörjat ett projekt som skall sluta med att vi sätter solcellspaneler på taket, för att minska vår elkonsumtion utifrån.
- Traditionella lysrör kommer successivt att bytas ut mot energisnåla dito med led-teknik.

8. ANSTÄNDIGA ARBETSVILLKOR OCH EKONOMISK TILLVÄXT

Vad gör vi redan idag?

- Tack vare vårt långsiktiga arbete med Möbelfakta kan vi redan idag påvisa säkerställda, fullgoda arbetsvillkor – såväl i vår egen produktion som för berörda underleverantörer i leverantörskedjan.



Vad gör vi framöver?

- Vi fortsätter förbättringsarbetet avseende arbetsvillkoren och kommunicerar detta till kunder, arkitekter och slutkunder. Därmed sörjer vi för en fortsatt god ekonomisk tillväxt samtidigt som intresset för dessa frågor ökar.
- Precis som för Mål 3 – God hälsa och välbefinnande – är målet de närmaste åren att inkludera samtliga våra underleverantörer till vår produktion på samma kravnivå som Möbelfakta ställer avseende "anständiga arbetsvillkor".

12. HÅLLBAR KONSUMTION OCH PRODUKTION

Vad gör vi redan idag?

- En stor del av vår produktportfölj består av möbler, där enskilda komponenter kan bytas ut, såsom sliten klädsel samt delar av stammen.
- Redan från företagets start 1954, har Kallin & Franzén återbrukat och renoverat möbler för såväl privata som offentliga kunder. Detta gäller inte enbart våra egna

produkter, utan omfattar även branschkollegornas produkter när detta är möjligt ur sömnads- och tapetsersynpunkt.

- På vår hemsida finns nedladdningsbara "miljöatervinningsdokument" på samtliga standardprodukter, i syfte att underlätta för slutkunden, då produktens livscykel är till ända.

Vad gör vi framöver?

- Vi fortsätter med målen att arbeta för att minska andelen avfall/deponi för varje producerad krona.
- Hitta eventuell samarbetspartner som kan använda spill från vår produktion, t ex det som blir kvar efter tillskärning av tyger.
- Vår produktutveckling skall drivas av att använda så lite material som möjligt, för att reducera vårt avtryck på miljön.

13. BEKÄMPA KLIMAT-FÖRÄNDRINGARNA

Vad gör vi redan idag?

- Vår omställning 2020 från olja till bergvärme har varit mycket lyckosam.

- Vi har i företaget idag två tjänstebilar varav en elbil och en plug-in-hybrid med marknadsledande räckvidd. Det tredje fordonet är en dieseldriven transportbil som kommer att bytas ut mot en modernare och snålare variant när tillfälle ges.
- Då underleverantörer eftersöks, väger parametrarna "korta transportvägar" och "smidigt samarbete" tungt vid sidan om komponenternas kvalitet och pris.
- Vi använder inga ämnen som är klassade på "Reach-förordningen".

Vad gör vi framöver?

- Vi fortsätter att följa "Reach-förordningen" när det gäller skadliga ämnen och kemikalier.
- Vi strävar efter att hela tiden välja det mest miljövänliga alternativet, när dessa klarar våra hållfasthets- och livslängdskrav.
- Ett nyligen startat EPD-projekt mäter vad varje produkts "footprint" är när det gäller CO₂.

MADE IN TRÄDET

AURORA fåtölj/soffa/sektionsmöbel

Aurora är en sittmöbelseerie med tuff design i ett mjukt formspråk. Möblera din miljö med pallar, fåtöljer och soffor med eller utan bord i mitten och i de tyger och färger du tycker om.

Klädseln är helt avtagbar på samtliga varianter. Aurora är designad med få material och passar perfekt in i framtidens cirkulära tänk.

Design: Studio JOOY



AURORA har avtagbar klädsel samt nozagfjädrar.
Ryggen kan fås klädd eller i träutförande.

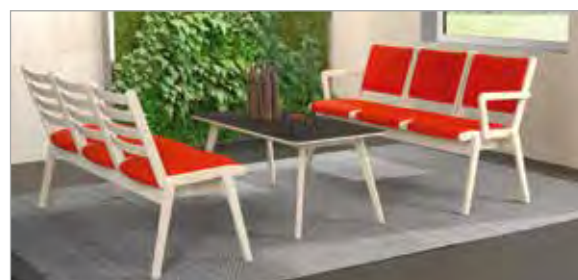

FAKTA Stativ i massiv ask. Sittelement med nozagfjädrar och kallsaum för bästa sittkomfort. Stolen och soffan går lika bra att använda utan ryggklädsel om man istället vill framhäva de massiva ribborna i ryggen. Klädseln är lätt avtagbar med möjlighet att tvätta (vid val av tvättbara tyger). När klädseln efter många år når slutet av sin livscykel, är det enkelt att köpa ny klädsel och få möbeln att se ut som ny igen.

AURORA fåtölj/soffa/sektionsmöbel (pris i SEK)	b/d/h/sitthöjd/sitsdjup	Tyg- åtgång	Insänt tyg	Prisgr.1	Prisgr. 2	Prisgr. 3	Prisgr. 4
Fåtölj, klädd sits, utan armstöd	600/600/840/470/460 mm	0,6 m	5 325	5 701	6 004	6 266	6 491
3-sitssoffa, klädd sits, utan armstöd	1640/600/840/470/460 mm	1,8 m	13 425	14 523	15 391	16 178	16 703
Fåtölj, klädd sits, med armstöd	600/600/840/470/460 mm	0,6 m	5 825	6 201	6 504	6 766	6 991
3-sitssoffa, klädd sits, med armstöd	1640/600/840/470/460 mm	1,8 m	13 925	15 023	15 891	16 678	17 203
Fåtölj, klädd sits och rygg, utan armstöd	600/600/840/470/460 mm	1,2 m	5 425	5 975	6 375	6 625	6 875
3-sitssoffa, klädd sits och rygg, utan armstöd	1640/600/840/470/460 mm	3,6 m	13 725	15 345	16 504	17 255	17 855
Fåtölj, klädd sits och rygg, med armstöd	600/600/840/470/460 mm	1,2 m	5 925	6 475	6 875	7 125	7 375
3-sitssoffa, klädd sits och rygg, med armstöd	1640/600/840/470/460 mm	3,6 m	14 225	15 845	17 004	17 755	18 355

AURORA tillval (pris i SEK)

	Möbeltass i plast	Trästativ, täcklackat, vit/svart	Sjukhusväs sits
	tillägg/4 st	tillägg/enhet	tillägg/enhet
fåtölj/soffa	200	offereras	280

specialfärg
mot tillägg

AURORA specialsortiment

Aurora kan även tillverkas i ett antal varianter som pallar. Bilderna visar ett antal förslag på utföranden.

Design: Studio JOOY

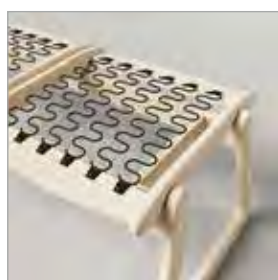

AURORA har avtagbar klädsel samt nozagjädrrar.



AURORA specialsortiment



BIA fåtölj

Bia är en riktigt komplett sittmöbelserie med enkel och modern design. Möblera med pallar, fåtöljer, soffor och sektionsoffor – med eller utan mellanliggande bord eller armstöd enligt eget tycke. Välj mellan stomme

i pulverlackerat stål eller gavel i formpressat trä. Klädseln är helt avtagbar på samtliga varianter. Design: Staffan Lauthers



BIA fåtölj i björk.



BIA fåtölj i stålrör med hög gavel.



BIA fåtölj i stålrör med armstödsplattor i björk.



BIA fåtölj i stålrör med låg gavel.

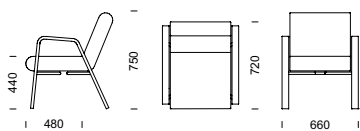

BIA fåtölj i björk

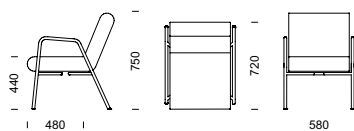

BIA fåtölj i stål

BIA
fåtölj

FAKTA Stomme i pulverlackerat stål (silver: RAL 9006). Sittelement i formpressad plywood med stoppning av kallskum. Klädseln är helt avtagbar. Sidogavlar finns i högt och lågt utförande och mellangavlar i stål finns i lågt utförande. Sidogavlar kan även fås i formpressad björkplywood. Den höga gaveln kan förses med armstödsplatta i bok, björk eller ek.

BIA fåtölj i björk (pris i SEK)

	b/d/h/sitthöjd/sitsdjup	Tyg- åtgång	Insänt tyg	Prisgr.1	Prisgr. 2	Prisgr. 3	Prisgr. 4
Fåtölj	660/720/750/440/480 mm	1,4 m	6 301	6 649	7 077	7 150	7 358
Extra klädsel	—	1,4 m	1 394	2 034	2 470	2 546	2 757

BIA fåtölj i stål (pris i SEK)

Fåtölj	580/720/750/440/480 mm	1,4 m	5 371	5 719	6 146	6 220	6 428
Extra klädsel	—	1,4 m	1 394	2 034	2 470	2 546	2 757

BIA tillval (pris i SEK)

	Trästativ täcklackat, vit/svart	Kromlackat stålrörsstativ	Pulverlackat stålrörsstativ specialkulör	Armstödsplattor	Sjukhusväv
	tillägg/enhet	tillägg/enhet	tillägg/enhet	tillägg/par	tillägg/enhet
fåtölj	750	1000 + startkostnad	500 + startkostnad	björk el. bok 575	850
	specialfärg mot tillägg			ek 655	

BIA soffa & pall

Bia är en riktigt komplett sittmöbelseerie med enkel och modern design. Möblera med pallar, fåtöljer, soffor och sektionssoffor med eller utan mellanliggande bord precis som du vill. Välj mellan stomme i helt pulver-

lackerat stål eller gavel i formpressat trä. Klädseln är helt avtagbar på samtliga varianter.

Design: Staffan Lauthers



BIA 2-sitssoffa med låg mellangavel och låga sidogavlar.



BIA 3-sitssoffa

BIA pall

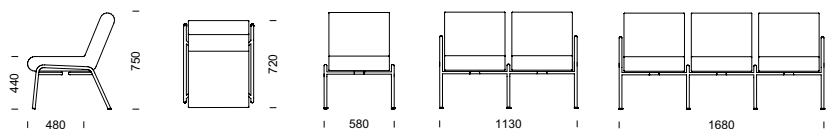

BIA 4-sitssoffa totalbredd 223 cm

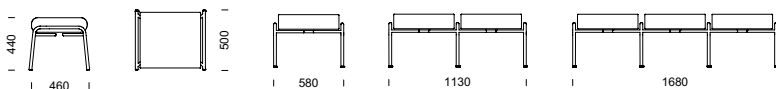

BIA 4-sitspall totalbredd 223 cm



BIA 3-sitspall

BIA
soffa & pall

FAKTA Stomme i pulverlackerat stålrör (silver: RAL 9006). Sittelement i formpressad plywood med stoppning av kallskum. Klädseln är helt avtagbar. Sidogavlar finns i högt och lågt utförande och mellangavlar i stål finns i lågt utförande. Sidogavlar kan även fås i formpressad björkplywood. Den höga gaveln kan förses med armstödsplatta i bok, björk eller ek.

BIA sektionsmöbel (pris i SEK)	b/d/h/sitthöjd/sitsdjup	Tyg- åtgång	Insänt tyg	Prisgr.1	Prisgr. 2	Prisgr. 3	Prisgr. 4
1-sitsmodul exkl. gavlar	500/720/750/440/480 mm	1,4 m	4 547	4 895	5 323	5 396	5 604
2-sitssoffa	1130/720/750/440/480 mm	2,8 m	10 171	10 840	11 660	11 804	12 203
3-sitssoffa	1680/720/750/440/480 mm	4,2 m	15 151	16 156	17 386	17 601	18 201
Pall	580/500/440/440/460 mm	0,6 m	2 517	2 621	2 805	2 836	2 926
2-sitspall	1130/500/440/440/460 mm	1,2 m	4 714	5 055	5 421	5 484	5 663
3-sitspall	1680/500/440/440/460 mm	1,8 m	6 907	7 487	8 037	8 134	8 400
Mellangavel, stål (låg)/st	40/-/-/- mm	-	633	633	633	633	633
Sidogavlar, stål (låg alt. hög)/st	50/-/-/- mm	-	823	823	823	823	823
Sidogavlar hög, björk/par	80/-/-/- mm	-	1 755	1 755	1 755	1 755	1 755

BIA tillval (se föregående uppslag)

BRIDGE fåtölj/soffa

Med en ren, okomplicerad design samt med relativt smala gavlar och slanka ben – ger Bridge ett fräscht och luftigt intryck. Bridge, som har konventionellt, plant armstöd, är systemmodell till Bugg med lutande

gavel. Båda serierna har givetvis vändbara plymår, avtagbar klädsel samt en rad tillvalsmöjligheter.
Design: Peder Kallin



BRIDGE 3-sitssoffa och fåtölj med ben i massiv björk.



BRIDGE 2-sitssoffa

BRIDGE kan försees med låg, öppen gavel och ben i antingen trä eller metall samt medar. All klädsel på stomme och dynor är helt avtagbar del för del.



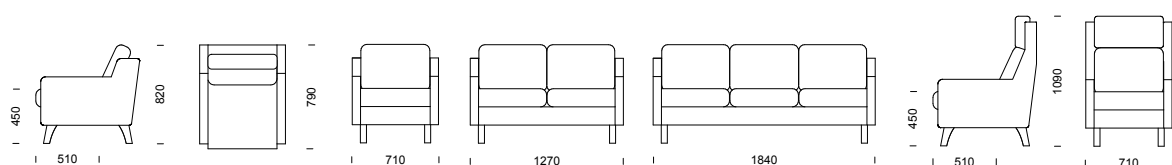

13

BRIDGE fätölj/soffa



FAKTA Stomme i massivt trä med nozagbotten. Fast plywoodbotten som tillval. Stoppning i kallsaum. All klädsel på både stomme och dynor är helt avtagbar och har förlängda dragkedjor. Ben i massiv björk. Tillval: ben i oljad eller lackad ek alt. i täcklackat utförande, ben i metall och medar i metall. Tillverkas även i specialmått.

BRIDGE fätölj/soffa (pris i SEK)	b/d/h/sitthöjd/sitsdjup	Tyg- åtgång	Insänt tyg	Prisgr. 1	Prisgr. 2	Prisgr. 3	Prisgr. 4	Läder standard
Fätölj	710/790/820/450/510 mm	4,0 m	9 332	10 452	11 692	11 917	12 495	16 682
Fätölj, hög	710/790/1090/450/510 mm	4,8 m	10 520	11 589	12 975	13 085	13 885	18 886
2-sitssoffa	1270/790/820/450/510 mm	5,7 m	12 456	13 880	15 640	15 963	16 786	22 520
3-sitssoffa	1840/790/820/450/510 mm	7,2 m	15 392	17 123	19 344	19 751	20 795	27 433
Mellanarmstöd	–	0,6 m	2 226	2 306	2 447	2 612	2 823	4 048
Fotpall	500/400/420/420/400 mm	1,2 m	3 893	4 074	4 251	4 351	4 503	6 254
Komplett extraklädsel	–	–	Pris: 60% av produktens pris enl. ovan i resp. prisgrupp					
Extra klädsel/dyna	–	1,2 m	1 174	1 273	1 532	1 632	1 735	2 379
Armstödsskydd/par	–	1,1 m	1 039	1 236	1 486	1 552	1 671	2 341
Sitsskydd (tyg med fastsydd sjukhusväv)	–	0,8 m	968	1 051	1 277	1 406	1 499	2 142
Sits-/ryggskydd (tyg med fastsydd sjukhusväv)	–	1,4 m	1 607	1 746	1 875	1 998	2 153	2 781

BRIDGE tillval

	Möbeltass i plast	Ben, trä täcklackade, vit/svart	Ben, ek (oljad el. lackad)	Ben, metall RAL 9006, silverlack	Ben, förhöjda +20 mm	Medar, metall RAL 9006, silverlack	Fast botten	Hel sitsdyna	Sjukhusväv	Läder- skoning på armstöd	
	tilllägg/4 st	tilllägg/enhet	tilllägg/enhet	tilllägg/enhet	tilllägg/enhet	tilllägg/enhet	tilllägg/enhet	tilllägg/enhet	per sits	pris/par	
fätölj/1-sitsmodul							645	–	per rygg hel	581	1 678
2-sitssoffa/-modul	200	632	800	1 597	774	879	774	1 355	rygg nedre del	412	
3-sitssoffa/-modul							903			per hörnsits	722
hörnssoffa	450/9st	1 226	1 858	3 562	1 509	2 039	–	–	hörnrygg hel	1 421	
hörnmodul	–	–	–	–	–	–	838	–	per hörnrygg nedre del	1 109	

specialfärg
mot tillägg

specialfärg
mot tillägg

specialfärg
mot tillägg

BRIDGE vårdfåtölj/vårdsoffa

Bridge vårdfåtölj är försedd med praktiska "smul-springor" såväl mellan sits och rygg som mellan sits och armstöd. Det gör att fåtöljen är extremt enkel att hålla ren och snygg både när det handlar om att avlägsna smulor och damm samt då en noggrannare rengöring med avtorkning eller spritning ska göras.

Största vikt har lagts vid komfort och för att möbelen ska vara lätt att ta sig i och ur. Sitsdynan kan justeras en aning i djupled och nackkudden i höjdled. Fåtöljen kan även beställas med högre sitthöjd.

Design: Peder Kallin



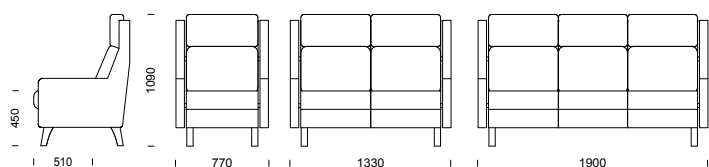

15

BRIDGE vårdfåtölj/vårdsoffa



FAKTA Stomme i massivt trä med nozagbotten. Fast plywoodbotten som tillval. Stopning i kallsaum. Fast klädsel på stomme. Klädseln på dynorna är avtagbar och har förlängda dragkedjor. Ben i massiv björk. Tillval: ben i oljad eller lackad ek alt. i täcklackat utförande, ben i metall och medar i metall.

BRIDGE vårdfåtölj/soffa (pris i SEK)	b/d/h/sitthöjd/sitsdjup	Tyg- åtgång	Insänt tyg	Prisgr.1	Prisgr. 2	Prisgr. 3	Prisgr. 4	Läder standard
Vårdfåtölj/hög rygg med "smulspringor"	770/790/1090/450/510 mm	5,9 m	13 020	14 111	15 461	15 587	16 411	21 752
2-sits vårdsoffa/hög rygg med "smulspringor"	1330/790/1090/450/510 mm	10,2 m	15 583	17 063	19 065	19 436	20 372	27 042
3-sits vårdsoffa/hög rygg med "smulspringor"	1900/790/1090/450/510 mm	11,7 m	19 118	20 964	23 496	23 959	25 147	32 850
Fotpall med vinklinsbar skiva	500/400/420/420/400 mm	1,2 m	4 370	4 551	4 728	4 828	4 980	6 731
Sittskydd (tyg med fastsydd sjukhusväv)	–	0,8 m	968	1 051	1 277	1 406	1 499	2 142

BRIDGE tillval	Möbeltass i plast	Ben, trä täcklackade, vit/svart	Ben, ek (oljad eller lackad)	Ben, metall RAL 9006, silverlack	Ben, förhöjda +20 mm	Medar, metall RAL 9006, silverlack	Fast botten	Hel sitsdyna	Sjukhusväv	Läder- skoning på armstöd	
		tillägg/enhet	tillägg/enhet	tillägg/enhet	tillägg/enhet	tillägg/enhet					tillägg/enhet
vårdfåtölj							645	–	per rygg hel	581	1 678
2-sits vårdsoffa	200	632	800	1 597	774	879	774	1 355	rygg nedre del	412	
3-sits vårdsoffa							903				

specialfärg mot tillägg specialfärg mot tillägg specialfärg mot tillägg

BRIDGE sektionsmöbel



Med en ren, okomplicerad design samt med relativt smala gavlar och slanka ben – ger Bridge ett fräscht och luftigt intryck. Bridge, som har konventionellt, plant armstöd, är systemmodell till Bugg med lutande

gavel. Båda serierna har givetvis vändbara plymåer, avtagbar klädsel samt en rad tillvalsmöjligheter.

Design: Peder Kallin



BRIDGE kombination 2RH2 med rundat hörn och låg gavel.



BRIDGE kombination 2RH3 med rundat hörn och konventionellt armstöd.



BRIDGE kan försees med låg, öppen gavel och ben i antingen trä eller metall samt medar.

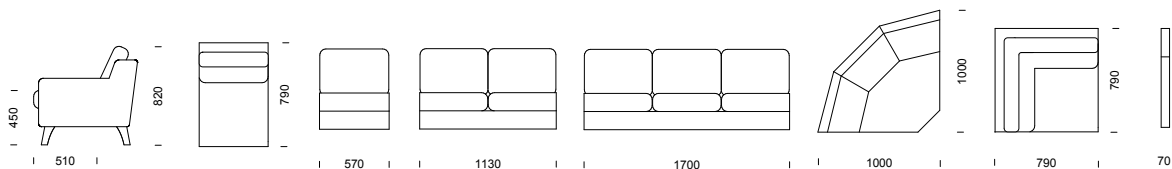

BRIDGE

BRIDGE ritningar för fler kombinationer – se sidan 86.

FAKTA Stomme i massivt trä med nozagbotten. Fast plywoodbotten som tillval. Stoppning i kallsaum. All klädsel på både stomme och dynor är helt avtagbar och har förlängda dragkedjor. Ben i massiv björk. Tillval: ben i oljad eller lackad ek alt. i täcklackat utförande, ben i metall och medar i metall. Tillverkas även i specialmått.

BRIDGE

BRIDGE sektionmöbel (pris i SEK)	b/d/h/sitthöjd/sitsdjup	Tyg- åtgång	Insänt tyg	Prisgr. 1	Prisgr. 2	Prisgr. 3	Prisgr. 4	Läder standard
1-sitsmodul	570/790/820/450/510 mm	2,6 m	5 726	6 400	7 205	7 352	7 728	10 007
2-sitsmodul	1130/790/820/450/510 mm	4,3 m	8 850	9 827	11 154	11 398	12 020	15 846
3-sitsmodul	1700/790/820/450/510 mm	5,8 m	11 785	13 069	14 859	15 187	16 029	20 760
Hörndel, rundad	1000x1000 mm	4,2 m	13 074	14 208	15 505	15 741	16 349	20 243
Hörndel, vinkel	790x790 mm	4,2 m	13 074	14 208	15 505	15 741	16 349	20 243
Armstöd/par	Bredd 70 mm	1,8 m	3 607	4 052	4 486	4 565	4 766	6 675
Mellanarmstöd	–	0,6 m	2 226	2 306	2 447	2 612	2 823	4 048
Kombination 1VH2, vinkelhörn	1440x2000 mm	12,9 m	31 256	34 487	38 349	39 057	40 863	52 771
Kombination 1VH3, vinkelhörn	1440x2570 mm	14,4 m	34 193	37 730	42 053	42 846	44 873	57 684
Kombination 2VH2, vinkelhörn	2000x2000 mm	14,6 m	34 381	37 914	42 296	43 102	45 155	58 610
Kombination 2VH3, vinkelhörn	2000x2570 mm	16,1 m	37 316	41 157	46 003	46 891	49 164	63 523
Kombination 3VH3, vinkelhörn	2570x2570 mm	17,6 m	40 251	44 400	49 707	50 679	53 172	68 436
Kombination 2VH2VH2, vinkelhörn	2000x2710x2000 mm	23,1 m	56 304	61 949	68 954	70 242	73 522	94 697
Kombination 3VH3VH3, vinkelhörn	2570x3280x2570 mm	27,6 m	65 110	71 677	80 071	81 607	85 549	109 439
Kombination 1RH2, rundat hörn	1650x2210 mm	12,9 m	31 256	34 487	38 349	39 057	40 863	52 771
Kombination 1RH3, rundat hörn	1650x2780 mm	14,4 m	34 193	37 730	42 053	42 846	44 873	57 684
Kombination 2RH2, rundat hörn	2210x2210 mm	14,6 m	34 381	37 914	42 296	43 102	45 155	58 610
Kombination 2RH3, rundat hörn	2210x2780 mm	16,1 m	37 316	41 157	46 003	46 891	49 164	63 523
Kombination 3RH3, rundat hörn	2780x2780 mm	17,6 m	40 251	44 400	49 707	50 679	53 172	68 436
Kombination 2RH2RH2, rundat hörn	2210x3130x2210 mm	23,1 m	56 304	61 949	68 954	70 242	73 522	94 697
Kombination 3RH3RH3, rundat hörn	2780x3700x2780 mm	27,6 m	65 110	71 677	80 071	81 607	85 549	109 439
Komplett extraklädsel	–	–	Pris: 60% av produktens pris enl. ovan i resp. prisgrupp					
Extra klädsel/dyna	–	1,3 m	1 174	1 273	1 532	1 632	1 735	2 379
Armstödsskydd/par	–	1,1 m	1 039	1 236	1 486	1 552	1 671	2 341

BRIDGE tillval (se föregående uppslag)

BUGG fåtölj/soffa

Med en karakteristiskt lutande gavel och slanka ben, skapar Bugg lätt en härlig och nostalgisk känsla av 60-tal, dock utan att ge upp sitt moderna och fräscha uttryck. Bugg är systemmodell till Bridge, som har ett

mer konventionellt, plant armstöd. Båda har givetvis vänderbara plymårer, avtagbar klädsel samt en rad tillvalsmöjligheter. Design: Peder Kallin



BUGG 3-sitssoffa med ben i massiv björk.



BUGG 2-sitssoffa



BUGG fåtölj

BUGG kan fås med ben i antingen trä eller metall samt medar. All klädsel på stomme och dynor är helt avtagbar och har förlängda dragkedjor.



BUGG har ett lutande armstöd som ger en känsla av 60-tal.

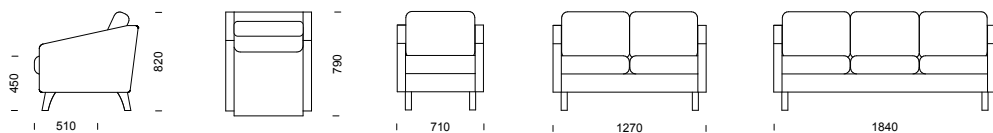

19

BUGG fätölj/soffa



FAKTA Stomme i massivt trä med nozagbotten. Fast plywoodbotten som tillval. Stopning i kallsaum. All klädsel på både stomme och dynor är helt avtagbar och har förlängda dragkedjor. Ben i massiv björk. Tillval: ben i oljad eller lackad ek alt. i täcklackat utförande, ben i metall och medar i metall. Tillverkas även i specialmått.

BUGG fätölj/soffa (pris i SEK)	b/d/h/sitthöjd/sitsdjup	Tyg- åtgång	Insänt tyg	Prisgr.1	Prisgr. 2	Prisgr. 3	Prisgr. 4	Läder standard
Fätölj	710/790/820/450/510 mm	4,0 m	9 332	10 452	11 692	11 917	12 495	16 682
2-sitssoffa	1270/790/820/450/510 mm	5,7 m	12 456	13 880	15 640	15 963	16 786	22 520
3-sitssoffa	1840/790/820/450/510 mm	7,2 m	15 392	17 123	19 344	19 751	20 795	27 433
Mellanarmstöd	–	0,6 m	2 226	2 306	2 447	2 612	2 823	4 048
Komplett extraklädsel	–	–	Pris: 60% av produktens pris enl. ovan i resp. prisgrupp					
Extra klädsel/dyna	–	1,2 m	1 174	1 273	1 532	1 632	1 735	2 379
Sitsskydd (tyg med fastsydd sjukhusväv)	–	0,8 m	968	1 051	1 277	1 406	1 499	2 142
Sits-/ryggskydd (tyg med fastsydd sjukhusväv)	–	1,4 m	1 607	1 746	1 875	1 998	2 153	2 781

BUGG tillval	Möbeltass i plast	Ben, trä täcklackade, vit/svart	Ben, ek (oljad el. lackad)	Ben, metall RAL 9006, silverlack	Ben, förhöjda +20 mm	Medar, metall RAL 9006, silverlack	Fast botten	Hel sitsdyna	Sjukhusväv	Läder- skoning på armstöd	
	tilllägg/4 st	tilllägg/enhet	tilllägg/enhet	tilllägg/enhet	tilllägg/enhet	tilllägg/enhet	tilllägg/enhet	tilllägg/enhet	per sits	pris/par	
fätölj/1-sitsmodul							645	–	per rygg hel	581	1 678
2-sitssoffa/-modul	200	632	800	1 597	774	879	774	1 355	rygg nedre del	412	
3-sitssoffa/-modul							903		per hörnsits	722	
hörnssoffa	450/9st	1 226	1 858	3 562	1 509	2 039	–	–	hörnrygg hel	1 421	
hörnmodul	–	–	–	–	–	–	838	–	per hörnrygg nedre del	1 109	
		specialfärg mot tillägg		specialfärg mot tillägg		specialfärg mot tillägg					

BUGG sektionsmöbel

Med en karakteristiskt lutande gavel och slanka ben, skapar Bugg lätt en härlig och nostalgisk känsla av 60-tal, dock utan att ge upp sitt moderna och fräscha uttryck. Bugg är systemmodell till Bridge, som har ett

mer konventionellt, plant armstöd. Båda har givetvis vänderbara plymåer, avtagbar klädsel samt en rad tillvalsmöjligheter. Design: Peder Kallin



BUGG kombination 2VH2 med vinkelhorn.

BUGG kan fås med ben i antingen trä eller metall samt medar. All klädsel på stomme och dynor är helt avtagbar och har förlängda dragkedjor.



BUGG har ett lutande armstöd som ger en känsla av 60-tal.

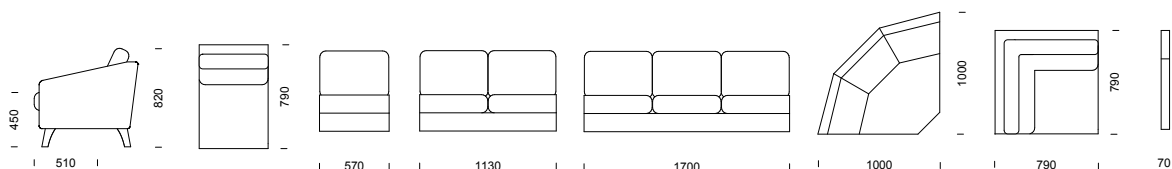

21

BUGG ritningar för fler kombinationer – se sidan 87.

BUGG
sektion

FAKTA Stomme i massivt trä med nozagbotten. Fast plywoodbotten som tillval. Stoppning i kallskum. All klädsel på både stomme och dynor är helt avtagbar och har förlängda dragkedjor. Ben i massiv björk. Tillval: ben i oljad eller lackad ek alt. i täcklackat utförande, ben i metall och medar i metall. Tillverkas även i specialmått.

BUGG sektionmöbel (pris i SEK)	b/d/h/sitthöjd/sitsdjup	Tyg- åtgång	Insänt tyg	Prisgr.1	Prisgr. 2	Prisgr. 3	Prisgr. 4	Läder standard
1-sitsmodul	570/790/820/450/510 mm	2,6 m	5 726	6 400	7 205	7 352	7 728	10 007
2-sitsmodul	1130/790/820/450/510 mm	4,3 m	8 850	9 827	11 154	11 398	12 020	15 846
3-sitsmodul	1700/790/820/450/510 mm	5,8 m	11 785	13 069	14 859	15 187	16 029	20 760
Hörndel, rundad	1000x1000 mm	4,2 m	13 074	14 208	15 505	15 741	16 349	20 243
Hörndel, vinkel	790x790 mm	4,2 m	13 074	14 208	15 505	15 741	16 349	20 243
Armstöd/par	Bredd 70 mm	1,8 m	3 607	4 052	4 486	4 565	4 766	6 675
Mellanarmstöd	–	0,6 m	2 226	2 306	2 447	2 612	2 823	4 048
Kombination 1VH2, vinkelhörn	1440x2000 mm	12,9 m	31 256	34 487	38 349	39 057	40 863	52 771
Kombination 1VH3, vinkelhörn	1440x2570 mm	14,4 m	34 193	37 730	42 053	42 846	44 873	57 684
Kombination 2VH2, vinkelhörn	2000x2000 mm	14,6 m	34 381	37 914	42 296	43 102	45 155	58 610
Kombination 2VH3, vinkelhörn	2000x2570 mm	16,1 m	37 316	41 157	46 003	46 891	49 164	63 523
Kombination 3VH3, vinkelhörn	2570x2570 mm	17,6 m	40 251	44 400	49 707	50 679	53 172	68 436
Kombination 2VH2VH2, vinkelhörn	2000x2710x2000 mm	23,1 m	56 304	61 949	68 954	70 242	73 522	94 697
Kombination 3VH3VH3, vinkelhörn	2570x3280x2570 mm	27,6 m	65 110	71 677	80 071	81 607	85 549	109 439
Kombination 1RH2, rundat hörn	1650x2210 mm	12,9 m	31 256	34 487	38 349	39 057	40 863	52 771
Kombination 1RH3, rundat hörn	1650x2780 mm	14,4 m	34 193	37 730	42 053	42 846	44 873	57 684
Kombination 2RH2, rundat hörn	2210x2210 mm	14,6 m	34 381	37 914	42 296	43 102	45 155	58 610
Kombination 2RH3, rundat hörn	2210x2780 mm	16,1 m	37 316	41 157	46 003	46 891	49 164	63 523
Kombination 3RH3, rundat hörn	2780x2780 mm	17,6 m	40 251	44 400	49 707	50 679	53 172	68 436
Kombination 2RH2RH2, rundat hörn	2210x3130x2210 mm	23,1 m	56 304	61 949	68 954	70 242	73 522	94 697
Kombination 3RH3RH3, rundat hörn	2780x3700x2780 mm	27,6 m	65 110	71 677	80 071	81 607	85 549	109 439
Komplett extraklädsel	–	–	Pris: 60% av produktens pris enl. ovan i resp. prisgrupp					
Extra klädsel/dyna	–	1,3 m	1 174	1 273	1 532	1 632	1 735	2 379
Armstödsskydd/par	–	1,1 m	1 039	1 236	1 486	1 552	1 671	2 341

BUGG tillval (se föregående uppslag)

CASINO fåtölj/soffa

Casino erbjuder en härlig sittkomfort med sina lägre och kraftiga men samtidigt bekväma armstöd. Sittmöbelen passar utmärkt både som hörnsoffa i olika storlekar och som sittgrupp bestående av enskilda

soffor och fåtöljer. Casino har helt avtagbar klädsel. Välj till smäckra och mycket stabila mellanarmstöd som enkelt placeras mellan valfria sittdynor. Design: Peder Kallin



CASINO 2-sitssoffa
med ben i björk.

CASINO fåtölj med ben i björk.

CASINO kan fås med svarvade ben och ställbar fot.



All klädsel på stomme och dynor är helt avtagbar och har förlängda dragkedjor.



Placera mellanarmstöd varhelst dessa behövs.



CASINO, samt flera andra av våra sittmöbler, kan tillverkas som special med standardarmstöd mellan sektioner.



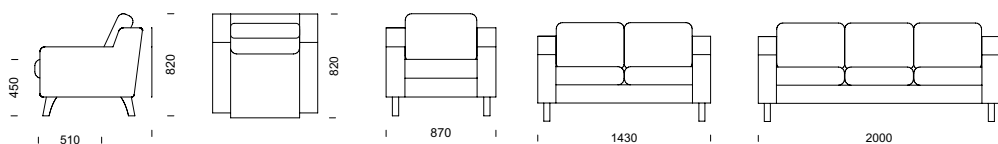

23

CASINO fätölj/soffa



CASINO 3-sitssoffa med ben i björk.

FAKTA Stomme i massivt trä med nozagbotten. Fast plywoodbotten som tillval. Stoppning i kallsaum. All klädsel på både stomme och dynor är helt avtagbar och har förlängda dragkedjor. Ben i massiv björk. Ben i oljad eller lackad ek alt. i täcklackat utförande finns som tillval. Medar finns mot tillägg. Tillverkas även i specialmått.

CASINO fätölj/soffa (pris i SEK)

	b/d/h/sitthöjd/sitsdjup	Tyg- åtgång	Insänt tyg	Prisgr.1	Prisgr. 2	Prisgr. 3	Prisgr. 4	Läder standard
Fätölj	870/820/820/450/510 mm	4,8 m	10 437	11 520	13 014	13 275	14 000	18 122
2-sitssoffa	1430/820/820/450/510 mm	6,6 m	13 986	15 386	17 441	17 800	18 800	24 465
3-sitssoffa	2000/820/820/450/510 mm	8,1 m	17 186	18 936	21 395	21 823	23 015	29 801
Mellanarmstöd	–	0,6 m	2 226	2 306	2 447	2 612	2 823	4 048
Komplett extraklädsel	–	–	Pris: 60% av produktens pris enl. ovan i resp. prisgrupp					
Extra klädsel/dyna	–	1,7 m	1 174	1 273	1 532	1 632	1 735	2 379
Armstödsskydd/par	–	1,1 m	1 039	1 236	1 486	1 552	1 671	2 341
Sitsskydd (tyg med fastsydd sjukhusväv)	–	0,8 m	968	1 051	1 277	1 406	1 499	2 142
Sits-/ryggskydd (tyg med fastsydd sjukhusväv)	–	1,4 m	1 607	1 746	1 875	1 998	2 153	2 781

CASINO tillval

	Möbel- tass i plast	Ben, trä täcklacka- de, vit/svart färg	Ben, ek (olja eller lackad)	Ben, metall RAL 9006, silverlack	Ben, svarvade m. ställ- bar fot	Ben, förhöjda +20 mm	Medar, metall RAL 9006, silverlack	Fast botten	Hel sitsdyna	Sjukhusväv	Läder- skoning på armstöd	
	tillägg/4 st	tillägg/enhet	tillägg/enhet	tillägg/enhet	tillägg/enhet	tillägg/enhet	tillägg/enhet	tillägg/enhet	tillägg/enhet	per sits	pris/par	
fätölj/1-sitsmodul								645	–	per rygg hel	581	1 678
2-sitssoffa/-modul	200	632	800	671	734	774	879	774	1 355	rygg nedre del	412	
3-sitssoffa/-modul								903			per hömsits	722
hörnssoffa	450/9st	1 226	1 858	1 536	1 626	1 509	2 039	–	–	hörmrygg hel	1 421	
hörnmodul	–	–	–	–	–	–	–	838	–	per hörmrygg nedre del	1 109	

specialfärg
mot tillägg

specialfärg
mot tillägg

specialfärg
mot tillägg

CASINO sektionsmöbel

Casino erbjuder en härlig sittkomfort med sina lägre och kraftiga men samtidigt bekväma armstöd. Sittmöblen passar utmärkt både som hörnsoffa i olika storlekar och som sittgrupp bestående av enskilda

soffor och fåtöljer. Casino har helt avtagbar klädsel. Välj till smäckra och mycket stabila mellanarmstöd som enkelt placeras mellan valfria sittdynor. Design: Peder Kallin



CASINO kombination 2RH2 med rundat hörn.

All klädsel på stomme och dynor är helt avtagbar och har förlängda dragkedjor.



Placera mellanarmstöd varhelst dessa behövs.



CASINO, samt flera andra av våra sittmöbler, kan tillverkas som special med standardarmstöd mellan sektioner.



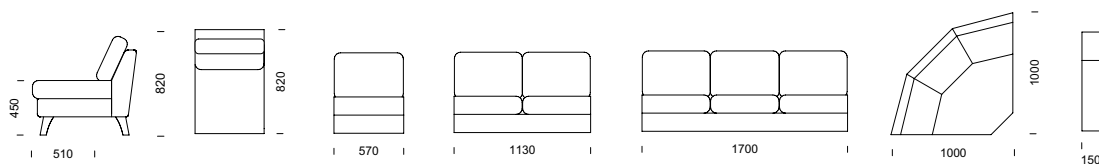

25

CASINO
sektion

CASINO ritningar för fler kombinationer – se sidan 88.

FAKTA Stomme i massivt trä med nozagbotten. Fast plywoodbotten som tillval. Stopning i kallskum. All klädsel på både stomme och dynor är helt avtagbar och har förlängda dragkedjor. Ben i massiv björk. Ben i oljad eller lackad ek alt. i täcklackat utförande finns som tillval. Medar finns mot tillägg. Tillverkas även i specialmått.

CASINO sektionmöbel (pris i SEK)	b/d/h/sitthöjd/sitsdjup	Tyg- åtgång	Insänt tyg	Prisgr. 1	Prisgr. 2	Prisgr. 3	Prisgr. 4	Läder standard
1-sitsmodul	570/820/820/450/510 mm	2,8 m	6 319	7 018	7 891	8 043	8 465	10 870
2-sitsmodul	1130/820/820/450/510 mm	4,6 m	9 869	10 885	12 320	12 568	13 264	17 213
3-sitsmodul	1700/820/820/450/510 mm	6,1 m	13 067	14 434	16 271	16 591	17 481	22 549
Hörndel, rundad	1000x1000 mm	4,4 m	14 366	15 935	17 305	17 546	18 208	21 986
Hörndel, vinkel	820x820 mm	4,4 m	14 366	15 935	17 305	17 546	18 208	21 986
Armstöd/par	Bredd 150 mm	2,0 m	4 118	4 501	5 123	5 232	5 535	7 251
Mellanarmstöd	–	0,6 m	2 226	2 306	2 447	2 612	2 823	4 048
Kombination 1VH2, vinkelhörn	1540x2100 mm	13,8 m	34 672	38 341	42 637	43 389	45 471	57 321
Kombination 1VH3, vinkelhörn	1540x2670 mm	15,1 m	37 869	41 888	46 589	47 411	49 689	62 657
Kombination 2VH2, vinkelhörn	2100x2100 mm	15,6 m	38 221	42 207	47 067	47 915	50 271	63 662
Kombination 2VH3, vinkelhörn	2100x2670 mm	16,9 m	41 420	45 756	51 018	51 937	54 489	69 000
Kombination 3VH3, vinkelhörn	2670x2670 mm	18,2 m	44 618	49 304	54 971	55 960	58 706	74 336
Kombination 2VH2VH2, vinkelhörn	2100x2770x2100 mm	24,6 m	62 456	69 029	76 690	78 028	81 744	102 863
Kombination 3VH3VH3, vinkelhörn	2670x3340x2670 mm	28,5 m	72 051	79 674	88 546	90 095	94 395	118 872
Kombination 1RH2, rundat hörn	1720x2280 mm	13,8 m	34 672	38 341	42 637	43 389	45 471	57 321
Kombination 1RH3, rundat hörn	1720x2850 mm	15,1 m	37 869	41 888	46 589	47 411	49 689	62 657
Kombination 2RH2, rundat hörn	2280x2280 mm	15,6 m	38 221	42 207	47 067	47 915	50 271	63 662
Kombination 2RH3, rundat hörn	2280x2850 mm	16,9 m	41 420	45 756	51 018	51 937	54 489	69 000
Kombination 3RH3, rundat hörn	2850x2850 mm	18,2 m	44 618	49 304	54 971	55 960	58 706	74 336
Kombination 2RH2RH2, rundat hörn	2280x3130x2280 mm	24,6 m	62 456	69 029	76 690	78 028	81 744	102 863
Kombination 3RH3RH3, rundat hörn	2850x3700x2850 mm	28,5 m	72 051	79 674	88 546	90 095	94 395	118 872
Komplett extraklädsel	–	–	Pris: 60% av produktens pris enl. ovan i resp. prisgrupp					
Extra klädsel/dyna	–	1,3 m	1 174	1 273	1 532	1 632	1 735	2 379
Armstödsskydd/par	–	1,1 m	1 039	1 236	1 486	1 552	1 671	2 341

CASINO tillval (se föregående uppslag)

CRICKET fåtölj/soffa

Komplett soffserie med viktiga funktioner inte minst i miljöer för vård och omsorg. Den rena designen ger ett modernt uttryck där distansen mellan sits, rygg och gavlar inte bara ger en svävande känsla utan dessutom skänker en unik möjlighet till avtorkning. Möbeln kan dessutom försees med eluttag och USB-

anslutning. Flexibla Cricket finns från fåtölj till riktigt stora kombinationer för att bli exakt så lång som krävs. Den har ben i trä eller metall alternativt medar eller sockel. Cricket levereras med fastspikad klädsel som standard. Mot tillägg finns avtagbar klädsel (se Cricket tillval). Design: Peder Kallin



CRICKET fåtölj med armstöd, metallben.



CRICKET 3-sitssoffa med armstöd, medar i pulverlackerat stål.



CRICKET 2-sitssoffa utan armstöd, medar i pulverlackerat stål.



CRICKET 3-sitssoffa med armstöd, metallben.

CRICKET kan försees med ben i trä med metallkrage.



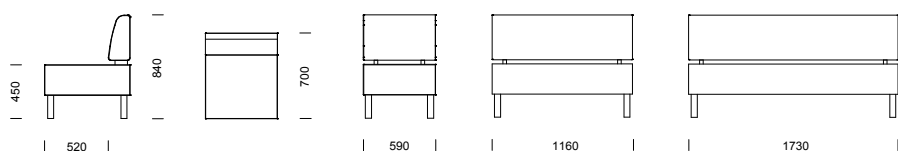

CRICKET utan armstöd

27

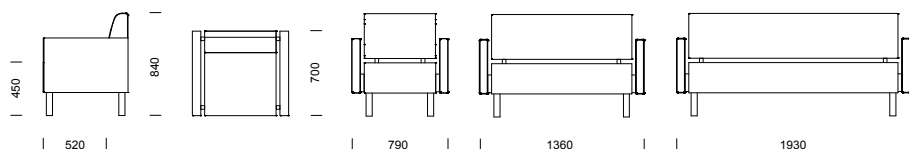

CRICKET med armstöd



CRICKET fåtölj utan armstöd, medar i pulverlackerat stål.

CRICKET fåtölj/soffa

FAKTA Stomme i massivt trä med nozagbotten. Stopning i kallsaum. Rekommenderas klädd i konstläder. Avstånd mellan sits, rygg och gavlar ger god avtorkningsmöjlighet. Standard är fast klädsel och ben i björk. Mot tillägg kan avtagbar klädsel fås liksom ben i lackad bok, oljad eller lackad ek samt ben i täcklackat utförande alternativt sockel, metallben och silverlackade medar.

CRICKET fåtölj/soffa (pris i SEK)	b/d/h/sitthöjd/sitsdjup	Tyg- åtgång	Insänt tyg	Prisgr. 1	Prisgr. 2	Prisgr. 3	Prisgr. 4
Fåtölj utan armstöd	590/700/840/450/520 mm	2,1 m	6 586	7 256	7 861	7 967	8 262
2-sitssoffa utan armstöd	1160/700/840/450/520 mm	2,9 m	9 722	10 699	11 666	11 836	12 303
3-sitssoffa utan armstöd	1730/700/840/450/520 mm	3,8 m	11 757	13 024	14 324	14 551	15 181
Fåtölj med armstöd	790/700/840/450/520 mm	3,9 m	8 696	9 633	10 690	10 877	11 390
2-sitssoffa med armstöd	1360/700/840/450/520 mm	4,7 m	11 834	13 077	14 496	14 744	15 432
3-sitssoffa med armstöd	1930/700/840/450/520 mm	5,6 m	13 869	15 402	17 154	17 462	18 311
Prydnadskuddar / par	400 x 400 mm	1,0 m	1 137	1 559	1 857	1 909	2 052
Prydnadskuddar / par	500 x 500 mm	1,2 m	1 263	1 671	1 975	2 023	2 164
Tillägg armstödspar med 100 mm bredd	2 x 100 mm	2,0 m	500	530	550	570	600

CRICKET tillval	Möbel- tass i plast	Ben, trä täcklack- ade, vit/ svart	Ben, lackad bok el. ek, oljad ek	Ben, trä med me- tallkrage, silverlack	Ben, metall, RAL 9006, silverlack	Sockel, björk	Ben, förhöjda +20 mm	Medar, metall, RAL 9006, silverlack	Avtagbar klädsel, utan armstöd	Avtagbar klädsel, med armstöd	Uttag El 230V/ USB
	tillägg/4 st	tillägg/enhet	tillägg/enhet	tillägg/enhet	tillägg/enhet	tillägg/enhet	tillägg/enhet	tillägg/enhet	tillägg/enhet	tillägg/enhet	
fåtölj/1-sitsmodul						2 367			606	814	offe- reras
2-sitssoffa/-modul	200	632	800	671	671	2 762	774	879	749	943	
3-sitssoffa/-modul						3 156			879	1 084	
tillval hjul, 4 st		—	—	—	2 384	—	—	—	—	—	
hörnssoffa	450 /9st	1 226	1 858	1 536	1 536	5 808	1 509	2 039	2 516	2 685	

specialfärg
mot tillägg

specialfärg
mot tillägg

specialfärg
mot tillägg

CRICKET sektionsmöbel

Komplett soffserie med viktiga funktioner inte minst i miljöer för vård och omsorg. Den rena designen ger ett modernt uttryck där distansen mellan sits, rygg och gavlar inte bara ger en svävande känsla utan dessutom skänker en unik möjlighet till avtorkning. Möbeln kan dessutom försees med eluttag och USB-

anslutning. Flexibla Cricket finns från fåtölj till riktigt stora kombinationer för att bli exakt så lång som krävs. Den har ben i trä eller metall alternativt med ar eller sockel. Cricket levereras med fastspikad klädsel som standard. Mot tillägg finns avtagbar klädsel (se Cricket tillval). Design: Peder Kallin



CRICKET kombination vinkelhörn 2VH2 med armstöd.



CRICKET kombination rundat hörn 3RH2 med armstöd.

NYHET! CRICKET finns från och med i år med 45-gradig hörndel.

CRICKET kan försees med ben i trä med metallkrage.

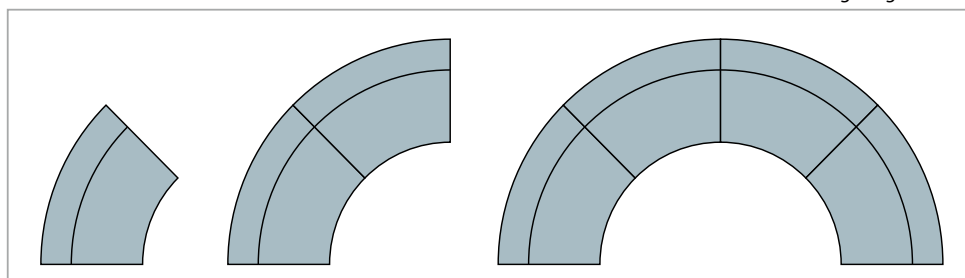

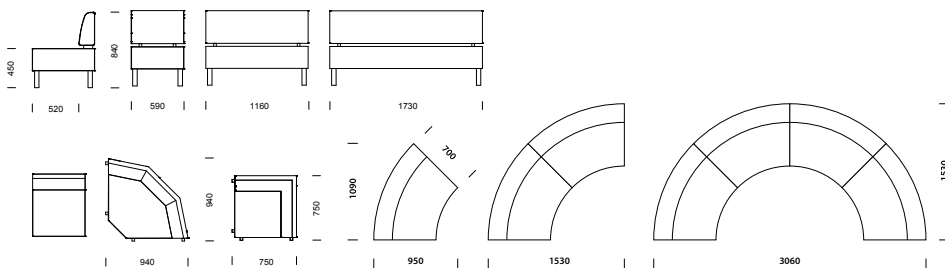

CRICKET ritningar för kombinationer – se sidan 90–91.

FAKTA (se föregående uppslag).

CRICKET sektionmöbel (pris i SEK)	b/d/h/sitthöjd/sitsdjup	Tyg- åtgång	Insänt tyg	Prisgr. 1	Prisgr. 2	Prisgr. 3	Prisgr. 4
1-sitsmodul	590/700/840/450/520 mm	2,1 m	6 586	7 256	7 861	7 967	8 262
2-sitsmodul	1160/700/840/450/520 mm	2,9 m	9 722	10 699	11 666	11 836	12 303
3-sitsmodul	1730/700/840/450/520 mm	3,8 m	11 757	13 024	14 324	14 551	15 181
Hörndel, vinkel 90° med distans	750/750/840/450/520 mm	3,2 m	8 673	9 668	10 636	10 805	11 274
Hörndel, rundad 90° med distans	940/940/840/450/520 mm	3,5 m	10 474	11 512	12 570	12 758	13 269
Hörndel, rundad 45°	1090/950/840/450/520 mm	4,2 m	9 820	10 564	11 590	11 782	12 240
Hörndel, rundad 2 x 45° (totalt 90°)	1530/1530/840/450/520 mm	8,4 m	19 640	21 128	23 180	23 564	24 480
Hörndel, rundad 4 x 45° (totalt 180°)	3060/1530/840/450/520 mm	16,8 m	39 280	42 256	46 360	47 128	48 960
Armstödspår med distans	120 mm	1,8 m	2 112	2 377	2 829	2 909	3 128
Tillägg armstödspår med 100 mm bredd	2 x 100 mm	2,0 m	500	530	550	570	600
Komb. vinkelhörn utan armstöd 1VH2	1340X1910 mm	8,2 m	24 980	27 624	30 161	30 605	31 838
Komb. vinkelhörn utan armstöd 1VH3	1340X2480 mm	9,1 m	27 016	29 948	32 820	33 324	34 717
Komb. vinkelhörn utan armstöd 2VH2	1910X1910 mm	9,0 m	28 117	31 066	33 967	34 474	35 883
Komb. vinkelhörn utan armstöd 2VH3	1910X2480 mm	9,9 m	30 152	33 392	36 626	37 191	38 760
Komb. vinkelhörn utan armstöd 3VH3	2480X2480 mm	10,8 m	32 188	35 716	39 283	39 908	41 638
Komb. rundat hörn utan armstöd 1RH2	1530X2100 mm	8,5 m	26 781	29 467	32 098	32 559	33 836
Komb. rundat hörn utan armstöd 1RH3	1530X2670 mm	9,4 m	28 816	31 792	34 757	35 275	36 712
Komb. rundat hörn utan armstöd 2RH2	2100X2100 mm	9,3 m	29 918	32 911	35 903	36 427	37 877
Komb. rundat hörn utan armstöd 2RH3	2100X2670 mm	10,2 m	31 954	35 234	38 560	39 144	40 755
Komb. rundat hörn utan armstöd 3RH3	2670X2670 mm	11,1 m	33 989	37 560	41 220	41 860	43 635
Komb. vinkelhörn med armstöd 1VH2	1440X2010 mm	10,0 m	27 091	30 000	32 992	33 516	34 969
Komb. vinkelhörn med armstöd 1VH3	1440X2580 mm	10,9 m	29 126	32 326	35 650	36 232	37 845
Komb. vinkelhörn med armstöd 2VH2	2010X2010 mm	10,8 m	30 228	33 444	36 797	37 384	39 010
Komb. vinkelhörn med armstöd 2VH3	2010X2580 mm	11,7 m	32 263	35 769	39 456	40 101	41 889
Komb. vinkelhörn med armstöd 3VH3	2580X2580 mm	12,6 m	34 299	38 094	42 114	42 817	44 767
Komb. rundat hörn med armstöd 1RH2	1630X2200 mm	10,3 m	28 893	31 842	34 928	35 468	36 963
Komb. rundat hörn med armstöd 1RH3	1630X2770 mm	11,2 m	30 928	34 169	37 587	38 185	39 841
Komb. rundat hörn med armstöd 2RH2	2200X2200 mm	11,1 m	32 030	35 287	38 733	39 338	41 007
Komb. rundat hörn med armstöd 2RH3	2200X2770 mm	12,0 m	34 064	37 613	41 391	42 054	43 885
Komb. rundat hörn med armstöd 3RH3	2770X2770 mm	12,9 m	36 099	39 937	44 050	44 771	46 762

CRICKET tillval (se föregående uppslag)

Samtliga mått avser kombination med distans mellan sektioner. Då distans inte används avgår 50 mm per skarv.

CRICKET sektionmöbel

CRICKET HÖG fåtölj/soffa

Komplett soffserie med viktiga funktioner inte minst i miljöer för vård och omsorg. Den rena designen ger ett modernt uttryck där distansen mellan sits, rygg och gavlar inte bara ger en svävande känsla utan dessutom skänker en unik möjlighet till avtorkning.

Möbeln kan dessutom förse med eluttag och USB-anslutning. Den har ben i trä eller metall alternativt medar eller sockel. Cricket Hög levereras med fastspikad klädsel. Design: Peder Kallin



CRICKET HÖG 3-sitssoffa.

CRICKET HÖG fåtölj.

CRICKET kan förse med ben i trä med metallkrage.



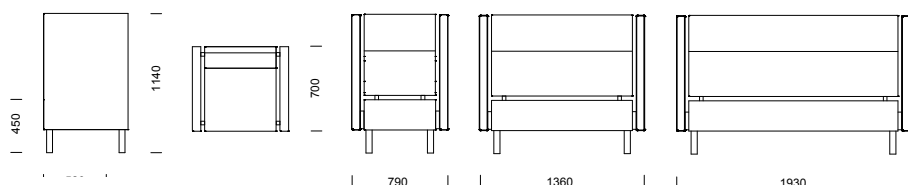

CRICKET HÖG med armstöd

31

CRICKET HÖG fåtölj/soffa

FAKTA Stomme i massivt trä med nozagbotten. Stoppling i kallskum. Rekommenderas klädd i konstläder. Avstånd mellan sits, rygg och gavlar ger god avtorkningsmöjlighet. Standard är fast klädsel och ben i björk. Mot tillägg kan Cricket Hög fås med ben i lackad bok, oljad eller lackad ek samt ben i täcklackat utförande alternativt sockel, metallben och silverlackade medar.

CRICKET HÖG fåtölj/soffa (pris i SEK)

	b/d/h/sitthöjd/sitsdjup	Tyg- åtgång	Insänt tyg	Prisgr. 1	Prisgr. 2	Prisgr. 3	Prisgr. 4
Hög fåtölj med armstöd	790/700/1140/450/520 mm	5,5 m	10 261	11 174	12 400	12 617	13 212
Hög 2-sitssoffa med armstöd	1360/700/1140/450/520 mm	6,9 m	13 964	15 169	16 815	17 103	17 901
Hög 3-sitssoffa med armstöd	1930/700/1140/450/520 mm	8,4 m	16 365	17 866	19 899	20 256	21 241
Prydnadskuddar / par	400 x 400 mm	1,0 m	1 137	1 559	1 857	1 909	2 052
Prydnadskuddar / par	500 x 500 mm	1,2 m	1 263	1 671	1 975	2 023	2 164

**CRICKET
tillval**

	Möbel- tass i plast	Ben, trä täcklack- ade, vit/ svart	Ben, lackad bok el. ek, oljad ek	Ben, trä med me- tallkrage, silverlack	Ben, metall, RAL 9006, silverlack	Sockel, björk	Ben, förhöjda +20 mm	Medar, metall, RAL 9006, silverlack	Uttag El 230V/ USB
	tillägg/4 st	tillägg/enhet	tillägg/enhet	tillägg/enhet	tillägg/enhet	tillägg/enhet	tillägg/enhet	tillägg/enhet	
fåtölj/1-sitsmodul						2 367			offe- reras
2-sitssoffa/-modul	200	632	800	671	671	2 762	774	879	
3-sitssoffa/-modul						3 156			

specialfärg
mot tillägg

specialfärg
mot tillägg

specialfärg
mot tillägg

CRICKET NIVÅ soffa

Tvåsits- och tresitssoffa i Cricketfamiljen med en mer omfattande känsla och samma viktiga funktioner för exempelvis vård- och omsorgsmiljöer. Distansen mellan de olika sektionerna skänker inte bara en svävande känsla utan innebär dessutom en unik möjlighet till effektiv avtorkning och enklare städning.

Möbeln har antingen metallben, träben med metallfäste eller medar och kan förses med eluttag och USB-anslutning. Cricket levereras med fastspikad klädsel som standard. Som tillval finns avtagbar klädsel.

Design: Peder Kallin



CRICKET NIVÅ 3-sitssoffa med metallmedar.

CRICKET NIVÅ kan förses med ben i trä med metallkrage.



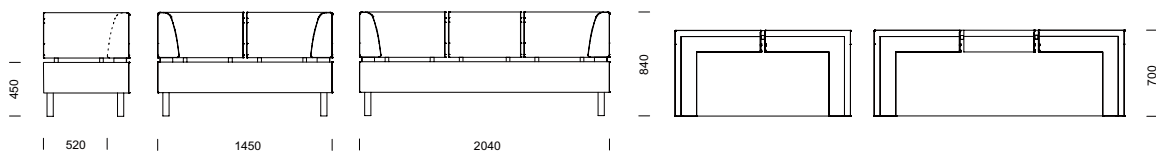

33

CRICKET NIVÅ sofa



CRICKET NIVÅ 2-sitssoffa.



FAKTA Stomme i massivt trä med nozagbotten. Stopning i kallskum. Rekommenderas klädd i konstläder. Avstånd mellan sits och rygg samt mellan ryggsektioner ger god avtorkningsmöjlighet. Fast klädsel. Standard är metallben eller ben i trä med metallkrage medan silverlackade medar kan fås mot tillägg.

CRICKET NIVÅ soffa (pris i SEK)

	b/d/h/sitthöjd/sitsdjup	Tyg- åtgång	Insänt tyg	Prisgr.1	Prisgr. 2	Prisgr. 3	Prisgr. 4
2-sitssoffa	1450/700/840/450/520 mm	4,5 m	13 582	14 874	15 983	16 421	16 971
3-sitssoffa	2040/700/840/450/520 mm	5,9 m	15 551	17 104	18 379	18 883	19 516
Prydnadskuddar / par	400 x 400 mm	1,0 m	1 137	1 559	1 857	1 909	2 052
Prydnadskuddar / par	500 x 500 mm	1,2 m	1 263	1 671	1 975	2 023	2 164

CRICKET NIVÅ tillval

	Möbel- tass i plast	Ben, trä täcklackade, vit/svart	Ben, lackad bok el. ek, olja ek	Ben, förhöjda +20 mm	Medar, metall, RAL 9006, silverlack	Uttag EI 230V/USB
	tillägg/4 st	tillägg/enhet	tillägg/enhet	tillägg/enhet	tillägg/enhet	offereras
2-sitssoffa/-modul	200	632	800	774	879	
3-sitssoffa/-modul						

EDGE soffa/pall

Edge soffor finns i fler spännande utföranden. Mest iögonfallande är sannolikt fästmanssoffan som även finns i en hög variant. Båda går att kombinera med

moduler ur Edge sektionsserie. Möbeln kan förses med eluttag och USB-anslutning. Design: Eva Nyberg och Catarina von Matérn – CAVA Design



EDGE 3-sitssoffa



EDGE fästmanssoffa



EDGE 3-sitspall med armstöd.



EDGE kan förses med ben i trä med metallkrage.

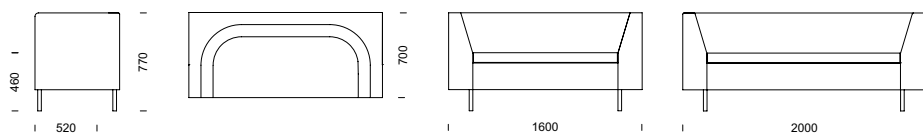

35

EDGE soffa/pall

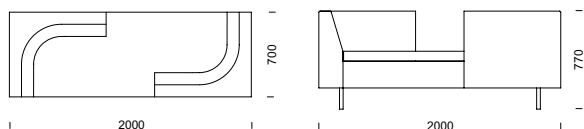

EDGE pall



FAKTA Stomme i plywood och foam samt stoppning av kallsaum. Avtagbar klädsel på sitsdynor. Som standard är sitsen fastsatt med kardborreband. Fastskruvad sitsdyna är tillval. Standard är ben i björk eller silverlackerad metall. Mot tillägg finns ben i lackad bok, oljad eller lackad ek liksom sockel samt små medar.

EDGE soffa/pall (pris i SEK)	b/d/h/sitthöjd/sitsdjup	Tyg- åtgång	Insänt tyg	Prisgr.1	Prisgr. 2	Prisgr. 3	Prisgr. 4	Läder standard
2-sitssoffa med armstöd	1600/700/770/460/520 mm	5,5 m	15 027	16 789	18 604	18 921	19 800	24 804
3-sitssoffa med armstöd	2000/700/770/460/520 mm	6,3 m	17 714	19 776	21 854	22 217	23 227	28 959
Fästmanssoffa låg	2000/700/770/460/520 mm	6,0 m	18 914	20 979	22 959	23 304	24 263	29 724
Pall	700/700/460/460/700 mm	2,3 m	5 990	6 750	7 510	7 641	8 009	10 102
3-sitspall med armstöd	2000/700/770/460/520 mm	4,1 m	13 426	14 898	16 250	16 486	17 143	20 873
Prydnadskuddar / par	400 x 400 mm	1,0 m	1 137	1 559	1 857	1 909	2 052	–
Prydnadskuddar / par	500 x 500 mm	1,2 m	1 263	1 671	1 975	2 023	2 164	–

EDGE tillval (pris i SEK)	Möbeltass i plast	Ben, lackad bok el. ek, oljad ek	Ben, trä med metallkrage, silverlack	Små medar, metall, RAL 9006, silverlack	Medar, metall, RAL 9006, silverlack	Sockel, björk el. täcklackad	Fastskruvad sitsdyna	Sjukhusväv	Uttag EI 230V/ USB
	tillägg/4 st	tillägg/enhet	tillägg/enhet	tillägg/4 st	tillägg/enhet	tillägg/enhet	tillägg/enhet	tillägg/enhet	
fåtölj/1-sitsmodul						2 322	838	620	offereras
2-sitssoffa/-modul	200	800	671	1 421	879	2 709	1 071	1 199	
3-sitssoffa/-modul						3 096	1 331	1 767	
hörnssoffa	450 /9st	1 858	1 508	–	1 943	–	–	–	
hörndel	–	–	–	–	–	–	760	562	
U-soffa	700 /14st	3 058	2 345	–	3 048	–	–	–	
pall	200	800	671	1 421	–	1 808	838	620	

specialfärg
mot tillägg

specialfärg
mot tillägg

EDGE är kombinerbar med Edge Grande samt Edge sektionsmöbel – se dessa produkter.

EDGE soffa med hög rygg

Succén med Edge fortsätter. När vi kompletterade Edge med en hög variant av "fästmanssoffan" fick vi genast frågan när det kommer höga modeller av de andra sofforna. Nu är de här, en nätt och användbar 2-sits

samt en 3-sits som när den kombineras med den höga "fästmanssoffan" blir en riktig rumsavdelare. Möbeln kan förses med eluttag och USB-anslutning. Design: Eva Nyberg och Catarina von Matérn – CAVA Design

EDGE 3-sitssoffa med hög rygg, medar i pulverlackerat stål.



EDGE fästmanssoffa med hög rygg, ben i silverlackerad metall.

EDGE kan förses med ben i trä med metallkrage.



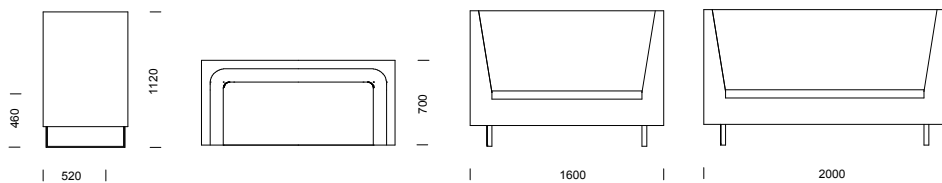

37

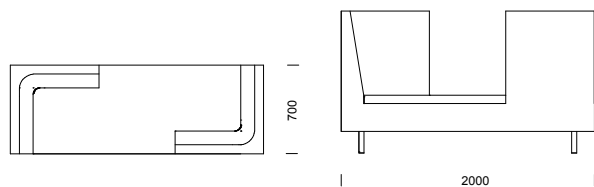

EDGE sofa med hög rygg



EDGE 2-sitssoffa med hög rygg, ben i björk.

FAKTA Stomme i plywood och foam samt stoppning av kallsaum. Avtagbar klädsel på sitsdynor. Som standard är sitsen fastsatt med kardborreband. Fastskruvad sitsdyna är tillval. Standard är ben i björk eller silverlackerad metall. Mot tillägg finns ben i lackad bok, oljad eller lackad ek liksom sockel samt små medar.

EDGE hög rygg (pris i SEK)	b/d/h/sitthöjd/sitsdjup	Tyg- åtgång	Insänt tyg	Prisgr.1	Prisgr. 2	Prisgr. 3	Prisgr. 4	Läder standard
2-sitssoffa med hög rygg	1600/700/1120/460/520 mm	7,6 m	16 967	19 046	21 579	22 017	23 247	30 229
3-sitssoffa med hög rygg	2000/700/1120/460/520 mm	9,2 m	20 419	22 750	25 812	26 348	27 835	36 289
Fästmansoffa med hög rygg	2000/700/1120/460/520 mm	8,2 m	22 242	24 782	27 513	27 992	29 316	36 850
Prydnadskuddar / par	400 x 400 mm	1,0 m	1 137	1 559	1 857	1 909	2 052	–
Prydnadskuddar / par	500 x 500 mm	1,2 m	1 263	1 671	1 975	2 023	2 164	–

EDGE hög rygg tillval (pris i SEK)	Möbeltass i plast	Ben, lackad bok el. ek, oljad ek	Ben, trä med me- tallkrage, silverlack	Små medar, metall, RAL 9006, silverlack	Medar, metall, RAL 9006, silverlack	Sockel, björk el. täcklackad	Fastskruvad sitsdyna	Sjukhusväv	Uttag EI 230V/ USB
	tillägg/4 st	tillägg/enhet	tillägg/enhet	tillägg/enhet	tillägg/enhet	tillägg/enhet	tillägg/enhet	tillägg/enhet	
2-sitssoffa	200	800	671	1 421	879	2 709	1 071	1 199	offereras
3-sitssoffa						3 096	1 331	1 767	

specialfärg
mot tillägg

specialfärg
mot tillägg

EDGE sektionsmöbel

Edge är en sektionsmöbel som verkligen låter fantasin få fritt spelrum. Byggbar i det oändliga – resultatet är ändå befriande enkelt. Ett självklart blickfång i serien är den moderna versionen av fästmanssoffa. Den är inte bara en stark personlighet på egen hand,

utan gör det även möjligt att bygga Edge i spännande uppställningar. Möbeln kan förses med eluttag och USB-anslutning. Design: Eva Nyberg och Catarina von Matérn – CAVA Design

EDGE 3-sitsmodul utan armstöd.



EDGE kombination 2VH2 med armstöd.



EDGE GRANDE H-soffa samt **EDGE** 2-sitsmodul med ett armstöd.

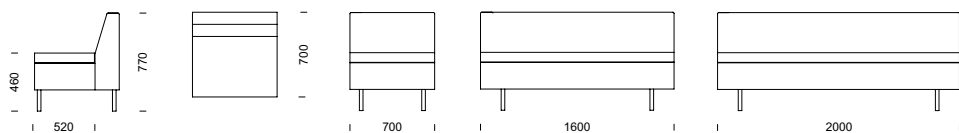

39

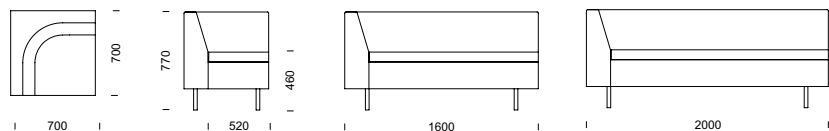

EDGE ritningar för kombinationer – se sidan 89.

EDGE
sektion

FAKTA Stomme i plywood och foam samt stoppning av kallsaum. Avtagbar klädsel på sitsdynor. Som standard är sitsen fastsatt med kardborreband. Fastskruvad sitsdyna är tillval. Standard är ben i björk eller silverlackerad metall. Mot tillägg finns ben i lackad bok, oljad eller lackad ek liksom sockel samt små medar.

EDGE sektionsmöbel (pris i SEK)	b/d/h/sithöjd/sitsdjup	Tyg- åtgång	Insänt tyg	Prisgr. 1	Prisgr. 2	Prisgr. 3	Prisgr. 4	Läder standard
1-sitsmodul utan armstöd	700/700/770/460/520 mm	2,7 m	7 542	8 399	9 292	9 447	9 879	12 335
2-sitsmodul utan armstöd	1600/700/770/460/520 mm	4,2 m	11 101	12 254	13 573	13 803	14 443	18 082
3-sitsmodul utan armstöd	2000/700/770/460/520 mm	5,0 m	14 159	15 693	17 343	17 631	18 432	22 982
1-sitsmodul med 1 armstöd	700/700/770/460/520 mm	3,2 m	10 099	11 176	12 230	12 416	12 928	15 838
2-sitsmodul med 1 armstöd	1600/700/770/460/520 mm	5,0 m	13 623	15 070	16 719	17 006	17 807	22 357
3-sitsmodul med 1 armstöd	2000/700/770/460/520 mm	5,9 m	15 923	17 748	19 695	20 035	20 978	26 346
Hörndel vinkel	700/700/770/460/520 mm	3,2 m	9 687	10 764	11 818	12 004	12 516	15 426
Kombination utan armstöd 1VH2	1400x2300 mm	10,1 m	28 329	31 416	34 681	35 254	36 835	45 845
Kombination utan armstöd 1VH3	1400x2700 mm	10,9 m	31 387	34 857	38 454	39 083	40 824	50 744
Kombination utan armstöd 2VH2	2300x2300 mm	11,6 m	31 888	35 271	38 963	39 611	41 398	51 590
Kombination utan armstöd 2VH3	2300x2700 mm	12,4 m	34 947	38 709	42 735	43 440	45 387	56 489
Kombination utan armstöd 3VH3	2700x2700 mm	13,2 m	38 005	42 149	46 505	47 268	49 378	61 388
Kombination utan armstöd 2VH2VH2	2300x3000x2300 mm	19,0 m	52 675	58 287	64 354	65 417	68 354	85 100
Kombination utan armstöd 3VH3VH3	2700x3400x2700 mm	21,4 m	61 852	68 605	75 666	76 903	80 325	99 797
Kombination med armstöd 1VH2	1400x2300 mm	11,4 m	33 409	37 006	40 768	41 429	43 249	53 622
Kombination med armstöd 1VH3	1400x2700 mm	12,3 m	35 708	39 686	43 744	44 457	46 417	57 612
Kombination med armstöd 2VH2	2300x2300 mm	13,2 m	36 932	40 900	45 256	46 018	48 129	60 140
Kombination med armstöd 2VH3	2300x2700 mm	14,1 m	39 232	43 579	48 232	49 048	51 299	64 130
Kombination med armstöd 3VH3	2700x2700 mm	15,0 m	41 533	46 259	51 205	52 076	54 467	68 120
Kombination med armstöd 2VH2VH2	2300x3000x2300 mm	20,6 m	60 241	66 731	73 793	75 026	78 451	97 923
Kombination med armstöd 3VH3VH3	2300x3400x2300 mm	23,2 m	67 142	74 770	82 718	84 115	87 961	109 894

EDGE tillval (se tidigare uppslag)

EDGE sektionsmöbel är kombinerbar med soffa Edge Grande samt Edge Fästmannsoffa – se dessa produkter.

EDGE GRANDE soffa/sektionsmöbel

Edge Grande är mer än en soffa. Dels är den två soffor i en, men den är också en sittgrupp som ger många möjligheter till möblerande funktion. Välj mellan de fyra olika modellerna och kombinera om du vill även

med Edge sektionsmöbel. Möbeln kan försees med eluttag och USB-anslutning. Design: Eva Nyberg och Catarina von Matérn – CAVA Design



EDGE GRANDE H

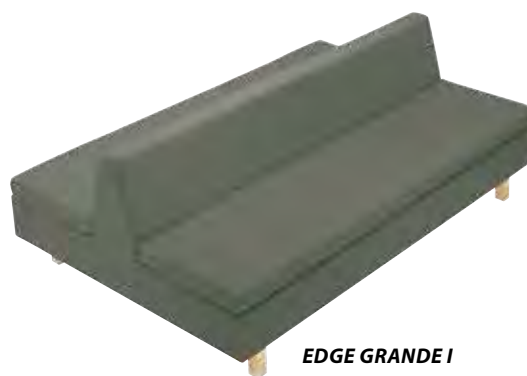

EDGE GRANDE I



EDGE GRANDE Z



EDGE GRANDE T



EDGE GRANDE i kombination med två stycken **EDGE 2-sitsmoduler** med ett armstöd.

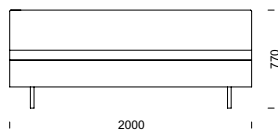
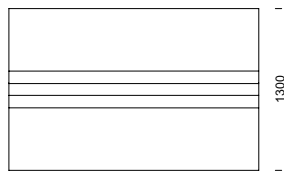
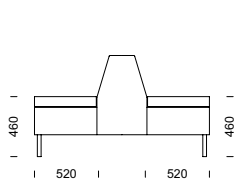

EDGE GRANDE I

41

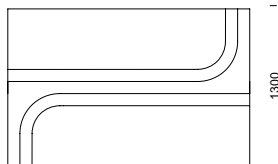
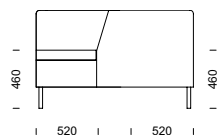

EDGE GRANDE Z

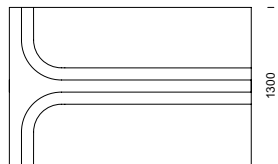
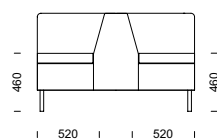

EDGE GRANDE T

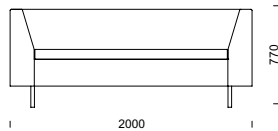
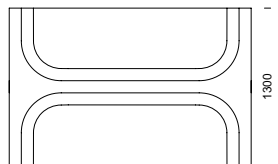
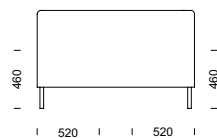

EDGE GRANDE H

EDGE GRANDE soffa/sektionsmöbel

FAKTA Stomme i plywood och foam samt stoppning av kallsaum. Avtagbar klädsel på sitsdynor. Som standard är sitsen fastsatt med kardborreband. Fastskruvad sitsdyna är tillval. Standard är ben i björk eller silverlackerad metall. Mot tillägg finns ben i lackad bok, oljad eller lackad ek liksom sockel samt små medar.

EDGE GRANDE soffa/sektionsmöbel (pris i SEK)	b/d/h/sitthöjd/sitsdjup	Tyg- åtgång	Insänt tyg	Prisgr.1	Prisgr. 2	Prisgr. 3	Prisgr. 4	Läder standard
Soffa Grande I	2000/1300/770/460/520 mm	9,4 m	29 626	32 820	35 453	35 911	37 187	44 447
Soffa Grande T	2000/1300/770/460/520 mm	9,5 m	32 873	36 620	39 584	40 104	41 538	49 715
Soffa Grande Z	2000/1300/770/460/520 mm	9,5 m	33 337	37 081	40 046	40 564	42 001	50 182
Soffa Grande H	2000/1300/770/460/520 mm	11,6 m	35 554	40 013	43 411	44 007	45 653	55 024

EDGE GRANDE tillval	Möbeltass i plast	Ben, lackad bok el. ek, oljad ek	Ben , trä med metallkrage, silverlack	Små medar, metall, RAL 9006, silverlack	Sockel, björk el. täcklackad	Uttag EI 230V/USB
	tillägg/4 st	tillägg/enhet	tillägg/enhet	tillägg/4 st	tillägg/enhet	offereras
soffa	200	800	671	1 421	4 255	

specialfärg
mot tillägg

EDGE GRANDE är kombinerbar med soffa, sektionsmöbel samt fästmanssoffa – se dessa produkter.

FLEXI stol

Flexi är en mycket flexibel stolserie med klädd sits och rygg och fem olika stativ.

Design: Studio JOOY



FLEXI stol, helklädd med stativ i krom och fyra hjul.

FLEXI stol, helklädd med ben i trä.

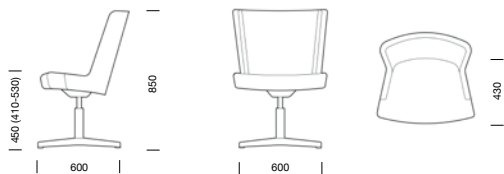

43

FLEXI stol



FLEXI medstativ – höj-/sänkbart krysstativ m. hjul – höj-/sänkbart krysstativ.



FAKTA Klädd rygg och sits. Alternativ för underrede: ben i massivträ med benfäste i grå, pulverlackerad metall, medar i krom, spindelstativ i krom med hjul samt höj-/sänkbara krysstativ i borstad aluminium med eller utan hjul.

FLEXI stol (pris i SEK)

	b/d/h/sitthöjd/sitsdjup	Tyg- åtgång	Insänt tyg	Prisgr.1	Prisgr.2	Prisgr.3	Prisgr.4
Ben i trä och grå metall/helklädd rygg ▲▲	620/620/850/450/430 mm	1,7 m	5 646	5 933	6 576	6 831	7 151
Medstativ/helklädd rygg	620/620/850/450/430 mm	1,7 m	5 286	5 571	6 215	6 471	6 792
Spindelstativ m. 4 hjul/krom/helklädd rygg	620/620/850/450/430 mm	1,7 m	5 870	6 155	6 799	7 054	7 374
Krysstativ/höj-/sänkbar/gunga/helklädd rygg ▲▲	620/620/850/410-530/430 mm	1,7 m	5 474	5 761	6 405	6 660	6 978
Krysstativ m. hjul/höj-/sänkbar/gunga/helklädd rygg ▲▲	620/620/850/410-530/430 mm	1,7 m	5 975	6 202	6 833	7 081	7 397

FLEXI tillval (pris i SEK)

alternativt underrede

rygg i laminat

	offereras	offereras (min 50 st)
--	-----------	-----------------------

FLEXI karmstol

Flexi är en mycket flexibel serie klädda karmstolar med fem olika stativ. Design: Studio JOOY



FLEXI karmstol med sits i äkta fårull.

FLEXI karmstol med höj- och sänkbart krysstativ.

FLEXI karmstol med krysstativ med hjul.

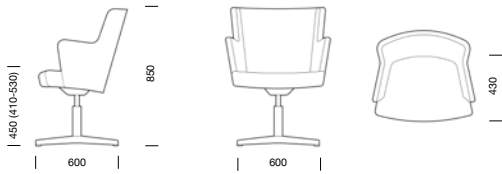

45

FLEXI karmstol



FLEXI med ben i trä – stativ m. fyra hjul – medstativ.



FAKTA Klädd rygg och sits. Alternativ för underrede: ben i massivträ med benfäste i grå, pulverlackerad metall, medar i krom, spindelstativ i krom med hjul samt höj-/sänkbara krysstativ i borstad aluminium med eller utan hjul.

FLEXI karmstol (pris i SEK)

	b/d/h/sitthöjd/sitsdjup	Tyg- åtgång	Insänt tyg	Prisgr.1	Prisgr.2	Prisgr.3	Prisgr.4
Ben i trä och grå metall/helklädd rygg	620/620/850/450/430 mm	1,7 m	5 793	6 336	7 181	7 516	7 935
Medstativ/helklädd rygg	620/620/850/450/430 mm	1,7 m	5 433	5 976	6 821	7 155	7 577
Spindelstativ m. 4 hjul/krom/helklädd rygg	620/620/850/450/430 mm	1,7 m	6 016	6 560	7 403	7 739	8 160
Krysstativ/höj-/sänkbar/gunga/helklädd rygg	620/620/850/410-530/430 mm	1,7 m	5 621	6 165	7 010	7 345	7 765
Krysstativ m. hjul/höj-/sänkbar/gunga/helklädd rygg	620/620/850/410-530/430 mm	1,7 m	6 106	6 579	7 410	7 736	8 149

FLEXI tillval (pris i SEK)

alternativt underrede	rygg i laminat
offereras	offereras (min 50 st)

FLIPPER soffa

Flipper är en tresitssoffa med härlig sittkomfort. Den lätt svängda formen ger extra karaktär och stärker soffans personlighet. Armstöden är kraftiga, bekväma och lite längre. All stoppning är i kallskum. I samtliga

utföranden har Flipper helt avtagbar klädsel. Välj till smäckra och mycket stabila mellanarmstöd som enkelt placeras mellan valfria sittdynor. Design: Peder Kallin



FLIPPER 3-sitssoffa.

Placera mellanarmstöd varhelst dessa behövs.



*I samtliga utföranden har **FLIPPER** helt avtagbar klädsel.*

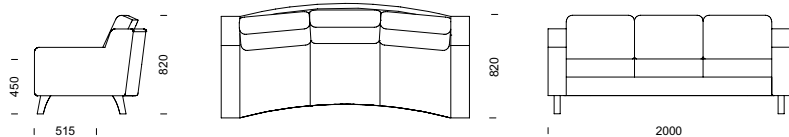

47

FLIPPER soffa



FLIPPER 3-sitssoffan på bilden har svarvade ben med ställbar fot.

FAKTA Trästomme med nozagbotten, stoppning i kallsfum. Vändbara plymåer. Helt avtagbar klädsel. Standard är ben i björk. Som tillval finns ben i lackad bok, oljad eller lackad ek alternativt i täcklackat utförande. Flipper finns också att få med svarvade ben.

FLIPPER soffa (pris i SEK)	b/d/h/sitthöjd/sitsdjup	Tyg- åtgång	Insänt tyg	Prisgr.1	Prisgr. 2	Prisgr. 3	Prisgr. 4	Läder standard
3-sitssoffa	2000/820/820/515/450 mm	8,6 m	18 549	20 562	23 115	23 562	24 798	31 839
Komplett extraklädsel	–	–	Pris: 60% av produktens pris enl. ovan i resp. prisgrupp					
Extra klädsel/dyna	–	1,7 m	1 174	1 273	1 532	1 632	1 735	2 379
Mellanarmstöd	–	0,6 m	2 226	2 306	2 447	2 612	2 823	4 048
Prydnadskuddar / par	400 x 400 mm	1,0 m	1 137	1 559	1 857	1 909	2 052	–
Prydnadskuddar / par	500 x 500 mm	1,2 m	1 263	1 671	1 975	2 023	2 164	–

FLIPPER tillval (pris i SEK)	Möbeltass i plast	Ben, trä täcklackade, vit/svart	Ben, lackad bok el. ek, oljad ek	Ben, svarvade med ställbar fot	Fast botten
	tillägg/4 st	tillägg/enhet	tillägg/enhet	tillägg/enhet	tillägg/enhet
soffa	200	632	800	734	1 031

specialfärg
mot tillägg

HERON hög vårdfåtölj/fotpall

*Heron är engelska för fågelarten häger. Liksom hägern står fåtöljen stadigt och ståttligt på sina väl balanse-
rade ben. Den anpassar sig i olika miljöer och blir ett
naturligt inslag i rummet.*

*Armstöden formade som vingar, ger spänst och höjd.
Den har en glipa mellan sits och rygg samt lätt avtag-
bart och tvättbart tyg. En praktisk och genomtänkt
fåtölj. Design: Studio JOOY*





49

HERON hög vårdfåtölj/fotpall



FAKTA Stomme av massiv björk i klarlackat utförande. Armstöd av formpressat björkfanér. Stopning av kallsaum. Avtagbar klädsel.

HERON hög vårdfåtölj/pall (pris i SEK)	b/d/h/sitthöjd/sitsdjup	Tyg- åtgång	Insänt tyg	Prisgr.1	Prisgr. 2	Prisgr. 3	Prisgr. 4
Hög fåtölj	670/770/1070/470/490	1,8 m	7 752	8 415	8 915	9 133	9 638
Nackkudde	–	0,3 m	461	494	578	621	651
Armstödsskydd / par	–	0,4 m	957	1 003	1 080	1 124	1 168
Pall	570/370/410/410/370	0,5 m	2 862	3 193	3 480	3 600	3 825
Extra klädsel ryggdyna hög fåtölj	–	1,2 m	1 174	1 273	1 532	1 632	1 735
Extra klädsel sits	–	0,7 m	1 174	1 273	1 532	1 632	1 735
Extra klädsel nackkudde	–	0,3 m	449	484	568	614	642
Prydnadskuddar / par	400 x 400 mm	1,0 m	1 137	1 559	1 857	1 909	2 052
Prydnadskuddar / par	500 x 500 mm	1,2 m	1 263	1 671	1 975	2 023	2 164

HERON tillval (pris i SEK)	Möbeltass i plast	Täcklackat utförande vit/svart	Sjukhusväv
	tillägg/4 st	tillägg/enhet	sits 581
hög fåtölj	200	1 162	rygg hel 794
pall		581	rygg nedre del 412

specialfärg
mot tillägg

JOKER pall

Joker är en enkel pall i två storlekar som ger ett luftigt intryck. Den lilla pallen kan skjutas in under den stora. Båda är stapelbara. Design: Studio JOOY



JOKER stor och liten pall.

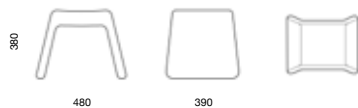
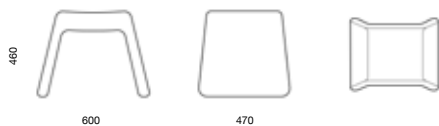

51

JOKER pall



JOKER stor och liten pall.



JOKER liten pall.

FAKTA Stomme i metalltråd med formgjuten kallsaum. Glidfötter mot golvet.

JOKER pall (pris i SEK)

	b/d/h/sitthöjd/sitsdjup	Tyg- åtgång	Insänt tyg	Prisgr.1	Prisgr. 2	Prisgr. 3	Prisgr. 4
Pall liten	480/390/380/380/320 mm	1,5 m	2 995	3 489	4 081	4 317	4 610
Pall stor	600/470/460/460/380 mm	1,8 m	3 213	3 858	4 569	4 851	5 203

KUBB pall

Pallserien Kubb har ett stramt och rent formspråk vilket gör den lätt att kombinera med andra möbler. All klädsel är avtagbar. De olika modellerna kan du

välja med fler varianter av ben vilket gör att den kan fås med många olika uttryck. Design: Peder Kallin



KUBB rund pall
Ø 65 cm
Ø 90 cm

KUBB rektangulär pall
60x100 cm
60x150 cm



KUBB kvadratisk pall
60x60 cm



KUBB halvcirkelformad pall
180 x 90 cm



KUBB ellipsformad pall
110 x 70 cm

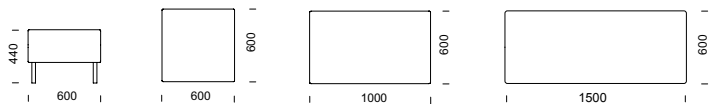

53

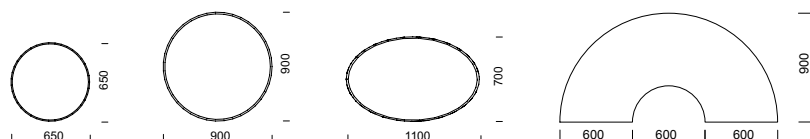

KUBB pall

FAKTA Pallar med ben i björk. Som tillval finns ben i lackad bok, oljad eller lackad ek, ben i metall alternativt medar i silverlack. Avtagbar klädsel. Stoppning av kallsaum.

KUBB pall (pris i SEK)	b/d/h/sitthöjd/sitsdjup	Tyg- åtgång	Insänt tyg	Prisgr.1	Prisgr. 2	Prisgr. 3	Prisgr. 4	Läder standard
Kvadratisk pall	440/600/600 mm	1,3 m	3 806	4 097	4 494	4 564	4 758	5 850
Rektangulär pall	440/1000/600 mm	1,7 m	4 753	5 152	5 671	5 763	6 014	7 446
Rektangulär pall	440/1500/600 mm	2,2 m	5 705	6 258	6 929	7 045	7 372	9 225
Rund pall	440/Ø 650 mm	1,4 m	4 029	4 373	4 800	4 875	5 081	6 262
Rund pall	440/Ø 900 mm	1,8 m	4 875	5 323	5 871	5 969	6 235	7 750
Ellipsformad pall	440/1100/700 mm	1,8 m	5 344	5 695	6 246	6 341	6 610	8 125
Halvcirkelformad pall	440/1800/900 mm	2,9 m	7 116	8 022	8 907	9 063	9 491	11 933
Komplett extraklädsel	–	–	Pris: 60% av produktens pris enl. ovan i resp. prisgrupp					

KUBB tillval (pris i SEK)	Möbeltass i plast	Ben, lackad bok el. ek, oljad ek	Ben, trä med metallkrage, silverlack	Ben, metall, RAL 9006, silverlack	Små medar, metall, RAL 9006, silverlack	Medar, stål pulverlackerade
	tillägg/4 st	tillägg/enhet	tillägg/enhet	tillägg/enhet	tillägg/enhet	tillägg/enhet
kvadratisk	200	800	671	671	1 421	879
rektangulär						879
rund						–
ellipsformad						–
halvcirkelformad	300/6 st	1 199	1 007	1 007	2 128	–

specialfärg
mot tillägg

specialfärg
mot tillägg

LABYRINT låg/hög fåtölj/soffa

Labyrints strama och tidlösa formgivning ger oändliga möjligheter. Sittmöbeln passar utmärkt i alla utrymmen där man vill ha en funktionell inredning. Välj till smäckra och mycket stabila mellanarmstöd

som enkelt placeras mellan valfria sittedynor. Labyrint finns även som vilbädd. Klädseln är helt avtagbar, del för del. Design: Peder Kallin

LABYRINT låg fåtölj och 2-sitssoffa med ben i björk.



LABYRINT hög fåtölj med ben i björk och 3-sitssoffa med medar i pulverlack.

LABYRINT låg 3-sitssoffa med medar i pulverlack.



Placera mellanarmstöd varhelst dessa behövs.

Kan försees med antingen låg eller hög gavel.

All klädsel på stomme och dynor är helt avtagbar och har förlängda dragkedjor.



LABYRINT kan försees med ben i trä med metallkrage.

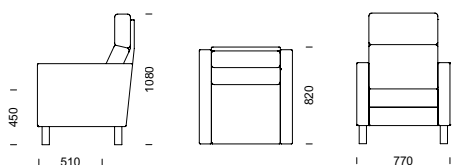

LABYRINT 2-sitssoffa bredd 1330 mm, 3-sitssoffa bredd 1900 mm

55

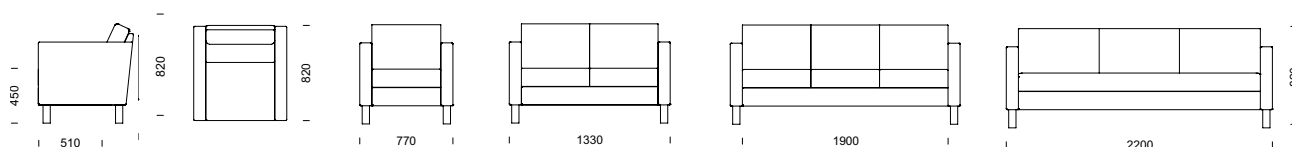

LABYRINT fåtölj/soffa



LABYRINT vilbädd med ben i pulverlackerat stål. Hel sitsdyna i kallsaum med pocketkärna.

FAKTA Stomme i massivt trä med nozagbotten som standard. Fast plywoodbotten finns som tillval. Stopning i kallsaum. All klädsel på både stomme och dynor är helt avtagbar och har förlängda dragkedjor. Standard är ben i massiv björk. Som tillval finns ben i lackad bok, oljad eller lackad ek, i täcklackat utförande, ben i metall alternativt medar. Tillverkas även i specialmått.

LABYRINT fåtölj/soffa (pris i SEK)	b/d/h/sitthöjd/sitsdjup	Tyngtgång	Insänt tyg	Prisgr.1	Prisgr. 2	Prisgr. 3	Prisgr. 4	Läder standard
Fåtölj, låg	770/820/820/450/510 mm	4,2 m	10 127	11 211	12 517	12 746	13 380	16 989
2-sitssoffa, låg	1330/820/820/450/510 mm	6,5 m	13 856	15 335	17 360	17 711	18 692	24 277
3-sitssoffa, låg	1900/820/820/450/510 mm	7,9 m	17 109	18 933	21 394	21 823	23 013	29 803
Vilbädd/soffa	2200/820/820/450/510 mm	8,2 m	19 726	21 148	23 582	24 147	25 384	32 545
Fåtölj, hög	770/820/1080/450/510 mm	4,8 m	11 496	12 785	14 283	14 544	15 269	19 391
2-sitssoffa, hög	1330/820/1080/450/510 mm	7,1 m	15 538	17 308	19 520	19 906	20 975	27 076
3-sitssoffa, hög	1900/820/1080/450/510 mm	9,1 m	19 370	21 611	24 446	24 940	26 312	34 130
Mellanarmstöd	–	0,6 m	2 226	2 306	2 447	2 612	2 823	4 048
Komplett extraklädsel	–	–	Pris: 60% av produktens pris enl. ovan i resp. prisgrupp					
Extra klädsel/dyna	–	1,3 m	968	1 051	1 277	1 406	1 499	2 142
Armstödsskydd/par	–	1,1 m	1 607	1 746	1 875	1 998	2 153	2 781

LABYRINT tillval	Möbel-tass i plast	Ben, trä täck-lackade, vit/svart	Ben, trä lackad bok el. ek, oljad ek	Ben, trä m. metall-krage, silverlack	Ben, metall, RAL 9006, silverlack	Ben, svarvade m. ställ-bar fot	Ben, förhöjda +20 mm	Medar, metall, RAL 9006, silverlack	Fast botten	Upp-samlings-påse sjukhus-väv	Hel sits-dyna	Sjukhusväv	
	tillägg/4 st	tillägg/enhet	tillägg/enhet	tillägg/enhet	tillägg/enhet	tillägg/enhet	tillägg/enhet	tillägg/enhet	tillägg/enhet	tillägg/enhet		per sits	581
fåtölj/1-sitsmodul									645	954	–	per rygg hel	581
2-sitssoffa/-modul	200	632	800	671	671	734	774	879	774	1 312	1	rygg nedre del	412
3-sitssoffa/-modul									903	1 670	355	per hörnsits	722
hörnssoffa	450/9 st	1 226	1 858	1 536	1 536	1 626	1 509	2 039	–	–	–	hörnrygg hel	1 421
hörnmodul	–	–	–	–	–	–	–	–	838	954	–	per hörnrygg nedre del	1 109

specialfärg mot tillägg

specialfärg mot tillägg

specialfärg mot tillägg

LABYRINT låg sektionsmöbel

Labyrints strama och tidlösa formgivning ger oändliga möjligheter. Sittmöbeln passar utmärkt i alla utrymmen där man vill ha en funktionell inredning. Välj till smäckra och mycket stabila mellanarmstöd

som enkelt placeras mellan valfria sittdynor. Labyrint finns även som vilbädd. Klädseln är helt avtagbar, del för del. Design: Peder Kallin



LABYRINT låg kombination 2VH2 med vinklad hörndel.



LABYRINT låg kombination 2RH2 med runt hörn.

Kan försees med antingen låg eller hög gavel.

Placera mellanarmstöd varhelst dessa behövs.

Kan försees med ben i trä med metallkrage.



LABYRINT All klädsel på stomme och dynor är helt avtagbar och har förlängda dragkedjor.

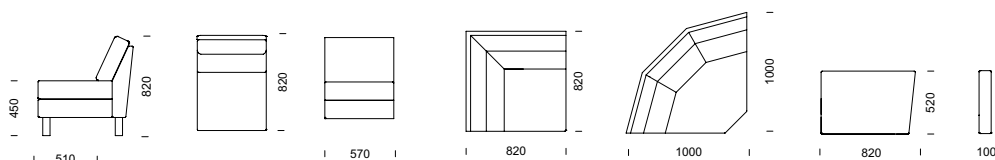

LABYRINT LÅG 2-sitsmodul bredd 1130 mm, 3-sitsmodul bredd 1700 mm

57

LABYRINT ritningar för kombinationer – se sidan 92.

LABYRINT sektion

FAKTA Stomme i massivt trä med nozagbotten som standard. Fast plywoodbotten finns som tillval. Stoppning i kallskum. All klädsel på både stomme och dynor är helt avtagbar och har förlängda dragkedjor. Standard är ben i massiv björk. Som tillval finns ben i lackad bok, oljad eller lackad ek, i täcklackat utförande, ben i metall alternativt medar. Tillverkas även i specialmått.

LABYRINT LÅG sektion (pris i SEK)

	b/d/h/sitthöjd/sitsdjup	Tyg- åtgång	Insänt tyg	Prisgr.1	Prisgr. 2	Prisgr. 3	Prisgr. 4	Läder standard
1-sitsmodul	570/820/820/450/510 mm	2,4 m	6 178	6 812	7 558	7 691	8 055	10 115
2-sitsmodul	1130/820/820/450/510 mm	4,7 m	9 904	10 937	12 401	12 657	13 366	17 403
3-sitsmodul	1700/820/820/450/510 mm	6,1 m	13 158	14 534	16 437	16 765	17 687	22 927
Hörn vinkel	820x820 mm	4,4 m	14 188	15 782	17 058	17 281	17 900	21 421
Hörn rundat	1000x1000 mm	4,4 m	14 188	15 782	17 058	17 281	17 900	21 421
Armstöd/par	Bredd 100 mm	1,8 m	3 951	4 396	4 957	5 056	5 327	6 876
Mellanarmstöd	–	0,6 m	2 226	2 306	2 447	2 612	2 823	4 048
Kombination 1VH2	1490x2050 mm	13,3 m	34 220	37 929	41 976	42 683	44 647	55 813
Kombination 1VH3	1490x2620 mm	14,7 m	37 473	41 528	46 011	46 793	48 970	61 339
Kombination 2VH2	2050x2050 mm	15,6 m	37 948	42 052	46 819	47 648	49 960	63 101
Kombination 2VH3	2050x2620 mm	17,0 m	41 202	45 652	50 854	51 760	54 282	68 626
Kombination 3VH3	2620x2620 mm	18,4 m	44 455	49 249	54 890	55 869	58 603	74 151
Kombination 2VH2VH2	2050x2770x2050 mm	24,7 m	62 041	68 772	76 278	77 586	81 227	101 925
Kombination 3VH3VH3	2620x3340x2620 mm	28,9 m	71 801	79 566	88 383	89 918	94 192	118 499
Kombination 1RH2	1670x2230 mm	13,3 m	34 220	37 929	41 976	42 683	44 647	55 813
Kombination 1RH3	1670x2800 mm	14,7 m	37 473	41 528	46 011	46 793	48 970	61 339
Kombination 2RH2	2230x2230 mm	15,6 m	37 948	42 052	46 819	47 648	49 960	63 101
Kombination 2RH3	2230x2800 mm	17,0 m	41 202	45 652	50 854	51 760	54 282	68 626
Kombination 3RH3	2800x2800 mm	18,4 m	44 455	49 249	54 890	55 869	58 603	74 151
Kombination 2RH2RH2	2230x3130x2230 mm	24,7 m	62 041	68 772	76 278	77 586	81 227	101 925
Kombination 3RH3RH3	2800x3700x2800 mm	28,9 m	71 801	79 566	88 383	89 918	94 192	118 499
Komplett extraklädsel	–	–	Pris: 60% av produktens pris enl. ovan i resp. prisgrupp					

LABYRINT tillval (se föregående uppslag)

LABYRINT hög sektionsmöbel

Labyrints strama och tidlösa formgivning ger oändliga möjligheter. Sittmöbeln passar utmärkt i alla utrymmen där man vill ha en funktionell inredning.

Labyrint har helt avtagbar klädsel del för del. Välj till smäckra och mycket stabila mellanarmstöd som enkelt placeras mellan valfria sittdynor. Design: Peder Kallin



LABYRINT hög kombination 2RH2 med rundad hörndel.

Kan försees med antingen låg eller hög gavel.



Placera mellanarmstöd varhelst dessa behövs.



Kan försees med ben i trä med metallkrage.



LABYRINT All klädsel på stomme och dynor är helt avtagbar och har förlängda dragkedjor.

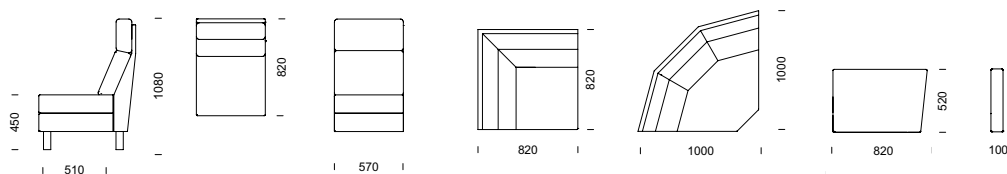

LABYRINT HÖG 2-sitsmodul bredd 1130 mm, 3-sitsmodul bredd 1700 mm

59

LABYRINT ritningar för kombinationer – se sidan 92.

LABYRINT sektion

FAKTA Stomme i massivt trä med nozagbotten som standard. Fast plywoodbotten finns som tillval. Stoppning i kallskum. All klädsel på både stomme och dynor är helt avtagbar och har förlängda dragkedjor. Standard är ben i massiv björk. Som tillval finns ben i lackad bok, oljad eller lackad ek, i täcklackat utförande, ben i metall alternativt medar. Tillverkas även i specialmått.

LABYRINT HÖG sektion (pris i SEK)

	b/d/h/sitthöjd/sitsdjup	Tyg- åtgång	Insänt tyg	Prisgr.1	Prisgr. 2	Prisgr. 3	Prisgr. 4	Läder standard
1-sitsmodul	570/820/1080/450/510 mm	3,0 m	7 621	8 389	9 326	9 487	9 942	12 517
2-sitsmodul	1130/820/1080/450/510 mm	5,3 m	11 661	12 911	14 563	14 851	15 651	20 200
3-sitsmodul	1700/820/1080/450/510 mm	7,3 m	15 495	17 214	19 489	19 885	20 985	27 257
Hörn vinkel	820x820 mm	4,7 m	16 622	18 469	19 933	20 190	20 897	24 934
Hörn rundat	1000x1000 mm	4,7 m	16 622	18 469	19 933	20 190	20 897	24 934
Armstöd/par	Bredd 100 mm	1,8 m	3 876	4 396	4 957	5 056	5 327	6 876
Mellanarmstöd	–	0,6 m	2 226	2 306	2 447	2 612	2 823	4 048
Kombination 1VH2	1490x2050 mm	14,8 m	39 778	44 166	48 778	49 581	51 816	64 528
Kombination 1VH3	1490x2620 mm	16,8 m	43 612	48 470	53 703	54 616	57 151	71 583
Kombination 2VH2	2050x2050 mm	17,1 m	43 819	48 688	54 016	54 945	57 524	72 211
Kombination 2VH3	2050x2620 mm	19,1 m	47 653	52 992	58 942	59 979	62 858	79 268
Kombination 3VH3	2620x2620 mm	21,1 m	51 488	57 294	63 867	65 015	68 192	86 322
Kombination 2VH2VH2	2050x2770x2050 mm	27,1 m	72 101	80 069	88 512	89 984	94 073	117 348
Kombination 3VH3VH3	2620x3340x2620 mm	33,1 m	83 601	92 976	103 288	105 089	110 074	138 512
Kombination 1RH2	1670x2230 mm	14,8 m	39 778	44 166	48 778	49 581	51 816	64 528
Kombination 1RH3	1670x2800 mm	16,8 m	43 612	48 470	53 703	54 616	57 151	71 583
Kombination 2RH2	2230x2230 mm	17,1 m	43 819	48 688	54 016	54 945	57 524	72 211
Kombination 2RH3	2230x2800 mm	19,1 m	47 653	52 992	58 942	59 979	62 858	79 268
Kombination 3RH3	2800x2800 mm	21,1 m	51 488	57 294	63 867	65 015	68 192	86 322
Kombination 2RH2RH2	2230x3130x2230 mm	27,1 m	72 101	80 069	88 512	89 984	94 073	117 348
Kombination 3RH3RH3	2800x3700x2800 mm	33,1 m	83 601	92 976	103 288	105 089	110 074	138 512
Komplett extraklädsel	–	–	Pris: 60% av produktens pris enl. ovan i resp. prisgrupp					

LABYRINT tillval (se föregående uppslag)

PAUS vilbrits

Paus vilbrits är en enklare dagbädd med en klädd ram och madrass. Kudden är löstagbar och fastsatt med dragkedja. All klädsel är avtagbar. Design: Peder Kallin



PAUS kudde går att lösgöra från dynan så att britsen kan användas som sittyta.

61

PAUS vilbrits



FAKTA Stomme i massivt trä med fast plywoodbotten. Madrass i kallsaum. All klädsel är helt avtagbar. Ben i massiv björk. Ben i oljad eller lackad ek alt. i täcklackat utförande samt ben eller medar i metall finns som tillval.

PAUS vilbrits (pris i SEK)	b/d/h/sitthöjd/sitsdjup	Tyg- åtgång	Insänt tyg	Prisgr.1	Prisgr. 2	Prisgr. 3	Prisgr. 4
Vilbrits	2000/800/450/450/800 mm	4,9 m	10 821	11 211	12 449	12 936	13 556
Komplett extraklädsel	–	–	60% av produktens pris enl. ovan i resp. prisgrupp				
Fotändesskydd		1,0 m	693	758	834	880	1 017

PAUS tillval (pris i SEK)	Möbeltass i plast	Ben, trä täcklackad, vit/svart	Ben, ek (oljad eller lackad)	Medar, metall RAL 9000 silverlack	Delad klädsel	Sjukhusväv
	tillägg/4 st	tillägg/enhet	tillägg/enhet	tillägg/enhet	tillägg/enhet	tillägg/enhet
Vilbrits	200	626	792	1 754	1 001	2 312

specialfärg
mot tillägg

POKER soffa

Poker är en modern och stryktålig soffa för miljöer som kräver lite extra. Eftersom stoppning och klädsel går över soffans ovkant, är Poker speciellt trygg i miljöer

där barn är i rörelse. Ändå är det en enkel och praktisk soffa med massiv trästomme och helt avtagbar klädsel. Design: Peder Kallin



POKER 2-sitssoffa



POKER 3-sitssoffa

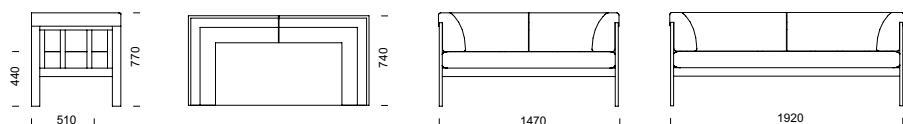

63

POKER soffa



POKER baksida

FAKTA Stomme i massiv björk. Kan täckmålas i svart eller vit (specialfärg mot tillägg). Stoppning av kallskum. Klädsel och stoppning är dragen över stommens ovankant. Helt avtagbar klädsel.

POKER soffa (pris i SEK)	b/d/h/sitthöjd/sitsdjup	Tyg- åtgång	Insänt tyg	Prisgr. 1	Prisgr. 2	Prisgr. 3	Prisgr. 4
2-sitssoffa	1470/740/770/440/510 mm	4,9 m	10 841	11 544	12 912	13 152	13 815
3-sitssoffa	1920/740/770/440/510 mm	5,6 m	12 477	13 453	14 996	15 265	16 009
Extra klädsel 2-sitssoffa	–	4,9 m	3 544	5 315	6 822	7 075	7 858
Extra klädsel 3-sitssoffa	–	5,6 m	4 568	6 480	8 088	8 390	9 202
Prydnadskuddar / par	400 x 400 mm	1,0 m	1 137	1 559	1 857	1 909	2 052
Prydnadskuddar / par	500 x 500 mm	1,2 m	1 263	1 671	1 975	2 023	2 164

POKER tillval (pris i SEK)	Möbeltass i plast	Stomme, täcklackad vit/svart	Sjukhusväv/ sits	Sjukhusväv/ rygg nedre del	PVC-fri sjukhusväv/ sits	PVC-fri sjukhusväv/ rygg nedre del
	tillägg/4 st	tillägg/enhet	tillägg/enhet	tillägg/enhet	tillägg/enhet	tillägg/enhet
2-sitssoffa/-modul	200	1 540	1 690	1 690	2 306	2 306
3-sitssoffa/-modul		1 668	2 267	2 004	3 003	2 742
hörnmodul	50/1 st	1 151	1 229	1 354	1 720	1 844

specialfärg
mot tillägg

POKER sektionsmöbel

Poker är en modern och stryktålig soffa för miljöer som kräver lite extra. Eftersom stoppning och klädsel går över soffans ovankant, är Poker speciellt trygg i miljöer

där barn är i rörelse. Ändå är det en enkel och praktisk soffa med massiv trästomme och helt avtagbar klädsel. Design: Peder Kallin



POKER hörnsoffa i kombination 3VH2 med vinklad hörndel.

POKER hörnsoffa i kombination 2RH2 med rundad hörndel.



POKER hörnsoffa i kombination 2RH2 med rundad hörndel, baksida.



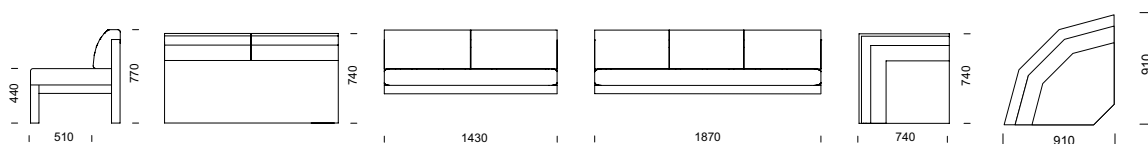

65

POKER
sektionsmöbel

POKER ritningar för kombinationer – se sidan 92.

FAKTA Stomme i massiv björk. Kan täckmålas i svart eller vit (specialfärg mot tillägg).
 Stopponing av kallskum. Klädsel och stopponing är dragen över stommens ovkant. Helt avtagbar klädsel. 2-sits- och 3-sitsmoduler är utan armstöd. I val av kombination ingår armstöd/gavel.

POKER sektionsmöbel (pris i SEK)

	b/d/h/sitthöjd/sitsdjup	Tyg- åtgång	Insänt tyg	Prisgr.1	Prisgr. 2	Prisgr. 3	Prisgr. 4
2-sitsmodul	1430/740/770/440/510 mm	4,4 m	8 052	8 754	10 122	10 362	11 025
3-sitsmodul	1870/740/770/440/510 mm	5,0 m	9 688	10 664	12 206	12 474	13 219
Hörndel, vinkel	740/740/770/440/510 mm	2,7 m	8 602	9 444	10 278	10 424	10 827
Hörndel, rundad	910/910/770/440/510 mm	2,8 m	10 874	11 787	12 667	12 821	13 247
Armstöd/par	25 mm + 25 mm	–	2 790	2 790	2 790	2 790	2 790
Skarvgavel*	25 mm	–	2 193	2 193	2 193	2 193	2 193
Kombination 2VH2, vinkelhörn	2195x2195 mm	11,5 m	27 493	29 742	33 314	33 937	35 670
Kombination 2VH3, vinkelhörn	2195x2635 mm	12,1 m	29 130	31 652	35 396	36 051	37 864
Kombination 3VH3, vinkelhörn	2635x2635 mm	12,7 m	30 766	33 562	37 479	38 163	40 058
Kombination 2VH2VH2, vinkelhörn	2195x2910x2195 mm	18,6 m	44 145	47 938	53 713	54 726	57 520
Kombination 3VH3VH3, vinkelhörn	2635x3350x2635 mm	20,4 m	49 056	53 669	59 961	61 063	64 102
Kombination 2RH2, rundat hörn	2365x2365 mm	11,6 m	29 765	32 085	35 702	36 336	38 088
Kombination 2RH3, rundat hörn	2365x2805 mm	12,2 m	31 403	33 995	37 785	38 448	40 282
Kombination 3RH3, rundat hörn	2805x2805 mm	12,8 m	33 038	35 905	39 867	40 560	42 477
Kombination 2RH2RH2, rundat hörn	2365x3250x2365 mm	18,8 m	48 688	52 625	58 491	59 519	62 362
Kombination 3RH3RH3, rundat hörn	2805x3690x2805 mm	20,6 m	53 599	58 355	64 740	65 856	68 944
Extra klädsel, 2-sitsmodul	–	4,9 m	3 544	5 315	6 822	7 075	7 858
Extra klädsel, 3-sitsmodul	–	5,6 m	4 568	6 480	8 088	8 390	9 202
Extra klädsel, hörndel, vinklat	–	2,7 m	2 504	3 207	4 038	4 192	4 573
Extra klädsel, hörndel, rundad	–	2,8 m	2 761	3 501	4 357	4 523	4 933

POKER tillval (se föregående uppslag)

*Används vid ihopsättning av raka soffor, från fyrsits och uppåt (t ex 32-sits).

POKER SILENCE fåtölj/soffa/sektion

Att Poker är den perfekta sittgruppen i skolan och förskolan har vi mängder av bevis för. Att skolan och förskolan också kan vara lite livlig, behöver knappast

bevisas. Därför har vi gett Poker Silence samma mjukhet och stabilitet men med en härlig höjd som bidrar till en lugnare och tystare miljö. Design: Peder Kallin



POKER SILENCE 3-sitssoffa, 2-sitssoffa och fåtölj, stomme täcklackad i svart. Delad klädsel mot tillägg.

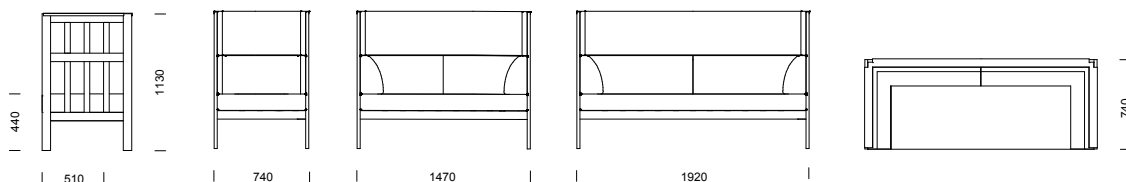

67

POKER SILENCE ritningar för kombinationer – se sidan 92.



POKER SILENCE sektionssoffa 2VH2 täcklackad i svart.

FAKTA Stomme i massiv björk. Stoppling av kallsaum. Klädsel är dragen över stommens ovkant. Helt avtagbar klädsel. Täcklackad mot tillägg.

POKER SILENCE fåt./soffa (pris i SEK)

	b/d/h/sitthöjd/sitsdjup	Tyg- åtgång	Insänt tyg	Prisgr. 1	Prisgr. 2	Prisgr. 3	Prisgr. 4
Fåtölj	740/740/1130/440/510 mm	4,5 m	11 152	12 392	13 990	14 270	15 041
2-sitssoffa	1470/740/1130/440/510 mm	6,7 m	13 432	14 926	16 854	17 192	18 124
3-sitssoffa	1920/740/1130/440/510 mm	8,1 m	16 331	18 146	20 693	21 137	22 370
Hörndel, vinkel	740/740/1130/440/510 mm	4,6 m	12 106	13 317	15 148	15 430	16 286
Kombination 2VH2, vinkelhörn	2195x2195 mm	16,4 m	38 268	42 519	48 204	49 160	51 881
Kombination 2VH3, vinkelhörn	2195x2635 mm	18,1 m	41 163	45 738	52 042	53 105	56 128
Kombination 3VH3, vinkelhörn	2635x2635 mm	19,8 m	44 061	48 957	55 880	57 051	60 373
Kombination 2VH2VH2, vinkelhörn	2195x2910x2195 mm	26,4 m	63 100	70 112	79 555	81 129	85 639
Kombination 3VH3VH3, vinkelhörn	2635x3350x2635 mm	31,5 m	71 792	79 768	91 071	92 966	98 377
Extra klädsel fåtölj	–	4,5 m	6 043	7 648	9 470	9 788	10 670
Extra klädsel 2-sitssoffa	–	6,7 m	7 345	8 693	10 813	11 186	12 215
Extra klädsel 3-sitssoffa	–	8,1 m	8 685	9 996	12 493	12 932	14 142
Prydnadskuddar / par	400 x 400 mm	1,0 m	1 137	1 559	1 857	1 909	2 052
Prydnadskuddar / par	500 x 500 mm	1,2 m	1 263	1 671	1 975	2 023	2 164

POKER SILENCE tillval

	Möbeltass i plast	Stomme, täcklackad vit/svart	Stomme, täcklackad i specialfärg	Sjukhusväv/ sits	Sjukhusväv/ rygg nedre del	PVC-fri sjukhusväv/ sits	PVC-fri sjukhusväv/ rygg nedre del
	tillägg/4 st	tillägg/enhet	tillägg/enhet	tillägg/enhet	tillägg/enhet	tillägg/enhet	tillägg/enhet
fåtölj	200	1 916	2 442	1 229	1 354	1 720	1 844
2-sitssoffa		2 046	2 700	1 690	1 690	2 306	2 306
3-sitssoffa		2 174	2 957	2 267	2 004	3 003	2 742
hörnmodul	50/1 st	1 678	2 101	1 229	1 354	1 720	1 844

POKER SILENCE fåtölj/soffa/sektionssmöbel

QUBE pall

Qube är en pall i massiv björk i två olika höjder. Sitsen är som standard i träutförande eller klädd. Om du vill profilera ditt varumärke har du här möjlighet att få

din logotyp eller annat mönster screentryckt på sitsen, förseglat med en skyddslack.



QUBE pall kan fås med företagprofilerad sits.



FAKTA Stomme i massiv björk. Den klädda sitsen är i plywood med stoppning av kallsaum. Träsitsen är i massiv, lackad björk och kan fås profilerad med egen logotyp eller screentryckt mönster. Som tillval kan pallen fås lackad i valfri kulör. Kan fås klädd i fårsinn.

QUBE pall (pris i SEK)	b/d/h/sitthöjd/sitsdjup	Tyg- åtgång	Insänt tyg	Prisgr.1	Prisgr. 2	Prisgr. 3	Prisgr. 4	Trä- utförande
Pall, hög klädd sits	320/320/750/750/320 mm	0,4 m	2 847	2 942	3 085	3 146	3 293	–
Pall, hög med träsits	320/320/750/750/320 mm	–	–	–	–	–	–	2 834
Pall, låg klädd sits	320/320/480/480/320 mm	0,4 m	2 683	2 776	2 922	2 988	3 156	–
Pall, låg med träsits	320/320/480/480/320 mm	–	–	–	–	–	–	2 656

QUBE tillval (pris i SEK)	Möbeltass i plast	Lackad i valfri kulör	Sits i fårsinn	Metallskydd fotstöd
	tillägg/4 st	tillägg/enhet	tillägg/enhet	tillägg/sats om 4 st
Pall, hög	200	927	632	620
Pall, låg		805	632	620

RETRO fåtölj/soffa

Retro är vad den heter. Mjuka, runda former med klassiska drag kombinerat med lite högre sitthöjd och en härlig komfort. Sofan finns som både 2-sits och

3-sits med rygg i en normalhöjd. Fåtöljen däremot kan du dessutom få med rygg i högt utförande.

Design: Dan Ihreborn



RETRO fåtölj med hög rygg.



RETRO 3-sitssoffa

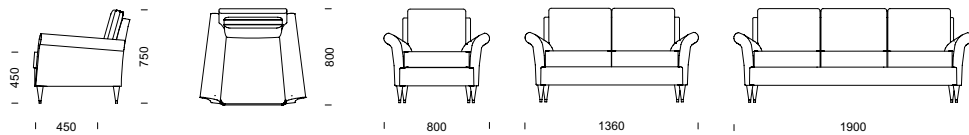

71

RETRO fätölj/soffa

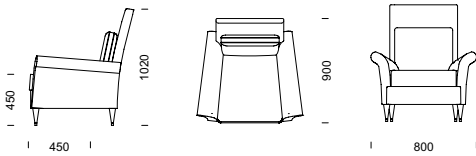

FAKTA Trästomme med nozagsits, stoppning i kallsaum. Vändbara plymåer. Helt avtagbar klädsel med förlängda dragkedjor. Svarvade ben i björk med ställbar fot. Som tillval finns ben i lackad bok och ek samt i oljad ek.

RETRO fätölj/soffa (pris i SEK)	b/d/h/sitthöjd/sitsdjup	Tyg- åtgång	Insänt tyg	Prisgr. 1	Prisgr. 2	Prisgr. 3	Prisgr. 4
Fätölj låg rygg	800/800/790/450/450 mm	3,8 m	12 233	13 768	14 940	15 138	15 711
Fätölj hög rygg	800/900/1020/450/450 mm	4,8 m	12 725	14 638	16 131	16 377	17 095
2-sitssoffa	1360/800/790/450/450 mm	6,3 m	16 667	18 748	20 196	20 604	21 375
3-sitssoffa	1900/800/790/450/450 mm	7,8 m	20 187	23 498	25 901	26 322	27 488
Komplett extraklädsel	–	–	60% av produktens pris enl. ovan i resp. prisgrupp				
Extra klädsel/dyna	–	1,3 m	1 174	1 273	1 532	1 632	1 735
Armstödsskydd/par	–	0,7 m	1 020	1 213	1 458	1 522	1 639
Prydnadskuddar / par	400 x 400 mm	1,0 m	1 137	1 559	1 857	1 909	2 052
Prydnadskuddar / par	500 x 500 mm	1,2 m	1 263	1 671	1 975	2 023	2 164

RETRO tillval (pris i SEK)	Möbeltass i plast	Ben, lackad bok el. ek, olja ek	Sjukhusväv
	tillägg/4 st	tillägg/enhet	per sits
fätölj, 2-sitssoffa, 3-sitssoffa	200	800	696
			per rygg hel
			696
			per rygg nedre del
			412

SKATE fåtölj/soffa

En riktigt prisvärd soffa med alla viktiga funktioner. Med det mesta från de bästa har vi skapat en soffa som ger oerhört mycket för pengarna. Stryktålig, modern

och allsidig. Finns från fåtölj till stora kombinationer. Alla modeller har avtagbar klädsel. Design: Peder Kallin



SKATE 2-sitssoffa



SKATE fåtölj



SKATE 3-sitssoffa

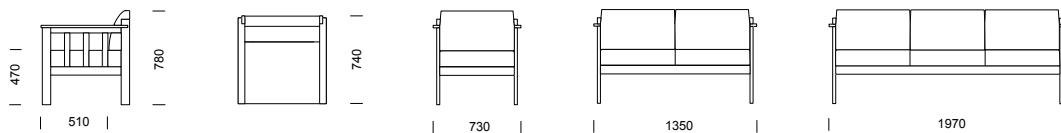

73

SKATE fätölj/soffa

Förse gärna **SKATE** med sidokuddar.



FAKTA Stomme i massiv björk. Kan täckmålas i svart eller vit (specialfärg mot tillägg).
 Stoppling i kallsaum. All klädsel är helt avtagbar.

SKATE fätölj/soffa (pris i SEK)	b/d/h/sitthöjd/sitsdjup	Tyg- åtgång	Insänt tyg	Prisgr.1	Prisgr. 2	Prisgr. 3	Prisgr. 4	Läder standard
Fätölj	730/740/780/470/510 mm	1,6 m	5 369	5 745	6 221	6 301	6 533	7 838
2-sitssoffa	1350/740/780/470/510 mm	3,2 m	8 034	9 059	10 006	10 171	10 633	13 244
3-sitssoffa	1970/740/780/470/510 mm	4,6 m	10 444	12 065	13 454	13 698	14 374	18 206
Sidokuddar / par	–	1,2 m	1 900	2 147	2 310	2 417	2 612	3 547
Armstödsskydd / par	–	0,2 m	886	925	989	1 026	1 111	1 441
Extra klädsel/dyna	–	1,3 m	1 174	1 273	1 532	1 632	1 735	2 379
Prydnadskuddar / par	400 x 400 mm	1,0 m	1 137	1 559	1 857	1 909	2 052	–
Prydnadskuddar / par	500 x 500 mm	1,2 m	1 263	1 671	1 975	2 023	2 164	–

SKATE tillval (pris i SEK)	Möbeltass i plast	Stomme täcklackad vit/svart	Special- utförande med smulspringa	Sjukhusväv
	tillägg/4 st	tillägg/enhet	tillägg/enhet	per sits 581
fätölj/1-sitsmodul	200	1 151	716	per rygg hel 581
2-sitssoffa/-modul		1 540	1 431	per rygg nedre del 412
3-sitssoffa/-modul		1 668	2 147	per hörsits 722
hörnmodul	50/1 st	1 151	1 431	per hörnrygg nedre del 1 109

specialfärg
mot tillägg

SKATE sektionsmöbel

En riktigt prisvärd soffa med alla viktiga funktioner. Med det mesta från de bästa har vi skapat en soffa som ger oerhört mycket för pengarna. Stryktålig, modern

och allsidig. Finns från fåtölj till stora kombinationer. Alla modeller har avtagbar klädsel. Design: Peder Kallin



SKATE hörnsoffa i kombination 3RH2 med rundad hörndel.



SKATE hörnsoffa i kombination 3RH2 med rundad hörndel, baksida.



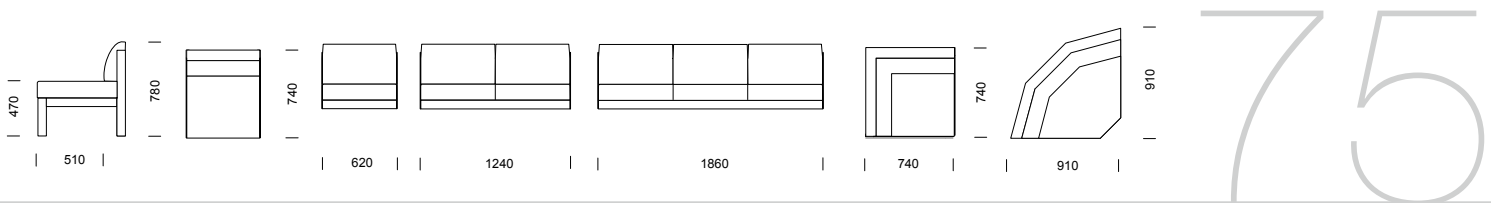

SKATE ritningar för kombinationer – se sidan 93.



Förse gärna SKATE med sidokuddar.

SKATE

FAKTA Stomme i massiv björk. Kan täckmålas i svart eller vit (specialfärg mot tillägg).

Stopning i kallskum. All klädsel är helt avtagbar.

SKATE sektionmöbel (pris i SEK)	b/d/h/sitthöjd/sitsdjup	Tyg- åtgång	Insänt tyg	Prisgr.1	Prisgr. 2	Prisgr. 3	Prisgr. 4	Läder standard
1-sitsmodul	620/740/780/470/510 mm	1,6 m	3 034	3 409	3 884	3 966	4 197	5 502
2-sitsmodul	1240/740/780/470/510 mm	3,2 m	5 697	6 722	7 670	7 835	8 297	10 907
3-sitsmodul	1860/740/780/470/510 mm	4,6 m	8 107	9 729	11 119	11 361	12 036	15 869
Hörndel, vinkel	740x740 mm	2,9 m	9 252	10 293	11 209	11 370	11 812	14 338
Hörndel, rundad	910x910 mm	3,1 m	11 054	12 196	13 174	13 348	13 822	16 523
Gavelpar	55 mm + 55 mm	–	2 336	2 336	2 336	2 336	2 336	2 336
Skarvgavel*	25 mm	–	2 224	2 224	2 224	2 224	2 224	2 224
Sidokuddar / par	–	1,2 m	1 900	2 147	2 310	2 417	2 612	3 547
Armstödsskydd / par	–	0,2 m	886	925	989	1 026	1 111	1 441
Kombination 1VH2	1415x2035 mm	7,6 m	20 322	22 760	25 097	25 506	26 641	33 086
Kombination 1VH3	1415x2655 mm	9,1 m	22 731	25 768	28 546	29 032	30 382	38 045
Kombination 2VH2	2035x2035 mm	9,1 m	22 984	26 072	28 884	29 376	30 740	38 491
Kombination 2VH3	2035x2655 mm	10,6 m	25 394	29 079	32 334	32 902	34 480	43 452
Kombination 3VH3	2655x2655 mm	12,1 m	27 803	32 089	35 780	36 429	38 221	48 413
Kombination 2VH2VH2	2655x2720x2035 mm	15,1 m	37 936	43 089	47 763	48 579	50 848	63 737
Kombination 3VH3VH3	2655x3340x2655 mm	19,6 m	45 164	52 109	58 107	59 159	62 070	78 622
Kombination 1RH2	1585x2205 mm	7,8 m	22 122	24 663	27 064	27 485	28 646	35 269
Kombination 1RH3	1585x2825 mm	9,3 m	24 532	27 670	30 514	31 010	32 387	40 230
Kombination 2RH2	2205x2205 mm	9,3 m	24 784	27 977	30 851	31 355	32 748	40 676
Kombination 2RH3	2205x2825 mm	10,8 m	27 193	30 983	34 298	34 881	36 488	45 635
Kombination 3RH3	2825x2825 mm	12,3 m	29 603	33 990	37 746	38 408	40 229	50 597
Kombination 2RH2RH2	2825x3060x2205 mm	15,5 m	41 536	46 897	51 695	52 535	54 863	68 105
Kombination 3RH3RH3	2825x3680x2825 mm	20,0 m	48 765	55 917	62 039	63 116	66 084	82 987

SKATE tillval (se föregående uppslag)

*Används vid ihopsättning av raka soffor, från fyrsits och uppåt (t ex 32-sits).

SLIM soffa



Robust och slitstark soffa med metallstomme för de tuffaste miljöerna i skolan såsom korridorer, uppehållsrum och matsalar. Den enkla och självklara designen gör att Slim smälter in i de mest varierande

interiörer. Slim är konstruerad för att enkelt kunna anpassas efter kundens önskemål både vad gäller mått och färg. Design: Peder Kallin



SLIM soffa levereras som standard med ben men kan förses med medstativ.

77

SLIM soffa



FAKTA Stomme med fyra ben i pulverlackerat stål (RAL 9006). Kan även fås med medstativ. Stopponing av kallskum. Avtagbar klädsel kan fås mot tillägg. Tillbehör golvfäste kan fås för både ben och medar.

SLIM soffa (pris i SEK)	b/d/h/sitthöjd/sitsdjup	Tyg- åtgång	Insänt tyg	Prisgr. 1	Prisgr. 2	Prisgr. 3	Prisgr. 4
3-sitssoffa med fyra ben	1620/580/820/470/440 mm	2,0 m	6 566	6 993	7 620	7 827	8 193

SLIM tillval (pris i SEK)	Medstativ	Golvfäste	Specialfärg	Avtagbar klädsel
	tillägg/enhet	tillägg/enhet	tillägg/enhet	tillägg/enhet
3-sitssoffa	1 193	1 193	offereras	606

STRONG fåtölj/soffa

Strong bygger på vår populära och beprövade Casino-serie men är modifierad i flera olika avseenden och passar därför perfekt i extremt krävande miljöer. Möbeln, som inte har några som helst löstagbara

detaljer, har bl a grövre dimensioner på flera komponenter i stommen, fast botten, extra förstärkningar under sits samt kraftigare fästen mellan rygg/sits och armstöd. Design: Peder Kallin



Placera mellanarmstöd varhelst dessa behövs.

STRONG har kraftigare material, extra förstärkningar under sits samt förstärkt ihopfästning mellan rygg/sits och armstöd.



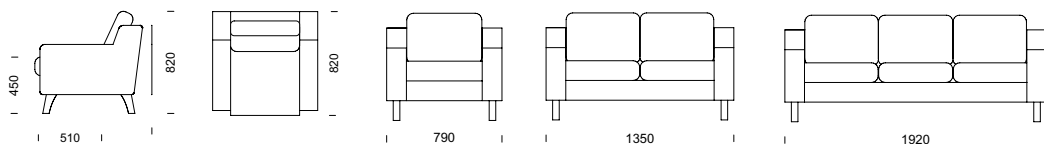

79

STRONG fätölj/soffa



STRONG 2-sitssoffa



STRONG fätölj

FAKTA Förstärkt stomme i massivt trä med fast plywoodbotten. Stopning i kallskum. Sits- och ryggdynor har avtagbar klädsel och är fästa med kardborreband. Stommen har fast klädsel men kan förses med avtagbar mot tillägg. Dragkedjorna är förlängda som standard medan kläppen kan fås fastsydd som tillval. Välj mellan metallmedar eller metallben. Tillverkas även i specialmått.

STRONG fätölj/soffa (pris i SEK)

	b/d/h/sitthöjd/sitsdjup	Tyg- åtgång	Insänt tyg	Prisgr.1	Prisgr. 2	Prisgr. 3	Prisgr. 4	Läder standard
Fätölj	790/820/820/450/510 mm	4,8 m	12 719	14 080	15 909	16 229	17 114	22 149
2-sitssoffa	1350/820/820/450/510 mm	6,6 m	16 936	18 809	21 322	21 758	22 980	29 904
3-sitssoffa	1920/820/820/450/510 mm	8,1 m	20 850	23 145	26 153	26 676	28 134	36 428
Mellanarmstöd	–	0,6 m	2 226	2 306	2 447	2 612	2 823	4 048
Extra klädsel/dyna	–	1,3 m	1 174	1 273	1 532	1 632	1 735	2 379
Armstödsskydd/par	–	1,1 m	1 039	1 236	1 486	1 552	1 671	2 341

STRONG tillval

	Hel sitsdyna	Fastsydd kläpp, dragkedja	Avtagbar klädsel, stomme	Sjukhusväv	Läderskonig på armstöd
	tillägg/enhet	tillägg/enhet	tillägg/enhet	per sits	pris/par
fätölj/1-sitsmodul		368	Begär offert	per rygg hel	1 678
2-sitssoffa/-modul	1 355	736		per rygg nedre del	412
3-sitssoffa/-modul		1 105		per hörsits	722
hörnmodul	–	553		per hörnrygg hel	1 421
				per hörnrygg nedre del	1 109

STRONG sektionsmöbel

Strong bygger på vår populära och beprövade Casino-serie men är modifierad i flera olika avseenden och passar därför perfekt i extremt krävande miljöer. Möbeln, som inte har några som helst löstagbara

detaljer, har bl a grövre dimensioner på flera komponenter i stommen, fast botten, extra förstärkningar under sits samt kraftigare fästen mellan rygg/sits och armstöd. Design: Peder Kallin



STRONG kombination 2RH2 med rundat hörn.
Observera att Strong levereras med ben i metall alternativt metallmedar.

Placera mellanarmstöd varhelst dessa behövs.

STRONG har kraftigare material, extra förstärkningar under sits samt förstärkt ihopfästning mellan rygg/sits och armstöd.



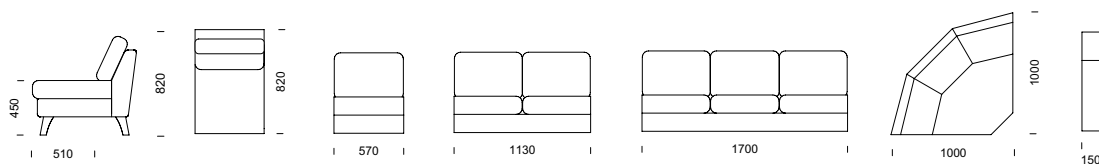

81

STRONG

STRONG ritningar för fler kombinationer – se sidan 94.

FAKTA Stomme i massivt trä med fast plywoodbotten. Stoppling i kallskum. Sits- och ryggdynor har avtagbar klädsel och är fästa med kardborreband. Stommen har fast klädsel men kan förses med avtagbar mot tillägg. Dragkedjorna är förlängda som standard medan kläppen kan fås fastsydd som tillval. Välj mellan metallmedar eller metallben. Tillverkas även i specialmått.

STRONG sektionsmöbel (pris i SEK)	b/d/h/sitthöjd/sitsdjup	Tyg- åtgång	Insänt tyg	Prisgr.1	Prisgr. 2	Prisgr. 3	Prisgr. 4	Läder standard
1-sitsmodul	570/820/820/450/510 mm	2,8 m	7 777	8 580	9 643	9 830	10 348	13 288
2-sitsmodul	1130/820/820/450/510 mm	4,6 m	11 994	13 308	15 058	15 362	16 214	21 040
3-sitsmodul	1700/820/820/450/510 mm	6,1 m	15 909	17 645	19 890	20 281	21 370	27 564
Hörndel, rundad	1000x1000 mm	4,4 m	17 504	19 479	21 153	21 448	22 258	26 875
Hörndel, vinkel	820x820 mm	4,4 m	17 504	19 479	21 153	21 448	22 258	26 875
Armstöd/par	Bredd 120 mm	2,0 m	4 942	5 502	6 262	6 395	6 766	8 865
Mellanarmstöd	–	0,6 m	2 226	2 306	2 447	2 612	2 823	4 048
Kombination 1VH2, vinkelhörn	1510x2070 mm	13,8 m	42 216	46 869	52 119	53 038	55 585	70 067
Kombination 1VH3, vinkelhörn	1510x2640 mm	15,1 m	46 131	51 205	56 951	57 955	60 741	76 592
Kombination 2VH2, vinkelhörn	2070x2070 mm	15,6 m	46 432	51 596	57 533	58 570	61 450	77 821
Kombination 2VH3, vinkelhörn	2070x2640 mm	16,9 m	50 346	55 933	62 364	63 487	66 607	84 346
Kombination 3VH3, vinkelhörn	2640x2640 mm	18,2 m	54 262	60 269	67 195	68 404	71 762	90 867
Kombination 2VH2VH2, vinkelhörn	2070x2770x2070 mm	24,6 m	75 927	84 379	93 746	95 380	99 923	125 738
Kombination 3VH3VH3, vinkelhörn	2640x3340x2640 mm	28,5 m	87 674	97 393	108 239	110 133	115 388	145 308
Kombination 1RH2, rundat hörn	1690x2250 mm	13,8 m	42 216	46 869	52 119	53 038	55 585	70 067
Kombination 1RH3, rundat hörn	1690x2820 mm	15,1 m	46 131	51 205	56 951	57 955	60 741	76 592
Kombination 2RH2, rundat hörn	2250x2250 mm	15,6 m	46 432	51 596	57 533	58 570	61 450	77 821
Kombination 2RH3, rundat hörn	2250x2820 mm	16,9 m	50 346	55 933	62 364	63 487	66 607	84 346
Kombination 3RH3, rundat hörn	2820x2820 mm	18,2 m	54 262	60 269	67 195	68 404	71 762	90 867
Kombination 2RH2RH2, rundat hörn	2250x3130x2250 mm	24,6 m	75 927	84 379	93 746	95 380	99 923	125 738
Kombination 3RH3RH3, rundat hörn	2820x3700x2820 mm	28,5 m	87 674	97 393	108 239	110 133	115 388	145 308
Extra klädsel/dyna	–	1,3 m	1 174	1 273	1 532	1 632	1 735	2 379
Armstödsskydd/par	–	1,1 m	1 039	1 236	1 486	1 552	1 671	2 341

STRONG tillval (se föregående uppslag)

WELL fåtölj/soffa

Bekväm, praktisk, stabil – ja superlativen är många på denna väl genomtänkta trämöbel. Med lite extra hög sitthöjd och armstöd som gör det lätt och tryggt att ta sig i och ur, blir möbelen riktigt användbar i många olika miljöer. Design: Peder Kallin



WELL pall och hög fåtölj



WELL i täcklackat utförande.

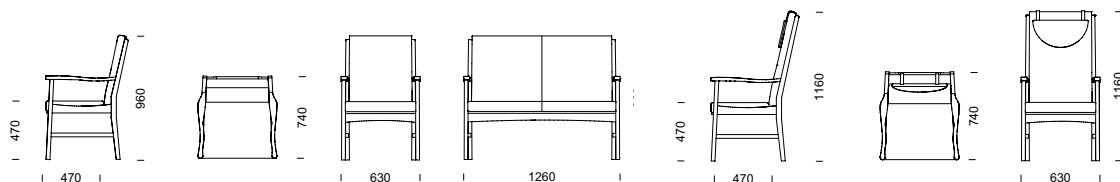

83

WELL fätölj/soffa

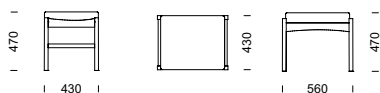

WELL pall

WELL 2-sitssoffa

WELL hög fätölj

WELL låg fätölj med smulspringa

FAKTA Stomme av massiv björk i klarlackat utförande. Stopning av kallskum och avtagbar klädsel med förlängda dragkedjor.

WELL fätölj/soffa (pris i SEK)

	b/d/h/sitthöjd/sitsdjup	Tyg- åtgång	Insänt tyg	Prisgr.1	Prisgr. 2	Prisgr. 3	Prisgr. 4
Låg fätölj	630/740/960/470/470 mm	1,6 m	7 152	7 572	8 068	8 156	8 398
Hög fätölj med nackkudde	630/740/1160/470/470 mm	1,9 m	7 678	8 015	8 545	8 637	8 894
2-sitssoffa	1260/740/960/470/470 mm	3,1 m	12 117	13 176	14 141	14 311	14 777
Pall	560/430/450/450/430 mm	0,5 m	2 732	2 791	3 026	3 052	3 129
Extra klädsel ryggdyna hög fätölj	–	1,3 m	1 174	1 273	1 532	1 632	1 735
Extra klädsel ryggdyna låg fätölj	–	1,3 m	1 174	1 273	1 532	1 632	1 735
Extra klädsel ryggdynor soffa	–	2,6 m	2 349	2 547	3 065	3 265	3 470
Extra klädsel sits	–	1,3 m	1 174	1 273	1 532	1 632	1 735
Extra klädsel nackkudde	–	0,5 m	581	606	762	787	863
Prydnadskuddar / par	400 x 400 mm	1,0 m	1 137	1 559	1 857	1 909	2 052
Prydnadskuddar / par	500 x 500 mm	1,2 m	1 263	1 671	1 975	2 023	2 164

WELL tillval (pris i SEK)

	Möbeltass i plast	Täcklackat utförande vit/svart	Kallskumsdynor	Special- utförande med smulspringa	Sjukhusväv	
	tillägg/4 st	tillägg/enhet	tillägg/enhet	tillägg/enhet	per sits	581
hög fätölj	200	1 162	1 355	1 431	per rygg hel	794
låg fätölj		1 031	1 266	1 193	per rygg nedre del	412
2-sitssoffa		1 421	2 516	2 384		
pall		581	685			

specialfärg
mot tillägg

HOX soffbord

Elegant soffbord med underrede i massivträ som skänker möbeln olika uttryck beroende på

betraktningvinkel. Bordsskivan finns i antingen massiv björk och vit laminat. Design: Daniel Svahn.



HOX kvadratisk soffbord i massiv björk.



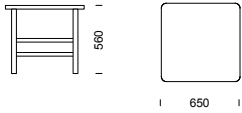

85

HOX soffbord



HOX i svart, täcklackat utförande.



HOX i vitt, täcklackat utförande.

FAKTA Soffbord Hox med raka ben och dubbla H-stativ, helt i massiv björk. Bordsskivan kan fås i täcklackat utförande som tillval men även i vit laminat.

HOX soffbord (pris i SEK)

	höjd/bredd/djup		Tillägg täcklackad vit/svart	Tillägg täcklackat stativ vit/svart
Soffbord – massiv björk	460 alt. 560/650/650 mm	5 901	1 181	
Soffbord – vit laminat K1040	460 alt. 560/650/650 mm	6 524		857

BRIDGE kombinationer

BRIDGE information sid 16-17.

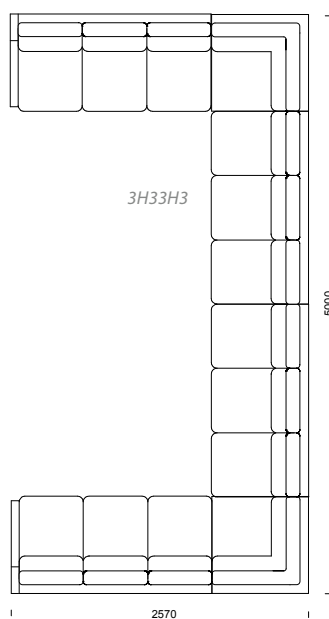
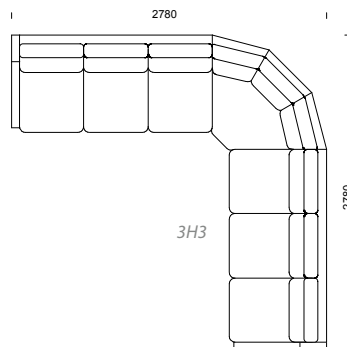
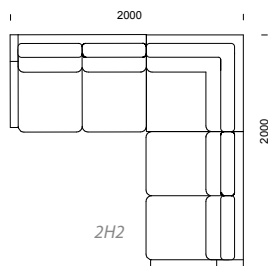
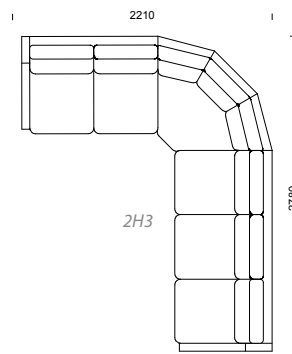
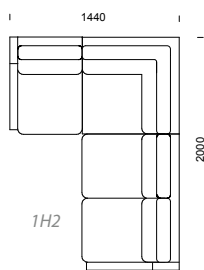

Våra modulsoffor kan byggas
i oändliga kombinationer!

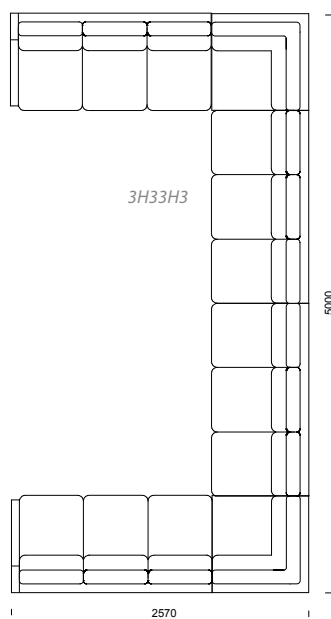
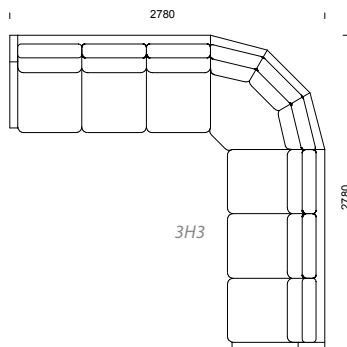
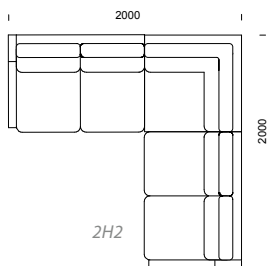
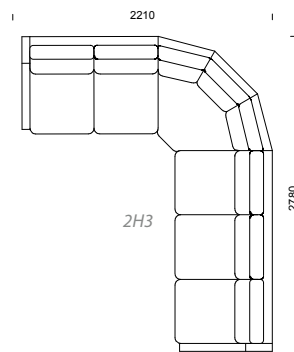
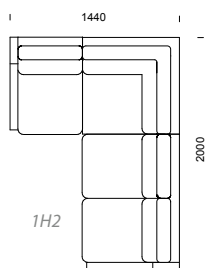

CASINO kombinationer

CASINO info sid 24–25.

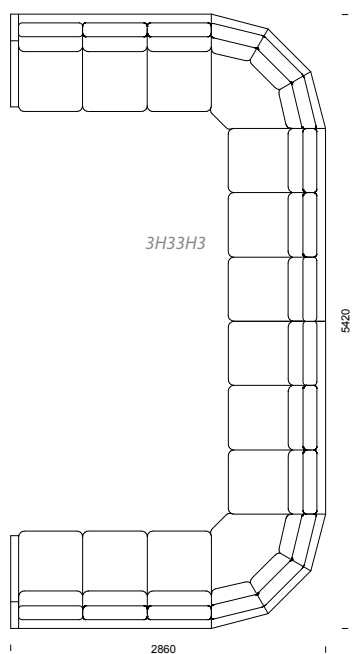
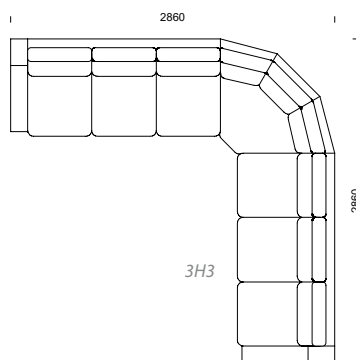
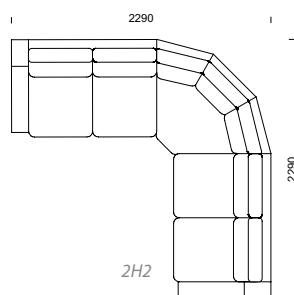
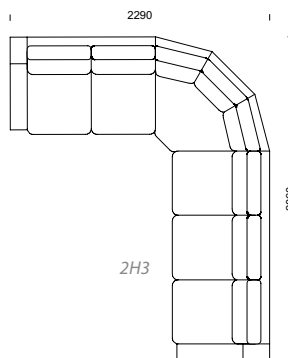
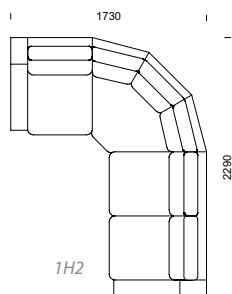

Våra modulsoffor kan byggas
i oändliga kombinationer!

EDGE/EDGE GRANDE

EDGE information sid 38–41.

89

KOMBINATIONER

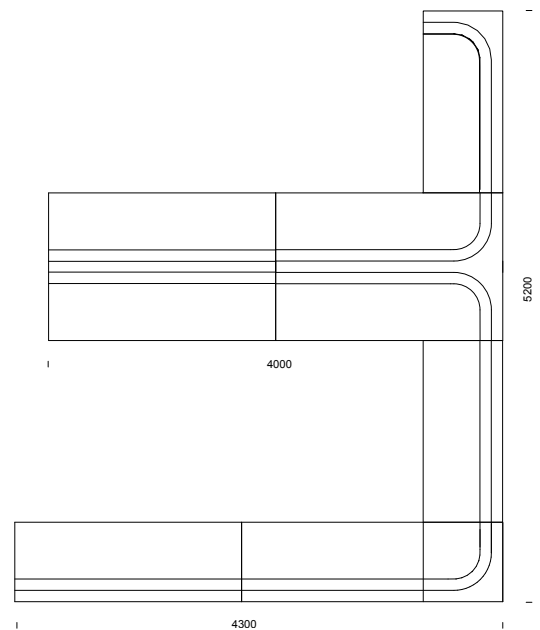
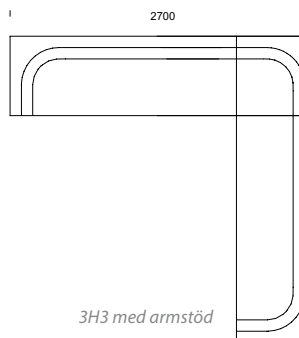
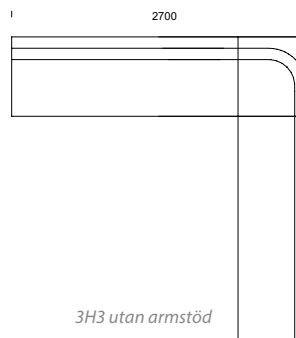
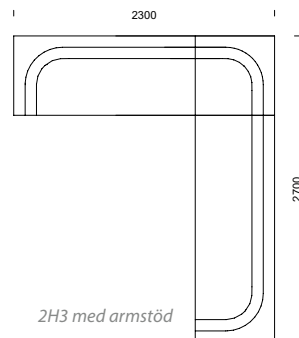
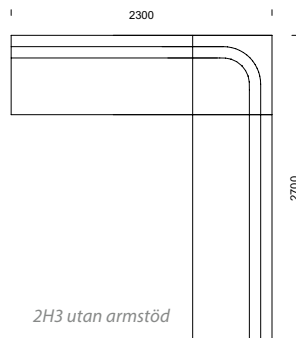
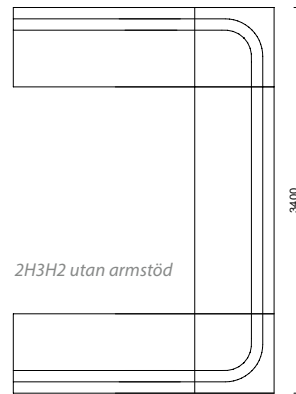
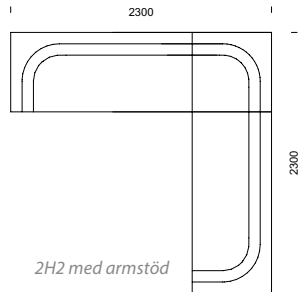
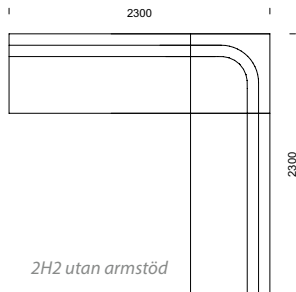
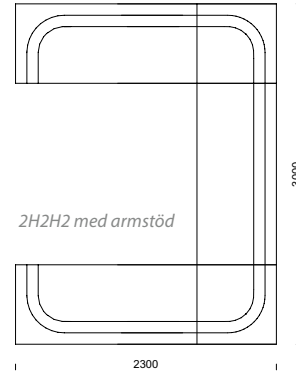
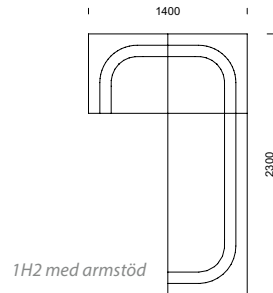
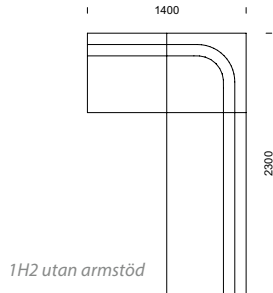

Våra modulsoffor kan byggas i oändliga kombinationer!

CRICKET kombinationer

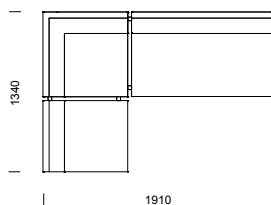

1H2
vinkelhörn utan armstöd

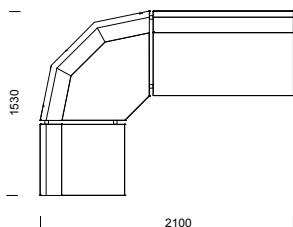

1H2
rundat hörn utan armstöd

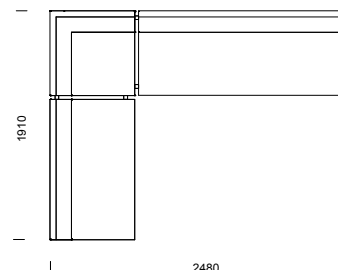

2H3
vinkelhörn utan armstöd

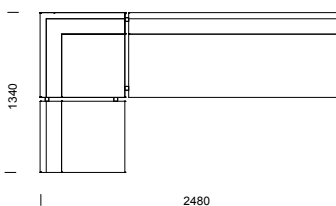

1H3
vinkelhörn utan armstöd

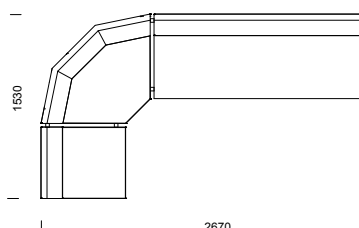

1H3
rundat hörn utan armstöd

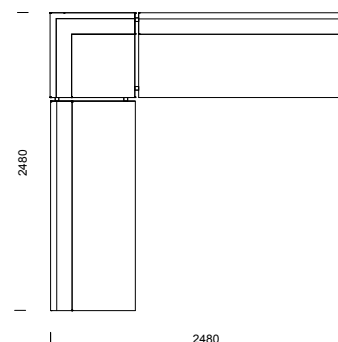

3H3
vinkelhörn utan armstöd

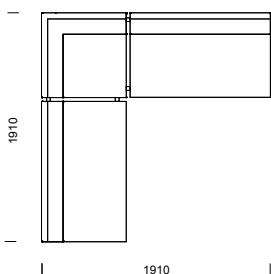

2H2
vinkelhörn utan armstöd

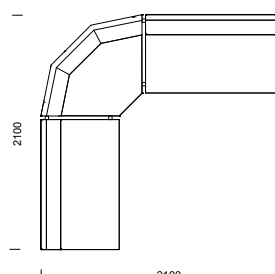

2H2
rundat hörn utan armstöd

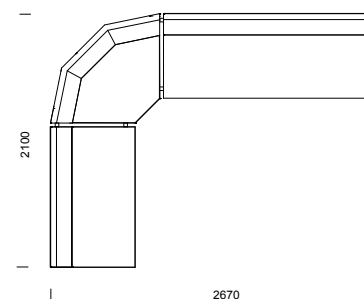

2H3
rundat hörn utan armstöd

Våra modulsoffor kan byggas
i oändliga kombinationer!

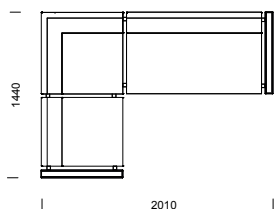

1H2
vinkelhörn med armstöd

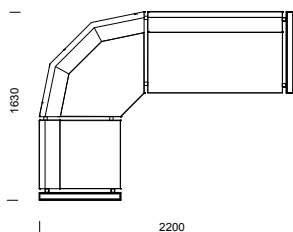

1H2
rundat hörn med armstöd

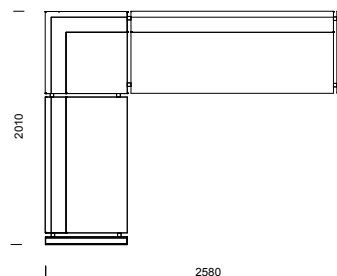

2H3
vinkelhörn med armstöd

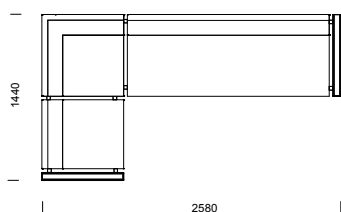

1H3
vinkelhörn med armstöd

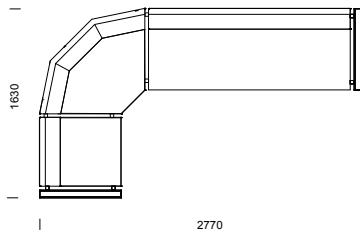

1H3
rundat hörn med armstöd

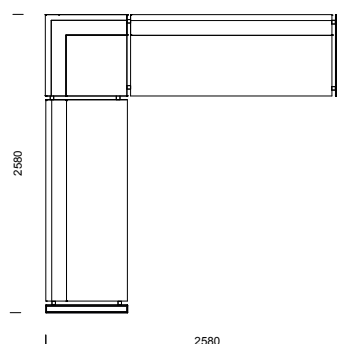

3H3
vinkelhörn med armstöd

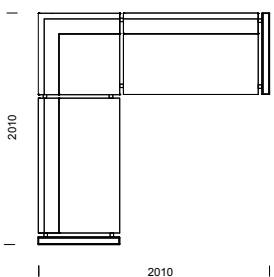

2H2
vinkelhörn med armstöd

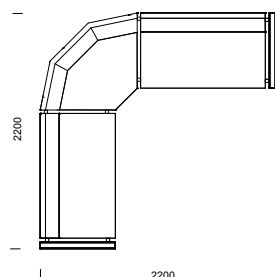

2H2
rundat hörn med armstöd

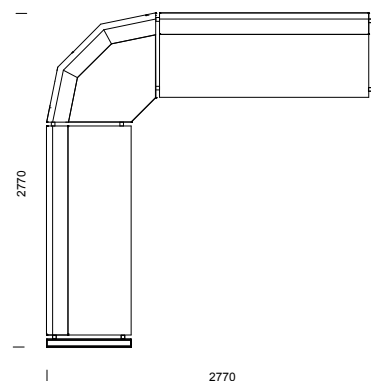

3H3
rundat hörn med armstöd

LABYRINT kombinationer

LABYRINT information sid 56–59.

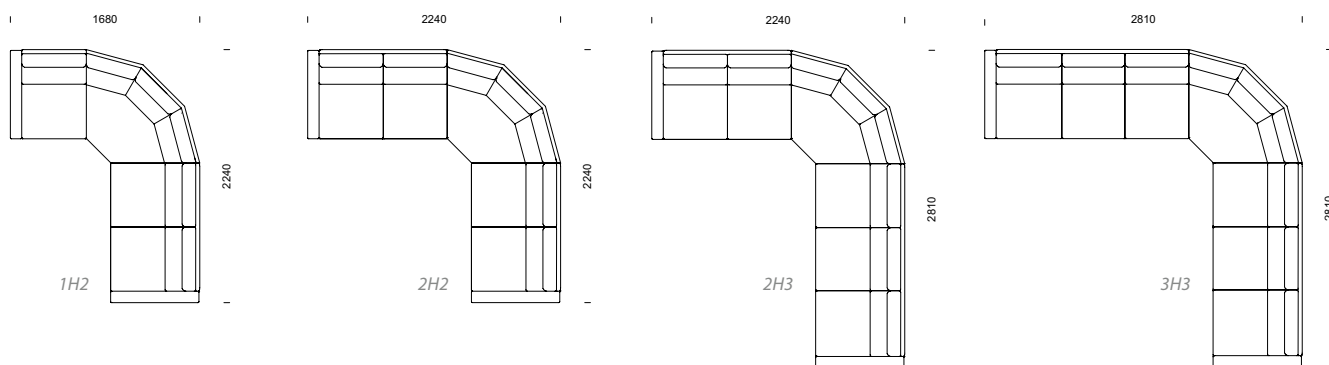

POKER/POKER SILENCE kombinationer

POKER information sid 64–67.

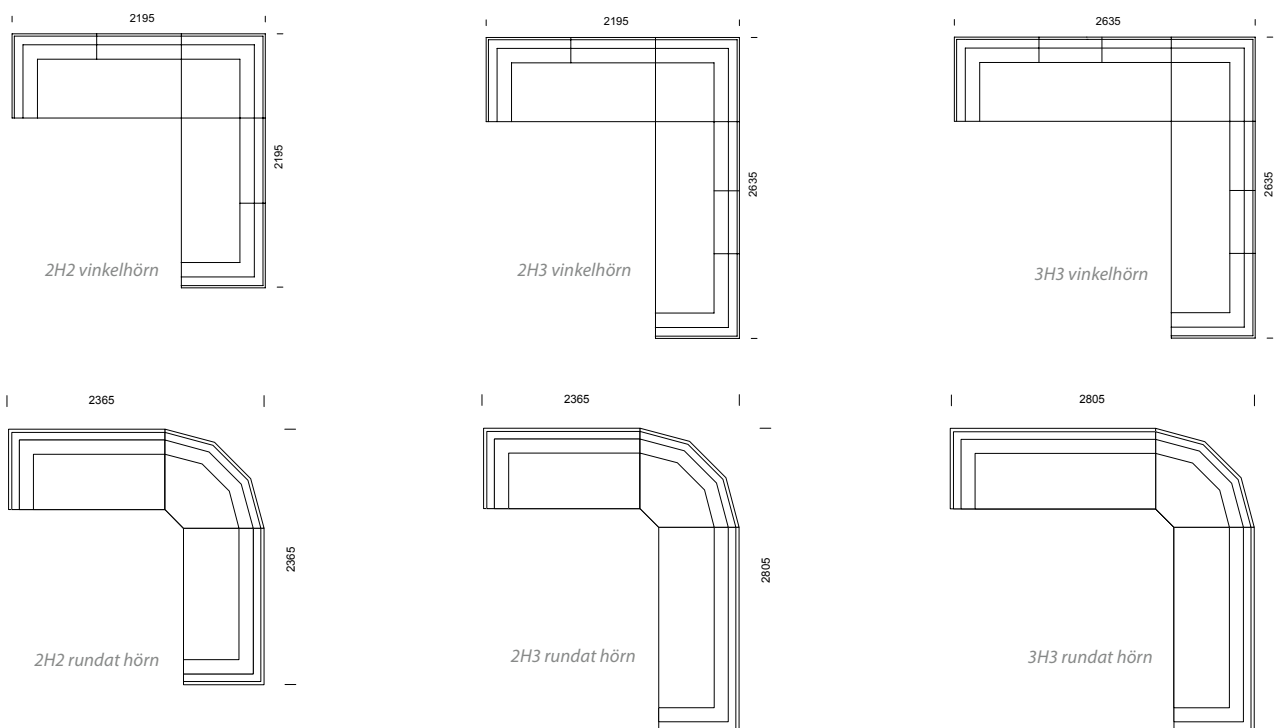

Våra modulsoffor kan byggas
i oändliga kombinationer!

SKATE kombinationer

SKATE information sid 74-75.

93

KOMBINATIONER

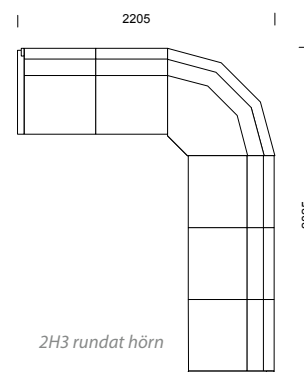
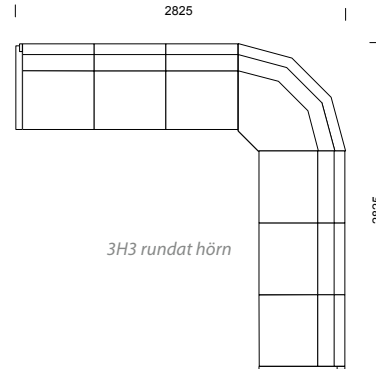
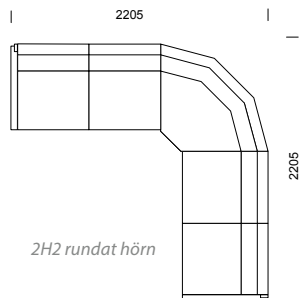
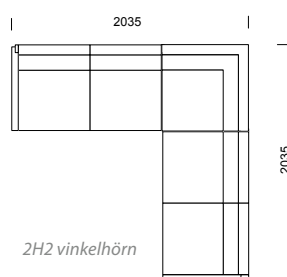
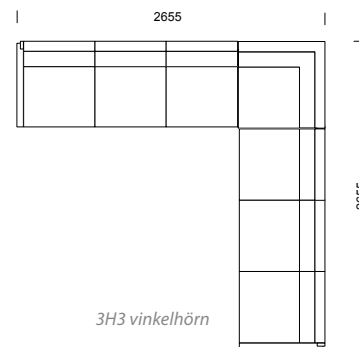
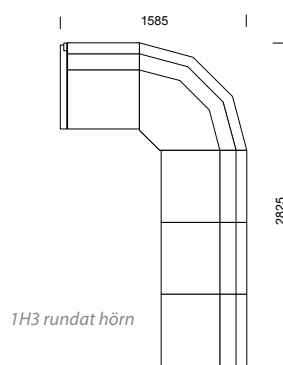
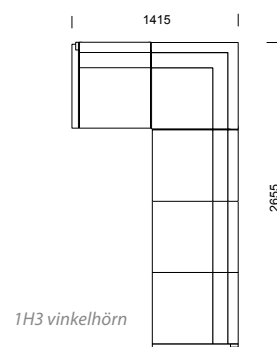
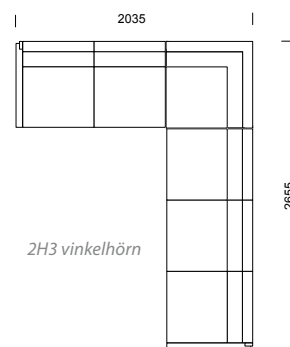
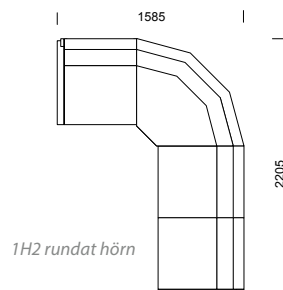
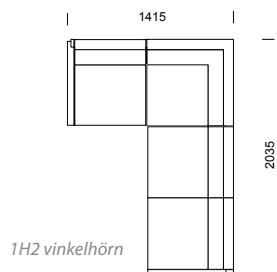

Våra modulsoffor kan byggas i oändliga kombinationer!

STRONG kombinationer

STRONG information sid 80–81.

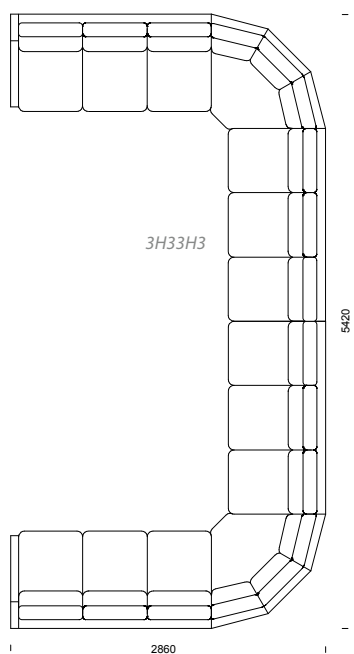
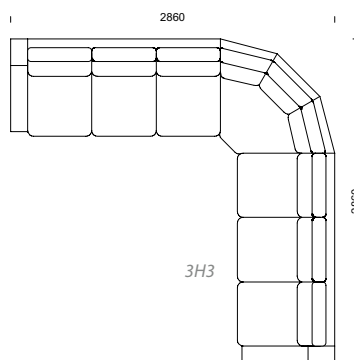
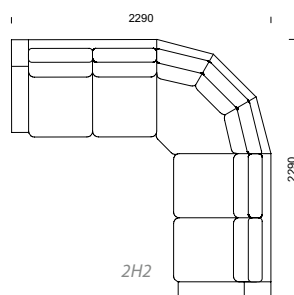
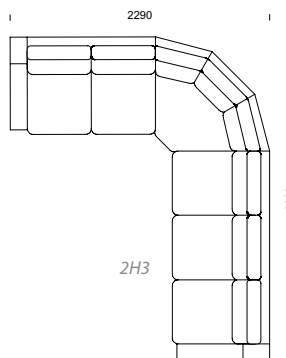
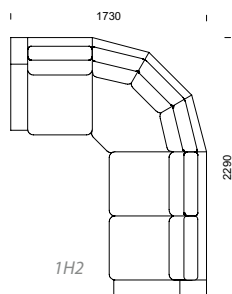

Våra modulsoffor kan byggas
i oändliga kombinationer!

Din egen skiss

95

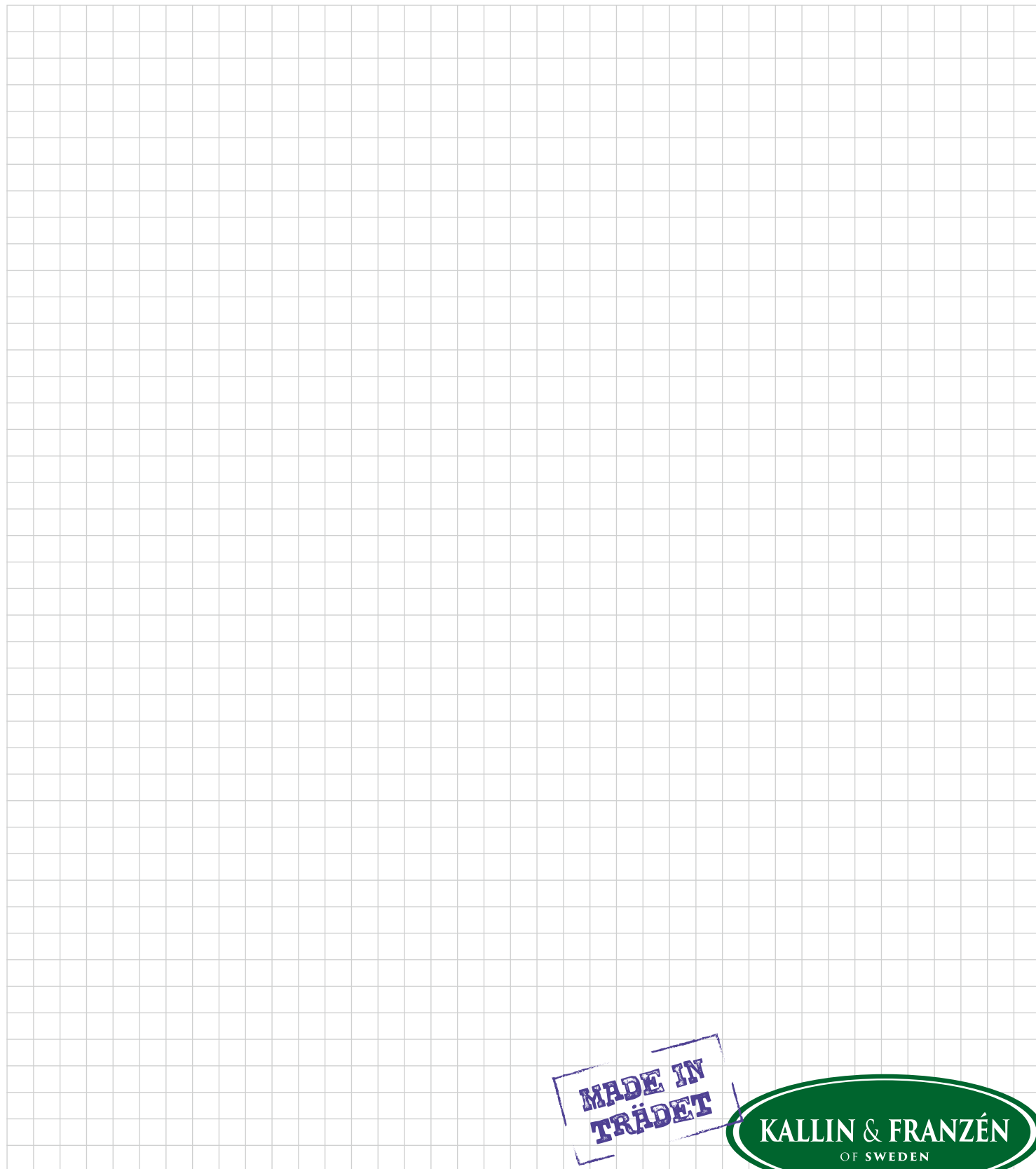

**MADE IN
TRÄDET**



Tyger/läder

2024

Exempel på tyger/läder/konstläder. Angivna tygätgångar i prislistan är baserade på enfärgade tyger. Vid mönstrade tyger kontakta kundservice.

PRIS-GRUPP 1		Vattentvättbart	Ecolabel/Oekotex/Möbelfakta
CAMIRA			
Era	*	O/M	
Gravity	*	O	
Rivet	*	E/M	

GABRIEL			
Cura	*	E/O/M	
Medley	*	O/M	
Renewed Loop	*	E/O/M	
Tonal	*	E/O/M	

NEVOTEX			
Balder	*40	O	
Fiesta	*	O	
Flamur	*30	O	
Grace	*40	O	
Lido	*	O	
Lido Trend	*	O	
Luxury	*	O	
Madison	*40	O	
Megan	*40	O	
Musone	*30	O	
Pod	*	E/O	
Slottsfjord	*	O	
Stella	*	O	
Story	*	O	
Valkyria	*40	O	

SVENSSON			
Ally		E/O	
Easy		E/O/M	
Macro		E/O	
Semi		E/O/M*	
Tone	*	E/O/M*	

PRIS-GRUPP 2		Vattentvättbart	Ecolabel/Oekotex/Möbelfakta
BOGESUNDS			
Frost	*	E	
Liv	*	E	
Puls	*	E	

CAMIRA			
Aspect	*	O/M	
Mainline Flax		E/M*	
Manhattan		E	
Patina		E/M*	
Urban (Camira)	*	E/O	
X2		E/O/M	

GABRIEL			
Bond	*	E/O/M	
Go Check/Couture/Uni	*	E/O/M	
Step/Step Melange	*	E/O/M	
Swing		E/O/M	
Tempt	*	O/M	

MAHARAM			
Messenger		M*	

NEVOTEX			
Eros		O	
Eros Trend		O	
Madeira (lamin. baksida**)	*40	O	
Maya CS	*	E/O	
Pop CS	*	E/O	
Rock CS	*	E/O	
San Remo (lamin. baksida**)	*40	O	
Santorini (lamin. baksida**)	*40	O	

SVENSSON			
Harper	*	E/O/M	
Kent	*	E/O/M	
Khaki	*	E/O/M	
Mingel	*	E/O/M	
Poppy	*	E/O/M*	

VESCOM			
Acton	*	O	
Avon	*	O	
Harding	*	O	
Norfolk	*	O	
Samar		O	
Wilson	*	O	

PRIS-GRUPP 3		Vattentvättbart	Ecolabel/Oekotex/Möbelfakta
BOGESUNDS			
Shimmer		E	
Zone	*	E	

CAMIRA			
Blazer		M	
Synergy		E/M	
Track	*		
Yourdale			

GABRIEL			
Athlon		O	
Athlon Plus		O	
Capture		E/O/M	
Crisp		E/O/M	
Fame		E/O/M	
Mood		E/O/M	

NEVOTEX			
Blues CS	*	E/O	
Funk CS	*	E/O	
Gran Lazio Velvet		O	
Intro CS	*	O	

SVENSSON			
Accessoire		E/O/M*	
Be On		E/O/M	
Club		E/O/M	
Ink		E/O/M	
Velvet Kit	*	E/O/M*	
Velvet Mira	*	E/O/M	
Velvet Pocket	*	E/O/M	
Velvet Unit	*	E/O/M	

VESCOM			
Auckland		O	
Gamut		O	

PRIS-GRUPP 4		Vattentvättbart	Ecolabel/Oekotex/Möbelfakta
BR. JÖRGENSEN			
Evida		O	
Exmoor			
Maglia			
Niroxx			
Palma			
Puxx 1 & 2		O/M	
Richmond			
Silvertex			
Valencia			
Wild Heather			

NEVOTEX			
Bali (laminerad baksida**)	*40	O	
Barnum			
Chicago M			
Illusion		O	
Jazz CS	*	E/O	
Peri		O	
Select			

SVENSSON			
Balance		O/M*	
Debut		O/M	
Rami/Rami Plus		O/M*	

VESCOM			
Burton		O	
Cyprus			
Dalma			
Dikson		O	
Eliot		O	
Furka Plus			
Hestan		O	
Leone Plus			
Malta			
Noss		O	
Ponza		O	
Rolla		O	
Silica			

LÄDER PRIS-GRUPP 5	
KINNARPS	
On Stage	

ELMO	
Elmosoft (mot tillägg)	

SPECIAL PRIS-GRUPP 4 ⁺		Vattentvättbart	Ecolabel/Oekotex/Möbelfakta
NEDANSTÄENDE TYGER/KONSTLÄDER			
Prisgrupp 4 + 150 SEK brutto per löpmeter tyg.			

BR. JÖRGENSEN			
Puxx EW			O/M

DE PLOEG			
Grape			O
Monza			
Monza Melange			

NEDANSTÄENDE TYGER/KONSTLÄDER			
Prisgrupp 4 + 220 SEK brutto per löpmeter tyg.			

GABRIEL			
Obika Leather+			

NEDANSTÄENDE TYGER/KONSTLÄDER			
Prisgrupp 4 + 750 SEK brutto per löpmeter tyg.			

VESCOM			
Billiard Cloth (lam. baksida**)			

INSÄND VÄVPLAST			
Vid insänd vävplast eller konstläder tillkommer 8% på priset för insänt tyg.			

** Laminerad baksida/Vätskespärрад. Klarar både inomhus- och utomhusmiljö

M* Enstaka färger undantagna, se resp väveris Möbelfactacertifikat

97

TYGER/LÄDER





Allmänna leveransvillkor

1. DEFINITIONER

I dessa allmänna försäljningsvillkor ska nedan angivna termer ha följande betydelse. "Bolaget" avser Kallin & Franzén, org. nr. 556530-7146, "Kundanpassad Produkt" avser sådan produkt som tillverkats efter Köparens anvisning och/eller sådan produkt som Bolaget normalt inte tillverkar eller försäljer, "Köparen" avser den köpare som köper Bolagets produkter, "Standardprodukt" avser sådana produkter som framgår av Bolagets prislista, och "Produkt" eller "Produkter" avser samtliga produkter som Bolaget levererar.

2. PRODUKTINFORMATION

Uppgifter i marknadsföringsmaterial, prislistor och annan produktinformation är bindande endast i den utsträckning avtalet uttryckligen hänvisar till dem.

3. TILLÄMPLIGHET

- 3.1 Dessa villkor gäller för Bolagets försäljning av Produkter tillverkade eller i övrigt tillhandahållna av Bolaget.
- 3.2 Bolaget har rätt att när som helst ändra dessa villkor. Sådana ändringar träder i kraft fyra veckor efter det att Bolaget informerat Köparen om de ändrade villkoren.

4. ANBUD

Anbud som Bolaget lämnar gäller 30 dagar från anbudsdatum om inte annat särskilt avtalats.

5. ORDER M.M.

- 5.1 Order bekräftas med skriftlig orderbekräftelse, per telefax, e-post eller vanlig postgång till Köparen. Bindande avtal om leverans av Produkter ska anses uppkomma när Köparen mottar orderbekräftelse från Bolaget och
 - a Köparen skriftligt bekräftar beställningen inom tre arbetsdagar från mottagandet av orderbekräftelsen, eller, om sådan bekräftelse inte skett,
 - b om inte Köparen framställer anmärkningar mot orderbekräftelsen inom fem arbetsdagar efter mottagandet av orderbekräftelsen.
- 5.2 Vid ändring eller avbeställning avseende Standardprodukt, efter att bindande avtal enligt 5.1 kommit till stånd, ska Köparen erlagga följande avseende den ändrade eller avbeställda delen av leveransen. Vid sådan ändring garanterar Bolaget inte tidigare bekräftad leveranstid.
 - 21–15 arbetsdagar före leveransdagen ska Köparen erlagga 30 procent av Produktens bekräftade nettopris.
 - 14–8 arbetsdagar före leveransdagen ska Köparen erlagga 50 procent av Produktens bekräftade nettopris.
 - 7–0 arbetsdagar före leveransdagen ska Köparen erlagga 100 procent av Produktens bekräftade nettopris.
- 5.3 Vid ändring eller avbeställning av leverans avseende Kundenpassad Produkt, efter att bindande avtal enligt 5.1 kommit till stånd, har Bolaget rätt att kräva att Köparen erlägger fullt pris för hela leveransen. Denna rätt påverkar inte Bolagets eventuella rätt att göra andra påföljder gällande i anledning av ändringen eller avbeställningen.
- 5.4 Vid ändring av bekräftad leveranstid på köparens begäran senare än 21 dagar före avtalad leverans, kommer Bolaget att

fakturera Köparen på ursprunglig leveransdag. Dessutom kommer bolaget att fakturera Köparen för uppkommen lagerkostnad, dock minst 500 kr.

6. PRIS OCH BETALNING

- 6.1 Om annat inte avtalats gäller det pris som är angivet i Bolagets prislista vid tidpunkt då bindande avtal ingås.
- 6.2 Samtliga priser i varje prislista som ges ut av Bolaget är angivna exklusive mervärdesskatt, frakt och transportförsäkring.
- 6.3 Bolaget förbehåller sig rätten till prisjusteringar på grund av omständigheter som Bolaget inte kan påverka samt eventuella skriv- och tryckfel.
- 6.4 Betalning ska ske i enlighet med de villkor som angivits i tillämplig prislista. Utöver priset angivet i tillämplig prislista ska Köparen erlagga mervärdesskatt och i förekommande fall annan tillämplig skatt eller pålaga.
- 6.5 Betalning ska ske inom 30 dagar från fakturadatum. Vid dröjsmål med betalning utgår kravavgift och dröjsmålsränta enligt räntelagen.
- 6.6 Bolaget förbehåller sig rätten att kräva förskottsbetalning om det enligt Bolagets uppfattning finns särskilda skäl för detta.
- 6.7 Bolaget förbehåller sig rätten att kräva bankgaranti om det enligt Bolagets uppfattning finns särskilda skäl för detta.

7. LEVERANS

- 7.1 Leveranstid
 - 7.1.1 Leveranstid anges i orderbekräftelsen från Bolaget. Vid avsaknad av leveranstid ska Produkten levereras inom skälig tid från det att avtal ingåtts.
 - 7.1.2 Har parterna avtalat om en tidsrymd inom vilken leverans ska ske, löper denna från avtalets ingående. Det ankommer på Bolaget att närmare bestämma tidpunkten för avlämnandet inom nämnda tidsrymd.
- 7.2 Leveransklausul Såvitt inte annat avtalats ska såsom leveransvillkor gälla Ex Works (INCOTERMS 2010)
- 7.3 Leveransförsening
 - 7.3.1 Om Bolaget finner det sannolikt att Bolaget inte kan hålla avtalad leveranstid eller framstår sådan försening som sannolik ska Bolaget utan dröjsmål meddela Köparen detta samt ange den tidpunkt då leverans beräknas ske.
 - 7.3.2 Om leveransförsening uppstår på grund av någon i punkt 12 angiven omständighet eller på grund av omständighet som är hänförlig till Köparen eller har Bolaget i övrigt lämnat meddelande enligt punkt 7.3.1 ska leveranstiden förlängas med skälig tid.
 - 7.3.3 Har Bolaget meddelat Köparen leveransförsening enligt punkt 7.3.1 ska Bolaget inte anses vara i dröjsmål med leverans. Leveransförsening i övrigt medför endast den rätt för Köparen som anges i punkt 7.3.4.
 - 7.3.4 Om leveranstiden i enlighet med punkt 7.3.2 förlängts med mer än trettio dagar och har Produkterna inte levererats vid utgången av denna tid äger vardera parten rätt att genom meddelande till den andra parten häva avtalet såvitt avser

försenad del av leverans. Avser den försenade leveransen Kundenpassade Produkter har Köparen dock endast rätt att häva om förseningen är av väsentlig betydelse för Köparen och Bolaget insåg eller borde ha insett detta. Hävs avtalet på grund av försening har part inte rätt till ersättning för skada än vad som följer av punkt 7.3.5.

- 7.3.5 Skadestånd vid försening och/eller hävning enligt ovan utgår endast om särskild överenskommelse träffats därom. Eventuellt skadeståndsanspråk ska framställas skriftligen senast två månader efter det att leveransen ska ha ägt rum. Senare framställt anspråk ger inte rätt till skadestånd. Skadeståndsstorleken per vecka kan som mest vara 2% av de försenade varornas värde, dock maximalt 20% totalt.
- 7.4 Retur Levererad vara får ej returneras utan särskild överenskommelse med Bolaget.

8. MOTTAGNING AV GODS

Köparen ska vid Produkternas ankomst göra mottagningskontroll avseende följesedel, antal kolti, varuslagsuppgifter på förpackningen samt utifrån synliga skador. Avvikelse i leverans ska Köparen anmäla till transportören samtidigt med att godset mottages. Detta anges på fraktsedel innan kvittering sker. Beträffande skador se punkt 9.

9. SKADOR

- 9.1 Transportskadat gods ska noteras på fraktsedel innan kvittering sker samt omedelbart anmälas till transportföretaget. När godset avemballerats eller i annat fall används ska mottagningskontroll utföras omgående och undersökas beträffande eventuella dolda transportskador. Dessa skador ska anmälas till transportören inom 7 dagar. Anmälan ska även göras skriftligt, med beskrivning av avvikelsen, till Bolaget i det fall Bolaget står för transporten.
- 9.2 För det fall det föreligger brist i leveransen har Köparen endast rätt att hålla inne så stor del av betalningen som motsvarar priset för de produkter som inte levererats. Brister ska anmälas till Bolaget inom 7 dagar.

10. ANSVAR FÖR FEL

- 10.1 Bolaget är skyldigt att i enlighet med denna punkt 10 genom utbyte eller reparation avhjälpa fel i Produkterna som beror på bristfällighet i konstruktion, material eller tillverkning.
- 10.2 Bolaget ansvarar endast för fel i Standardprodukter (med undantag för rörliga delar) som visar sig inom 5 (fem) år från respektive leveransdag av Produkterna. För rörliga delar och kundenpassade produkter ansvarar Bolaget för fel som visar sig inom 2 (två) år från respektive leveransdag av Produkterna.
- 10.3 Köparen ska skriftligen till Bolaget reklamera fel utan oskäligt uppehåll efter det att felet visat sig och inte i något fall senare än två veckor efter garantitidens utgång enligt punkten 10.2. Reklamationen ska innehålla en beskrivning av felet. Om Köparen inte skriftligen reklamerar felet inom i denna punkt angivna frister förlorar Köparen rätten att göra gällande anspråk på grund av felet.
- 10.4 När Bolaget mottagit skriftlig reklamation enligt punkt 10.3 ska Bolaget avhjälpa felet med den skyndsamhet som omständigheterna kräver. Bolaget ska bära kostnaderna för sådant avhjälpande. Transport i samband med reparation

eller utbyte ska ske på Bolagets risk och bekostnad. Köparen ska följa Bolagets instruktioner om hur transporten ska ske.

- 10.5 Bolagets ansvar enligt denna punkt 10 omfattar endast fel som uppstår vid riktig användning av Produkterna. Ansvaret omfattar inte fel orsakade av omständigheter som tillkommit efter att risken för Produkterna övergått till Köparen. Det omfattar exempelvis inte fel förorsakade av bristfälligt underhåll eller oriktig montering från Köparen eller Köparens kund sida, ändringar utan Bolagets skriftliga medgivande eller av annan än Bolaget utförd felaktig reparation. Ansvaret omfattar inte heller normal förslitning eller försämring.
- 10.6 Bolaget har inte något ansvar för fel utöver vad som anges i denna punkt 10.

11. ANSVAR

- 11.1 Bolaget ansvarar inte i något fall för indirekt skada eller förlust, såsom produktionsbortfall, utebliven vinst i avtal med tredje man, förlust av goodwill eller annan liknande skada, såvida inte Bolaget förfarit grovt vårdslöst.
- 11.2 Bolaget ansvarar inte för skada på egendom eller person som orsakats av Produkterna eller dess användning.

12. FORCE MAJEURE

- 12.1 Ingendera parten är ansvarig för försening eller bristande uppfyllelse av förpliktelse enligt avtalet beroende på omständigheter över vilken parten inte råder eller som part inte skäligen kunnat förutse vid avtalets ingående, såsom strejk (allmän eller företagsspecifik), eldsvåda, översvämning, embargo, krigshändelse, allmän brist på arbetskraft eller råvaror, energi, transporter eller liknande omständigheter som part inte skäligen kunnat förutse, under förutsättning att den part som drabbas av sådan omständighet genast underrättar motparten härom samt så snart omständighet upphör.
- 12.2 Skulle leverans försenas mer än 30 dagar beroende på force majeure är berörd part berättigad att häva hela eller del av sådan beställning som försenats utan att berörd part på grund därav ska äga rätt till ersättning.

13. HANDLINGAR

Ritningar och tekniska handlingar rörande varan eller dess installation får inte utan Bolagets medgivande användas eller kopieras, utlämnas eller på annat sätt bringas till tredje mans kännedom. Bolaget förbehåller sig rätten till modell- och konstruktionsändringar som ur en tillverkningsteknisk synpunkt är motiverat.

14. ÄGANDERÄTTSFÖRBEHÅLL

Levererat gods förblir Bolagets egendom till dess full betalning erlagts.

15. TVISTER

Twister angående tolkning eller tillämpningen av dessa allmänna leveransvillkor och därmed sammanhängande rättsförbehållanden ska avgöras av allmän domstol.

KALLIN & FRANZÉN

Det som inte syns!



Våra produkter utmärker sig inom många områden – bland annat genom extremt hög kvalitet. Det här grundar sig i sunt förnuft, stabila konstruktioner och bra materialval. Grejerna ska hålla länge.

Mycket av det här syns dock inte utanpå, utan märks i komfort, användbarhet och livslängd. När dina möbler en dag ändå känns redo att bytas ut, så kanske en ny klädsel är bästa lösningen – både för plånboken och miljön. De flesta av våra produkter har nämligen avtagbar klädsel vilket öppnar fantastiska möjligheter att fräscha upp en inredning utan att köpa nytt!

En förutsättning för allt detta är givetvis vår skickliga och engagerade personal, där var och en alltid försäkras om högsta kvalitet och omsorg om detaljerna, i allt från tillskärning och sömnad till tapetsering och leverans.



Stabila stommar med sinkade hörn ger möbler som håller länge!

*Det här är nozagfjädrar!
Klassiska, sköna och hållbara!*



I speciellt krävande miljöer är det lämpligt att förse soffor och fåtöljer med urinbeständig väv under ett tvättbart tyg. Givetvis bygger detta på att klädseln är avtagbar, vilket är fallet för de flesta av våra produkter. Avtagbarheten i sig, ger dig dessutom möjligheten att fräscha upp dina sittmöbler när de en dag ändå verkar sjunga på refrängen.

Återbruk – för miljön, ekonomin och nostalgin!

101

ÅTERBRUK



Måste man verkligen slänga och köpa nytt för att fräscha till en inredning? Finns det ingen annan lösning?

Känns känslan igen? Såväl privat som i arbetet har vi alla stött på dilemmat vid renoveringar och uppfräschningar: När ett rum, lokal eller hel byggnad skall renoveras – så går man igenom allt – golv, väggar och möbler.

Kanske är det så att offentliga miljöer slits så mycket att de gamla möblerna ofta förtjänar att hamna på tippen, men förvånande ofta kan man faktiskt skänka stoppmöblerna ytterligare en livscykel genom att klä om dem.

Kallin & Franzén åtar sig både större och mindre partier för omklädnad. Vi har gjort det i alla tider, men kanske inte marknadsfört det så mycket. Vi ombesörjer att möblerna hämtas hos dig, att de demonteras så att det gamla tyget skall kunna tas av. Vi ser över och kompletterar stoppningen om detta behövs och tapetserar till sist möblemanget i det tyg du valt.

Visst känns tanken kittlande – att bryta slit-och-släng trenden och istället ta vara på gamla klenoder och fräscha upp dem? Inte bara för att du då gör en miljöinsats utan kanske allra främst för att du tar till vara värdet i gamla, bra möbler.

Om du är osäker och vill försäkra dig om att du gör rätt – att ditt möblemanget verkligen är i tillräckligt gott skick, kan du skicka en provstol och få den omklädd. Lyft luren, lämna över dina funderingar och tankar kring vilket jobb möblemanget skall göra i framtiden, vilken miljö det skall placeras i och vilken färgsättning du eftersträvar. Diskutera gärna med oss – vi ger dig goda råd och en professionell bedömning. Tillsammans väljer vi tyg och tar ställning till om t ex synliga trädetaljer behöver lackas om eller om de skall ha kvar sin naturliga patina.

Välkommen med idéer om ett sunt återbruk!

Ring 0515 – 511 93



Kallin & Franzén – succén fortsätter!

Ett par märkliga år med pandemi verkar nu vara till ända. På Kallin & Franzén har vi trots all osäkerhet som rått, lyckats manövrera väl. Vi vill framföra ett stort tack till såväl alla våra kunder som våra svenska underleverantörer, för förståelse, uppskattningar och förtroende. Bedömningen är att vår marknadsposition faktiskt är ännu starkare nu efter krisen, än innan.

Målsättningen framöver är givetvis att fortsätta erbjuda korta leveranstider och snabb service som bonus till vårt utomordentligt flexibla och efterfrågade sortiment. I snart 70 år har vi utvecklat, tillverkat och levererat sittmöbler för offentliga miljöer. Vi och vår skickliga personal hoppas givetvis att du vill vara med oss på resan mot framtiden där vi möblerar inspirerande och krävande offentliga miljöer.

Hör du till dem som behöver extra snabba besked – ring direkt till Mikael Karlsson på 0736–25 92 76.

Mikael Karlsson
försäljning

Marita Kallin
vd

Peder Kallin
inköp/produkt

Bröderna Leif och Urban Kallin samt Rune Franzén startade Kallin & Franzén 1954.



Besök gärna vår hemsida. Här finner du bland mycket annat information om alla produkter.

Du kan givetvis ladda hem cad-filer, produktblad, återvinningsdokument samt denna prislista som pdf-fil.

Dessutom får du gärna följa vår verksamhet via

Facebook. Gilla Kallin & Franzén!



www.kallinfranzén.se

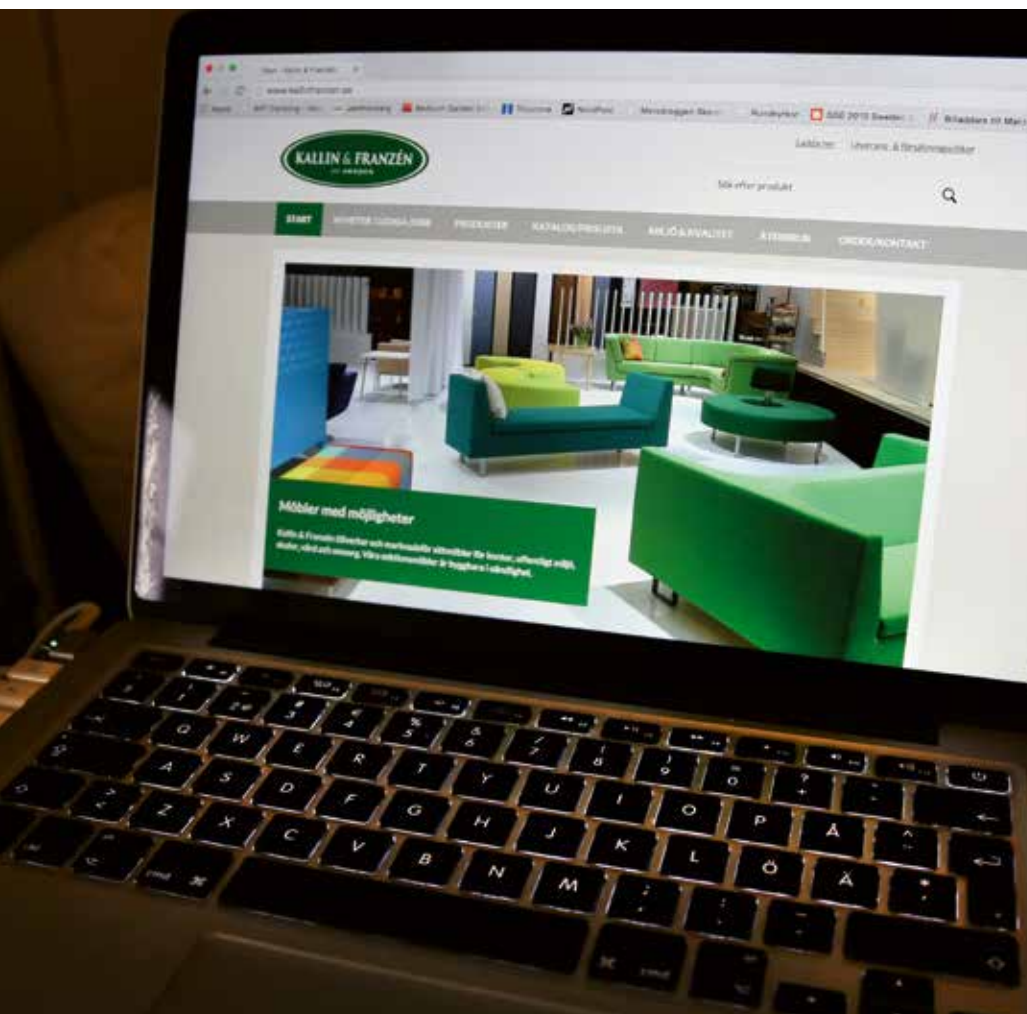

Anteckningar

**MADE IN
TRÄDET**





MÖBLER MED MÖJLIGHETER

Kallin & Franzén AB tillverkar och säljer **flexibla och funktionella möbler för förskola, skola, omsorg** och andra **offentliga miljöer**, där man kräver **hållbara och sköna** möbler för **personalrum, mötesrum och andra miljöer**.

Vi är dessutom specialister på **återbruk** och åtar oss allt från omklädning av **enstaka produkter till större projekt**.

Personalen utgörs av skickliga, flexibla och engagerade **möbelsmontörer, sömmerskor och tapetsörer** vid anläggningen i Trädet mellan Falköping och Ulricehamn.

Produkterna säljs under eget varumärke via återförsäljare över hela Norden.

För mer info – kontakta Mikael Karlsson 073 – 625 92 76, mikael.karlsson@kallinfranzen.se.



**MADE IN
TRÄDET**