



60/30 KLASSISK

ADDA - SEK PRISLISTA - 2024

01.01.24 - 31.12.2024



60/30 CLASSIC STÅLHYLLA

Den klassiska stålhyllan är resultatet av många års erfarenhet och framgång. Detta flexibla produktkoncept har utvecklats gradvis över åren och uppbyggnaden i moduler samt bredden i sortimentet garanterar en optimal användning av rumsmiljön samtidigt som man fyller varje utrymme med relevanta funktioner. I tillägg till detta är systemet flexibelt nog att erbjuda en variation av individuella lösningar, vilket en arkitekt skapar för vart individuellt biblioteksprojekt.

Dessutom är 60/30 Classic Steel Shelving GS-godkänd av TüV enligt standarden DIN EN 16121/12.17.

Du kan utforska alla våra standardprodukter i denna översikt. För ytterligare inspiration rekommenderar vi dig att besöka vår webbplats, där du hittar projektinsikter från våra senaste projekt över hela världen.

Den klassiska stålhyllan visas i många kreativa konfigurationer tillsammans med special utarbetningar som ex runda bokhyllor med bänkar och hjul, integrerade ungdomshörnor med stolar och bord mm. Vårt breda sortiment av biblioteksmöbler tillhandahåller ändlösa möjligheter. Tveka inte att kontakta våra erfarna säljteam för ytterligare inspiration.



Priserna i denna katalog gäller från 2024-01-01 till 2024-12-31.

Försäljning- och leveransvillkor

Alla priser är i svenska kronor exklusive moms och fraktkostnad. Vänligen se våra villkor på vår hemsida.

Uppdatering av prislisan

Prislisan uppdateras kontinuerligt och den senaste versionen kan laddas ner på vår hemsida. För inloggningsuppgifter, kontakta vår försäljningsavdelning. Uppgifterna sänds med e-post. Vi förbehåller oss rätten att göra pris- och produktförändringar utan förvarning och tar inget ansvar för eventuella stavfel.

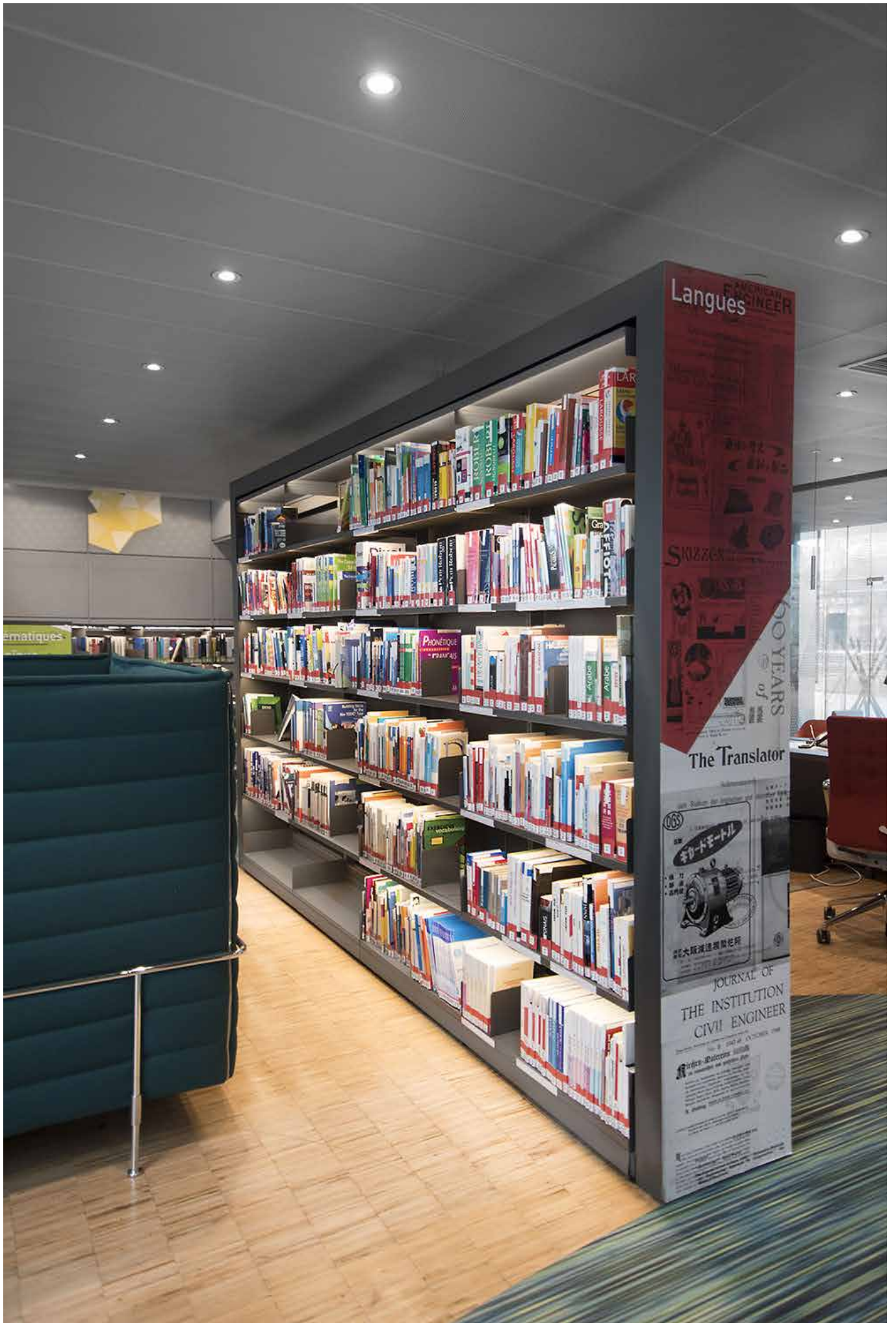

INNEHÅLL

FSC®	6
EU ECOLABEL	7
TILLVAL	9
TEKNISK SPECIFIKATION	12
MÅTT	16

KONFIGURATIONER

60/30 CLASSIC STÅLHYLLA	26
Enkelsidiga konfigurationer utan hyllplan	28
Dubbelsidiga konfigurationer utan hyllplan	30
Enkelsidiga konfigurationer utan topphyllplan	32
Dubbelsidiga konfigurationer utan topphyllplan	34
Enkelsidiga konfigurationer med topphyllplan	36
Dubbelsidiga konfigurationer med topphyllplan	38
60/30 CLASSIC STÅLHYLLA MED LED BELYSNING	40
Enkelsidiga konfigurationer utan topphyllplan	42
Dubbelsidiga konfigurationer utan topphyllplan	44
Enkelsidiga konfigurationer med topphyllplan	46
Dubbelsidiga konfigurationer med topphyllplan	48
80/30 CLASSIC STÅLHYLLA	50
Enkelsidiga konfigurationer med topphyllplan	52
Dubbelsidiga konfigurationer med topphyllplan	53
60/30 CLASSIC VÄGGHÄNGD STÅLHYLLA	54
Enkelsidiga konfigurationer	56
60/30 CLASSIC EXPO	146
Dubbelsidiga konfigurationer - H122 cm	150
Dubbelsidiga konfigurationer - H152 cm	153

KOMPONENTER FÖR RAK HYLLSYSTEM

HYLLPLAN	
Metallhyllplan	66
Metalltopphyllplan och London metalltopp	74
Trähyllplan	102
Trätopyllplan och London trätopp	104
Tillbehör till hyllplan	113
TILLBEHÖR	
Bokstöd	114
Lådor	116
Förvaring och exponering - tidskriftshyllplan	121
Förvaring och exponering - multimedia	125
Förvaring och exponering - för hyllplan	126
Förvaring och exponering - för spårad gavlar	128
Förvaring och exponering - för perforerade gavlar	129
Skytning - för gavel/gavelstoppe/topp	131
Skytning - för hyllplan	132
GAVELSTOLPAR OCH MELLANSTANG	
Gavelstolpar för 60/30 Classic	134
Gavelstolpar för 80/30 Classic	135
Väggskenor för 60/30 vägghängd	136
Gavelstolpar, ram och hjulset för dolda hjul	137
Stolpförlängare och mellanstag	138
HJUL OCH SOCKLAR	
Hjul och socklar	139
GAVLAR	
Yttergavel av trä	140
Spårad gavlar av trä	142
London yttergavel av trä	144
Yttergavel av perforerad metall	146
London yttergavel av metall	147
Yttergavel av glas	148
Hel rygg	149
GAVELBOKHYLLOR	
Gavelbokhyllor med justerbara fötter	152
Gavelbokhyllor med justerbara fötter och London topp	154
Gavelbokhyllor med hjul	156
Gavelbokhyllor med hjul och London topp	157
Metallhyllplan	158
BELYSNING	
LED belysning	160
Book LED belysning	162

KONFIGURATIONER

60/30 CLASSIC RUND STÅLHYLLA	164
Dubbelsidiga konfigurationer utan topphyllplan	165
Dubbelsidiga konfigurationer utan topphyllplan	166
Dubbelsidiga konfigurationer med topphyllplan	167

KOMPONENTER FÖR RUND HYLLSYSTEM

HYLLPLAN	
Metallhyllplan	168
Metalltopphyllplan	170
London trätopp	176
Tillbehör till hyllplan	177

GAVELSTOLPAR OCH MELLANSTANG	
Gavelstolpar för 60/30 Classic Rund	178
Mellanstag	178

HJUL OCH SOCKLAR	
Hjul och socklar	179

GAVLAR	
Yttergavel av trä	181
Spårad gavlar av trä	182
London yttergavel av trä	183
Yttergavel av perforerad metall	184

GAVELBOKHYLLOR	
Gavelbokhyllor med justerbara fötter	188
Gavelbokhyllor med justerbara fötter och London topp	190
Gavelbokhyllor med hjul	192
Gavelbokhyllor med hjul och London topp	193
Metallhyllplan	194

På Lammhults Biblioteksdesign har vi antagit målet att öka andelen hållbar träråvara i våra produkter och på så vis stödja ett ansvarsfullt skogsbruk – för en bättre värld.



I offentliga upphandlingar brukar det ställas krav på lagligt och ansvarsfullt producerat trä.

Som företag har vi investerat i ett FSC Multi-site certifikat (FSC-C144988) som gör det möjligt för oss dokumentera att vi levererar trä från ansvarsfullt skogsbruk. FSC (Forest Stewardship Council ®) är en internationell märkning som dokumenterar de märkta varornas ursprung i hållbara skogsområden.

Genom att samarbeta med certifierade leverantörer kan vi nu erbjuda målade och faner 60/30 Classic produkter som helt FSC Mix-certifierat (anges i detta dokument med FSC).

Vad är hållbart skogsbruk?

Det fristående certifieringsorganet FSC tillämpar principer och kriterier som innebär skäliga villkor för arbetstagarna, respekt för ursprungsbefolkningar och lokalbefolkningar samt strikta miljökontroller.

FSC-märkningen är en garanti för att all skog som fälls antingen återplanteras eller föryngras naturligt.

FSC-märkningen garanterar också att allt trä kan spåras från skogen till slutförbrukaren. Varje led från skog till konsument är certifierat för att det trä som kommer från hållbart skogsbruk tydligt ska kunna identifieras.

Källa: Forest Stewardship Council
<http://www.fsc-uk.org/en-uk>



Det gläder oss att lägga EU Ecolabel till vår lista över prioriterade certifieringar. Certifieringen enligt EU Ecolabel återspeglar vårt orubbliga åtagande att erbjuda våra kunder dokumenterat miljövänliga val.



EU Ecolabel, en officiell certifiering, garanterar överensstämmelse med europeisk lagstiftning för hållbarhet. Vi presenterar ett urval av biblioteksmöbler med EU Ecolabel, vilket underlättar valet av mer hållbara och ansvarsfulla lösningar. Kraven baseras på en livscykelanalys av produkten och krav ställs på produktion, användning och avfallshantering.

EU Ecolabel syftar till att minimera miljöpåverkan från både produktion och konsumtion. Därför tar miljömärkningen hänsyn till produktens hela resa och de miljöfrågor som uppstår längs vägen.

Genom att samarbeta med certifierade leverantörer kan vi nu erbjuda 60/30 Classic metallkomponenter med EU Ecolabel.

Varför välja EU Ecolabel?

Allt fler företag och privatpersoner tar aktivt hänsyn till sin miljöpåverkan när de utformar ett bibliotek. Genom att välja produkter som är certifierade enligt EU Ecolabel bidrar du inte bara till hållbarhet och miljöskydd – du är också säker på att uppfylla stränga miljöstandarder.

EU Ecolabel säkerställer:

- Stränga villkor för miljöfarliga ämnen.
- Anpassade kriterier för varje produkttyp, vilket stärker märkningens affärsmässiga relevans.
- Stränga krav avseende hälsofarliga ämnen.
- Godkännande av tredje part, vilket säkerställer märkningens trovärdighet.



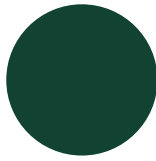
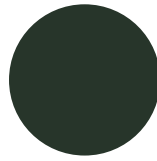
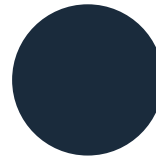
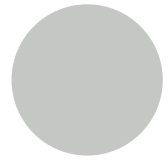
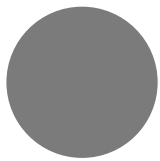
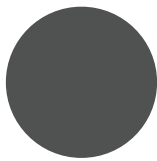
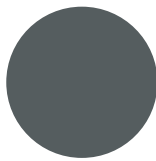
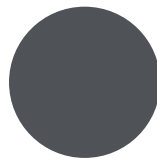
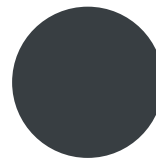
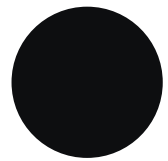
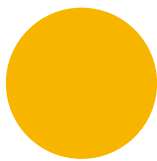
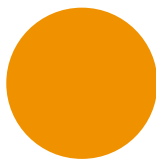
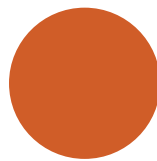
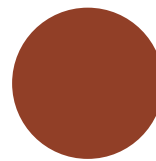
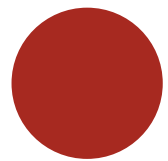
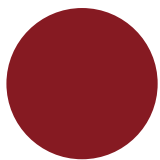
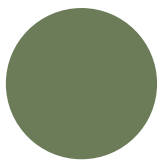
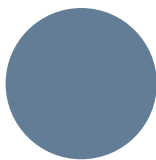
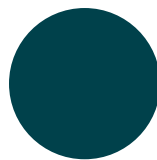
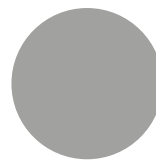
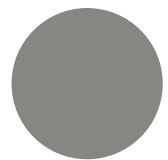
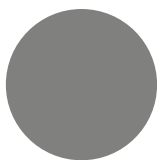
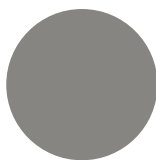
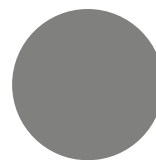

A PRISGRUPP - GRUNDPRIS (metall slät yta)**A03**
Traffic white
RAL 9016
Glans 75-90**A02**
Oyster white
RAL 1013
Glans 40-50**A22**
Moss green
RAL 6005
Glans 71-85**A26**
Fir green
RAL 6009
Glans 71-85**A12**
Steel blue
RAL 5011
Glans 71-85**A13**
Light grey
RAL 7035
Glans 71-85**A15**
Dusty grey
RAL 7037
Glans 71-85**A16**
Traffic grey
RAL 7043
Glans 71-85**A17**
Basalt grey
RAL 7012
Glans 71-85**A18**
Slate grey
RAL 7015
Glans 71-85**A19**
Anthracite grey
RAL 7016
Glans 71-85**A25**
Jet black
RAL 9005
Glans 71-85**B PRISGRUPP - GRUNDPRIS MED TILLÄGG PÅ 7% (metall slät yta)****A01**
Pure white
RAL 9010
Glans 71-85**A04**
Traffic yellow
RAL 1023
Glans 71-85**A05**
Sun yellow
RAL 1037
Glans 71-85**A06**
Signal orange
RAL 2010
Glans 71-85**A07**
Pearl orange
RAL 2013
Glans 65-85**A08**
Flame red
RAL 3000
Glans 71-85**A09**
Ruby red
RAL 3003
Glans 71-85**A21**
Reseda green
RAL 6011
Glans 71-85**A10**
Pigeon blue
RAL 5014
Glans 71-85**A11**
Ocean blue
RAL 5020
Glans 71-85**A14**
White aluminium
RAL 9006
Glans 50-70**A31**
Grey aluminium
RAL 9007
Glans 50-70**B PRISGRUPP - GRUNDPRIS MED TILLÄGG PÅ 7% (metall texturerad yta)****A27**
Pure white
RAL 9010**A29**
Concertina grey**A28**
Grey aluminium
RAL 9007**A23**
Anthracite grey
RAL 7016**A24**
Graphite black
RAL 9011**Notera:**

- Andra RAL/NCS färger med startkostnad på SEK 2.600 och med en tilläggsavgift på 15%. Det blir en högre tilläggs-kostnad för "metallic" eller för färger som har en speciell ytstruktur.
- Se specifik färg för specifikationer för stålglans. Önskemål om lägre eller högre glans tacks inte av pristilläggen ovan.
- Kromade, elgalvaniserade samt delar av aluminium finns inte i andra färger.
- Produkter såsom hjul och utdrag kan inte produceras i andra färger än dem som nämns i prislstan.

TILLVAL

TRÄKOMPONENTER - MÅLADE

A PRISGRUPP - GRUNDPRIS

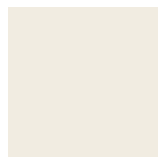

A01
Pure white
RAL 9010
Glans 20-30



A02
Oyster white
RAL 1013
Glans 20-30

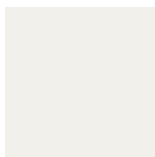

A03
Traffic white
RAL 9016
Glans 20-30



A04
Traffic yellow
RAL 1023
Glans 20-30



A05
Sun yellow
RAL 1037
Glans 20-30



A06
Signal orange
RAL 2010
Glans 20-30



A07
Pearl orange
RAL 2013
Glans 20-30



A08
Flame red
RAL 3000
Glans 20-30



A09
Ruby red
RAL 3003
Glans 20-30



A21
Reseda green
RAL 6011
Glans 20-30



A22
Moss green
RAL 6005
Glans 20-30



A26
Fir green
RAL 6009
Glans 20-30



A10
Pigeon blue
RAL 5014
Glans 20-30



A11
Ocean blue
RAL 5020
Glans 20-30



A12
Steel blue
RAL 5011
Glans 20-30

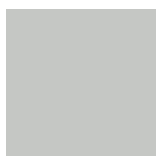

A13
Light grey
RAL 7035
Glans 20-30



A14
White aluminium
RAL 9006
Glans 20-30



A31
Grey aluminium
RAL 9007
Glans 20-30



A15
Dusty grey
RAL 7037
Glans 20-30



A16
Traffic grey
RAL 7043
Glans 20-30



A17
Basalt grey
RAL 7012
Glans 20-30



A18
Slate grey
RAL 7015
Glans 20-30



A19
Anthracite grey
RAL 7016
Glans 20-30



A25
Jet black
RAL 9005
Glans 20-30

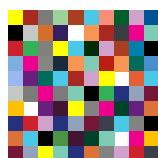

Valfri RAL/NCS-färg
Glans 20-30

Notera:

- Ovanstående färgutbud matchar våra stålfärger. Observera att du kan beställa alla RAL / NCS-färger utan extra kostnad.
- Det blir en tilläggskostnad för "metallic" eller för färger som har en speciell ytstruktur, fråga kundtjänst.

A PRISGRUPP - GRUNDPRIS



55
Lätt basad bok



66
Ek



67
Lönn



68
Ask



69
Björk

Notera:

- De olika träslagen kan även betsas mot en tilläggskostnad, fråga kundtjänst. Vi skickar alltid ett betspröv för godkännande.

TEKNISK SPECIFIKATION

ALLMÄNNA SPECIFIKATIONER

TEKNISK SPECIFIKATION

MÅTT

Måtten på kompletta hyllsektioner, såsom bredder och höjder, finns i början av varje kapitel. Se innehållsförteckningen för överblick.

TOLERANSER VID MONTERING

Toleranserna på gavelstolparna begränsar antalet hyllsektioner som kan byggas samman. Som en generell regel medger toleranserna 10 hyllsektioner i en rad. Om man önskar ytterligare hyllsektioner rekommenderar vi att börja om med en ny startsektion efter den tionde hyllsektionen.

MAXVIKT

Metalltopphyllplan – max. 25 kg.

Metallhyllplan med bakkantslist – max. 80 kg.

Rund metalltopphyllplan – max. 25 kg.

Rund metallhyllplan med bakkantslist – max. 30 kg.

Rund metallhyllplan med bakkantslist och hyllan förstärkare – max. 80 kg.

Trätopyhyllplan – spånplatta – max. 25 kg.

Trähyllplan med bakkantslist – lamellskiva – max. 80 kg.

Media exponeringslåda med utdragsram – max. 40 kg

MOBILA BOKHYLLOR/HJUL

Endast dubbelsidiga bokhyllor med en max. höjd på 152 cm och med högst 3 hyllsektioner i bredd kan monteras på hjul. Hjulen finns med eller utan broms och varje hjul tar en totalvikt på 120 kg, dolda hjul en totalvikt på 100 kg.

STOLPFÖRLÄNGNING

används när man vill öka kapaciteten. När man monterar en stolpförlängare ovanpå en befintlig gavelstolpe kan ytterligare ett hyllplan appliceras i höjd. Det finns stolpförlängare till enkel- och dubbelsidiga gavelstolpar med max. höjd 229 cm.

STABILITET

Alla gavelstolpar är utrustade med en justerbar ställfot som kan justeras även då bokhyllan är fullastad. Enkelsidiga gavelstolpar levereras med väggfäste.

RUNDADE KANTER

De funktioner som har utstickande detaljer i sortimentet har rundade kanter för att undvika skaderisk.

MEDIA EXPONERINGSLÅDOR

Viktig information när det gäller att installera media exponeringslådor i våra hyllsystem:

- Media exponeringslådor utan rör är tänkta till lägre media med en max. höjd på 20 cm, dvs. de är inte användbara för t ex. bilderböcker, eftersom de då kan tippa över kanten. Om man önskar lagra/exponera högre media rekommenderar vi en enkel media exponeringslåda med rör, i höjd 20 cm, och att man placerar böckerna så långt bak som möjligt.
- Stolpens fot måste minst vara i samma djup som media exponeringslådan, vilket betyder att en 30 cm djup media exponeringslåda kan endast installeras på en stolpe som har en 30 eller 40 cm djup fot och en 40 cm djup media exponeringslåda kan endast installeras på en stolpe som har en 40 cm djup fot.
- Vi rekommenderar att man skruvar fast hyllsystem innehållande media exponeringslådor antingen i väggen eller golvet.
- Försäkra er om att barn inte leker, kravlar runt eller hänger på hyllsektionerna.
- En media exponeringslåda med utdragsram kan max belastas med 45 kg.

MONTERING

Inga särskilda beslag eller verktyg behöver användas för att montera.

METALLKOMPONENTER

pulverlackeras i huvudsak med värmehärdande polyesterpulver. De lackeras med en extra motståndskraftig och miljövänlig pulverlack. Pulvret är minst 60 µm tjockt (utom mikroperforerade delar). Glansen är 65, om inget annat specificerats. Pulverlackeringen har enligt DIN 4102 brandklass B1. Detta pulver har bland annat följande egenskaper:

- inget triglycidylisocyanurat (TGIC)
- inget bly, kadmium eller andra tungmetaller i pigmenten
- inga lättflyktiga ämnen

Metallkomponenter behandlas inte med några biocidprodukter.

Antibakteriell utrustning av ytor på begäran.

GAVELSTOLPARNA

är tillverkade av fyrkantströr. De fristående enkel- och dubbelsidiga gavelstolparna finns i två olika styrkor för att kunna tillfredsställa olika belastningsbehov. Välj mellan 60 x 30 mm eller 80 x 30 mm. Gavelstolpen är 2 mm tjock och den fastsvetsade foten har en tjocklek på 3 mm. Gavelstolpen är försedd med en rad med hål för fastsättning av olika hyllplan. Dessa är justerbara i 25 mm intervaller. Gavelstolparna är försedda med plastlock i ändarna på fyrkantströren och har en justerbar ställfot som justerar max. 25 mm.

VÄGGSKENORNA

är tillverkade av 2 mm tjock stålplåt. Hyllplanen kan placeras med 25 mm intervaller.

MELLANSTAGEN

tillverkas av 1,4 mm tjock stålplåt. De är försedda med krokar på sidorna som gör att de enkelt kan appliceras på gavelstolpen. Man använder i regel 2 mellanstag per hyllsektion. Topp- och botten mellanstag har ett spår för att en hel rygg ska kunna fästas utan användning av speciella beslag eller verktyg. Ett tredje mellanstag behövs på de högre hyllsektionerna (229 cm och 259 cm); i den första sektionen och sedan i var tredje hyllsektion. Vid högre belastning rekommenderas dock ett tredje mellanstag i varje hyllsektion. Det tredje mellanstaget monteras alltid på en samma höjd, 98 cm upp från golvet.

MELLANSTAGEN FÖR RUNDA STÅLHYLLOR

är tillverkade av 20 x 70 x 2 mm fyrkantströr. De är utrustade med anslutningsbeslag för att enkelt kunna fästa dem vid gavelstolparna. Man använder 2 mellanstag per hyllsektion.

KONSOLERNA

är tillverkade av 1,4 mm tjock stålplåt.

METALLHYLLPLAN, MEDIA EXPONERINGSLÅDOR, METALLSKÅP OCH UTRAGSHYLLPLAN

är tillverkade av 0,9 mm tjock stålplåt. Det plana hyllplanet har en 25 mm hög framkant. Tidskriftshyllplanet har en bockad framkant som förhindrar tidskrifter att glida av. De plana hyllplanen kan vändas och monteras som tidskriftshyllplan med hjälp av en speciell konsol.

SOCKLARNAS

är 60 mm höjd och är tillverkade av 0,9 mm tjock stålplåt.

LONDON SOCKLAR

är tillverkade av 0,9 mm tjock stålplåt då de ska täcka upp till 2 hyllsektioner och 1,5 mm tjock stålplåt när den ska täcka 3 hyllsektioner.

PERFORERADE STÅLGAVLAR

är tillverkade av 1,4 mm tjockstålplåt. De runda hålen är 4,5 mm i diameter.

LONDON STÅLGAVLAR OCH TOPPAR

tillverkas av 1,4 mm tjock stålplåt med en 30 mm bred gavelkant.

TEKNISK SPECIFIKATION

TRÄKOMponenter

DENSITET

Spånplatta har en densitet på 600-700 kg/m³
Lamellträ har en densitet på 602 kg/m³ (+/- 2 %)
MDF har en densitet på 700 kg/m³ (+/- 5-7 %)

TÄCKLACKERADE TRÄKOMponenter

tillverkas av MDF och täcklackeras med en syrahärdande lack. Standardkomponenter har en glans på 20-30, förutom hyllor för Expo, vilka har en glans på 60-70.

TÄCKLACKERADE GAVLARNa

är tillverkade av 19 mm MDF platta. Gavlarna är försedda med krokbeslag för enkel applicering på gavelstolpen.

TÄCKLACKERADE EXPONERINGSgAVLAR

är tillverkade av 22 mm MDF platta. Gavlarna är försedda med krokbeslag för enkel applicering på gavelstolpen.

LONDON TRÄGAVEL OCH TRÄTOPP – TÄCKLACKERAD

är tillverkade av 30 mm tjock MDF. De vertikala gavelkanterna är smyckade med en plan aluminiumprofil som pulverlackeras och fästs på gaveln med synliga euro skruvar som pulverlackeras i samma färg som aluminiumprofilen. London trägavel och trätopp monteras på gavelstolparna med hjälp av konsoler.

TÄCKLACKERADE RYGGAR

är tillverkade av 12 mm MDF.

TRÄHYLLPLAN OCH BOTTENTRÄHYLLPLAN EXPO – TÄCKLACKERADE

är tillverkade av 22 mm tjock MDF och täcklackerade med en speciell PU lack för att förstärka den rustika känslan.

FANÉRADE TRÄKOMponenter

är i huvudsak belagda med en genomskinlig UV-lack.

FANÉRADE GAVLAR

är tillverkade av 19 mm spånplatta och är belagda med 0,6 mm träfaner. Alla kanter är förstärkta med en 2 mm faner kantlist. Gavlarna är försedda med krokbeslag för enkel applicering på gavelstolpen.

FANÉRADE EXPONERINGSgAVLAR

är tillverkade av 22 mm MDF platta och är belagda med 0,6 mm träfaner. Alla kanter är förstärkta med en 2 mm faner kantlist. Gavlarna är försedda med krokbeslag för enkel applicering på gavelstolpen.

FANÉRADE RYGGAR

är tillverkade av 12 mm spånplatta och är belagda med 0,6 mm träfaner.

FANÉRADE HYLLPLAN

är tillverkade av 22 mm lamellträ och är belagda med 0,6 mm träfaner. Fram- och bakkanten är förstärkta med en 2 mm faner kantlist.

FANÉRADE TOPHYLLPLAN

är tillverkade av 22 mm spånskiva och är belagda med 0,6 mm träfaner. Fram- och bakkanten är förstärkta med en 2 mm faner kantlist.

FANÉRADE HÖRNHYLLPLAN

är tillverkade av 22 mm spånplatta och är belagda med 0,6 mm träfaner. De raka kanterna är förstärkta med en 2 mm faner kantlist och den rundade framkanten har ett 1 mm kantband av trä.

TEKNISK SPECIFIKATION

GLASKOMPONENTER

GLASKOMPONENTER

GLASGAVLAR

tillverkas av härdat frostat glas i 10 mm tjocklek med rak matt fasad kant.

MÅTT

60/30 CLASSIC

Nedanför finner ni viktiga måttangivelse, konfigurationer finner ni på sidan 26.

HÖJDER

Finns i 5 höjder; 92, 122, 152, 182 och 212 cm.
Höjdangivelsen är inklusive ställbar fot (max 2,5 cm).
Hyllplanen är justerbara i 2,5 cm intervaller.

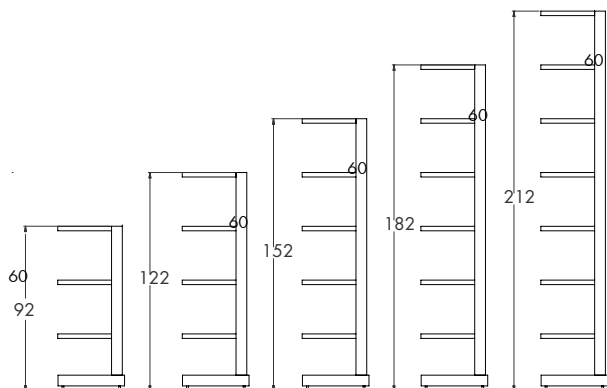

BREDDER

Finns som start- och fortsättningssektioner. En startsektion har två gavelstolpar och en fortsättningssektion en gavelstolpe.

78 cm visas som 75 cm i prislistan
93 cm visas som 90 cm i prislistan
103,5 cm visas som 100 cm i prislistan

Modulmått 75, 90 och 100 indikerar avståndet center till center på gavelstolparna.

* Den exakta bredden för modul 100 är 100,5

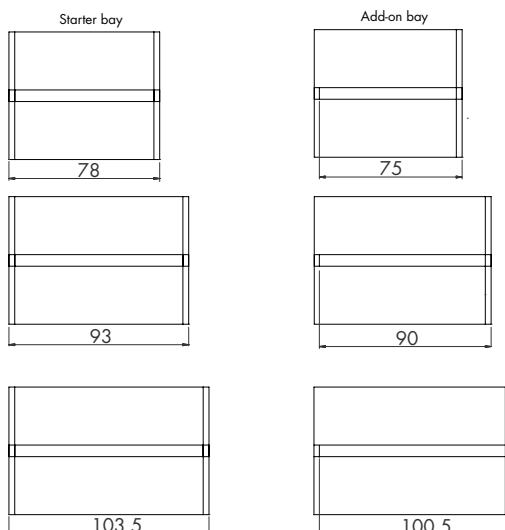

DJUP

Gavelstolparna kommer i 4 djup:
30 cm för 22,5 cm djupa hyllplan
32 cm för 25 cm djupa hyllplan
37 cm för 30 cm djupa hyllplan
47 cm för 40 cm djupa hyllplan

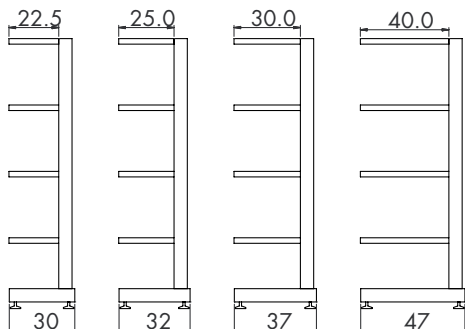

51 cm för 22,5 cm djupa hyllplan
56 cm för 25 cm djupa hyllplan
66 cm för 30 cm djupa hyllplan
86 cm för 40 cm djupa hyllplan

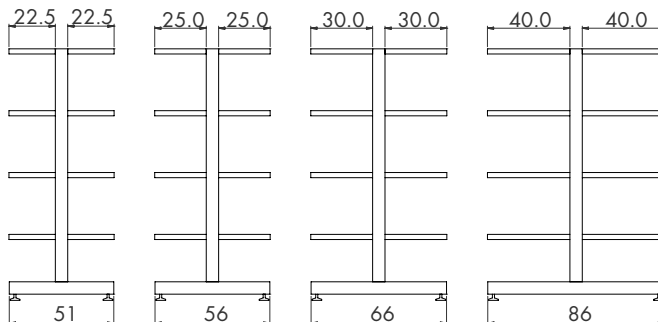

Nedanför finner ni viktiga måttangivelse, konfigurationer finner ni på sidan 50.

HÖJDER

Finns i 3 höjder;
199, 229 och 259 cm.
Höjdangivelsen är inklusive ställbar fot (max 2,5 cm).
Hyllplanen är justerbara i 2,5 cm intervaller.

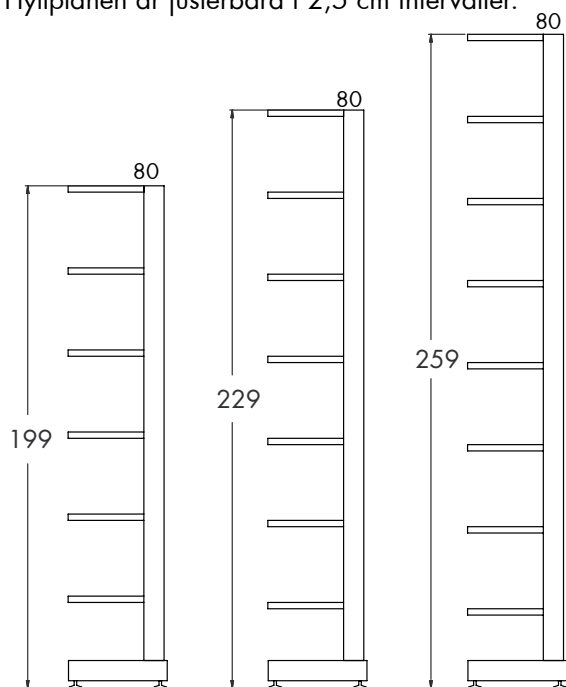

BREDDER

Finns som start- och fortsättningssektioner. En startsektion har två gavelstolpar och en fortsättningssektion en gavelstolpe

78 cm visas som 75 cm i prislistan
93 cm visas som 90 cm i prislistan
103,5 cm visas som 100 cm i prislistan

Modulmått 75, 90 och 100 indikerar avståndet center till center på gavelstolparna.

* Den exakta bredden för modul 100 är 100,5

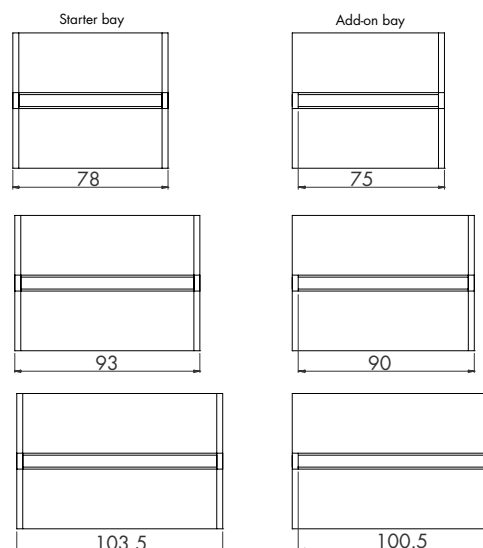

DJUP

Gavelstolparna kommer i 4 djup:
32 cm för 22,5 cm djupa hyllplan
34 cm för 25 cm djupa hyllplan
39 cm för 30 cm djupa hyllplan
49 cm för 40 cm djupa hyllplan

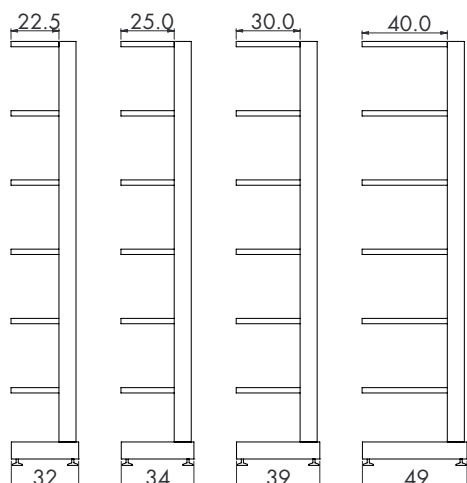

53 cm för 22,5 cm djupa hyllplan
58 cm för 25 cm djupa hyllplan
68 cm för 30 cm djupa hyllplan
88 cm för 40 cm djupa hyllplan

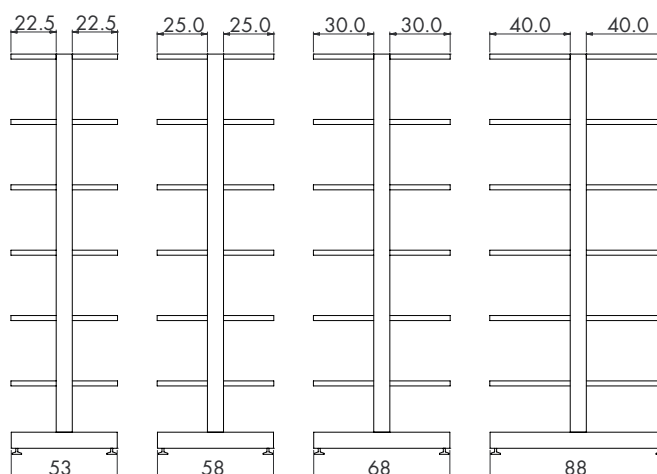

MÅTT

60/30 CLASSIC VÄGGHÄNGD

Nedanför finner ni viktiga måttangivelse, konfigurationer finner ni på sidan 54.

HÖJDER

Finns i 4 höjder;
112,5, 142,5, 172,5 och 202,5 cm.
Hyllplanen är justerbara i 2,5 cm intervaller.

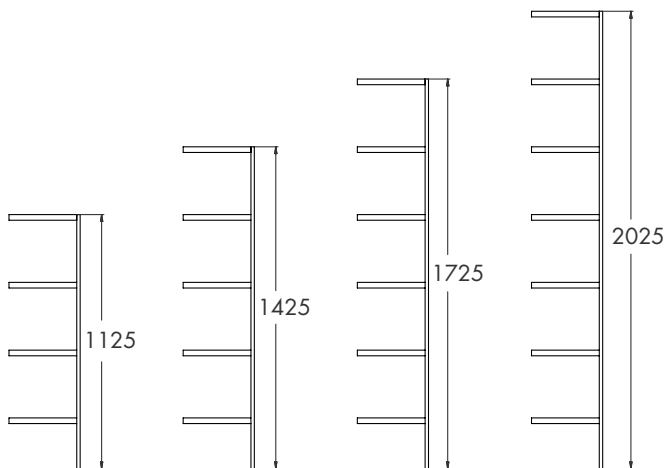

BREDDER

Finns som start- och fortsättningssektioner. En startsektion har två väggskenor och en fortsättningssektion en väggskena.

78 cm visas som 75 cm i prislistan
93 cm visas som 90 cm i prislistan
103,5 cm visas som 100 cm i prislistan

Modulmått 75, 90 och 100 indikerar avståndet center till center på gavelstolparna.

* Den exakta bredden för modul 100 är 100,5

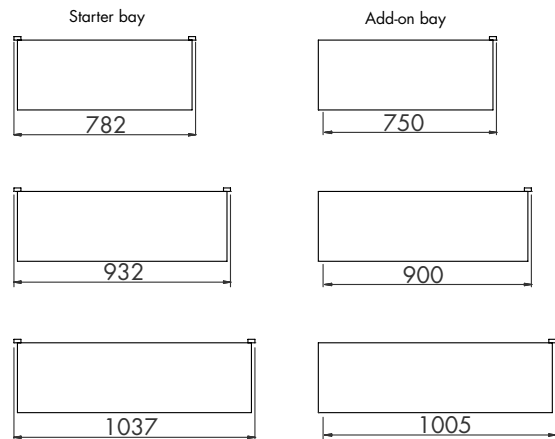

DJUP

Gavelstolparna kommer i 4 djup:
24 cm för 22,5 cm djupa hyllplan
26,5 cm för 25 cm djupa hyllplan
31,5 cm för 30 cm djupa hyllplan
41,5 cm för 40 cm djupa hyllplan

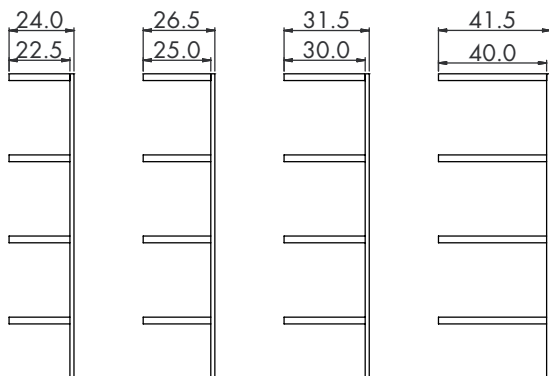

Nedanför finner ni viktiga måttangivelse, konfigurationer finner ni på sidan 58.

HÖJDER

60/30 Expo finns i 2 höjder; 122 och 152 cm. Höjdangivelsen är inklusive ställbar fot (max 2,5 cm). Hyllplanen är justerbara i 2,5 cm intervaller.

BREDDER

En sektion är 130 cm bred.
Två sektioner är 220 cm breda.
Tre sektioner är 310 cm breda.

DJUP

60/30 Expo finns med hylldjup 30 cm.

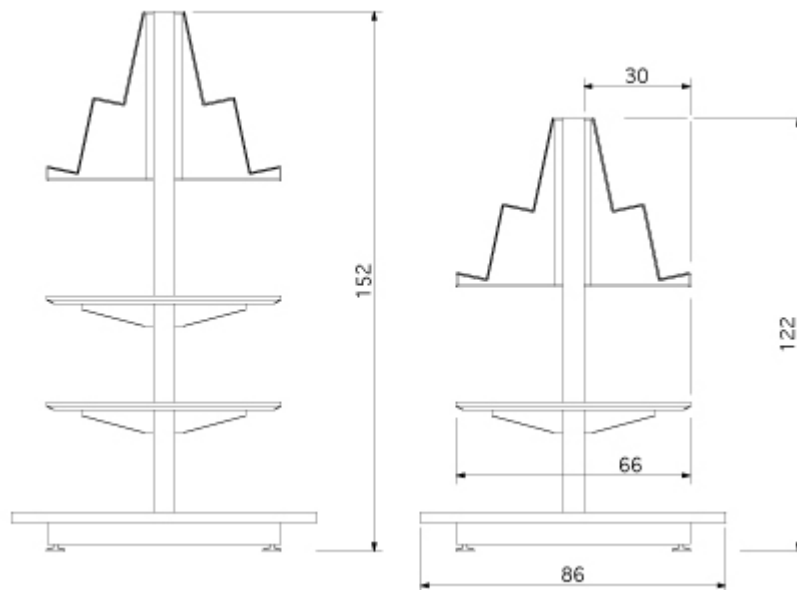

MÅTT

60/30 CLASSIC RUND

Nedanför finner ni viktiga måttangivelse, konfigurationer finner ni på sidan 164.

HÖJDER

Finns i 5 höjder;
92, 122, 152, 182 och 212 cm.
Totalhöjden är inkl. ställbar fot (max. 2,5 cm).
Hyllplanen är justerbara i 2,5 cm intervaller.

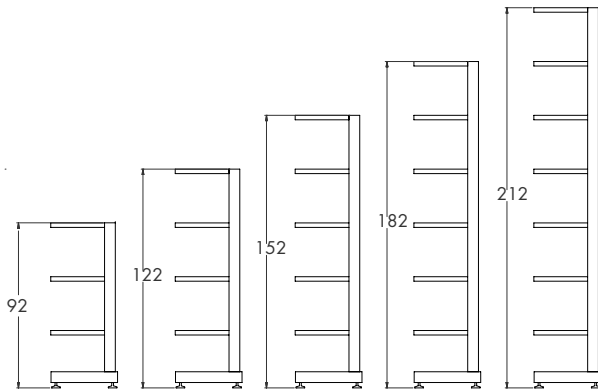

BREDDER

Finns som start- och fortsättningssektioner. En startsektion har två gavelstolpar och en fortsättningssektion en gavelstolpe.

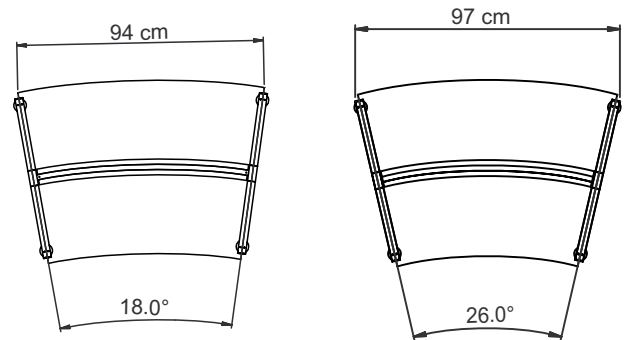

DJUP

Gavelstolparna kommer i ett djup:
66 cm för 2x30 cm djupa hyllplan

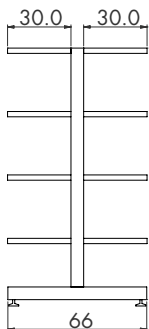

60/30 CLASSIC RUND 26°

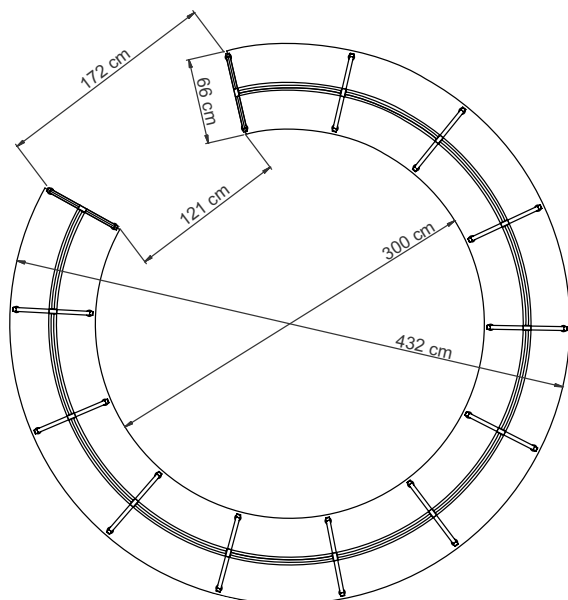

60/30 CLASSIC RUND 18°

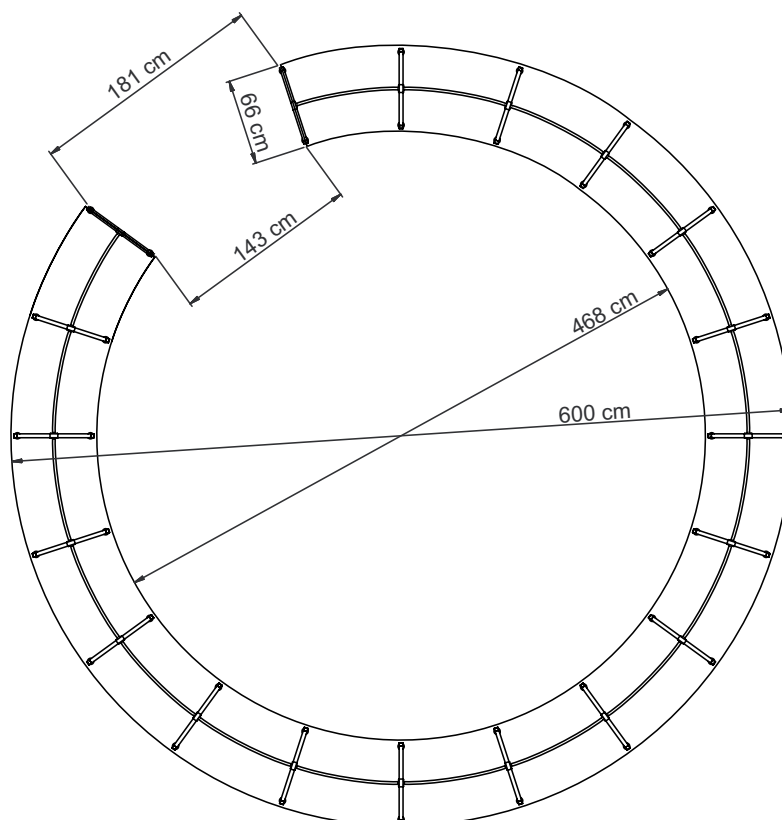

MÅTT

60/30 CLASSIC LONDON TOPP

LONDON TRÄTOPP OCH METALLTOPP FÖR RAK HYLLSYSTEM

Om du bygger ett hyllsystem med 1, 2 eller 3 hyllsektion, då kan du använda bara en fristående topp. Om du bygger ett hyllsystem med mer än 3 hyllsektioner, då kommer topparna vara en kombination av yttre och mellan toppa.

Fristående trätopp

Används alltid när det endast är 1 hyllsektion i rad, men kan även användas över 2 och 3 hyllsektioner. Den fristående toppen täcker ovankanten av yttergaveln på båda sidor om en hyllsektion.

Total width mm			
Module	750	900	1000
1 bay	816	966	1071
2 bays	1566	1866	2071
3 bays	2316	2766	3071

Fristående metalltopp

Används alltid när det endast är 1 hyllsektion i rad, men kan även användas över 2 hyllsektioner. Den fristående toppen ligger mellan de båda yttergavlarna.

Total width mm			
Module	750	900	1000
1 bay	755	905	1010
2 bays	1505	1805	2010
3 bays	-	-	-

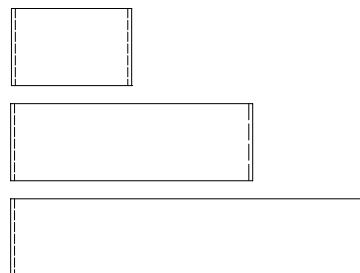

Ytter trätopp

Används över 1, 2 eller 3 hyllsektioner i kombination med antingen ytter- eller mellantopp. Yttertoppen täcker ovankanten av yttergaveln på ena sidan om en hyllsektion.

Total width mm			
Module	750	900	1000
1 bay	783	933	1038
2 bays	1533	1833	2038
3 bays	2283	2733	3038

Ytter metalopp

Används över 1 eller 2 hyllsektioner i kombination med antingen ytter- eller mellantopp. Yttertoppen ligger mellan yttergaveln på ena sidan och ytter/mellan topp på andra sidan om en hyllsektion.

Total width mm			
Module	750	900	1000
1 bay	753	903	1008
2 bays	1503	1803	2008
3 bays	-	-	-

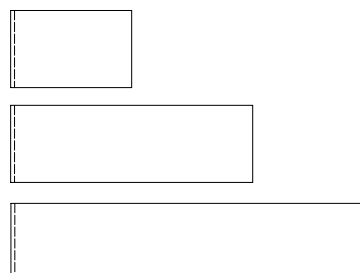

Mellan trätopp

Används över 1, 2 eller 3 hyllsektioner i kombination med antingen ytter- eller mellantopp. Mellantoppen används endast i kombination med ytter- eller mellantopp.

Total width mm			
Module	750	900	1000
1 bay	751	901	1006
2 bays	1501	1801	2006
3 bays	2251	2701	3006

Mellan metalopp

Används över 1 eller 2 hyllsektioner i kombination med antingen ytter- eller mellantopp. Mellantoppen ligger mellan och används endast i kombination med ytter- eller mellantopp.

Total width mm			
Module	750	900	1000
1 bay	750	900	1005
2 bays	1500	1800	2005
3 bays	-	-	-

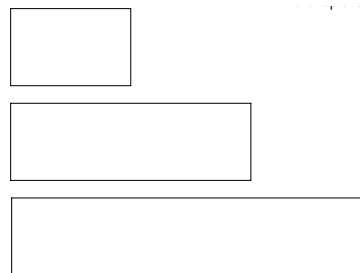

LONDON TRÄTOPP FÖR RUND HYLLSYSTEM

Om du bygger ett hyllsystem med mer än 3 hyllsektioner, då kommer topparna vara en kombination av yttre och mellan toppa. Använd en fristående eller en kombination av yttre och mellanliggande London-trätopp för ditt hyllsystem.

Fristående trätopp

Används alltid för 1 hyllsektion. Den fristående toppen täcker ovankanten av yttergaveln på båda sidor om en hyllsektion.

Dimensions mm				
Bay	26°x	26°y	18°x	18°y
1 bay	1040	724	1006	707

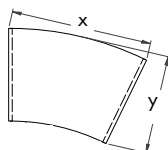
**Ytter trätopp**

Kan användas i kombination med antingen yttre eller mellanliggande trätopp. Yttertoppen täcker ovankanten av yttergaveln på ena sidan om en hyllsektion.

Dimensions mm				
Bay	26°x	26°y	18°x	18°y
1 bay	1008	724	974	707

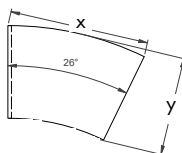
**Mellan trätopp**

Kan användas i kombination med antingen yttre eller mellanliggande trätopp. Mellantoppen används endast i kombination med ytter- eller mellantopp.

Dimensions mm				
Bay	26°x	26°y	18°x	18°y
1 bay	976	716	941	707

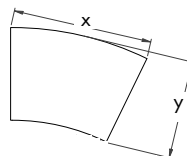

MÅTT

GAVELBOKHYLLOR FÖR DUBBELSIDIGT 60/30 CLASSIC HYLLSYSTEM

Nedanför finner ni viktiga måttangivelse, konfigurationer finner ni på sidan 150 och 186.

HÖJDER

Gavelbokhyllor finns i 5 höjder för dubbelsidiga hyllsystem med/utan London trätopp. Höjdangivelsen är inklusive justerbara fot. Hyllplanen är justerbara i 2,5 cm intervaller.

För dubbelsidiga hyllsystem

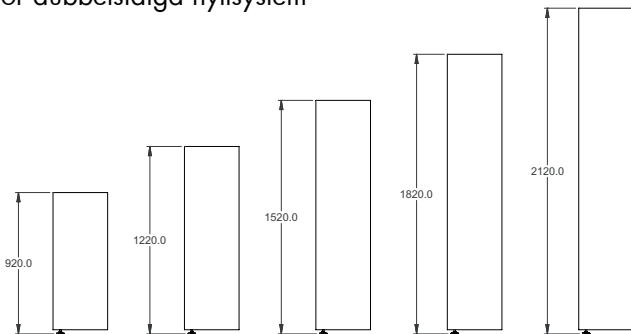

För dubbelsidiga hyllsystem med London överligganda trätopp.



BREDDER

Bredden på gavelbokhyllorna är avhängigt djupet på det dubbelsidiga hyllsystem de ska monteras på:
52,8 cm - för 22,5/22,5 cm djupa hyllplan
57,8 cm - för 25/25 cm djupa hyllplan
67,8 cm - för 30/30 cm djupa hyllplan
87,8 cm - för 40/40 cm djupa hyllplan

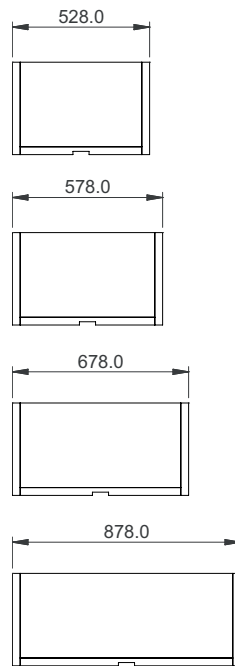

DJUP

Gavelbokhyllor finns i 2 djup:
30,5 cm - för 25 cm djupa hyllplan
35,5 cm - för 30 cm djupa hyllplan

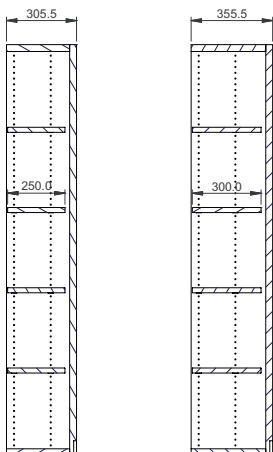



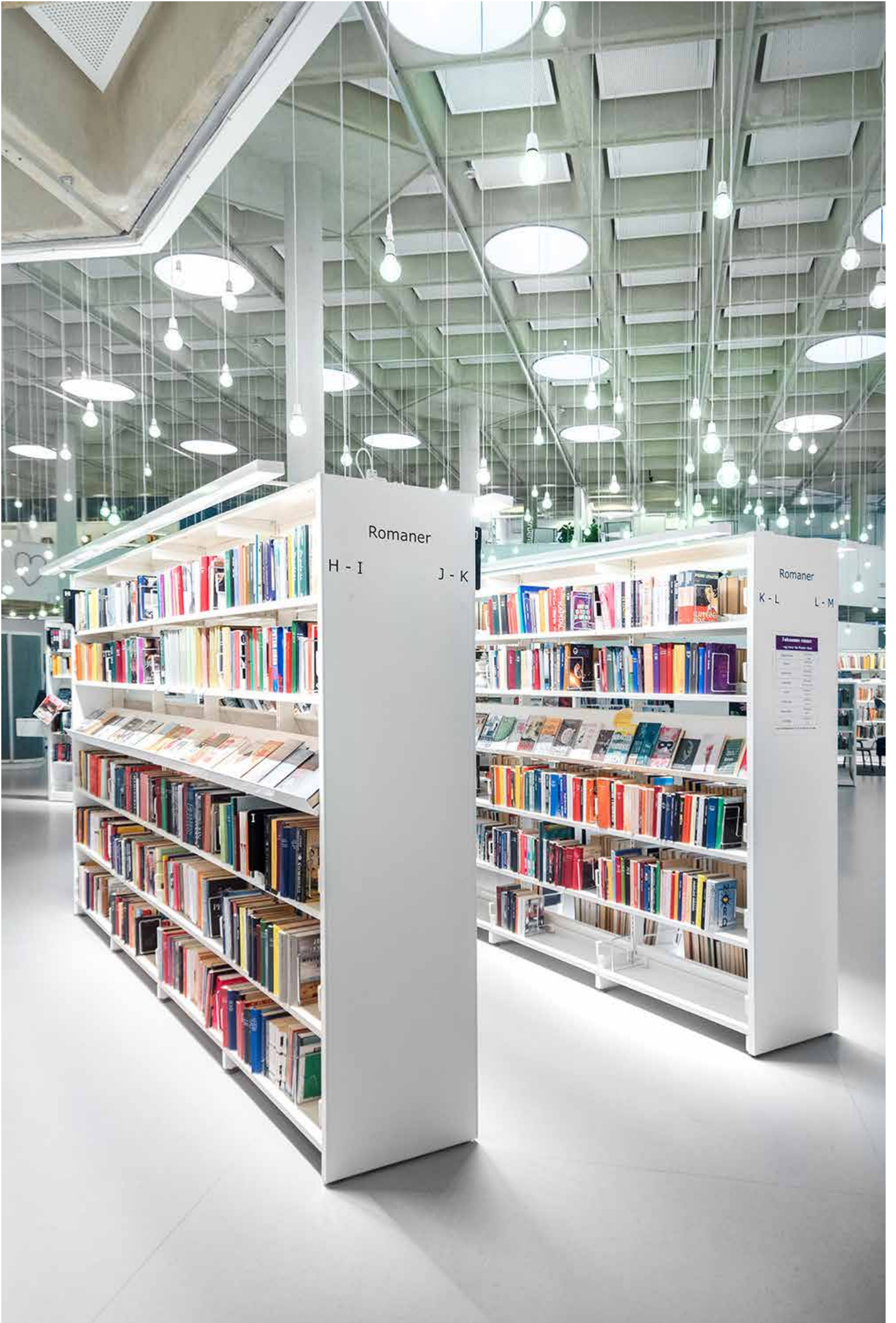

60/30 CLASSIC

På följande sidor återfinns kompletta hyllsektioner baserade på gavelstolpe 60/30 Classic.



60/30 CLASSIC

ENKELSIDIGA - UTAN HYLLPLAN

Konfigurationer med gavelstolpar, mellanstag, monteringsbeslag och väggfäste. Hitta hyllplan från sidan 66.

Höjd 92 cm

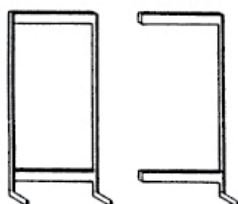

Modul cm	Hyllplansdjup cm	Startsektion Art. nr.	Pris SEK	Fortsättningssektion Art. nr.	Pris SEK
75	22.5	BB301007171000	3.540	BB301017171000	2.339
75	25	BB301007271000	3.650	BB301017271000	2.394
75	30	BB301007371000	3.680	BB301017371000	2.409
75	40	BB301007471000	3.752	BB301017471000	2.445
90	22.5	BB301007191000	3.640	BB301017191000	2.439
90	25	BB301007291000	3.750	BB301017291000	2.494
90	30	BB301007391000	3.780	BB301017391000	2.509
90	40	BB301007491000	3.852	BB301017491000	2.545
100	22.5	BB301007111000	3.748	BB301017111000	2.547
100	25	BB301007211000	3.858	BB301017211000	2.602
100	30	BB301007311000	3.888	BB301017311000	2.617
100	40	BB301007411000	3.960	BB301017411000	2.653

Höjd 122 cm

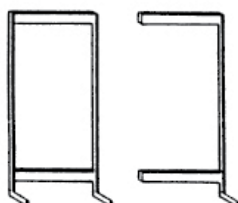

Modul cm	Hyllplansdjup cm	Startsektion Art. nr.	Pris SEK	Fortsättningssektion Art. nr.	Pris SEK
75	22.5	BB301002171000	3.808	BB301012171000	2.473
75	25	BB301002271000	3.920	BB301012271000	2.529
75	30	BB301002371000	3.958	BB301012371000	2.548
75	40	BB301002471000	4.036	BB301012471000	2.587
90	22.5	BB301002191000	3.908	BB301012191000	2.573
90	25	BB301002291000	4.020	BB301012291000	2.629
90	30	BB301002391000	4.058	BB301012391000	2.648
90	40	BB301002491000	4.136	BB301012491000	2.687
100	22.5	BB301002111000	4.016	BB301012111000	2.681
100	25	BB301002211000	4.128	BB301012211000	2.737
100	30	BB301002311000	4.166	BB301012311000	2.756
100	40	BB301002411000	4.244	BB301012411000	2.795

Höjd 152 cm

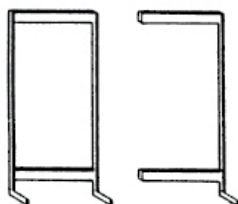

Modul cm	Hyllplansdjup cm	Startsektion Art. nr.	Pris SEK	Fortsättningssektion Art. nr.	Pris SEK
75	22.5	BB301005171000	4.094	BB301015171000	2.616
75	25	BB301005271000	4.156	BB301015271000	2.647
75	30	BB301005371000	4.200	BB301015371000	2.669
75	40	BB301005471000	4.258	BB301015471000	2.698
90	22.5	BB301005191000	4.194	BB301015191000	2.716
90	25	BB301005291000	4.256	BB301015291000	2.747
90	30	BB301005391000	4.300	BB301015391000	2.769
90	40	BB301005491000	4.358	BB301015491000	2.798
100	22.5	BB301005111000	4.302	BB301015111000	2.824
100	25	BB301005211000	4.364	BB301015211000	2.855
100	30	BB301005311000	4.408	BB301015311000	2.877
100	40	BB301005411000	4.466	BB301015411000	2.906

60/30 CLASSIC

ENKELSIDIGA - UTAN HYLLPLAN

Konfigurationer med gavelstolpar, mellanstag, monteringsbeslag och väggfäste. Hitta hyllplan från sidan 66.

Höjd 182 cm

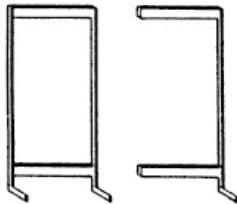

Modul cm	Hyllplans- djup cm	Startsektion Art. nr.	Pris SEK	Fortsättningssektion Art. nr.	Pris SEK
75	22.5	BB301008171000	4.358	BB301018171000	2.748
75	25	BB301008271000	4.400	BB301018271000	2.769
75	30	BB301008371000	4.446	BB301018371000	2.792
75	40	BB301008471000	4.536	BB301018471000	2.837
90	22.5	BB301008191000	4.458	BB301018191000	2.848
90	25	BB301008291000	4.500	BB301018291000	2.869
90	30	BB301008391000	4.546	BB301018391000	2.892
90	40	BB301008491000	4.636	BB301018491000	2.937
100	22.5	BB301008111000	4.566	BB301018111000	2.956
100	25	BB301008211000	4.608	BB301018211000	2.977
100	30	BB301008311000	4.654	BB301018311000	3.000
100	40	BB301008411000	4.744	BB301018411000	3.045

Höjd 212 cm

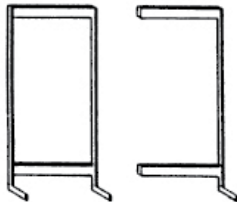

Modul cm	Hyllplans- djup cm	Startsektion Art. nr.	Pris SEK	Fortsättningssektion Art. nr.	Pris SEK
75	22.5	BB301001171000	4.632	BB301011171000	2.885
75	25	BB301001271000	4.688	BB301011271000	2.913
75	30	BB301001371000	4.736	BB301011371000	2.937
75	40	BB301001471000	4.806	BB301011471000	2.972
90	22.5	BB301001191000	4.732	BB301011191000	2.985
90	25	BB301001291000	4.788	BB301011291000	3.013
90	30	BB301001391000	4.836	BB301011391000	3.037
90	40	BB301001491000	4.906	BB301011491000	3.072
100	22.5	BB301001111000	4.840	BB301011111000	3.093
100	25	BB301001211000	4.896	BB301011211000	3.121
100	30	BB301001311000	4.944	BB301011311000	3.145
100	40	BB301001411000	5.014	BB301011411000	3.180

60/30 CLASSIC

DUBBELSIDIGA - UTAN HYLLPLAN

Konfigurationer med gavelstolpar, mellanstag och monteringsbeslag. Hitta hyllplan från sidan 66.

Höjd 92 cm

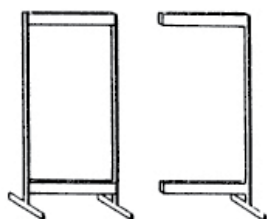

Modul cm	Hyllplansdjup cm	Startsektion Art. nr.	Pris SEK	Fortsättningssektion Art. nr.	Pris SEK
75	22.5	BB301007172000	3.760	BB301017172000	2.449
75	25	BB301007272000	3.828	BB301017272000	2.483
75	30	BB301007372000	3.934	BB301017372000	2.536
75	40	BB301007472000	4.044	BB301017472000	2.591
90	22.5	BB301007192000	3.860	BB301017192000	2.549
90	25	BB301007292000	3.928	BB301017292000	2.583
90	30	BB301007392000	4.034	BB301017392000	2.636
90	40	BB301007492000	4.144	BB301017492000	2.691
100	22.5	BB301007112000	3.968	BB301017112000	2.657
100	25	BB301007212000	4.036	BB301017212000	2.691
100	30	BB301007312000	4.142	BB301017312000	2.744
100	40	BB301007412000	4.252	BB301017412000	2.799

Höjd 122 cm

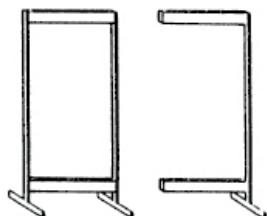

Modul cm	Hyllplansdjup cm	Startsektion Art. nr.	Pris SEK	Fortsättningssektion Art. nr.	Pris SEK
75	22.5	BB301002172000	4.054	BB301012172000	2.596
75	25	BB301002272000	4.134	BB301012272000	2.636
75	30	BB301002372000	4.252	BB301012372000	2.695
75	40	BB301002472000	4.358	BB301012472000	2.748
90	22.5	BB301002192000	4.154	BB301012192000	2.696
90	25	BB301002292000	4.234	BB301012292000	2.736
90	30	BB301002392000	4.352	BB301012392000	2.795
90	40	BB301002492000	4.458	BB301012492000	2.848
100	22.5	BB301002112000	4.262	BB301012112000	2.804
100	25	BB301002212000	4.342	BB301012212000	2.844
100	30	BB301002312000	4.460	BB301012312000	2.903
100	40	BB301002412000	4.566	BB301012412000	2.956

Höjd 152 cm

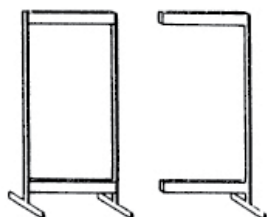

Modul cm	Hyllplansdjup cm	Startsektion Art. nr.	Pris SEK	Fortsättningssektion Art. nr.	Pris SEK
75	22.5	BB301005172000	4.398	BB301015172000	2.768
75	25	BB301005272000	4.470	BB301015272000	2.804
75	30	BB301005372000	4.544	BB301015372000	2.841
75	40	BB301005472000	4.728	BB301015472000	2.933
90	22.5	BB301005192000	4.498	BB301015192000	2.868
90	25	BB301005292000	4.570	BB301015292000	2.904
90	30	BB301005392000	4.644	BB301015392000	2.941
90	40	BB301005492000	4.828	BB301015492000	3.033
100	22.5	BB301005112000	4.606	BB301015112000	2.976
100	25	BB301005212000	4.678	BB301015212000	3.012
100	30	BB301005312000	4.752	BB301015312000	3.049
100	40	BB301005412000	4.936	BB301015412000	3.141

60/30 CLASSIC

DUBBELSIDIGA - UTAN HYLLPLAN

Konfigurationer med gavelstolpar, mellanstag och monteringsbeslag. Hitta hyllplan från sidan 66.

Höjd 182 cm

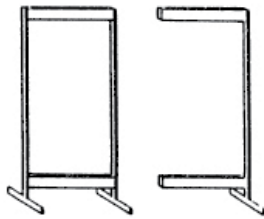

Modul cm	Hyllplans djup cm	Startsektion Art. nr.	Pris SEK	Fortsättningssektion Art. nr.	Pris SEK
75	22.5	BB301008172000	4.544	BB301018172000	2.841
75	25	BB301008272000	4.696	BB301018272000	2.917
75	30	BB301008372000	4.796	BB301018372000	2.967
75	40	BB301008472000	4.972	BB301018472000	3.055
90	22.5	BB301008192000	4.644	BB301018192000	2.941
90	25	BB301008292000	4.796	BB301018292000	3.017
90	30	BB301008392000	4.896	BB301018392000	3.067
90	40	BB301008492000	5.072	BB301018492000	3.155
100	22.5	BB301008112000	4.752	BB301018112000	3.049
100	25	BB301008212000	4.904	BB301018212000	3.125
100	30	BB301008312000	5.004	BB301018312000	3.175
100	40	BB301008412000	5.180	BB301018412000	3.263

Höjd 212 cm

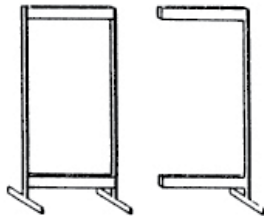

Modul cm	Hyllplans- djup cm	Startsektion Art. nr.	Pris SEK	Fortsättningssektion Art. nr.	Pris SEK
75	22.5	BB301001172000	4.936	BB301011172000	3.037
75	25	BB301001272000	4.990	BB301011272000	3.064
75	30	BB301001372000	5.026	BB301011372000	3.082
75	40	BB301001472000	5.200	BB301011472000	3.169
90	22.5	BB301001192000	5.036	BB301011192000	3.137
90	25	BB301001292000	5.090	BB301011292000	3.164
90	30	BB301001392000	5.126	BB301011392000	3.182
90	40	BB301001492000	5.300	BB301011492000	3.269
100	22.5	BB301001112000	5.144	BB301011112000	3.245
100	25	BB301001212000	5.198	BB301011212000	3.272
100	30	BB301001312000	5.234	BB301011312000	3.290
100	40	BB301001412000	5.408	BB301011412000	3.377

60/30 CLASSIC

ENKELSIDIGA - UTAN TOPHYLLPLAN

Kompleta förpackningar med gavelstolpar, hyllplan, mellanstag, beslag och väggfäste. Metallhyllplanen har bakkantslist i metall medan topphyllplanet är utan bakkantslist. Antalet hyllplan är beräknat efter optimal placering av skönlitteratur. En startsektion levereras med en vänster och en höger konsol per hyllplan. En fortsättningssektion levereras med en mellankonsol per hyllplan, vilket gör att hyllplanen placeras i samma höjd som i startsektionen.

Höjd 92 cm (2 hyllplan)

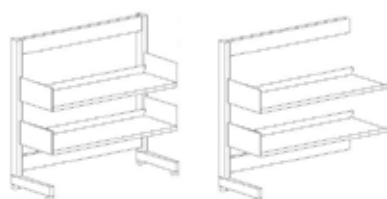

Modul cm	Hyllplansdjup cm	Startsektion Art. nr.	Pris SEK	Fortsättningssektion Art. nr.	Pris SEK
75	22.5	BB301007171120	4.948	BB301017171120	3.531
75	25	BB301007271120	5.188	BB301017271120	3.664
75	30	BB301007371120	5.300	BB301017371120	3.763
75	40	BB301007471120	5.708	BB301017471120	4.083
90	22.5	BB301007191120	5.148	BB301017191120	3.731
90	25	BB301007291120	5.348	BB301017291120	3.824
90	30	BB301007391120	5.490	BB301017391120	3.953
90	40	BB301007491120	6.028	BB301017491120	4.403
100	22.5	BB301007111120	5.356	BB301017111120	3.939
100	25	BB301007211120	5.588	BB301017211120	4.064
100	30	BB301007311120	5.712	BB301017311120	4.175
100	40	BB301007411120	6.192	BB301017411120	4.567

Höjd 122 cm (3 hyllplan)

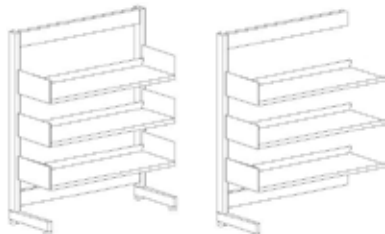

Modul cm	Hyllplansdjup cm	Startsektion Art. nr.	Pris SEK	Fortsättningssektion Art. nr.	Pris SEK
75	22.5	BB301002171130	5.920	BB301012171130	4.261
75	25	BB301002271130	6.227	BB301012271130	4.434
75	30	BB301002371130	6.388	BB301012371130	4.579
75	40	BB301002471130	6.970	BB301012471130	5.044
90	22.5	BB301002191130	6.170	BB301012191130	4.511
90	25	BB301002291130	6.417	BB301012291130	4.624
90	30	BB301002391130	6.623	BB301012391130	4.814
90	40	BB301002491130	7.400	BB301012491130	5.474
100	22.5	BB301002111130	6.428	BB301012111130	4.769
100	25	BB301002211130	6.723	BB301012211130	4.930
100	30	BB301002311130	6.902	BB301012311130	5.093
100	40	BB301002411130	7.592	BB301012411130	5.666

Höjd 152 cm (4 hyllplan)

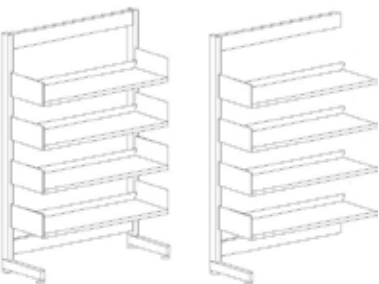

Modul cm	Hyllplansdjup cm	Startsektion Art. nr.	Pris SEK	Fortsättningssektion Art. nr.	Pris SEK
75	22.5	BB301005171140	6.910	BB301015171140	5.000
75	25	BB301005271140	7.232	BB301015271140	5.187
75	30	BB301005371140	7.440	BB301015371140	5.377
75	40	BB301005471140	8.170	BB301015471140	5.974
90	22.5	BB301005191140	7.210	BB301015191140	5.300
90	25	BB301005291140	7.452	BB301015291140	5.407
90	30	BB301005391140	7.720	BB301015391140	5.657
90	40	BB301005491140	8.710	BB301015491140	6.514
100	22.5	BB301005111140	7.518	BB301015111140	5.608
100	25	BB301005211140	7.824	BB301015211140	5.779
100	30	BB301005311140	8.056	BB301015311140	5.993
100	40	BB301005411140	8.930	BB301015411140	6.734

60/30 CLASSIC

ENKELSIDIGA - UTAN TOPHYLLPLAN

Kompleta förpackningar med gavelstolpar, hyllplan, mellanstag, beslag och väggfäste. Metallhyllplanen har bakkantslist i metall medan topphyllplanet är utan bakkantslist. Antalet hyllplan är beräknat efter optimal placering av skönlitteratur. En startsektion levereras med en vänster och en höger konsol per hyllplan. En fortsättningssektion levereras med en mellankonsol per hyllplan, vilket gör att hyllplanen placeras i samma höjd som i startsektionen.

Höjd 182 cm (5 hyllplan)

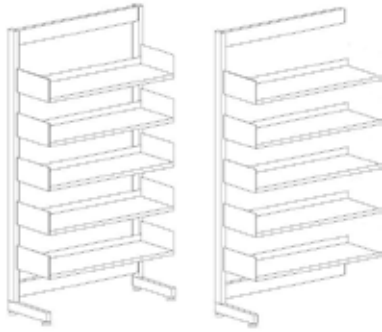

Modul cm	Hyllplansdjup cm	Startsektion Art. nr.	Pris SEK	Fortsättningssektion Art. nr.	Pris SEK
75	22.5	BB301008171150	7.878	BB301018171150	5.728
75	25	BB301008271150	8.245	BB301018271150	5.944
75	30	BB301008371150	8.496	BB301018371150	6.177
75	40	BB301008471150	9.426	BB301018471150	6.932
90	22.5	BB301008191150	8.228	BB301018191150	6.078
90	25	BB301008291150	8.495	BB301018291150	6.194
90	30	BB301008391150	8.821	BB301018391150	6.502
90	40	BB301008491150	10.076	BB301018491150	7.582
100	22.5	BB301008111150	8.586	BB301018111150	6.436
100	25	BB301008211150	8.933	BB301018211150	6.632
100	30	BB301008311150	9.214	BB301018311150	6.895
100	40	BB301008411150	10.324	BB301018411150	7.830

Höjd 212 cm (6 hyllplan)

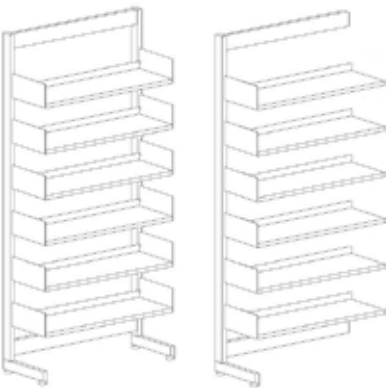

Modul cm	Hyllplansdjup cm	Startsektion Art. nr.	Pris SEK	Fortsättningssektion Art. nr.	Pris SEK
75	22.5	BB301001171160	8.856	BB301011171160	6.461
75	25	BB301001271160	9.302	BB301011271160	6.723
75	30	BB301001371160	9.596	BB301011371160	6.999
75	40	BB301001471160	10.674	BB301011471160	7.886
90	22.5	BB301001191160	9.256	BB301011191160	6.861
90	25	BB301001291160	9.582	BB301011291160	7.003
90	30	BB301001391160	9.966	BB301011391160	7.369
90	40	BB301001491160	11.434	BB301011491160	8.646
100	22.5	BB301001111160	9.664	BB301011111160	7.269
100	25	BB301001211160	10.086	BB301011211160	7.507
100	30	BB301001311160	10.416	BB301011311160	7.819
100	40	BB301001411160	11.710	BB301011411160	8.922

60/30 CLASSIC

DUBBELSIDIGA - MED HYLLPLAN - UTAN TOPHYLLPLAN

Kompleta förpackningar med gavelstolpar, hyllplan, mellanstag och beslag. Metallhyllplanen har bakkantslist i metall medan topphyllplanet är utan bakkantslist. Antalet hyllplan är beräknat efter optimal placering av skönlitteratur. En startsektion levereras med en vänster och en höger konsol per hyllplan. En fortsättningssektion levereras med en mel-lankonsol per hyllplan, vilket gör att hyllplanen placeras i samma höjd som i startsektionen.

Höjd 92 cm (2 hyllplan på vardera sida)

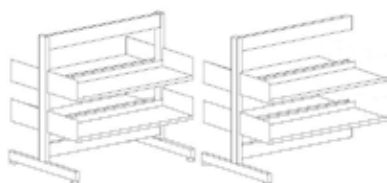

Modul cm	Hyllplans- djup cm	Startsektion Art. nr.	Pris SEK	Fortsättningssektion Art. nr.	Pris SEK
75	22.5	BB301007172120	6.576	BB301017172120	4.833
75	25	BB301007272120	6.904	BB301017272120	5.023
75	30	BB301007372120	7.174	BB301017372120	5.244
75	40	BB301007472120	7.956	BB301017472120	5.867
90	22.5	BB301007192120	6.876	BB301017192120	5.133
90	25	BB301007292120	7.124	BB301017292120	5.243
90	30	BB301007392120	7.454	BB301017392120	5.524
90	40	BB301007492120	8.496	BB301017492120	6.407
100	22.5	BB301007112120	7.184	BB301017112120	5.441
100	25	BB301007212120	7.496	BB301017212120	5.615
100	30	BB301007312120	7.790	BB301017312120	5.860
100	40	BB301007412120	8.716	BB301017412120	6.627

Höjd 122 cm (3 hyllplan på vardera sida)

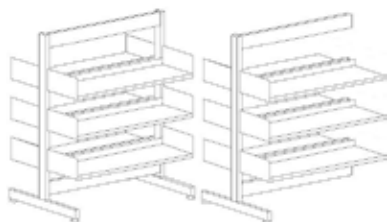

Modul cm	Hyllplans- djup cm	Startsektion Art. nr.	Pris SEK	Fortsättningssektion Art. nr.	Pris SEK
75	22.5	BB301002172130	8.278	BB301012172130	6.172
75	25	BB301002272130	8.748	BB301012272130	6.446
75	30	BB301002372130	9.112	BB301012372130	6.757
75	40	BB301002472130	10.226	BB301012472130	7.662
90	22.5	BB301002192130	8.678	BB301012192130	6.572
90	25	BB301002292130	9.028	BB301012292130	6.726
90	30	BB301002392130	9.482	BB301012392130	7.127
90	40	BB301002492130	10.986	BB301012492130	8.422
100	22.5	BB301002112130	9.086	BB301012112130	6.980
100	25	BB301002212130	9.532	BB301012212130	7.230
100	30	BB301002312130	9.932	BB301012312130	7.577
100	40	BB301002412130	11.262	BB301012412130	8.698

Höjd 152 cm (4 hyllplan på vardera sida)

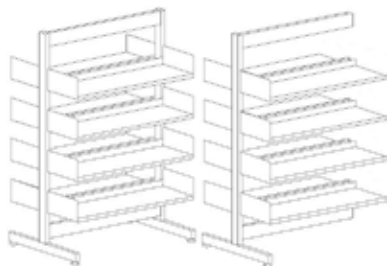

Modul cm	Hyllplans- djup cm	Startsektion Art. nr.	Pris SEK	Fortsättningssektion Art. nr.	Pris SEK
75	22.5	BB301005172140	10.030	BB301015172140	7.536
75	25	BB301005272140	10.622	BB301015272140	7.884
75	30	BB301005372140	11.024	BB301015372140	8.257
75	40	BB301005472140	12.552	BB301015472140	9.485
90	22.5	BB301005192140	10.530	BB301015192140	8.036
90	25	BB301005292140	10.962	BB301015292140	8.224
90	30	BB301005392140	11.484	BB301015392140	8.717
90	40	BB301005492140	13.532	BB301015492140	10.465
100	22.5	BB301005112140	11.038	BB301015112140	8.544
100	25	BB301005212140	11.598	BB301015212140	8.860
100	30	BB301005312140	12.048	BB301015312140	9.281
100	40	BB301005412140	13.864	BB301015412140	10.797

60/30 CLASSIC

DUBBELSIDIGA - MED HYLLPLAN - UTAN TOPHYLLPLAN

Kompleta förpackningar med gavelstolpar, hyllplan, mellanstag och beslag. Metallhyllplanen har bakkantslist i metall medan topphyllplanet är utan bakkantslist. Antalet hyllplan är beräknat efter optimal placering av skönlitteratur. En startsektion levereras med en vänster och en höger konsol per hyllplan. En fortsättningssektion levereras med en mel-lankonsol per hyllplan, vilket gör att hyllplanen placeras i samma höjd som i startsektionen.

Höjd 182 cm (5 hyllplan på vardera sida)

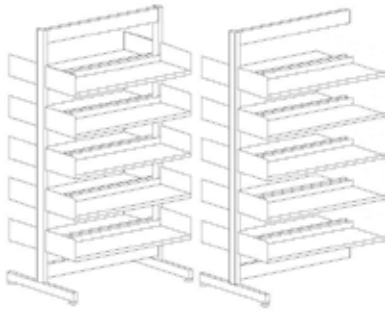

Modul cm	Hyllplans djup cm	Startsektion Art. nr.	Pris SEK	Fortsättningssektion Art. nr.	Pris SEK
75	22.5	BB301008172150	11.584	BB301018172150	8.801
75	25	BB301008272150	12.386	BB301018272150	9.267
75	30	BB301008372150	12.896	BB301018372150	9.737
75	40	BB301008472150	14.752	BB301018472150	11.245
90	22.5	BB301008192150	12.184	BB301018192150	9.401
90	25	BB301008292150	12.786	BB301018292150	9.667
90	30	BB301008392150	13.446	BB301018392150	10.287
90	40	BB301008492150	15.952	BB301018492150	12.445
100	22.5	BB301008112150	12.792	BB301018112150	10.009
100	25	BB301008212150	13.554	BB301018212150	10.435
100	30	BB301008312150	14.124	BB301018312150	10.965
100	40	BB301008412150	16.340	BB301018412150	12.833

Höjd 212 cm (6 hyllplan på vardera sida)

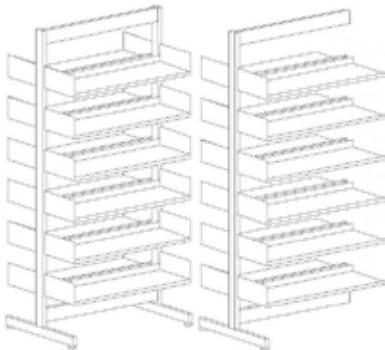

Modul cm	Hyllplans- djup cm	Startsektion Art. nr.	Pris SEK	Fortsättningssektion Art. nr.	Pris SEK
75	22.5	BB301001172160	13.384	BB301011172160	10.189
75	25	BB301001272160	14.218	BB301011272160	10.684
75	30	BB301001372160	14.746	BB301011372160	11.206
75	40	BB301001472160	16.936	BB301011472160	12.997
90	22.5	BB301001192160	14.084	BB301011192160	10.889
90	25	BB301001292160	14.678	BB301011292160	11.144
90	30	BB301001392160	15.386	BB301011392160	11.846
90	40	BB301001492160	18.356	BB301011492160	14.417
100	22.5	BB301001112160	14.792	BB301011112160	11.597
100	25	BB301001212160	15.578	BB301011212160	12.044
100	30	BB301001312160	16.178	BB301011312160	12.638
100	40	BB301001412160	18.800	BB301011412160	14.861

60/30 CLASSIC

ENKELSIDIGA - MED HYLLPLAN OCH TOPPHYLLPLAN

Kompleta förpackningar med gavelstolpar, hyllplan, mellanstag, beslag och väggfäste. Metallhyllplanen har bakkantslist i metall medan topphyllplanet är utan bakkantslist. Antalet hyllplan är beräknat efter optimal placering av skönlitteratur. En startsektion levereras med en vänster och en höger konsol per hyllplan. En fortsättningssektion levereras med en mellankonsol per hyllplan, vilket gör att hyllplanen placeras i samma höjd som i startsektionen.

Höjd 92 cm (2 hyllplan + topphyllplan)

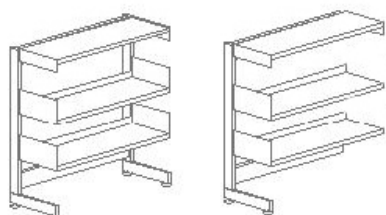

Modul cm	Hyllplansdjup cm	Startsektion Art. nr.	Pris SEK	Fortsättningssektion Art. nr.	Pris SEK
75	22.5	BB301007171121	5.722	BB301017171121	4.172
75	25	BB301007271121	5.975	BB301017271121	4.317
75	30	BB301007371121	6.167	BB301017371121	4.497
75	40	BB301007471121	6.692	BB301017471121	4.921
90	22.5	BB301007191121	5.940	BB301017191121	4.390
90	25	BB301007291121	6.194	BB301017291121	4.536
90	30	BB301007391121	6.386	BB301017391121	4.716
90	40	BB301007491121	7.104	BB301017491121	5.333
100	22.5	BB301007111121	6.230	BB301017111121	4.680
100	25	BB301007211121	6.502	BB301017211121	4.844
100	30	BB301007311121	6.665	BB301017311121	4.995
100	40	BB301007411121	7.309	BB301017411121	5.538

Höjd 122 cm (3 hyllplan + topphyllplan)

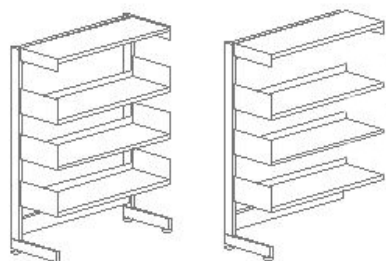

Modul cm	Hyllplansdjup cm	Startsektion Art. nr.	Pris SEK	Fortsättningssektion Art. nr.	Pris SEK
75	22.5	BB301002171131	6.694	BB301012171131	4.902
75	25	BB301002271131	7.014	BB301012271131	5.087
75	30	BB301002371131	7.255	BB301012371131	5.313
75	40	BB301002471131	7.954	BB301012471131	5.882
90	22.5	BB301002191131	6.962	BB301012191131	5.170
90	25	BB301002291131	7.263	BB301012291131	5.336
90	30	BB301002391131	7.519	BB301012391131	5.577
90	40	BB301002491131	8.476	BB301012491131	6.404
100	22.5	BB301002111131	7.302	BB301012111131	5.510
100	25	BB301002211131	7.637	BB301012211131	5.710
100	30	BB301002311131	7.855	BB301012311131	5.913
100	40	BB301002411131	8.709	BB301012411131	6.637

Höjd 152 cm (4 hyllplan + topphyllplan)

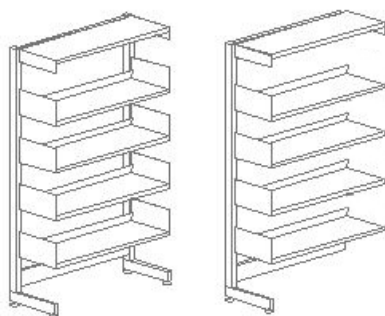

Modul cm	Hyllplansdjup cm	Startsektion Art. nr.	Pris SEK	Fortsättningssektion Art. nr.	Pris SEK
75	22.5	BB301005171141	7.684	BB301015171141	5.641
75	25	BB301005271141	8.019	BB301015271141	5.840
75	30	BB301005371141	8.307	BB301015371141	6.111
75	40	BB301005471141	9.154	BB301015471141	6.812
90	22.5	BB301005191141	8.002	BB301015191141	5.959
90	25	BB301005291141	8.298	BB301015291141	6.119
90	30	BB301005391141	8.616	BB301015391141	6.420
90	40	BB301005491141	9.786	BB301015491141	7.444
100	22.5	BB301005111141	8.392	BB301015111141	6.349
100	25	BB301005211141	8.738	BB301015211141	6.559
100	30	BB301005311141	9.009	BB301015311141	6.813
100	40	BB301005411141	10.047	BB301015411141	7.705

60/30 CLASSIC

ENKELSIDIGA - MED HYLLPLAN OCH TOPPHYLLPLAN

Kompleta förpackningar med gavelstolpar, hyllplan, mellanstag, beslag och väggfäste. Metallhyllplanen har bakkantslist i metall medan topphyllplanet är utan bakkantslist. Antalet hyllplan är beräknat efter optimal placering av skönlitteratur. En startsektion levereras med en vänster och en höger konsol per hyllplan. En fortsättningssektion levereras med en mellankonsol per hyllplan, vilket gör att hyllplanen placeras i samma höjd som i startsektionen.

Höjd 182 cm (5 hyllplan + topphyllplan)

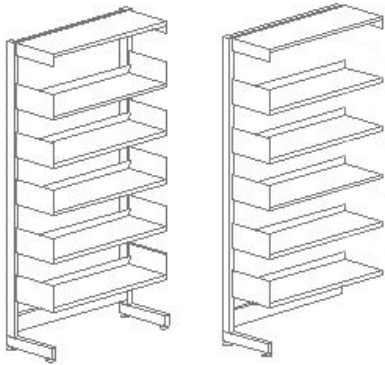

Modul cm	Hyllplans- djup cm	Startsektion Art. nr.	Pris SEK	Fortsättningssektion Art. nr.	Pris SEK
75	22.5	BB301008171151	8.652	BB301018171151	6.369
75	25	BB301008271151	9.032	BB301018271151	6.597
75	30	BB301008371151	9.363	BB301018371151	6.911
75	40	BB301008371151	9.363	BB301018471151	7.770
90	22.5	BB301008191151	9.020	BB301018191151	6.737
90	25	BB301008291151	9.341	BB301018291151	6.906
90	30	BB301008391151	9.717	BB301018391151	7.265
90	40	BB301008491151	11.152	BB301018491151	8.512
100	22.5	BB301008111151	9.460	BB301018111151	7.177
100	25	BB301008211151	9.847	BB301018211151	7.412
100	30	BB301008311151	10.167	BB301018311151	7.715
100	40	BB301008411151	11.441	BB301018411151	8.801

Höjd 212 cm (6 hyllplan + topphyllplan)

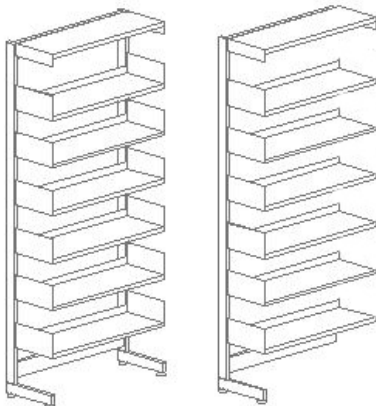

Modul cm	Hyllplans- djup cm	Startsektion Art. nr.	Pris SEK	Fortsättningssektion Art. nr.	Pris SEK
75	22.5	BB301001171161	9.630	BB301011171161	7.102
75	25	BB301001271161	10.089	BB301011271161	7.376
75	30	BB301001371161	10.463	BB301011371161	7.733
75	40	BB301001471161	11.658	BB301011471161	8.724
90	22.5	BB301001191161	10.048	BB301011191161	7.520
90	25	BB301001291161	10.428	BB301011291161	7.715
90	30	BB301001391161	10.862	BB301011391161	8.132
90	40	BB301001491161	12.510	BB301011491161	9.576
100	22.5	BB301001111161	10.538	BB301011111161	8.010
100	25	BB301001211161	11.000	BB301011211161	8.287
100	30	BB301001311161	11.369	BB301011311161	8.639
100	40	BB301001411161	12.827	BB301011411161	9.893

60/30 CLASSIC

DUBBELSIDIGA - MED HYLLPLAN OCH TOPPHYLLPLAN

Kompleta förpackningar med gavelstolpar, hyllplan, mellanstag och beslag. Metallhyllplanen har bakkantslist i metall medan topphyllplanet är utan bakkantslist. Antalet hyllplan är beräknat efter optimal placering av skönlitteratur. En startsektion levereras med en vänster och en höger konsol per hyllplan. En fortsättningssektion levereras med en mellankonsol per hyllplan, vilket gör att hyllplanen placeras i samma höjd som i startsektionen.

Höjd 92 cm (2 hyllplan + topphyllplan på vardera sida)

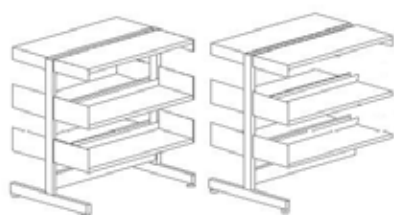

Modul cm	Hyllplans- djup cm	Startsektion Art. nr.	Pris SEK	Fortsättningssektion Art. nr.	Pris SEK
75	22.5	BB301007172121	8.124	BB301017172121	6.115
75	25	BB301007272121	8.478	BB301017272121	6.329
75	30	BB301007372121	8.908	BB301017372121	6.712
75	40	BB301007472121	9.924	BB301017472121	7.543
90	22.5	BB301007192121	8.460	BB301017192121	6.451
90	25	BB301007292121	8.816	BB301017292121	6.667
90	30	BB301007392121	9.246	BB301017392121	7.050
90	40	BB301007492121	10.648	BB301017492121	8.267
100	22.5	BB301007112121	8.932	BB301017112121	6.923
100	25	BB301007212121	9.324	BB301017212121	7.175
100	30	BB301007312121	9.696	BB301017312121	7.500
100	40	BB301007412121	10.950	BB301017412121	8.569

Höjd 122 cm (3 hyllplan + topphyllplan på vardera sida)

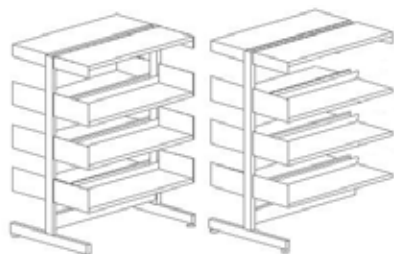

Modul cm	Hyllplans- djup cm	Startsektion Art. nr.	Pris SEK	Fortsättningssektion Art. nr.	Pris SEK
75	22.5	BB301002172131	9.826	BB301012172131	7.454
75	25	BB301002272131	10.322	BB301012272131	7.752
75	30	BB301002372131	10.846	BB301012372131	8.225
75	40	BB301002472131	12.194	BB301012472131	9.338
90	22.5	BB301002192131	10.262	BB301012192131	7.890
90	25	BB301002292131	10.720	BB301012292131	8.150
90	30	BB301002392131	11.274	BB301012392131	8.653
90	40	BB301002492131	13.138	BB301012492131	10.282
100	22.5	BB301002112131	10.834	BB301012112131	8.462
100	25	BB301002212131	11.360	BB301012212131	8.790
100	30	BB301002312131	11.838	BB301012312131	9.217
100	40	BB301002412131	13.496	BB301012412131	10.640

Höjd 152 cm (4 hyllplan + topphyllplan på vardera sida)

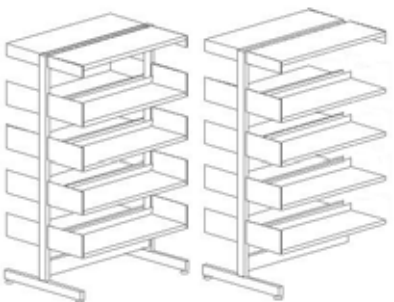

Modul cm	Hyllplans- djup cm	Startsektion Art. nr.	Pris SEK	Fortsättningssektion Art. nr.	Pris SEK
75	22.5	BB301005172141	11.578	BB301015172141	8.818
75	25	BB301005272141	12.196	BB301015272141	9.190
75	30	BB301005372141	12.758	BB301015372141	9.725
75	40	BB301005472141	14.520	BB301015472141	11.161
90	22.5	BB301005192141	12.114	BB301015192141	9.354
90	25	BB301005292141	12.654	BB301015292141	9.648
90	30	BB301005392141	13.276	BB301015392141	10.243
90	40	BB301005492141	15.684	BB301015492141	12.325
100	22.5	BB301005112141	12.786	BB301015112141	10.026
100	25	BB301005212141	13.426	BB301015212141	10.420
100	30	BB301005312141	13.954	BB301015312141	10.921
100	40	BB301005412141	16.098	BB301015412141	12.739

60/30 CLASSIC

DUBBELSIDIGA - MED HYLLPLAN OCH TOPPHYLLPLAN

Kompleta förpackningar med gavelstolpar, hyllplan, mellanstag och beslag. Metallhyllplanen har bakkantslist i metall medan topphyllplanet är utan bakkantslist. Antalet hyllplan är beräknat efter optimal placering av skönlitteratur. En startsektion levereras med en vänster och en höger konsol per hyllplan. En fortsättningssektion levereras med en mel-lankonsol per hyllplan, vilket gör att hyllplanen placeras i samma höjd som i startsektionen.

Höjd 182 cm (5 hyllplan + topphyllplan på vardera sida)

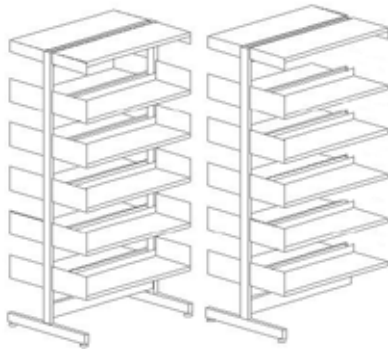

Modul cm	Hyllplans- djup cm	Startsektion Art. nr.	Pris SEK	Fortsättningssektion Art. nr.	Pris SEK
75	22.5	BB301008172151	13.132	BB301018172151	10.083
75	25	BB301008272151	13.960	BB301018272151	10.573
75	30	BB301008372151	14.630	BB301018372151	11.205
75	40	BB301008472151	16.720	BB301018472151	12.921
90	22.5	BB301008192151	13.768	BB301018192151	10.719
90	25	BB301008292151	14.478	BB301018292151	11.091
90	30	BB301008392151	15.238	BB301018392151	11.813
90	40	BB301008492151	18.104	BB301018492151	14.305
100	22.5	BB301008112151	14.540	BB301018112151	11.491
100	25	BB301008212151	15.382	BB301018212151	11.995
100	30	BB301008312151	16.030	BB301018312151	12.605
100	40	BB301008412151	18.574	BB301018412151	14.775

Höjd 212 cm (6 hyllplan + topphyllplan på vardera sida)

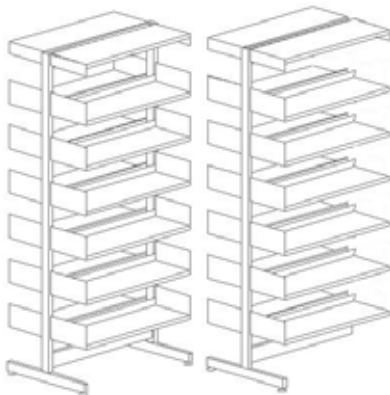

Modul cm	Hyllplans- djup cm	Startsektion Art. nr.	Pris SEK	Fortsättningssektion Art. nr.	Pris SEK
75	22.5	BB301001172161	14.932	BB301011172161	11.471
75	25	BB301001272161	15.792	BB301011272161	11.990
75	30	BB301001372161	16.480	BB301011372161	12.674
75	40	BB301001472161	18.904	BB301011472161	14.673
90	22.5	BB301001192161	15.668	BB301011192161	12.207
90	25	BB301001292161	16.370	BB301011292161	12.568
90	30	BB301001392161	17.178	BB301011392161	13.372
90	40	BB301001492161	20.508	BB301011492161	16.277
100	22.5	BB301001112161	16.540	BB301011112161	13.079
100	25	BB301001212161	17.406	BB301011212161	13.604
100	30	BB301001312161	18.084	BB301011312161	14.278
100	40	BB301001412161	21.034	BB301011412161	16.803

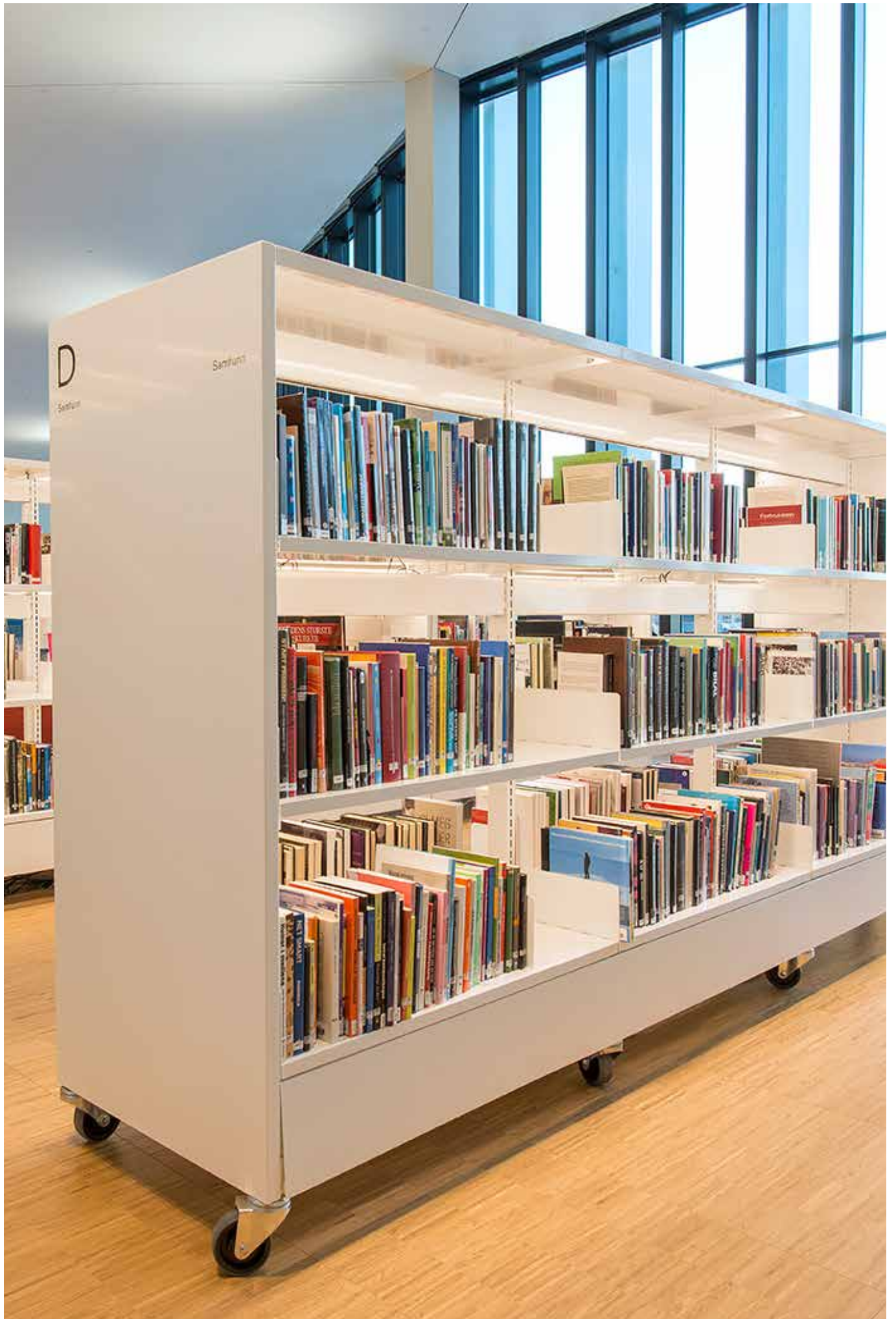

60/30 CLASSIC MED LED

På följande sidor återfinns kompletta hyllsektioner med LED baserade på gavelstolpe 60/30 Classic.



60/30 CLASSIC MED LED

ENKELSIDIGA - UTAN TOPHYLLPLAN - MED LED-BELYSNING PÅ MELLANHYLLPLAN

Kompletta förpackningar med gavelstolpar, kabelkanaler, stålhyllplan med bakkantslist och LED-belysning (se sida 160 för mer info om LED-belysning), konsoller och mellanstag. Kabeldragning från golv (även möjligt från tak, kontakta oss för mer info). Antalet hyllplan är beräknat efter optimal placering av skönlitteratur. En startsektion levereras med en vänster och en höger konsol per hyllplan. En fortsättningssektion levereras med en mellankonsol per hyllplan, vilket gör att hyllplanen placeras i samma höjd som i startsektionen.



Höjd 92 cm (2 hyllplan och 1 LED-belysning)



Kontakta vår försäljningsavdelning för priser på 60/30 Classic konfigurationer med LED.

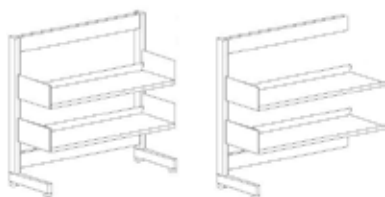

Modul cm	Hyllplansdjup cm	Startsektion Art. nr.	Pris SEK	Fortsättningssektion Art. nr.	Pris SEK
75	22.5	BB30203717141120	-	BB30204717141120	-
75	25	BB30203727141120	-	BB30204727141120	-
75	30	BB30203737141120	-	BB30204737141120	-
75	40	BB30203747141120	-	BB30204747141120	-
90	22.5	BB30203719141120	-	BB30204719141120	-
90	25	BB30203729141120	-	BB30204729141120	-
90	30	BB30203739141120	-	BB30204739141120	-
90	40	BB30203749141120	-	BB30204749141120	-
100	22.5	BB30203711141120	-	BB30204711141120	-
100	25	BB30203721141120	-	BB30204721141120	-
100	30	BB30203731141120	-	BB30204731141120	-
100	40	BB30203741141120	-	BB30204741141120	-



Höjd 122 cm (3 hyllplan och 2 LED-belysning)



Kontakta vår försäljningsavdelning för priser på 60/30 Classic konfigurationer med LED.

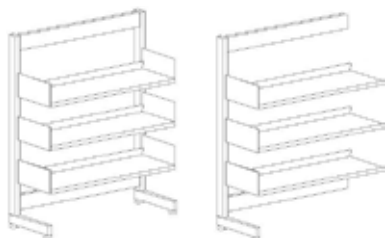

Modul cm	Hyllplansdjup cm	Startsektion Art. nr.	Pris SEK	Fortsättningssektion Art. nr.	Pris SEK
75	22.5	BB30203217141130	-	BB30204217141130	-
75	25	BB30203227141130	-	BB30204227141130	-
75	30	BB30203237141130	-	BB30204237141130	-
75	40	BB30203247141130	-	BB30204247141130	-
90	22.5	BB30203219141130	-	BB30204219141130	-
90	25	BB30203229141130	-	BB30204229141130	-
90	30	BB30203239141130	-	BB30204239141130	-
90	40	BB30203249141130	-	BB30204249141130	-
100	22.5	BB30203211141130	-	BB30204211141130	-
100	25	BB30203221141130	-	BB30204221141130	-
100	30	BB30203231141130	-	BB30204231141130	-
100	40	BB30203241141130	-	BB30204241141130	-



Höjd 152 cm (4 hyllplan och 3 LED-belysning)



Kontakta vår försäljningsavdelning för priser på 60/30 Classic konfigurationer med LED.

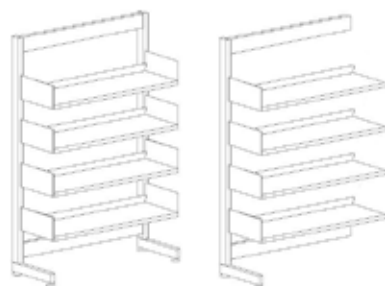

Modul cm	Hyllplansdjup cm	Startsektion Art. nr.	Pris SEK	Fortsättningssektion Art. nr.	Pris SEK
75	22.5	BB30203517141140	-	BB30204517141140	-
75	25	BB30203527141140	-	BB30204527141140	-
75	30	BB30203537141140	-	BB30204537141140	-
75	40	BB30203547141140	-	BB30204547141140	-
90	22.5	BB30203519141140	-	BB30204519141140	-
90	25	BB30203529141140	-	BB30204529141140	-
90	30	BB30203539141140	-	BB30204539141140	-
90	40	BB30203549141140	-	BB30204549141140	-
100	22.5	BB30203511141140	-	BB30204511141140	-
100	25	BB30203521141140	-	BB30204521141140	-
100	30	BB30203531141140	-	BB30204531141140	-
100	40	BB30203541141140	-	BB30204541141140	-

60/30 CLASSIC MED LED

ENKELSIDIGA - UTAN TOPHYLLPLAN - MED LED-BELYSNING PÅ MELLANHYLLPLAN

Kompleta förpackningar med gavelstolpar, kabelkanaler, ställhyllplan med bakkantslist och LED-belysning (se sida 160 för mer info om LED-belysning), konsoller och mellanstag. Kabeldragning från golv (även möjligt från tak, kontakta oss för mer info). Antalet hyllplan är beräknat efter optimal placering av skönlitteratur. En startsektion levereras med en vänster och en höger konsol per hyllplan. En fortsättningssektion levereras med en mellankonsol per hyllplan, vilket gör att hyllplanen placeras i samma höjd som i startsektionen.

Höjd 182 cm (5 hyllplan och 4 LED-belysning)



Kontakta vår försäljningsavdelning för priser på 60/30 Classic konfigurationer med LED.

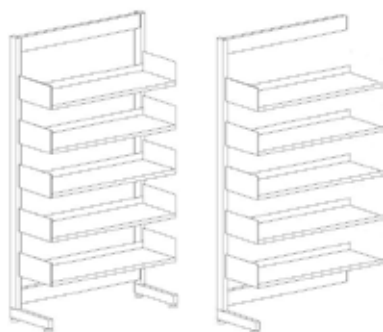

Modul cm	Hyllplans- djup cm	Startsektion Art. nr.	Pris SEK	Fortsättningssektion Art. nr.	Pris SEK
75	22.5	BB30203817141150	-	BB30204817141150	-
75	25	BB30203827141150	-	BB30204827141150	-
75	30	BB30203837141150	-	BB30204837141150	-
75	40	BB30203847141150	-	BB30204847141150	-
90	22.5	BB30203819141150	-	BB30204819141150	-
90	25	BB30203829141150	-	BB30204829141150	-
90	30	BB30203839141150	-	BB30204839141150	-
90	40	BB30203849141150	-	BB30204849141150	-
100	22.5	BB30203811141150	-	BB30204811141150	-
100	25	BB30203821141150	-	BB30204821141150	-
100	30	BB30203831141150	-	BB30204831141150	-
100	40	BB30203841141150	-	BB30204841141150	-

Höjd 212 cm (6 hyllplan och 5 LED-belysning)



Kontakta vår försäljningsavdelning för priser på 60/30 Classic konfigurationer med LED.

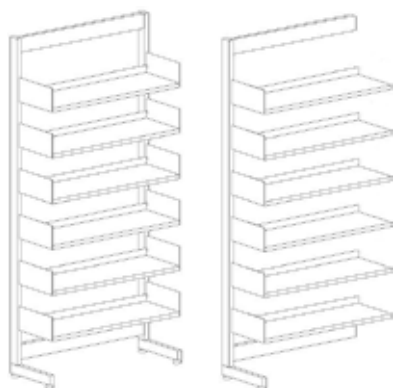

Modul cm	Hyllplans- djup cm	Startsektion Art. nr.	Pris SEK	Fortsättningssektion Art. nr.	Pris SEK
75	22.5	BB30203117141160	-	BB30204117141160	-
75	25	BB30203127141160	-	BB30204127141160	-
75	30	BB30203137141160	-	BB30204137141160	-
75	40	BB30203147141160	-	BB30204147141160	-
90	22.5	BB30203119141160	-	BB30204119141160	-
90	25	BB30203129141160	-	BB30204129141160	-
90	30	BB30203139141160	-	BB30204139141160	-
90	40	BB30203149141160	-	BB30204149141160	-
100	22.5	BB30203111141160	-	BB30204111141160	-
100	25	BB30203121141160	-	BB30204121141160	-
100	30	BB30203131141160	-	BB30204131141160	-
100	40	BB30203141141160	-	BB30204141141160	-

60/30 CLASSIC MED LED

DUBBELSIDIGA - UTAN TOPHYLLPLAN - MED LED-BELYSNING PÅ MELLANHYLLPLAN

Kompleta förpackningar med gavelstolpar, kabelkanaler, ställhyllplan med bakkantslist och LED-belysning (se sida 160 för mer info om LED-belysning), konsoller och mellanstag. Kabeldragning från golv (även möjligt från tak, kontakta oss för mer info). Antalet hyllplan är beräknat efter optimal placering av skönlitteratur. En startsektion levereras med en vänster och en höger konsol per hyllplan. En fortsättningssektion levereras med en mellankonsol per hyllplan, vilket gör att hyllplanen placeras i samma höjd som i startsektionen.



Höjd 92 cm (2 hyllplan och 1 LED-belysning på vardera sida)



Kontakta vår försäljningsavdelning för priser på 60/30 Classic konfigurationer med LED.

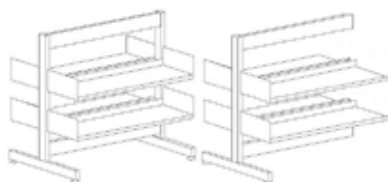

Modul cm	Hyllplansdjup cm	Startsektion Art. nr.	Pris SEK	Fortsättningssektion Art. nr.	Pris SEK
75	22.5	BB30203717241120	-	BB30204717241120	-
75	25	BB30203727241120	-	BB30204727241120	-
75	30	BB30203737241120	-	BB30204737241120	-
75	40	BB30203747241120	-	BB30204747241120	-
90	22.5	BB30203719241120	-	BB30204719241120	-
90	25	BB30203729241120	-	BB30204729241120	-
90	30	BB30203739241120	-	BB30204739241120	-
90	40	BB30203749241120	-	BB30204749241120	-
100	22.5	BB30203711241120	-	BB30204711241120	-
100	25	BB30203721241120	-	BB30204721241120	-
100	30	BB30203731241120	-	BB30204731241120	-
100	40	BB30203741241120	-	BB30204741241120	-



Höjd 122 cm (3 hyllplan och 2 LED-belysning på vardera sida)



Kontakta vår försäljningsavdelning för priser på 60/30 Classic konfigurationer med LED.

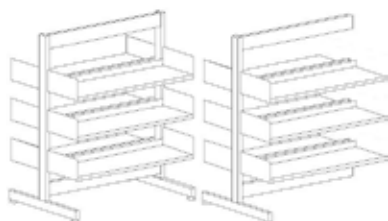

Modul cm	Hyllplansdjup cm	Startsektion Art. nr.	Pris SEK	Fortsättningssektion Art. nr.	Pris SEK
75	22.5	BB30203217241130	-	BB30204217241130	-
75	25	BB30203227241130	-	BB30204227241130	-
75	30	BB30203237241130	-	BB30204237241130	-
75	40	BB30203247241130	-	BB30204247241130	-
90	22.5	BB30203219241130	-	BB30204219241130	-
90	25	BB30203229241130	-	BB30204229241130	-
90	30	BB30203239241130	-	BB30204239241130	-
90	40	BB30203249241130	-	BB30204249241130	-
100	22.5	BB30203211241130	-	BB30204211241130	-
100	25	BB30203221241130	-	BB30204221241130	-
100	30	BB30203231241130	-	BB30204231241130	-
100	40	BB30203241241130	-	BB30204241241130	-



Höjd 152 cm (4 hyllplan och 3 LED-belysning på vardera sida)



Kontakta vår försäljningsavdelning för priser på 60/30 Classic konfigurationer med LED.

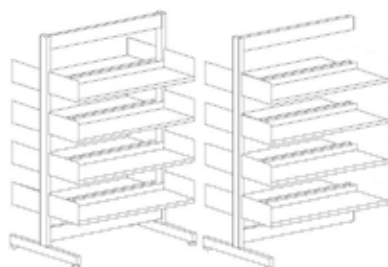

Modul cm	Hyllplansdjup cm	Startsektion Art. nr.	Pris SEK	Fortsättningssektion Art. nr.	Pris SEK
75	22.5	BB30203517241140	-	BB30204517241140	-
75	25	BB30203527241140	-	BB30204527241140	-
75	30	BB30203537241140	-	BB30204537241140	-
75	40	BB30203547241140	-	BB30204547241140	-
90	22.5	BB30203519241140	-	BB30204519241140	-
90	25	BB30203529241140	-	BB30204529241140	-
90	30	BB30203539241140	-	BB30204539241140	-
90	40	BB30203549241140	-	BB30204549241140	-
100	22.5	BB30203511241140	-	BB30204511241140	-
100	25	BB30203521241140	-	BB30204521241140	-
100	30	BB30203531241140	-	BB30204531241140	-
100	40	BB30203541241140	-	BB30204541241140	-

60/30 CLASSIC MED LED

DUBBELSIDIGA - UTAN TOPHYLLPLAN - MED LED-BELYSNING PÅ MELLANHYLLPLAN

Kompleta förpackningar med gavelstolpar, kabelkanaler, stålhyllplan med bakkantslist och LED-belysning (se sida 160 för mer info om LED-belysning), konsoller och mellanstag. Kabeldragning från golv (även möjligt från tak, kontakta oss för mer info). Antalet hyllplan är beräknat efter optimal placering av skönlitteratur. En startsektion levereras med en vänster och en höger konsol per hyllplan. En fortsättningssektion levereras med en mellankonsol per hyllplan, vilket gör att hyllplanen placeras i samma höjd som i startsektionen.

Höjd 182 cm (5 hyllplan och 4 LED-belysning på vardera sida)



Kontakta vår försäljningsavdelning för priser på 60/30 Classic konfigurationer med LED.

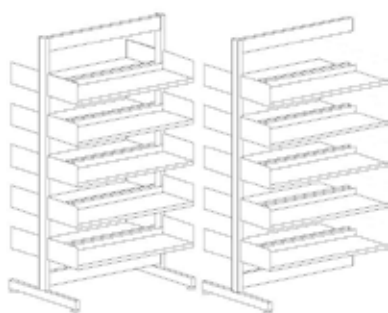

Modul cm	Hyllplans djup cm	Startsektion Art. nr.	Pris SEK	Fortsättningssektion Art. nr.	Pris SEK
75	22.5	BB30203817241150	-	BB30204817241150	-
75	25	BB30203827241150	-	BB30204827241150	-
75	30	BB30203837241150	-	BB30204837241150	-
75	40	BB30203847241150	-	BB30204847241150	-
90	22.5	BB30203819241150	-	BB30204819241150	-
90	25	BB30203829241150	-	BB30204829241150	-
90	30	BB30203839241150	-	BB30204839241150	-
90	40	BB30203849241150	-	BB30204849241150	-
100	22.5	BB30203811241150	-	BB30204811241150	-
100	25	BB30203821241150	-	BB30204821241150	-
100	30	BB30203831241150	-	BB30204831241150	-
100	40	BB30203841241150	-	BB30204841241150	-

Höjd 212 cm (6 hyllplan och 5 LED-belysning på vardera sida)



Kontakta vår försäljningsavdelning för priser på 60/30 Classic konfigurationer med LED.

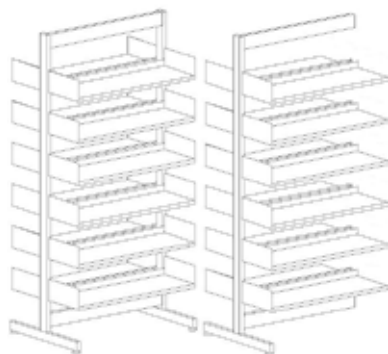

Modul cm	Hyllplans- djup cm	Startsektion Art. nr.	Pris SEK	Fortsättningssektion Art. nr.	Pris SEK
75	22.5	BB30203117241160	-	BB30204117241160	-
75	25	BB30203127241160	-	BB30204127241160	-
75	30	BB30203137241160	-	BB30204137241160	-
75	40	BB30203147241160	-	BB30204147241160	-
90	22.5	BB30203119241160	-	BB30204119241160	-
90	25	BB30203129241160	-	BB30204129241160	-
90	30	BB30203139241160	-	BB30204139241160	-
90	40	BB30203149241160	-	BB30204149241160	-
100	22.5	BB30203111241160	-	BB30204111241160	-
100	25	BB30203121241160	-	BB30204121241160	-
100	30	BB30203131241160	-	BB30204131241160	-
100	40	BB30203241141160	-	BB30204241141160	-

60/30 CLASSIC MED LED

ENKELSIDIGA - MED TOPHYLLPLAN - MED LED-BEYSNING PÅ MELLAN- OCH TOPHYLLPLAN

Kompleta förpackningar med gavelstolpar, kabelkanaler, stålhyllplan med bakkantslist och LED-belysning, tophyllplan med LED-belysning (se sida 160 för mer info om LED-belysning), konsoller och mellanstag. Kabeldragning från golv (även möjligt från tak, kontakta oss för mer info). Antalet hyllplan är beräknat efter optimal placering av skönlitteratur. En startsektion levereras med en vänster och en höger konsol per hyllplan. En fortsättningssektion levereras med en mellankonsol per hyllplan, vilket gör att hyllplanen placeras i samma höjd som i startsektionen.

Höjd 92 cm (1 tophyllplan, 2 hyllplan och 2 LED-belysning)



Kontakta vår försäljningsavdelning för priser på 60/30 Classic konfigurationer med LED.

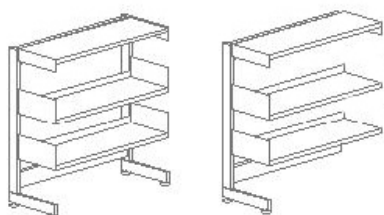

Modul cm	Hyllplansdjup cm	Startsektion Art. nr.	Pris SEK	Fortsättningssektion Art. nr.	Pris SEK
75	22.5	BB30203717121121	-	BB30204717121121	-
75	25	BB30203727121121	-	BB30204727121121	-
75	30	BB30203737121121	-	BB30204737121121	-
75	40	BB30203747121121	-	BB30204747121121	-
90	22.5	BB30203719121121	-	BB30204719121121	-
90	25	BB30203729121121	-	BB30204729121121	-
90	30	BB30203739121121	-	BB30204739121121	-
90	40	BB30203749121121	-	BB30204749121121	-
100	22.5	BB30203711121121	-	BB30204711121121	-
100	25	BB30203721121121	-	BB30204721121121	-
100	30	BB30203731121121	-	BB30204731121121	-
100	40	BB30203741121121	-	BB30204741121121	-

Höjd 122 cm (1 tophyllplan, 3 hyllplan och 3 LED-belysning)



Kontakta vår försäljningsavdelning för priser på 60/30 Classic konfigurationer med LED.

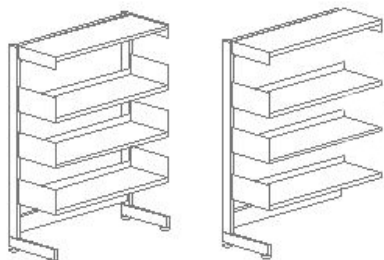

Modul cm	Hyllplansdjup cm	Startsektion Art. nr.	Pris SEK	Fortsättningssektion Art. nr.	Pris SEK
75	22.5	BB30203217131131	-	BB30204217131131	-
75	25	BB30203227131131	-	BB30204227131131	-
75	30	BB30203237131131	-	BB30204237131131	-
75	40	BB30203247131131	-	BB30204247131131	-
90	22.5	BB30203219131131	-	BB30204219131131	-
90	25	BB30203229131131	-	BB30204229131131	-
90	30	BB30203239131131	-	BB30204239131131	-
90	40	BB30203249131131	-	BB30204249131131	-
100	22.5	BB30203211131131	-	BB30204211131131	-
100	25	BB30203221131131	-	BB30204221131131	-
100	30	BB30203231131131	-	BB30204231131131	-
100	40	BB30203241131131	-	BB30204241131131	-

Höjd 152 cm (1 tophyllplan, 4 hyllplan och 4 LED-belysning)



Kontakta vår försäljningsavdelning för priser på 60/30 Classic konfigurationer med LED.

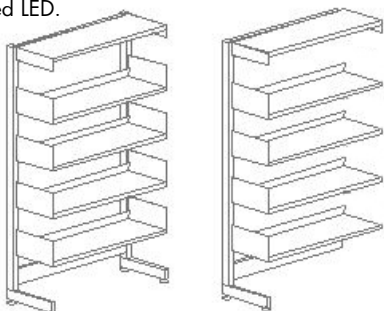

Modul cm	Hyllplansdjup cm	Startsektion Art. nr.	Pris SEK	Fortsättningssektion Art. nr.	Pris SEK
75	22.5	BB30203517131141	-	BB30204517131141	-
75	25	BB30203527131141	-	BB30204527131141	-
75	30	BB30203537131141	-	BB30204537131141	-
75	40	BB30203547131141	-	BB30204547131141	-
90	22.5	BB30203519131141	-	BB30204519131141	-
90	25	BB30203529131141	-	BB30204529131141	-
90	30	BB30203539131141	-	BB30204539131141	-
90	40	BB30203549131141	-	BB30204549131141	-
100	22.5	BB30203511131141	-	BB30204511131141	-
100	25	BB30203521131141	-	BB30204521131141	-
100	30	BB30203531131141	-	BB30204531131141	-
100	40	BB30203541131141	-	BB30204541131141	-

60/30 CLASSIC MED LED

ENKELSIDIGA - MED TOPHYLLPLAN - MED LED-BELYSNING PÅ MELLAN- OCH TOPHYLLPLAN

Kompleta förpackningar med gavelstolpar, kabelkanaler, stålhyllplan med bakkantslist och LED-belysning, tophyllplan med LED-belysning (se sida 160 för mer info om LED-belysning), konsoller och mellanstag. Kabeldragning från golv (även möjligt från tak, kontakta oss för mer info). Antalet hyllplan är beräknat efter optimal placering av skönlitteratur. En startsektion levereras med en vänster och en höger konsol per hyllplan. En fortsättningssektion levereras med en mellankonsol per hyllplan, vilket gör att hyllplanen placeras i samma höjd som i startsektionen.

Höjd 182 cm (1 tophyllplan, 5 hyllplan och 5 LED-belysning)



Kontakta vår försäljningsavdelning för priser på 60/30 Classic konfigurationer med LED.

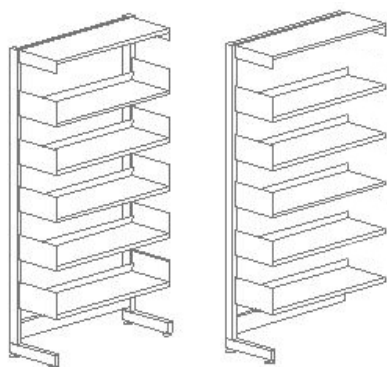

Modul cm	Hyllplans- djup cm	Startsektion Art. nr.	Pris SEK	Fortsättningssektion Art. nr.	Pris SEK
75	22.5	BB30203817131151	-	BB30204817131151	-
75	25	BB30203827131151	-	BB30204827131151	-
75	30	BB30203837131151	-	BB30204837131151	-
75	40	BB30203847131151	-	BB30204847131151	-
90	22.5	BB30203819131151	-	BB30204819131151	-
90	25	BB30203829131151	-	BB30204829131151	-
90	30	BB30203839131151	-	BB30204839131151	-
90	40	BB30203849131151	-	BB30204849131151	-
100	22.5	BB30203811131151	-	BB30204811131151	-
100	25	BB30203821131151	-	BB30204821131151	-
100	30	BB30203831131151	-	BB30204831131151	-
100	40	BB30203841131151	-	BB30204841131151	-

Höjd 212 cm (1 tophyllplan, 6 hyllplan och 6 LED-belysning)



Kontakta vår försäljningsavdelning för priser på 60/30 Classic konfigurationer med LED.

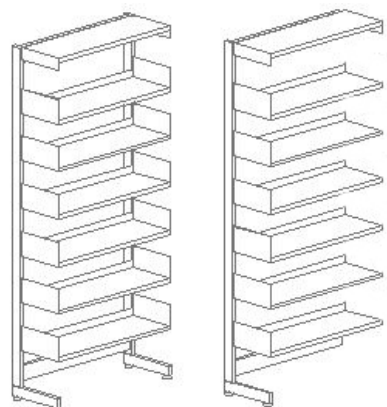

Modul cm	Hyllplans- djup cm	Startsektion Art. nr.	Pris SEK	Fortsättningssektion Art. nr.	Pris SEK
75	22.5	BB30203117131161	-	BB30204117131161	-
75	25	BB30203127131161	-	BB30204127131161	-
75	30	BB30203137131161	-	BB30204137131161	-
75	40	BB30203147131161	-	BB30204147131161	-
90	22.5	BB30203119131161	-	BB30204119131161	-
90	25	BB30203129131161	-	BB30204129131161	-
90	30	BB30203139131161	-	BB30204139131161	-
90	40	BB30203149131161	-	BB30204149131161	-
100	22.5	BB30203111131161	-	BB30204111131161	-
100	25	BB30203121131161	-	BB30204121131161	-
100	30	BB30203131131161	-	BB30204131131161	-
100	40	BB30203141131161	-	BB30204141131161	-

60/30 CLASSIC MED LED

DUBBELSIDIGA - MED TOPHYLLPLAN - MED LED-BELYSNING PÅ MELLAN- OCH TOPHYLLPLAN

Kompleta förpackningar med gavelstolpar, kabelkanaler, stålhyllplan med bakkantslist och LED-belysning, tophyllplan med LED-belysning (se sida 160 för mer info om LED-belysning), konsoller och mellanstag. Kabeldragning från golv (även möjligt från tak, kontakta oss för mer info). Antalet hyllplan är beräknat efter optimal placering av skönlitteratur. En startsektion levereras med en vänster och en höger konsol per hyllplan. En fortsättningssektion levereras med en mellankonsol per hyllplan, vilket gör att hyllplanen placeras i samma höjd som i startsektionen.

Höjd 92 cm (1 tophyllplan, 2 hyllplan och 2 LED-belysning på vardera sida)



Kontakta vår försäljningsavdelning för priser på 60/30 Classic konfigurationer med LED.

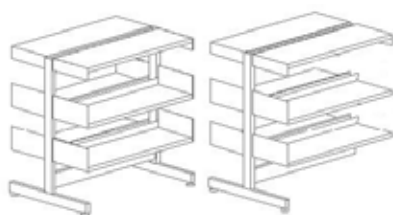

Modul cm	Hyllplans- djup cm	Startsektion Art. nr.	Pris SEK	Fortsättningssektion Art. nr.	Pris SEK
75	22.5	BB30203717231121	-	BB30204717231121	-
75	25	BB30203727231121	-	BB30204727231121	-
75	30	BB30203737231121	-	BB30204737231121	-
75	40	BB30203747231121	-	BB30204747231121	-
90	22.5	BB30203719231121	-	BB30204719231121	-
90	25	BB30203729231121	-	BB30204729231121	-
90	30	BB30203739231121	-	BB30204739231121	-
90	40	BB30203749231121	-	BB30204749231121	-
100	22.5	BB30203711231121	-	BB30204711231121	-
100	25	BB30203721231121	-	BB30204721231121	-
100	30	BB30203731231121	-	BB30204731231121	-
100	40	BB30203741231121	-	BB30204741231121	-

Höjd 122 cm (1 tophyllplan, 3 hyllplan och 3 LED-belysning på vardera sida)



Kontakta vår försäljningsavdelning för priser på 60/30 Classic konfigurationer med LED.

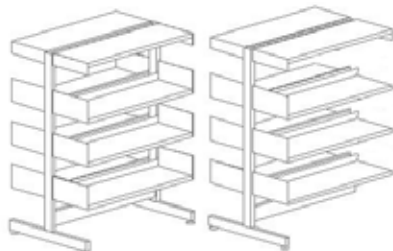

Modul cm	Hyllplans- djup cm	Startsektion Art. nr.	Pris SEK	Fortsättningssektion Art. nr.	Pris SEK
75	22.5	BB30203217231131	-	BB30204217231131	-
75	25	BB30203227231131	-	BB30204227231131	-
75	30	BB30203237231131	-	BB30204237231131	-
75	40	BB30203247231131	-	BB30204247231131	-
90	22.5	BB30203219231131	-	BB30204219231131	-
90	25	BB30203229231131	-	BB30204229231131	-
90	30	BB30203239231131	-	BB30204239231131	-
90	40	BB30203249231131	-	BB30204249231131	-
100	22.5	BB30203211231131	-	BB30204211231131	-
100	25	BB30203221231131	-	BB30204221231131	-
100	30	BB30203231231131	-	BB30204231231131	-
100	40	BB30203241231131	-	BB30204241231131	-

Höjd 152 cm (1 tophyllplan, 4 hyllplan och 4 LED-belysning på vardera sida)



Kontakta vår försäljningsavdelning för priser på 60/30 Classic konfigurationer med LED.

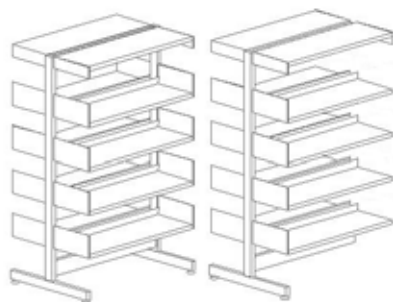

Modul cm	Hyllplans- djup cm	Startsektion Art. nr.	Pris SEK	Fortsättningssektion Art. nr.	Pris SEK
75	22.5	BB30203517231141	-	BB30204517231141	-
75	25	BB30203527231141	-	BB30204527231141	-
75	30	BB30203537231141	-	BB30204537231141	-
75	40	BB30203547231141	-	BB30204547231141	-
90	22.5	BB30203519231141	-	BB30204519231141	-
90	25	BB30203529231141	-	BB30204529231141	-
90	30	BB30203539231141	-	BB30204539231141	-
90	40	BB30203549231141	-	BB30204549231141	-
100	22.5	BB30203511231141	-	BB30204511231141	-
100	25	BB30203521231141	-	BB30204521231141	-
100	30	BB30203531231141	-	BB30204531231141	-
100	40	BB30203541231141	-	BB30204541231141	-

60/30 CLASSIC MED LED

DUBBELSIDIGA - MED TOPHYLLPLAN - MED LED-BELYSNING PÅ MELLAN- OCH TOPHYLLPLAN

Kompleta förpackningar med gavelstolpar, kabelkanaler, stålhyllplan med bakkantslist och LED-belysning, tophyllplan med LED-belysning (se sida 160 för mer info om LED-belysning), konsoller och mellanstag. Kabeldragning från golv (även möjligt från tak, kontakta oss för mer info). Antalet hyllplan är beräknat efter optimal placering av skönlitteratur. En startsektion levereras med en vänster och en höger konsol per hyllplan. En fortsättningssektion levereras med en mellankonsol per hyllplan, vilket gör att hyllplanen placeras i samma höjd som i startsektionen.

Höjd 182 cm (1 tophyllplan, 5 hyllplan och 5 LED-belysning på vardera sida)



Kontakta vår försäljningsavdelning för priser på 60/30 Classic konfigurationer med LED.

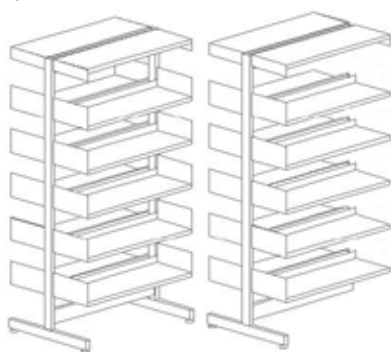

Modul cm	Hyllplans- djup cm	Startsektion Art. nr.	Pris SEK	Fortsättningssektion Art. nr.	Pris SEK
75	22.5	BB30203817231151	-	BB30204817231151	-
75	25	BB30203827231151	-	BB30204827231151	-
75	30	BB30203837231151	-	BB30204837231151	-
75	40	BB30203847231151	-	BB30204847231151	-
90	22.5	BB30203819231151	-	BB30204819231151	-
90	25	BB30203829231151	-	BB30204829231151	-
90	30	BB30203839231151	-	BB30204839231151	-
90	40	BB30203849231151	-	BB30204849231151	-
100	22.5	BB30203811231151	-	BB30204811231151	-
100	25	BB30203821231151	-	BB30204821231151	-
100	30	BB30203831231151	-	BB30204831231151	-
100	40	BB30203841231151	-	BB30204841231151	-

Höjd 212 cm (1 tophyllplan, 6 hyllplan och 6 LED-belysning på vardera sida)



Kontakta vår försäljningsavdelning för priser på 60/30 Classic konfigurationer med LED.

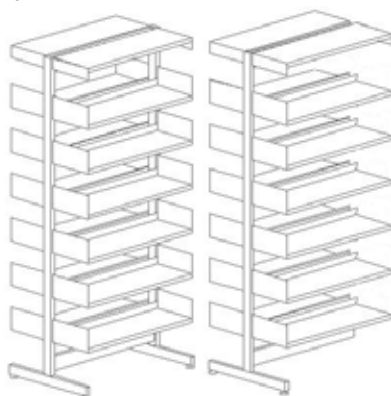

Modul cm	Hyllplans- djup cm	Startsektion Art. nr.	Pris SEK	Fortsättningssektion Art. nr.	Pris SEK
75	22.5	BB30203117231161	-	BB30204117231161	-
75	25	BB30203127231161	-	BB30204127231161	-
75	30	BB30203137231161	-	BB30204137231161	-
75	40	BB30203147231161	-	BB30204147231161	-
90	22.5	BB30203119231161	-	BB30204119231161	-
90	25	BB30203129231161	-	BB30204129231161	-
90	30	BB30203139231161	-	BB30204139231161	-
90	40	BB30203149231161	-	BB30204149231161	-
100	22.5	BB30203111231161	-	BB30204111231161	-
100	25	BB30203121231161	-	BB30204121231161	-
100	30	BB30203131231161	-	BB30204131231161	-
100	40	BB30203141231161	-	BB30204141231161	-



80/30 CLASSIC HYLLSYSTEM

På följande sidor återfinns kompletta hyllsektioner baserade på gavelstolpe 80/30. Denna stolpens kraftigare dimension gör att konstruktionen tål en högre totalvikt samt att den kan byggas högre.



80/30 CLASSIC HYLLSYSTEM

ENKELSIDIGA - MED TOPHYLLPLAN

Kompleta förpackningar med gavelstolpar, hyllplan och mellanstag. Metallhyllplanen har bakkantslist i metall medan topphyllplanet är utan bakkantslist. Antalet hyllplan är beräknat efter optimal placering av skönlitteratur. En startsektion levereras med en vänster och en höger konsol per hyllplan. En fortsättningssektion levereras med en mellankonsol per hyllplan, vilket gör att hyllplanen placeras i samma höjd som i startsektionen. Vänligen notera att standard yttergavlar inte passar på 80/30 stålhylla utan måste beställas som specialvara. Vänligen kontakta kundservice.

Höjd 199 cm (5 hyllplan + topphyllplan)

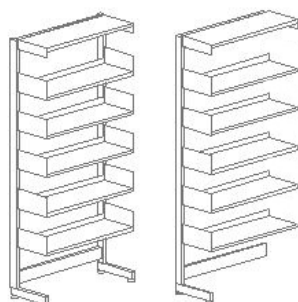

Modul cm	Hyllplansdjup cm	Startsektion Art. nr.	Pris SEK	Fortsättningssektion Art. nr.	Pris SEK
75	22.5	BB304003171151	10.093	BB304013171151	6.805
75	25	BB304003271151	10.501	BB304013271151	7.047
75	30	BB304003371151	10.882	BB304013371151	7.386
75	40	BB304003471151	11.925	BB304013471151	8.243
90	22.5	BB304003191151	10.511	BB304013191151	7.173
90	25	BB304003291151	10.860	BB304013291151	7.356
90	30	BB304003391151	11.286	BB304013391151	7.740
90	40	BB304003491151	12.717	BB304013491151	8.985
100	22.5	BB304003111151	11.005	BB304013111151	7.613
100	25	BB304003211151	11.420	BB304013211151	7.862
100	30	BB304003311151	11.790	BB304013311151	8.190
100	40	BB304003411151	13.060	BB304013411151	9.274

Höjd 229 cm (6 hyllplan + topphyllplan)

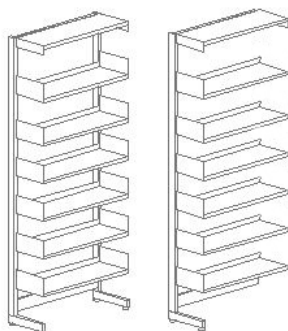

Modul cm	Hyllplansdjup cm	Startsektion Art. nr.	Pris SEK	Fortsättningssektion Art. nr.	Pris SEK
75	22.5	BB304002171161	11.029	BB304012171161	7.517
75	25	BB304002271161	11.504	BB304012271161	7.799
75	30	BB304002371161	11.916	BB304012371161	8.175
75	40	BB304002471161	13.143	BB304012471161	9.182
90	22.5	BB304002191161	11.497	BB304012191161	7.935
90	25	BB304002291161	11.893	BB304012291161	8.138
90	30	BB304002391161	12.365	BB304012391161	8.574
90	40	BB304002491161	14.045	BB304012491161	10.034
100	22.5	BB304002111161	12.041	BB304012111161	8.425
100	25	BB304002211161	12.519	BB304012211161	8.710
100	30	BB304002311161	12.926	BB304012311161	9.081
100	40	BB304002411161	14.416	BB304012411161	10.351

Höjd 259 cm (7 hyllplan + topphyllplan)

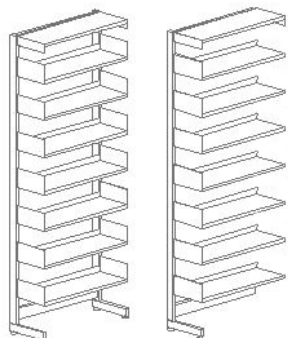

Modul cm	Hyllplansdjup cm	Startsektion Art. nr.	Pris SEK	Fortsättningssektion Art. nr.	Pris SEK
75	22.5	BB304001171171	11.921	BB304011171171	8.207
75	25	BB304001271171	12.489	BB304011271171	8.542
75	30	BB304001371171	12.954	BB304011371171	8.966
75	40	BB304001471171	14.327	BB304011471171	10.104
90	22.5	BB304001191171	12.439	BB304011191171	8.675
90	25	BB304001291171	12.908	BB304011291171	8.911
90	30	BB304001391171	13.448	BB304011391171	9.410
90	40	BB304001491171	15.339	BB304011491171	11.066
100	22.5	BB304001111171	13.033	BB304011111171	9.215
100	25	BB304001211171	13.600	BB304011211171	9.549
100	30	BB304001311171	14.066	BB304011311171	9.974
100	40	BB304001411171	15.738	BB304011411171	11.411

80/30 CLASSIC HYLLSYSTEM

DUBBELSIDIGA - MED TOPHYLLPLAN

Kompleta förpackningar med gavelstolpar, hyllplan och mellanstag. Metallhyllplanen har bakkantslist i metall medan topphyllplanet är utan bakkantslist. Antalet hyllplan är beräknat efter optimal placering av skönlitteratur. En startsektion levereras med en vänster och en höger konsol per hyllplan. En fortsättningssektion levereras med en mellankonsol per hyllplan, vilket gör att hyllplanen placeras i samma höjd som i startsektionen. Vänligen notera att standard yttergavlar inte passar på 80/30 stålhylla utan måste beställas som specialvara. Vänligen kontakta kundservice.

Höjd 199 cm (5 hyllplan + topphyllplan på vardera sida)

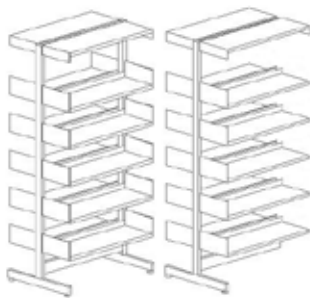

Modul cm	Hyllplansdjup	Startsektion Art. nr.	Pris SEK	Fortsättningssektion Art. nr.	Pris SEK
75	22.5	BB304003172151	14.809	BB304013172151	10.637
75	25	BB304003272151	15.789	BB304013272151	11.203
75	30	BB304003372151	16.295	BB304013372151	11.753
75	40	BB304003472151	18.541	BB304013472151	13.547
90	22.5	BB304003192151	15.495	BB304013192151	11.273
90	25	BB304003292151	16.357	BB304013292151	11.721
90	30	BB304003392151	16.953	BB304013392151	12.361
90	40	BB304003492151	19.975	BB304013492151	14.931
100	22.5	BB304003112151	16.321	BB304013112151	12.045
100	25	BB304003212151	17.315	BB304013212151	12.625
100	30	BB304003312151	17.799	BB304013312151	13.153
100	40	BB304003412151	20.499	BB304013412151	15.401

Höjd 229 cm (6 hyllplan + topphyllplan på vardera sida)

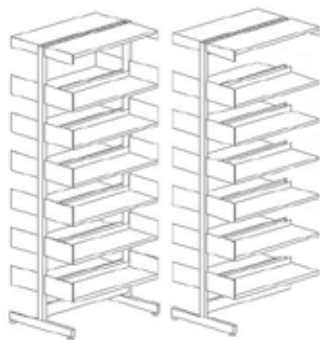

Modul cm	Hyllplansdjup cm	Startsektion Art. nr.	Pris SEK	Fortsättningssektion Art. nr.	Pris SEK
75	22.5	BB304002172161	16.459	BB304012172161	11.950
75	25	BB304002272161	17.327	BB304012272161	12.473
75	30	BB304002372161	18.115	BB304012372161	13.207
75	40	BB304002472161	20.721	BB304012472161	15.297
90	22.5	BB304002192161	17.245	BB304012192161	12.686
90	25	BB304002292161	17.955	BB304012292161	13.051
90	30	BB304002392161	18.863	BB304012392161	13.905
90	40	BB304002492161	22.375	BB304012492161	16.901
100	22.5	BB304002112161	18.171	BB304012112161	13.558
100	25	BB304002212161	19.045	BB304012212161	14.087
100	30	BB304002312161	19.823	BB304012312161	14.811
100	40	BB304002412161	22.955	BB304012412161	17.427

Höjd 259 cm (7 hyllplan + topphyllplan på vardera sida)

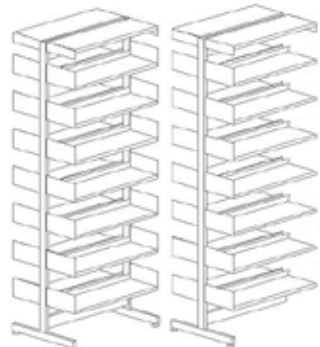

Modul cm	Hyllplansdjup cm	Startsektion Art. nr.	Pris SEK	Fortsättningssektion Art. nr.	Pris SEK
75	22.5	BB304001172171	18.073	BB304011172171	13.245
75	25	BB304001272171	19.115	BB304011272171	13.868
75	30	BB304001372171	19.981	BB304011372171	14.684
75	40	BB304001472171	22.907	BB304011472171	17.050
90	22.5	BB304001192171	18.959	BB304011192171	14.081
90	25	BB304001292171	19.803	BB304011292171	14.506
90	30	BB304001392171	20.819	BB304011392171	15.472
90	40	BB304001492171	24.781	BB304011492171	18.874
100	22.5	BB304001112171	19.985	BB304011112171	15.053
100	25	BB304001212171	21.025	BB304011212171	15.674
100	30	BB304001312171	21.893	BB304011312171	16.492
100	40	BB304001412171	25.417	BB304011412171	19.456



60/30 CLASSIC HYLLSYSTEM - VÄGGHÄNGD

På följande sidor återfinns kompletta 60/30 Classic vägghängda hyllsektioner baserade på väggskenor 60/30 Classic.



60/30 CLASSIC HYLLSYSTEM - VÄGGHÄNGD

KONFIGURATIONER - MED TOPPHYLLPLAN

Kompleta förpackningar med väggskenor, hyllplan och mellanstag. Metallhyllplanen har bakkantslist i metall medan topphyllplanet är utan bakkantslist. Antalet hyllplan är beräknat efter optimal placering av skönlitteratur. En startsektion levereras med en vänster och en höger konsol per hyllplan. En fortsättningssektion levereras med en mellankonsol per hyllplan, vilket gör att hyllplanen placeras i samma höjd som i startsektionen. Vänligen notera att standard yttergavlar inte passar på vägghängd stålhylla utan måste beställas som specialvara. Vänligen kontakta kundservice.



Höjd 112.5 cm (3 hyllplan + topphyllplan)

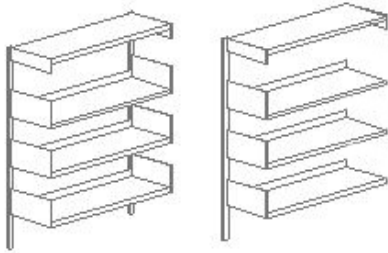

Modul cm	Hyllplans- djup cm	Startsektion Art. nr.	Pris SEK	Fortsättningssektion Art. nr.	Pris SEK
75	22.5	BB302001117131	3.354	BB302011117131	2.663
75	25	BB302001127131	3.562	BB302011127131	2.792
75	30	BB302001137131	3.765	BB302011137131	2.999
75	40	BB302001147131	4.386	BB302011147131	3.529
90	22.5	BB302001119131	3.522	BB302011119131	2.831
90	25	BB302001129131	3.711	BB302011129131	2.941
90	30	BB302001139131	3.929	BB302011139131	3.163
90	40	BB302001149131	4.808	BB302011149131	3.951
100	22.5	BB302001111131	3.754	BB302011111131	3.063
100	25	BB302001121131	3.977	BB302011121131	3.207
100	30	BB302001131131	4.157	BB302011131131	3.391
100	40	BB302001141131	4.933	BB302011141131	4.076



Höjd 142.5 cm (4 hyllplan + topphyllplan)

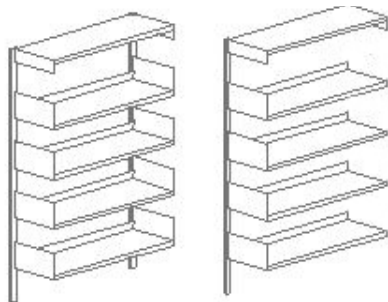

Modul cm	Hyllplans- djup cm	Startsektion Art. nr.	Pris SEK	Fortsättningssektion Art. nr.	Pris SEK
75	22.5	BB302001417141	4.194	BB302011417141	3.327
75	25	BB302001427141	4.467	BB302011427141	3.495
75	30	BB302001437141	4.711	BB302011437141	3.744
75	40	BB302001447141	5.500	BB302011447141	4.416
90	22.5	BB302001419141	4.412	BB302011419141	3.545
90	25	BB302001429141	4.646	BB302011429141	3.674
90	30	BB302001439141	4.920	BB302011439141	3.953
90	40	BB302001449141	6.032	BB302011449141	4.948
100	22.5	BB302001411141	4.694	BB302011411141	3.827
100	25	BB302001421141	4.978	BB302011421141	4.006
100	30	BB302001431141	5.205	BB302011431141	4.238
100	40	BB302001441141	6.185	BB302011441141	5.101

60/30 CLASSIC HYLLSYSTEM - VÄGGHÄNGD

KONFIGURATIONER - MED TOPHYLLPLAN

Kompleta förpackningar med väggskenor, hyllplan och mellanstag. Metallhyllplanen har bakkantslist i metall medan topphyllplanet är utan bakkantslist. Antalet hyllplan är beräknat efter optimal placering av skönlitteratur. En startsektion levereras med en vänster och en höger konsol per hyllplan. En fortsättningssektion levereras med en mellankonsol per hyllplan, vilket gör att hyllplanen placeras i samma höjd som i startsektionen. Vänligen notera att standard yttergavlar inte passar på vägghängd stålhylla utan måste beställas som specialvara. Vänligen kontakta kundservice.



Höjd 172.5 cm (5 hyllplan + topphyllplan)

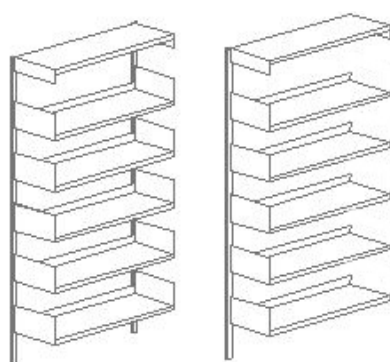

Modul cm	Hyllplans- djup cm	Startsektion Art. nr.	Pris SEK	Fortsättningssektion Art. nr.	Pris SEK
75	22.5	BB302001717151	4.984	BB302011717151	3.966
75	25	BB302001727151	5.322	BB302011727151	4.173
75	30	BB302001737151	5.607	BB302011737151	4.464
75	40	BB302001747151	6.564	BB302011747151	5.278
90	22.5	BB302001719151	5.252	BB302011719151	4.234
90	25	BB302001729151	5.531	BB302011729151	4.382
90	30	BB302001739151	5.861	BB302011739151	4.718
90	40	BB302001749151	7.206	BB302011749151	5.920
100	22.5	BB302001711151	5.584	BB302011711151	4.566
100	25	BB302001721151	5.929	BB302011721151	4.780
100	30	BB302001731151	6.203	BB302011731151	5.060
100	40	BB302001741151	7.387	BB302011741151	6.101



Höjd 202.5 cm (6 hyllplan + topphyllplan)

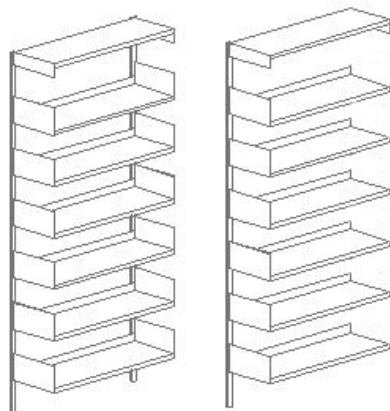

Modul cm	Hyllplans- djup cm	Startsektion Art. nr.	Pris SEK	Fortsättningssektion Art. nr.	Pris SEK
75	22.5	BB302002017161	5.784	BB302012017161	4.610
75	25	BB302002027161	6.187	BB302012027161	4.856
75	30	BB302002037161	6.513	BB302012037161	5.189
75	40	BB302002047161	7.638	BB302012047161	6.145
90	22.5	BB302002019161	6.102	BB302012019161	4.928
90	25	BB302002029161	6.426	BB302012029161	5.095
90	30	BB302002039161	6.812	BB302012039161	5.488
90	40	BB302002049161	8.390	BB302012049161	6.897
100	22.5	BB302002011161	6.484	BB302012011161	5.310
100	25	BB302002021161	6.890	BB302012021161	5.559
100	30	BB302002031161	7.211	BB302012031161	5.887
100	40	BB302002041161	8.599	BB302012041161	7.106

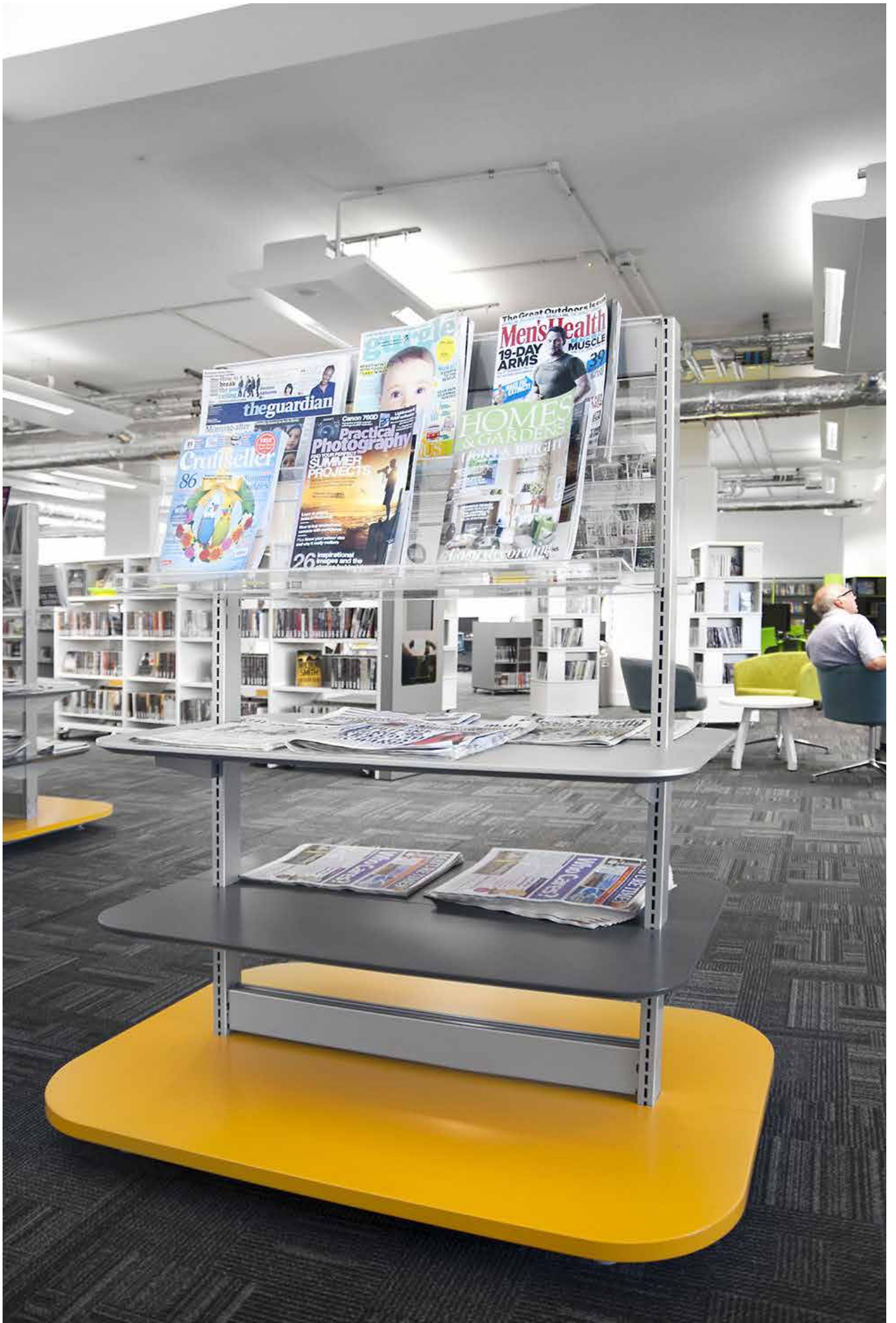

På följande sidor hittar ni ett urval av 60/30 Expo uppställningar med priser och komponenttabeller inkluderade med konfigurationerna. Vänligen notera att systemet erbjuder fler kombinationer än vad vi visar här.

60/30 Expo finns som dubbelsidig i start- och fortsättningssektioner (max. 3 hyllsektioner i bredd). Den är en kombination av standardkomponenter från den klassiska stålhyllan en rad specifika 60/30 Expo komponenter. 60/30 Expo är en kombination av gavelstolpar i metall, täcklackerade trähyllplan och exponeringshyllplan i akryl. Gavelstolparna och trähyllplanen kan lackeras i alla våra standardfärger. Vänligen notera att trähyllplan inte kan placeras bredvid akrylhyllplan eller användas framför en hel rygg.

Exponeringshyllplan i akryl

Hyllplansdjup cm	Art. nr.	Pris SEK
30	B30850039	2.973

Konsol för hyllplan

Hyllplansdjup cm	Startsektion Art. nr.	Pris SEK
30	B3085043	61

Dubbelsidiga bottenträhyllplan med runda hörn



Antal hyllplan	Art. nr. Målat	Pris SEK
1	B308505392155	5.618
2	B308505392255	8.954
3	B308505392355	12.180

Dubbelsidiga hyllplan med runda hörn



Antal hyllplan	Art. nr. Målat	Pris SEK
1	B308508392155	4.349
2	B308508392255	6.291
3	B308508392355	9.304

Dubbelsidiga hyllplan med runda hörn vid användning av hel rygg



Antal hyllplan	Art. nr. Målat	Pris SEK
1	B308511392145	3.534
2	B308511392245	5.051

Hjul för 60/30 och 80/30 Classic H9,9 cm.

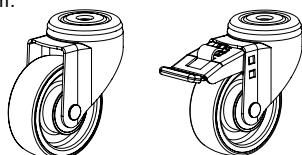

Broms	Art. nr.	Pris SEK
Utan	B3060000	484
Med	B3060001	675

60/30 EXPO

DUBBELSIDIGA - H122 CM - 1 HYLLSEKTION

 Höjd 122 cm - 1 hyllsektion

 Modul 90 cm / djup 30 cm

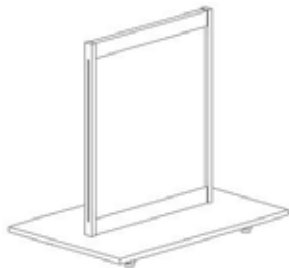

Konfigurationerna innehåller följande komponenter:

Komponent

Gavelstolpe
Mellanstag
Hel rygg
Bottenträhyllplan

Rundade hörn
Konfiguration

Expo 34

Pris
SEK

11.871

Rundade hörn
Art. nr.

Antal

B301000232
B3010129
B30190029
B30850539215

2
2
1
1

 Höjd 122 cm - 1 hyllsektion

 Modul 90 cm / djup 30 cm

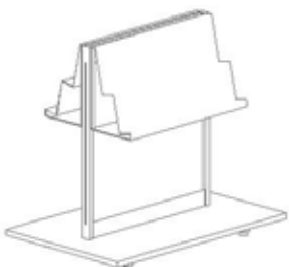

Konfigurationerna innehåller följande komponenter:

Komponent

Gavelstolpe
Mellanstag
Hel rygg
Bottenträhyllplan
Exponeringshyllplan i akryl

Rundade hörn
Konfiguration

Expo 35

Pris
SEK

17.817

Rundade hörn
Art. nr.

Antal

B301000232
B3010129
B30190029
B30850539215
B30850039

2
2
1
1
2

 Höjd 122 cm - 1 hyllsektion

 Modul 90 cm / djup 30 cm

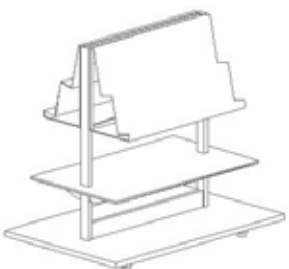

Konfigurationerna innehåller följande komponenter:

Komponent

Gavelstolpe
Mellanstag
Bottenträhyllplan
Exponeringshyllplan i akryl
Hyllplan
Hyllplanskonsol

Rundade hörn
Konfiguration

Expo 36

Pris
SEK

20.509

Rundade hörn
Art. nr.

Antal

B301000232
B3010129
B30850539215
B30850039
B30850839215
B3085043

2
2
1
2
1
4

 Höjd 122 cm - 1 hyllsektion

 Modul 90 cm / djup 30 cm

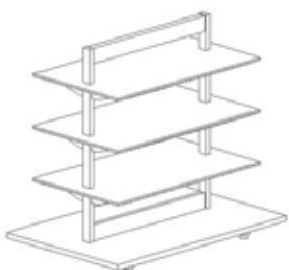

Konfigurationerna innehåller följande komponenter:

Komponent

Gavelstolpe
Mellanstag
Bottenträhyllplan
Hyllplan
Hyllplanskonsol

Rundade hörn
Konfiguration

Expo 37

Pris
SEK

23.749

Rundade hörn
Art. nr.

Antal

B301000232
B3010129
B30850539215
B30850839215
B3085043

2
2
1
3
12

60/30 EXPO

DUBBELSIDIGA - H122 CM - 2 HYLLSEKTIONER



Höjd 122 cm - 2 hyllsektioner

Modul 90 cm / djup 30 cm

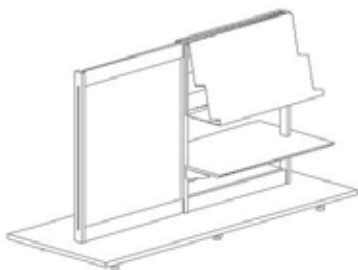

Konfigurationerna innehåller följande komponenter:

Komponent

Gavelstolpe
Mellanstag
Hel rygg
Bottenträhyllplan
Exponeringshyllplan i akryl
Hyllplan
Hyllplanskonsol

Rundade hörn
Konfiguration

Expo 38

Pris
SEK

27.726

Rundade hörn
Art. nr.

Antal

B301000232
B3010129
B30190029
B30850539225
B30850039
B30851139214
B3085043

3
4
1
1
2
1
4



Höjd 122 cm - 2 hyllsektioner

Modul 90 cm / djup 30 cm

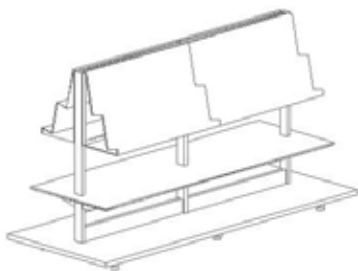

Konfigurationerna innehåller följande komponenter:

Komponent

Gavelstolpe
Mellanstag
Bottenträhyllplan
Exponeringshyllplan i akryl
Hyllplan
Hyllplanskonsol

Rundade hörn
Konfiguration

Expo 39

Pris
SEK

34.650

Rundade hörn
Art. nr.

Antal

B301000232
B3010129
B30850539225
B30850039
B30850839225
B3085043

3
4
1
4
1
6



Höjd 122 cm - 2 hyllsektioner

Modul 90 cm / djup 30 cm

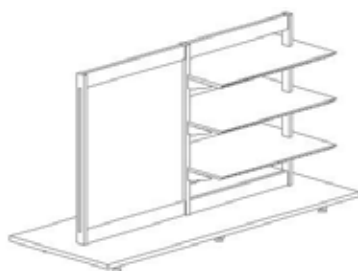

Konfigurationerna innehåller följande komponenter:

Komponent

Gavelstolpe
Mellanstag
Hell rygg
Bottenträhyllplan
Hyllplan
Hyllplanskonsol

Rundade hörn
Konfiguration

Expo 40

Pris
SEK

29.336

Rundade hörn
Art. nr.

Antal

B301000232
B3010129
B30190029
B30850539225
B30851139214
B3085043

3
4
1
1
3
12



Höjd 122 cm - 2 hyllsektioner

Modul 90 cm / djup 30 cm

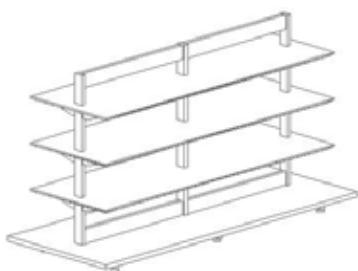

Konfigurationerna innehåller följande komponenter:

Komponent

Gavelstolpe
Mellanstag
Bottenträhyllplan
Hyllplan
Hyllplanskonsol

Rundade hörn
Konfiguration

Expo 41

Pris
SEK

36.072

Rundade hörn
Art. nr.

Antal

B301000232
B3010129
B30850539225
B30850839225
B3085043

3
4
1
3
18

60/30 EXPO

DUBBELSIDIGA - H122 CM - 3 HYLLSEKTIONER



Höjd 122 cm - 3 hyllsektioner

Modul 90 cm / djup 30 cm

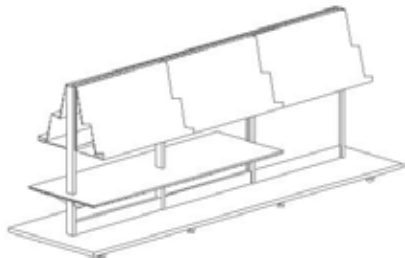

Konfigurationerna innehåller följande komponenter:

Komponent

Gavelstolpe
Mellanstag
Hel rygg
Bottenträhyllplan
Exponeringshyllplan i akryl
Hyllplan
Hyllplanskonsol

Rundade hörn
Konfiguration

Pris
SEK

Expo 42

47.278

Rundade hörn
Art. nr.

Antal

B301000232
B3010129
B30190029
B30850539235
B30850039
B30851139224
B3085043

4
6
1
1
6
1
6



Höjd 122 cm - 3 hyllsektioner

Modul 90 cm / djup 30 cm

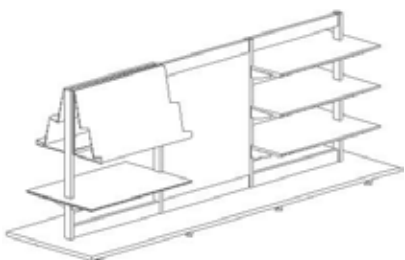

Konfigurationerna innehåller följande komponenter:

Komponent

Gavelstolpe
Mellanstag
Hel rygg
Bottenträhyllplan
Exponeringshyllplan i akryl
Hyllplan
Hyllplanskonsol

Rundade hörn
Konfiguration

Pris
SEK

Expo 43

51.149

Rundade hörn
Art. nr.

Antal

B301000232
B3010129
B30190029
B30850539235
B30850039
B30851139224
B3085043

4
6
1
1
2
4
16



Höjd 122 cm - 3 hyllsektioner

Modul 90 cm / djup 30 cm

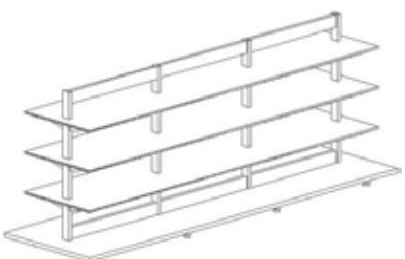

Konfigurationerna innehåller följande komponenter:

Komponent

Gavelstolpe
Mellanstag
Bottenträhyllplan
Hyllplan
Hyllplanskonsol

Rundade hörn
Konfiguration

Pris
SEK

Expo 44

51.498

Rundade hörn
Art. nr.

Antal

B301000232
B3010129
B30850539235
B30850839235
B3085043

4
6
1
3
24

60/30 EXPO

DUBBELSIDIGA - H152 CM - 1 HYLLSEKTION

 Höjd 152 cm - 1 hyllsektion

 Modul 90 cm / djup 30 cm

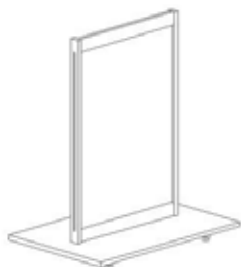

Konfigurationerna innehåller följande komponenter:

Komponent	Rundade hörn Art. nr.	Antal
Gavelstolpe	B301000532	2
Mellanstag	B3010129	2
Hela ryggar	B30190059	1
Bottenträhyllplan	B30850539215	1

Rundade hörn
Konfiguration
Expo 81
Pris
SEK
12.773

 Höjd 152 cm - 1 hyllsektion

 Modul 90 cm / djup 30 cm



Konfigurationerna innehåller följande komponenter:

Komponent	Rundade hörn Art. nr.	Antal
Gavelstolpe	B301000532	2
Mellanstag	B3010129	2
Hela ryggar	B30190059	1
Bottenträhyllplan	B30850539215	1
Exponeringshyllplan i akryl	B30850039	4

Rundade hörn
Konfiguration
Expo 82
Pris
SEK
24.665

 Höjd 152 cm - 1 hyllsektion

 Modul 90 cm / djup 30 cm

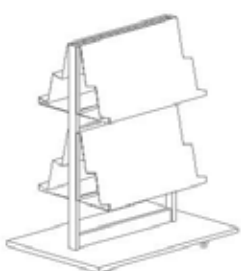

Konfigurationerna innehåller följande komponenter:

Komponent	Rundade hörn Art. nr.	Antal
Gavelstolpe	B301000532	2
Mellanstag	B3010129	2
Bottenträhyllplan	B30850539215	1
Exponeringshyllplan i akryl	B30850039	4

Rundade hörn
Konfiguration
Expo 83
Pris
SEK
22.154

 Höjd 152 cm - 1 hyllsektion

 Modul 90 cm / djup 30 cm



Konfigurationerna innehåller följande komponenter:

Komponent	Rundade hörn Art. nr.	Antal
Gavelstolpe	B301000532	2
Mellanstag	B3010129	2
Bottenträhyllplan	B30850539215	1
Exponeringshyllplan i akryl	B30850039	2
Hyllplan	B30850839215	2
Hyllplanskonsol	B3085043	8

Rundade hörn
Konfiguration
Expo 84
Pris
SEK
25.394

60/30 EXPO

DUBBELSIDIGA - H122 CM - 1 & 2 HYLLSEKTIONER



Höjd 152 cm - 1 hyllsektion

Modul 90 cm / djup 30 cm



Konfigurationerna innehåller följande komponenter:

Komponent

Gavelstolpe
Mellanstag
Bottenträhyllplan
Hyllplan
Hyllplanskonsol

Rundade hörn
Konfiguration

Expo 85

Pris
SEK

28.634

Rundade hörn
Art. nr.

Antal

B301000532
B3010129
B30850539215
B30850839215
B3085043

2
2
1
4
16



Höjd 152 cm - 2 hyllsektioner

Modul 90 cm / djup 30 cm

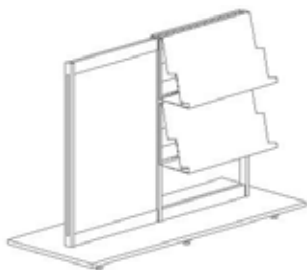

Konfigurationerna innehåller följande komponenter:

Komponent

Gavelstolpe
Mellanstag
Hela ryggar
Bottenträhyllplan
Exponeringshyllplan i akryl

Rundade hörn
Konfiguration

Expo 86

Pris
SEK

30.942

Rundade hörn
Art. nr.

Antal

B301000532
B3010129
B30190059
B30850539225
B30850039

3
4
1
1
4



Höjd 152 cm - 2 hyllsektioner

Modul 90 cm / djup 30 cm

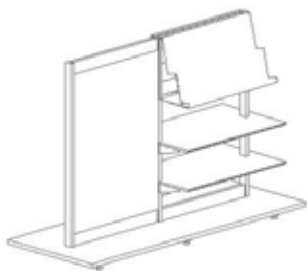

Konfigurationerna innehåller följande komponenter:

Komponent

Gavelstolpe
Mellanstag
Bottenträhyllplan
Exponeringshyllplan i akryl
Hyllplan
Hyllplanskonsol

Rundade hörn
Konfiguration

Expo 87

Pris
SEK

30.041

Rundade hörn
Art. nr.

Antal

B301000532
B3010129
B30850539225
B30850039
B30851139214
B3085043

3
4
1
2
2
8



Höjd 152 cm - 2 hyllsektioner

Modul 90 cm / djup 30 cm

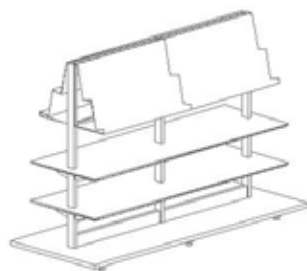

Konfigurationerna innehåller följande komponenter:

Komponent

Gavelstolpe
Mellanstag
Bottenträhyllplan
Exponeringshyllplan i akryl
Hyllplan
Hyllplanskonsol

Rundade hörn
Konfiguration

Expo 88

Pris
SEK

41.745

Rundade hörn
Art. nr.

Antal

B301000532
B3010129
B30850539225
B30850039
B30850839225
B3085043

3
4
1
4
2
12

60/30 EXPO

DUBBELSIDIGA - H122 CM - 2 & 3 HYLLSEKTIONER



Höjd 152 cm - 2 hyllsektioner

Modul 90 cm / djup 30 cm

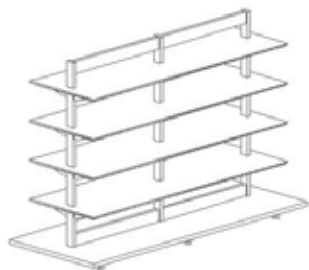

Konfigurationerna innehåller följande komponenter:

Komponent

Gavelstolpe
Mellanstag
Bottenträhyllplan
Hyllplan
Hyllplanskonsol

Rundade hörn
Konfiguration

Expo 89

Pris
SEK

43.167

Rundade hörn
Art. nr.

Antal

B301000532
B3010129
B30850539225
B30850839225
B3085043

3
4
1
4
24



Höjd 152 cm - 3 hyllsektioner

Modul 90 cm / djup 30 cm

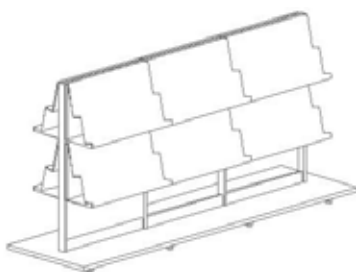

Konfigurationerna innehåller följande komponenter:

Komponent

Gavelstolpe
Mellanstag
Hela ryggar
Bottenträhyllplan
Exponeringshyllplan i akryl

Rundade hörn
Konfiguration

Expo 90

Pris
SEK

60.893

Rundade hörn
Art. nr.

Antal

B301000532
B3010129
B30190059
B30850539235
B30850039

4
6
1
1
12



Höjd 152 cm - 3 hyllsektioner

Modul 90 cm / djup 30 cm

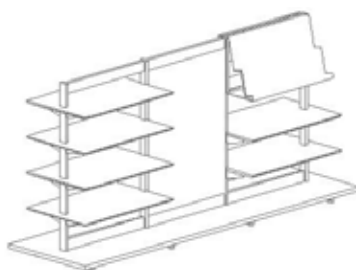

Konfigurationerna innehåller följande komponenter:

Komponent

Gavelstolpe
Mellanstag
Hela ryggar
Bottenträhyllplan
Exponeringshyllplan i akryl
Hyllplan
Hyllplanskonsol

Rundade hörn
Konfiguration

Expo 91

Pris
SEK

53.831

Rundade hörn
Art. nr.

Antal

B301000532
B3010129
B30190059
B30850539235
B30850039
B30851139214
B3085043

4
6
1
1
2
6
24



Höjd 152 cm - 3 hyllsektioner

Modul 90 cm / djup 30 cm

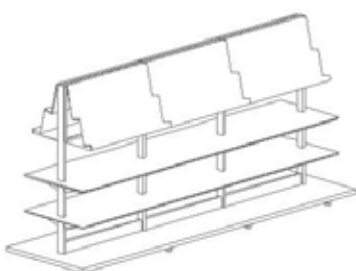

Konfigurationerna innehåller följande komponenter:

Komponent

Gavelstolpe
Mellanstag
Bottenträhyllplan
Exponeringshyllplan i akryl
Hyllplan
Hyllplanskonsol

Rundade hörn
Konfiguration

Expo 92

Pris
SEK

60.128

Rundade hörn
Art. nr.

Antal

B301000532
B3010129
B30850539235
B30850039
B30850839235
B3085043

4
6
1
6
2
16

HYLLPLAN

S1 & S2 METALLHYLLPLAN

Se nedan för en översikt över standard metallhyllplan:

B401001 - S1 METALLHYLLPLAN MED BAKKANTSLIST I METALL - FÖR BAKKANTSBOKSTÖD

Detaljer:

- Modul 750/900/1000 mm
- Djup 225/250/300/400 mm
- Bakkantslist i metall H47 mm
- Backedge book support
- Metallkonsol
- Max. 80 kg.
- Plana, 45°/60° sneda & 7,5° lutande
- Används med metalltophyllplan B401003, B401011, B301049, B301049 och trätophyllplan B401020

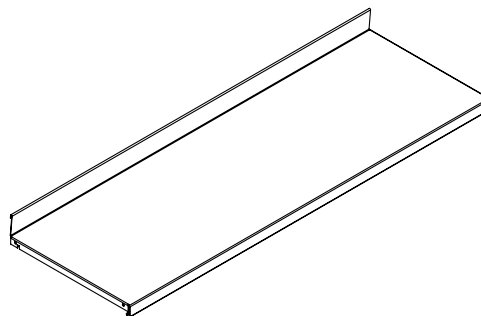

B401013 - S2 METALLHYLLPLAN MED BAKKANTSLIST I AKRYL - FÖR HÄNGANDE BOKSTÖD

Detaljer:

- Modul 750/900/1000 mm
- Djup 225/250/300/400 mm
- Akryl bakkantslist H17 mm
- Hängande bokstöd
- Metallkonsol
- Max. 80 kg.
- Plana, 45°/60° sneda & 7,5° lutande
- Används med metalltophyllplan B401005

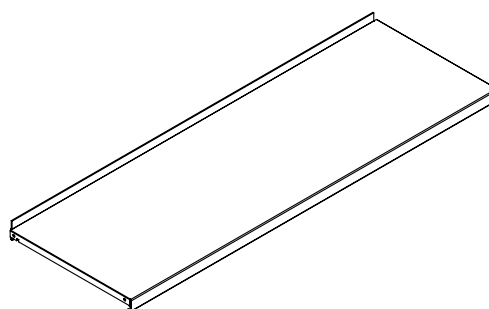

Se nedan för en översikt över standard metallbundhyllplan:

B301410 - METALLBOTTENHYLLPLANN MED BAKKANTSLIST OCH INTEGRERADE SOCKLAR

Detaljer:

- Modul 750/900/1000 mm
- Djup 225/250/300/400 mm
- Bakkantslist i metall H47 mm
- Metallkonsol
- Max. 80 kg.
- Används med metallhyllplan B401001, metalltopphyllplan B401003, B401011, B301049, B301049 och trätopphyllplan B401020

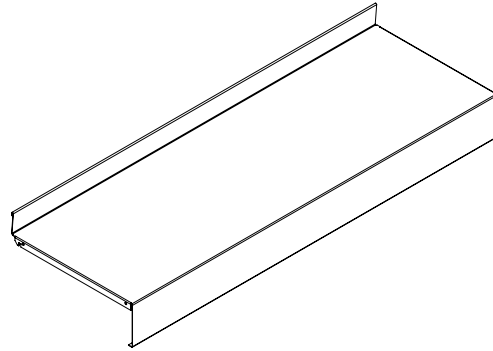

HYLLPLAN

S1 METALLHYLLPLAN MED BAKKANTSLIST I METALL

S1 metallhyllplan med konsoler och bakkantslist i metall - för bakkantsbokstöd



Bakkantslist i metall 47 mm. Hyllplanen till startsektion kommer med en höger och en vänster konsol (H15 cm). Hyllplanen till fortsättningssektion kommer med en mellankonsol.

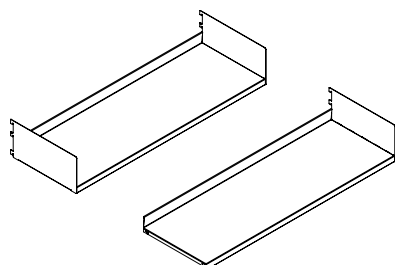

Modul cm	Hyllplans- djup cm	Art. nr. Startsektion	Pris SEK	Art. nr. Fortsättningssektion	Pris SEK
75	22.5	BB4007621117	704	BB4007622117	596
75	25	BB4007621127	769	BB4007622127	635
75	30	BB4007621137	810	BB4007622137	677
75	40	BB4007621147	978	BB4007622147	819
90	22.5	BB4007621119	754	BB4007622119	646
90	25	BB4007621129	799	BB4007622129	665
90	30	BB4007621139	855	BB4007622139	722
90	40	BB4007621149	1.088	BB4007622149	929
100	22.5	BB4007621111	804	BB4007622111	696
100	25	BB4007621121	865	BB4007622121	731
100	30	BB4007621131	912	BB4007622131	779
100	40	BB4007621141	1.116	BB4007622141	957

S1 metallhyllplan med 45°/60°konsoler och bakkantslist i metall



Bakkantslist i metall 47 mm. Med en höger och en vänster konsol.

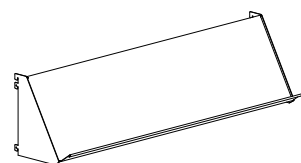

Modul cm	Hyllplans- djup cm	Art. nr. 45°	Pris SEK	Art. nr. 60°	Pris SEK
75	22.5	BB301201745	1.162	BB301201760	1.162
75	25	BB301202745	1.197	BB301202760	1.197
75	30	BB301203745	1.228	BB301203760	1.228
90	22.5	BB301201945	1.212	BB301201960	1.212
90	25	BB301202945	1.227	BB301202960	1.227
90	30	BB301203945	1.273	BB301203960	1.273
100	22.5	BB301201145	1.262	BB301201160	1.262
100	25	BB301202145	1.293	BB301202160	1.293
100	30	BB301203145	1.330	BB301203160	1.330

S1 metallhyllplan med 7.5° bakåtlutande konsoler och bakkantslist i metall



Bakkantslist i metall 47 mm. Med en höger och en vänster konsol.

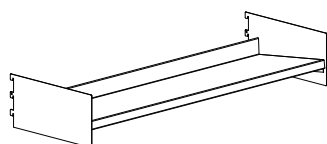

Modul cm	Hyllplans- djup cm	Dimension B X H cm	Art. nr.	Pris SEK
75	22.5	25 x 15	BB30122174	1.022
75	22.5	30 x 15	BB30122171	1.022
75	25	30 x 15	BB30122275	1.057
75	30	35 x 20	BB30122372	1.228
75	30	40 x 15	BB30122376	1.228
75	30	40 x 20	BB30122373	1.228
90	22.5	25 x 15	BB30122194	1.072
90	22.5	30 x 15	BB30122191	1.072
90	25	30 x 15	BB30122295	1.087
90	30	35 x 20	BB30122392	1.273
90	30	40 x 15	BB30122396	1.273
90	30	40 x 20	BB30122393	1.273
100	22.5	25 x 15	BB30122114	1.122
100	22.5	30 x 15	BB30122111	1.122
100	25	30 x 15	BB30122215	1.153
100	30	35 x 20	BB30122312	1.330
100	30	40 x 15	BB30122316	1.330
100	30	40 x 20	BB30122313	1.330

HYLLPLAN

S1 METALLHYLLPLAN MED BAKKANTSLIST I METALL

S1 metallhyllplan med bakkantslist i metall - för bakkantsbokstöd



Bakkantslist i metall 47 mm. Konsoler måste beställas separat, se sida 72.

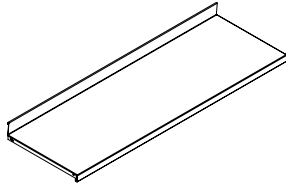

Modul cm	Hyllplansdjup cm	Art. nr.	Pris SEK
75	22.5	B40100117	458
75	25	B40100127	493
75	30	B40100137	524
75	40	B40100147	630
90	22.5	B40100119	508
90	25	B40100129	523
90	30	B40100139	569
90	40	B40100149	740
100	22.5	B40100111	558
100	25	B40100121	589
100	30	B40100131	626
100	40	B40100141	768



Bakkantsbokstöd för raka S1 hyllplan med bakkantslist i metall

Tillverkat av Ø6 mm förkromat stål, inkl. glidskor i nylon.

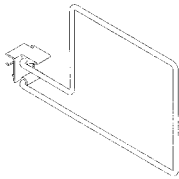



Höjd cm	Hyllplansdjup cm	Modell	Art. nr.	Pris SEK
16,3	22.5/25	Stödjer böcker till vänster om bokstödet	B4011221	158
16,3	30	Stödjer böcker till vänster om bokstödet	B4011222	170
24,3	25/30	Stödjer böcker till vänster om bokstödet	B4011223	221
16,3	22.5/25	Stödjer böcker till höger om bokstödet	B4011224	158
16,3	30	Stödjer böcker till höger om bokstödet	B4011225	170

HYLLPLAN

S2 METALLHYLLPLAN MED BAKKANTSLIST I AKRYL

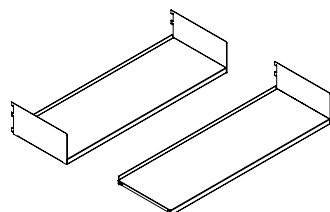

S2 metallhyllplan med konsoler och bakkantslist i akryl - för hängande bokstöd

-  Bakkantslist i akryl H17 mm. Hyllplanen till startsektion kommer med en höger och en vänster konsol (H15 cm). Hyllplanen till fortsättningssektion kommer med en mellankonsol. Obs: Punktsvetsning synlig ovanpå ytan.
- 
- 



Modul cm	Hyllplans- djup cm	Art. nr. Startsektion	Pris SEK	Art. nr. Fortsättningssektion	Pris SEK
75	22.5	BB4007721117	608	BB4007722117	500
75	25	BB4007721127	638	BB4007722127	504
75	30	BB4007721137	691	BB4007722137	558
75	40	BB4007721147	1.026	BB4007722147	867
90	22.5	BB4007721119	608	BB4007722119	500
90	25	BB4007721129	638	BB4007722129	504
90	30	BB4007721139	691	BB4007722139	558
90	40	BB4007721149	1.026	BB4007722149	867
100	22.5	BB4007721111	647	BB4007722111	539
100	25	BB4007721121	677	BB4007722121	543
100	30	BB4007721131	743	BB4007722131	610
100	40	BB4007721141	1.108	BB4007722141	949

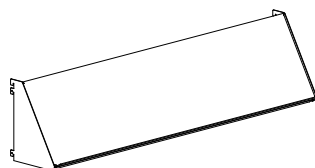

S2 metallhyllplan med 45°/60°konsoler och bakkantslist i akryl

-  Bakkantslist i akryl H17 mm. Med en höger och en vänster konsol. Obs: Punktsvetsning synlig ovanpå ytan.
- 
- 



Modul cm	Hyllplans- djup cm	Art. nr. 45°	Pris SEK	Art. nr. 60°	Pris SEK
75	22.5	BB301241745	1.066	BB301241760	1.066
75	25	BB301242745	1.066	BB301242760	1.066
75	30	BB301243745	1.109	BB301243760	1.109
90	22.5	BB301241945	1.066	BB301241960	1.066
90	25	BB301242945	1.066	BB301242960	1.066
90	30	BB301243945	1.109	BB301243960	1.109
100	22.5	BB301241145	1.105	BB301241160	1.105
100	25	BB301242145	1.105	BB301242160	1.105
100	30	BB301243145	1.161	BB301243160	1.161

S2 metallhyllplan med 7.5° bakåtlutande konsoler och bakkantslist i akryl

-  Bakkantslist i akryl H17 mm. Med en höger och en vänster konsol. Obs: Punktsvetsning synlig ovanpå ytan.
- 
- 

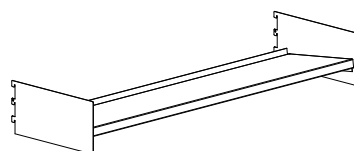



Modul cm	Hyllplans- djup cm	Dimension B X H cm	Art. nr.	Pris SEK
75	22.5	25 x 15	BB30126174	926
75	22.5	30 x 15	BB30126171	926
75	25	30 x 15	BB30126275	926
75	30	35 x 20	BB30126372	1.109
75	30	40 x 15	BB30126376	1.109
75	30	40 x 20	BB30126373	1.109
90	22.5	25 x 15	BB30126194	926
90	22.5	30 x 15	BB30126191	926
90	25	30 x 15	BB30126295	926
90	30	35 x 20	BB30126392	1.109
90	30	40 x 15	BB30126396	1.109
90	30	40 x 20	BB30126393	1.109
100	22.5	25 x 15	BB30126114	965
100	22.5	30 x 15	BB30126111	965
100	25	30 x 15	BB30126215	965
100	30	35 x 20	BB30126312	1.161
100	30	40 x 15	BB30126316	1.161
100	30	40 x 20	BB30126313	1.161

HYLLPLAN

S2 METALLHYLLPLAN MED BAKKANTSLIST I AKRYL

S2 Metallhyllplan med bakkantslist i akryl - för hängande bokstöd

-  Bakkantslist i akryl 17 mm. Konsoler måste beställas separat, se sidan 72.
-  Obs: Punktsvetsning synlig ovanpå ytan.

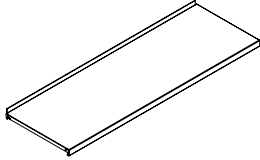

Modul cm	Hyllplans- djup cm	Art. nr.	Pris SEK
75	22.5	B40101317	362
75	25	B40101327	362
75	30	B40101337	405
75	40	B40101347	678
90	22.5	B40101319	362
90	25	B40101329	362
90	30	B40101339	405
90	40	B40101349	678
100	22.5	B40101311	401
100	25	B40101321	401
100	30	B40101331	457
100	40	B40101341	760

Hängande bokstöd för S2 hyllplan med bakkantslist i akryl

Finns i krom och standard metallfärger.

Höjd cm	Art. nr.	Pris SEK
20	B4011242	84
25	B4011245	91



HYLLPLAN

METALLKONSOLER FÖR S1 & S2

Metallkonsoler för metallhyllplan S1 & S2

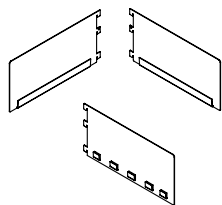

Hyllplansdjup cm	Art. nr. H15 cm	Pris SEK	Art. nr. H20 cm	Pris SEK
22,5	B30101417	123	B30102017	174
25	B30101427	138	B30102027	189
30	B30101437	143	B30102037	202
40	B30101447	174	B30102047	232
22,5	B30101418	123	B30102018	174
25	B30101428	138	B30102028	189
30	B30101438	143	B30102038	202
40	B30101448	174	B30102048	232
22,5	B30101419	138		
25	B30101429	142		
30	B30101439	153		
40	B30101449	189		

45°/60° metallkonsoler för metallhyllplan S1 & S2

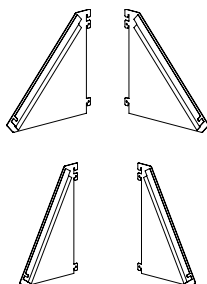

Djup cm	Degrees	Vänster Art. nr.	Pris SEK	Höger Art. nr.	Pris SEK
22.5	45°	B3010321458	352	B3010321459	352
25	45°	B3010322458	352	B3010322459	352
30	45°	B3010323458	352	B3010323459	352
22.5	60°	B3010321608	352	B3010321609	352
25	60°	B3010322608	352	B3010322609	352
30	60°	B3010323608	352	B3010323609	352

7.5° bakåtlutande konsoler för metallhyllplan S1 & S2

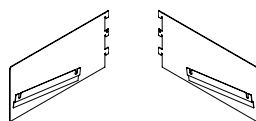

Djup cm	Dimension B X H cm	Vänster Art. nr.	Pris SEK	Höger Art. nr.	Pris SEK
22.5	25 x 15	B30114048	282	B30114049	282
22.5	30 x 15	B30114018	282	B30114019	282
25	30 x 15	B30114058	282	B30114059	282
30	35 x 20	B30114028	352	B30114029	352
30	40 x 15	B30114068	352	B30114069	352
30	40 x 20	B30114038	352	B30114039	352

Metallkonsoler för olika hylldjup - för hängande/bakkantsbokstöd



Konsoler för hyllplan med mindre djup än hyllsektionen i övrigt. Detta placerar hyllplanen i linje med hyllsystemets framkant.

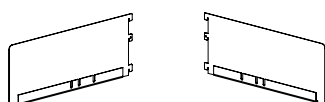

Djup cm	För hylldjup cm	Vänster Art. nr.	Pris SEK	Höger Art. nr.	Pris SEK
25	22.5	B30102628	181	B30102629	181
30	22.5, 25	B30102638	193	B30102639	193
40	22.5, 25, 30	B30102648	227	B30102649	227

HYLLPLAN

METALLBOTTENHYLLPLANN MED BAKKANTSLIST OCH INTEGRERADE SOCKLAR

Metallbottenhyllplan med bakkantslist i metall och integrerade socklar - för bakkantsbokstöd

- Bakkantslist i metall H47 mm, integrerad sockel H92 mm. Konsoler måste beställas separat, se nedan. Passar inte Klassisk stålhylla 80/30.

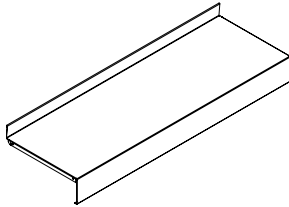

Modul cm	Hyllplansdjup cm	Startsektion Art. nr.	Pris SEK
75	22.5	B30141017	506
75	25	B30141027	540
75	30	B30141037	571
75	40	B30141047	698
90	22.5	B30141019	560
90	25	B30141029	569
90	30	B30141039	626
90	40	B30141049	811
100	22.5	B30141011	611
100	25	B30141021	645
100	30	B30141031	692
100	40	B30141041	846

Metallkonsoler för metallbottenhyllplan med bakkantslist i metall och integrerade socklar

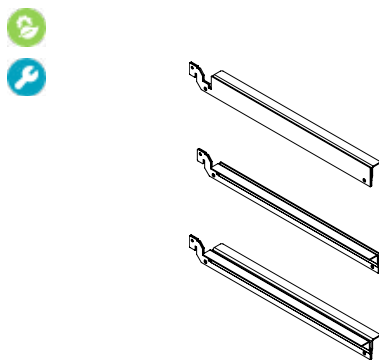

Typ	Hyllplansdjup cm	Art. nr.	Pris SEK
Vänster	22.5	B30141417	349
Vänster	25	B30141427	401
Vänster	30	B30141437	430
Vänster	40	B30141447	516
Höger	22.5	B30141418	349
Höger	25	B30141428	401
Höger	30	B30141438	430
Höger	40	B30141448	516
Dubbel	22.5	B30141419	401
Dubbel	25	B30141429	421
Dubbel	30	B30141439	446
Dubbel	40	B30141449	555

HYLLPLAN

ENKELSIDIGA METALLTOPPHYLLPLAN

Se nedan för en översikt över standard metalltopphyllplan:

B401003 - ENKELSIDIGA METALLTOPPHYLLPLAN - 25 MM HYLLFREM KANT

Detaljer:

- Modul 750/900/1000 mm
- Djup 225/250/300/400 mm
- 25 mm frontedge
- Metallkonsol
- Max. 25 kg.
- Används med metallhyllplan med metallbakkantslist för bakkantsbokstöd

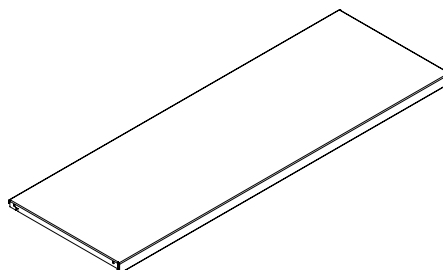

B401005 - ENKELSIDIGA METALLTOPPHYLLPLAN - MED SKYLTPROFIL

Detaljer:

- Modul 750/900/1000 mm
- Djup 225/250/300/400 mm
- 25 mm frontedge
- Metallkonsol
- Max. 25 kg.
- Används med metallhyllplan med metallbakkantslist för bakkantsbokstöd

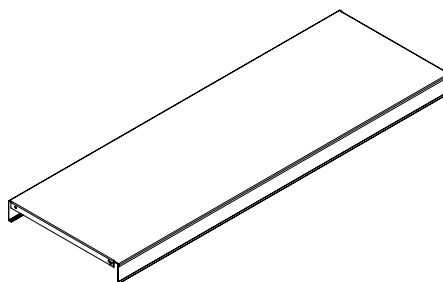

B401011 - ENKELSIDIGA METALLTOPPHYLLPLAN - 25 MM HYLLFREM KANT

Detaljer:

- Modul 750/900/1000 mm
- Djup 225/250/300/400 mm
- 25 mm frontedge
- Metallkonsol
- Max. 25 kg.
- Används med metallhyllplan med akrylbakkantslist för hängande bokstöd

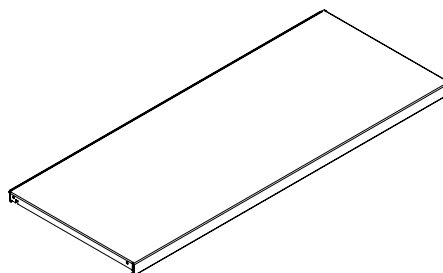

HYLLPLAN

ENKEL- & DUBBELSIDIGA METALLTOPPHYLLAN & LONDON TOPPLATTA

Se nedan för en översikt över standard metalltopphyllplan:

B301049 - ENKELSIDIGA METALLTOPPHYLLPLAN - 25/47 MM HYLLFREM KANT

Detaljer:

- Modul 750/900/1000 mm
- Djup 225/250/300/400 mm
- Metallkonsol
- Max. 25 kg.
- 1/2 sektioner
- Används med metallhyllplan med metallbakkantslist för bakkantsbokstöd

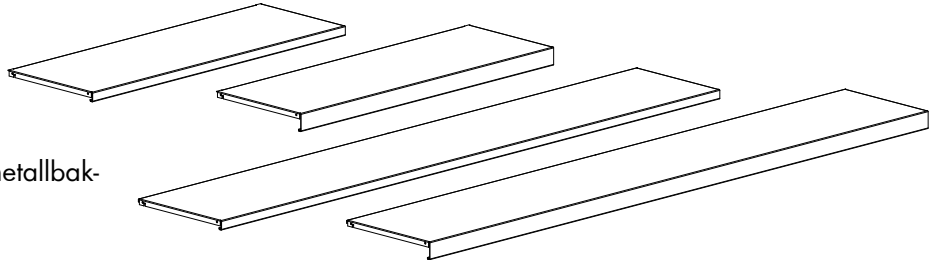

B301046 - DUBBELSIDIGA METALLTOPPHYLLPLAN - 25/47 MM HYLLFREM KANT

Detaljer:

- Modul 750/900/1000 mm
- Djup 225/250/300/400 mm
- Fristående/ytter/mellan
- Metallkonsol
- Max. 25 kg.
- 1/2 sektioner
- Används med metallhyllplan med metallbakkantslist för bakkantsbokstöd

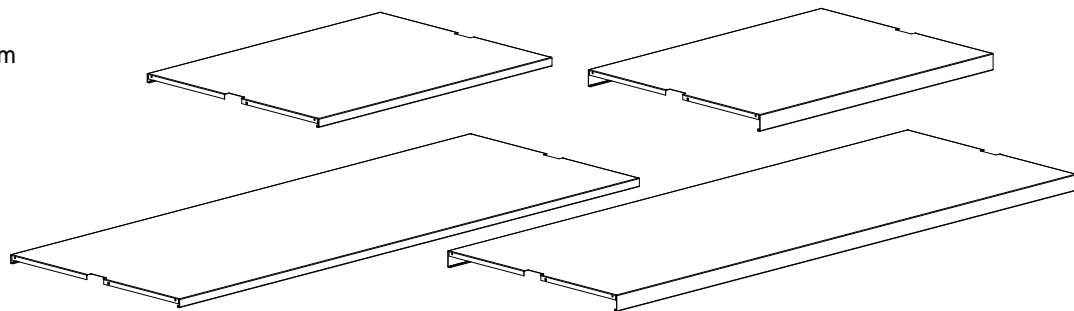

B301628 - ENKELSIDIGA LONDON METALLTOPP - 30 MM HYLLFREM KANT

Detaljer:

- Modul 750/900/1000 mm
- Djup 225/250/300/400 mm
- Fristående/ytter/mellan
- Metallkonsol
- Max. 25 kg.
- 1/2 sektioner

B301628 - DUBBELSIDIGA LONDON METALLTOPP - 30 MM HYLLFREM KANT

Detaljer:

- Modul 750/900/1000 mm
- Djup 225/250/300/400 mm
- Fristående/ytter/mellan
- Metallkonsol
- Max. 25 kg.
- 1/2 sektioner

HYLLPLAN

ENKELSIDIGA METALLTOPPHYLLPLAN - 25 MM HYLLFREM KANT - FÖR BAKKANTSBOKSTÖD

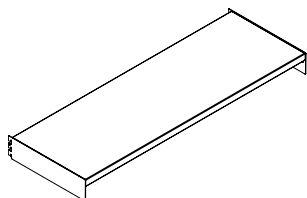

Metalltopphyllplan inkl. konsoller - för bakkantsbokstöd

-  Inkl. H7,5 cm hög toppkonsol. Hyllplanen till startsektion kommer med en höger och en vänster konsol. Hyllplanen till fortsättningssektion kommer med en mellankonsol.



Modul cm	Hyllplans- djup cm	Startsektion Art. nr.	Pris SEK	Fortsättningssektion Art. nr.	Pris SEK
75	22.5	BB4007621217	774	BB4007622217	641
75	25	BB4007621227	787	BB4007622227	653
75	30	BB4007621237	867	BB4007622237	734
75	40	BB4007621247	984	BB4007622247	838
90	22.5	BB4007621219	792	BB4007622219	659
90	25	BB4007621229	846	BB4007622229	712
90	30	BB4007621239	896	BB4007622239	763
90	40	BB4007621249	1.076	BB4007622249	930
100	22.5	BB4007621211	874	BB4007622211	741
100	25	BB4007621221	914	BB4007622221	780
100	30	BB4007621231	953	BB4007622231	820
100	40	BB4007621241	1.117	BB4007622241	971

Metallhyllplan exkl. toppkonsoler - för bakkantsbokstöd

-  Konsoler måste beställas separat.
-  Ett topphyllplan för startsektioner måste ha vänster och höger-konsoler.
-  Topphyllplan för fortsättningssektioner måste ha dubbla konsoler. Se nedan.

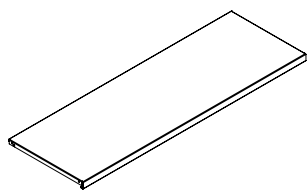

Modul cm	Hyllplans- djup cm	Art. nr.	Pris SEK
75	22.5	B40100317	498
75	25	B40100327	503
75	30	B40100337	581
75	40	B40100347	668
90	22.5	B40100319	516
90	25	B40100329	562
90	30	B40100339	610
90	40	B40100349	760
100	22.5	B40100311	598
100	25	B40100321	630
100	30	B40100331	667
100	40	B40100341	801

Konsoler för metalltopphyllplan

H7,5 cm. Max. belastning 25 kg

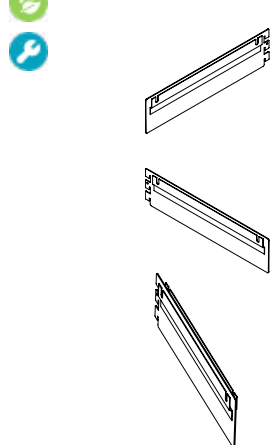

Typ	Hyllplans- djup cm	Art. nr.	Pris SEK
Vänster	22.5	B30102417	138
Vänster	25	B30102427	142
Vänster	30	B30102437	143
Vänster	40	B30102447	158
Höger	22.5	B30102418	138
Höger	25	B30102428	142
Höger	30	B30102438	143
Höger	40	B30102448	158
Dubbel	22.5	B30102419	143
Dubbel	25	B30102429	150
Dubbel	30	B30102439	153
Dubbel	40	B30102449	170

ENKELSIDIGA METALLTOPPHYLLPLAN - MED SKYLTPROFIL - FÖR BAKKANTSBOKSTÖD

Metalltopphyllplan inkl. konsoler och med skyltprofil - för bakkantsbokstöd

 Inkl. toppkonsol. Etikett B401130 beställas separat. Hyllplanen till startsektion kommer med en höger och en vänster konsol. Hyllplanen till fortsättningssektion kommer med en dubbelkonsol.

Modul cm	Hyllplans- djup cm	Startsektion Art. nr.	Pris SEK	Fortsättningssektion Art. nr.	Pris SEK
75	22.5	BB400752117	1.081	BB400752217	948
75	25	BB400752127	1.119	BB400752227	985
75	30	BB400752137	1.163	BB400752237	1.030
75	40	BB400752147	1.275	BB400752247	1.129
90	22.5	BB400752119	1.124	BB400752219	991
90	25	BB400752129	1.164	BB400752229	1.030
90	30	BB400752139	1.193	BB400752239	1.060
90	40	BB400752149	1.365	BB400752249	1.219
100	22.5	BB400752111	1.209	BB400752211	1.076
100	25	BB400752121	1.227	BB400752221	1.093
100	30	BB400752131	1.275	BB400752231	1.142
100	40	BB400752141	1.423	BB400752241	1.277

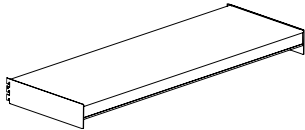

Metalltopphyllplan exkl. toppkonsoler och med skyltprofil - för bakkantsbokstöd

 Konsoler og etikett B401130 beställas separat. Ett topphyllplan för startsektioner måste ha vänster och höger-konsoler. Topphyllplan för fortsättningssektioner måste ha dubbelkonsol. Se nedan.

Modul cm	Hyllplans- djup cm	Art. nr.	Pris SEK
75	22.5	B40100517	805
75	25	B40100527	835
75	30	B40100537	877
75	40	B40100547	959
90	22.5	B40100519	848
90	25	B40100529	880
90	30	B40100539	907
90	40	B40100549	1.049
100	22.5	B40100511	933
100	25	B40100521	943
100	30	B40100531	989
100	40	B40100541	1.107

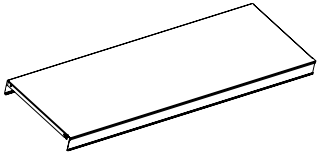

Konsoler för metalltopphyllplan

 H7,5 cm. Max. belastning 25 kg.

Typ	Hyllplans- djup cm	Art. nr.	Pris SEK
Vänster	22.5	B30102417	138
Vänster	25	B30102427	142
Vänster	30	B30102437	143
Vänster	40	B30102447	158
Höger	22.5	B30102418	138
Höger	25	B30102428	142
Höger	30	B30102438	143
Höger	40	B30102448	158
Dubbel	22.5	B30102419	143
Dubbel	25	B30102429	150
Dubbel	30	B30102439	153
Dubbel	40	B30102449	170

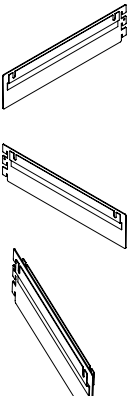

HYLLPLAN

ENKELSIDIGA METALLTOPPHYLLPLAN - 25 MM HYLLFREM KANT - FÖR HÄNGANDE BOKSTÖD

Metalltopphyllplan inkl. konsoler - för hängande bokstöd

Inkl. H7,5 cm hög toppkonsol. Hyllplanen till startsektion kommer med en höger och en vänster konsol. Hyllplanen till fortsättningssektion kommer med en mellankonsol.

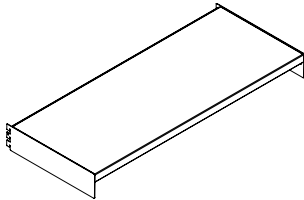

Modul cm	Hyllplansdjup cm	Startsektion Art. nr.	Pris SEK	Fortsättningssektion Art. nr.	Pris SEK
75	22.5	BB4007721217	595	BB4007722217	462
75	25	BB4007721227	603	BB4007722227	469
75	30	BB4007721237	648	BB4007722237	515
75	40	BB4007721247	994	BB4007722247	848
90	22.5	BB4007721219	595	BB4007722219	462
90	25	BB4007721229	603	BB4007722229	469
90	30	BB4007721239	648	BB4007722239	515
90	40	BB4007721249	994	BB4007722249	848
100	22.5	BB4007721211	675	BB4007722211	542
100	25	BB4007721221	683	BB4007722221	549
100	30	BB4007721231	687	BB4007722231	554
1000	40	BB4007721241	1.076	BB4007722241	930

Metalltopphyllplan exkl. konsoler - för hängande bokstöd

Konsoler måste beställas separat. Ett topphyllplan för startsektioner måste ha vänster och höger-konsoler. Topphyllplan för fortsättningssektioner måste ha dubbla konsoler. Se nedan.

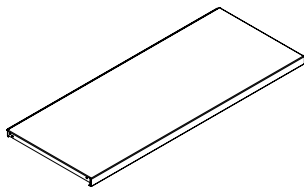

Modul cm	Hyllplansdjup cm	Art. nr.	Pris SEK
75	22.5	B40101117	319
75	25	B40101127	319
75	30	B40101137	362
75	40	B40101147	678
90	22.5	B40101119	319
90	25	B40101129	319
90	30	B40101139	362
90	40	B40101149	678
100	22.5	B40101111	399
100	25	B40101121	399
100	30	B40101131	401
100	40	B40101141	760

Konsoler för metalltopphyllplan

H7,5 cm. Max. belastning 25 kg.

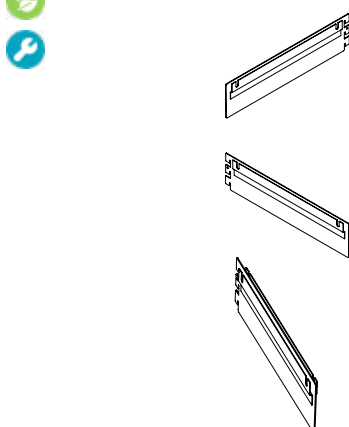

Typ	Hyllplansdjup cm	Art. nr.	Pris SEK
Vänster	22.5	B30102417	138
Vänster	25	B30102427	142
Vänster	30	B30102437	143
Vänster	40	B30102447	158
Höger	22.5	B30102418	138
Höger	25	B30102428	142
Höger	30	B30102438	143
Höger	40	B30102448	158
Dubbel	22.5	B30102419	143
Dubbel	25	B30102429	150
Dubbel	30	B30102439	153
Dubbel	40	B30102449	170



HYLLPLAN

ENKELSIDIGA METALLTOPPHYLLPLAN - 25 MM HYLLFREMKAANT - MED KONSOLER

Enkelsidiga metalltopphyllplan med konsoler - för 1 sektion



Inkl. toppkonsol. Hyllplanen till startsektion kommer med en höger och en vänster konsol. Hyllplanen till fortsättningssektion kommer med en dubbel konsol.

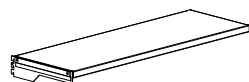
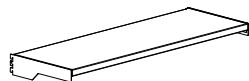

Modul cm	Hyllplans- djup cm	Startsektion Art. nr.	Pris SEK	Fortsättningssektion Art. nr.	Pris SEK
75	22.5	BB30117171125	1.081	BB30117271125	948
75	25	BB30117172125	1.119	BB30117272125	985
75	30	BB30117173125	1.163	BB30117273125	1.030
75	40	BB30117174125	1.275	BB30117274125	1.129
90	22.5	BB30117191125	1.124	BB30117291125	991
90	25	BB30117192125	1.164	BB30117292125	1.030
90	30	BB30117193125	1.193	BB30117293125	1.060
90	40	BB30117194125	1.365	BB30117294125	1.219
100	22.5	BB30117111125	1.209	BB30117211125	1.076
100	25	BB30117112125	1.227	BB30117212125	1.093
100	30	BB30117113125	1.275	BB30117213125	1.142
100	40	BB30117114125	1.423	BB30117214125	1.277

Enkelsidiga metalltopphyllplan med konsoler - för 2 sektioner



Inkl. toppkonsol. Hyllplanen till startsektion kommer med en höger, mellan och en vänster konsol. Hyllplanen till fortsättningssektion kommer med en mellan og dubbel konsol.

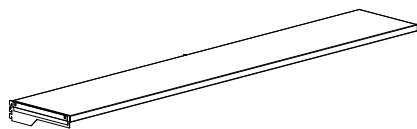
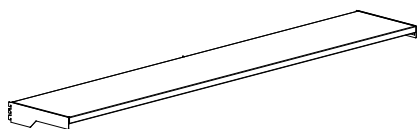

Modul cm	Hyllplans- djup cm	Startsektion Art. nr.	Pris SEK	Fortsättningssektion Art. nr.	Pris SEK
75	22.5	BB30117171225	1.692	BB30117271225	1.559
75	25	BB30117172225	1.755	BB30117272225	1.621
75	30	BB30117173225	1.830	BB30117273225	1.697
75	40	BB30117174225	2.003	BB30117274225	1.857
90	22.5	BB30117191225	1.768	BB30117291225	1.635
90	25	BB30117192225	1.832	BB30117292225	1.698
90	30	BB30117193225	1.881	BB30117293225	1.748
90	40	BB30117194225	2.160	BB30117294225	2.014
100	22.5	BB30117111225	1.918	BB30117211225	1.785
100	25	BB30117112225	1.942	BB30117212225	1.808
100	30	BB30117113225	2.028	BB30117213225	1.895
100	40	BB30117114225	2.263	BB30117214225	2.117

HYLLPLAN

ENKELSIDIGA METALLTOPPHYLLPLAN - 25 MM HYLLFREM KANT

Enkelsidiga metalltopphyllplan utan konsoler - för 1 sektion



Konsoler måste beställas separat. Ett topphyllplan för startsektion måste ha en vänster och en höger konsol. Topphyllplan för fortsättningssektioner måste ha en dubbel konsol, se sida 96.



Modul cm	Hyllplans- djup cm	Art. nr.	Pris SEK
75	22.5	B30104971125	805
75	25	B30104972125	835
75	30	B30104973125	877
75	40	B30104974125	959
90	22.5	B30104991125	848
90	25	B30104992125	880
90	30	B30104993125	907
90	40	B30104994125	1.049
100	22.5	B30104911125	933
100	25	B30104912125	943
100	30	B30104913125	989
100	40	B30104914125	1.107

Enkelsidiga metalltopphyllplan utan konsoler - för 2 sektioner



Konsoler måste beställas separat. Ett topphyllplan för startsektion måste ha en vänster, en mellan och en höger konsol. Topphyllplan för fortsättningssektioner måste ha en mellan og en dubbel konsol, se sida 96.

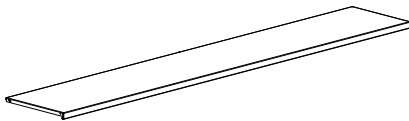

Modul cm	Hyllplans- djup cm	Art. nr.	Pris SEK
75	22.5	B30104971225	1.416
75	25	B30104972225	1.471
75	30	B30104973225	1.544
75	40	B30104974225	1.687
90	22.5	B30104991225	1.492
90	25	B30104992225	1.548
90	30	B30104993225	1.595
90	40	B30104994225	1.844
100	22.5	B30104911225	1.642
100	25	B30104912225	1.658
100	30	B30104913225	1.742
100	40	B30104914225	1.947

HYLLPLAN

ENKELSIDIGA METALLTOPPHYLLPLAN - 47 MM HYLLFREMkant - MED KONSOLER

Enkelsidiga metalltopphyllplan med konsoler - för 1 sektion



Inkl. toppkonsol. Hyllplanen till startsektion kommer med en höger och en vänster konsol. Hyllplanen till fortsättningssektion kommer med en dubbel konsol.

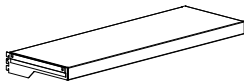
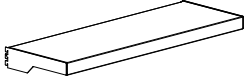

Modul cm	Hyllplans- djup cm	Startsektion Art. nr.	Pris SEK	Fortsättningssektion Art. nr.	Pris SEK
75	22.5	BB30117171147	1.081	BB30117271147	948
75	25	BB30117172147	1.119	BB30117272147	985
75	30	BB30117173147	1.163	BB30117273147	1.030
75	40	BB30117174147	1.275	BB30117274147	1.129
90	22.5	BB30117191147	1.124	BB30117291147	991
90	25	BB30117192147	1.164	BB30117292147	1.030
90	30	BB30117193147	1.193	BB30117293147	1.060
90	40	BB30117194147	1.365	BB30117294147	1.219
100	22.5	BB30117111147	1.209	BB30117211147	1.076
100	25	BB30117112147	1.227	BB30117212147	1.093
100	30	BB30117113147	1.275	BB30117213147	1.142
100	40	BB30117114147	1.423	BB30117214147	1.277

Enkelsidiga metalltopphyllplan med konsoler - för 2 sektioner



Inkl. toppkonsol. Hyllplanen till startsektion kommer med en höger, mellan och en vänster konsol. Hyllplanen till fortsättningssektion kommer med en mellan og dubbel konsol.

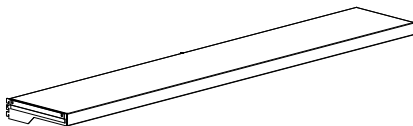
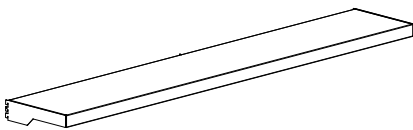

Modul cm	Hyllplans- djup cm	Startsektion Art. nr.	Pris SEK	Fortsättningssektion Art. nr.	Pris SEK
75	22.5	BB30117171247	1.692	BB30117271247	1.559
75	25	BB30117172247	1.755	BB30117272247	1.621
75	30	BB30117173247	1.830	BB30117273247	1.697
75	40	BB30117174247	2.003	BB30117274247	1.857
90	22.5	BB30117191247	1.768	BB30117291247	1.635
90	25	BB30117192247	1.832	BB30117292247	1.698
90	30	BB30117193247	1.881	BB30117293247	1.748
90	40	BB30117194247	2.160	BB30117294247	2.014
100	22.5	BB30117111247	1.918	BB30117211247	1.785
100	25	BB30117112247	1.942	BB30117212247	1.808
100	30	BB30117113247	2.028	BB30117213247	1.895
100	40	BB30117114247	2.263	BB30117214247	2.117

HYLLPLAN

ENKELSIDIGA METALLTOPPHYLLPLAN - 47 MM HYLLFREM KANT

Enkelsidiga metalltopphyllplan utan konsoler - för 1 sektion



Konsoler måste beställas separat. Ett topphyllplan för startsektion måste ha en vänster och en höger konsol. Topphyllplan för fortsättningssektioner måste ha en dubbel konsol, se sida 96.

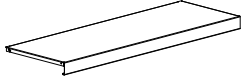

Modul cm	Hyllplans- djup cm	Art. nr.	Pris SEK
75	22.5	B30104971147	805
75	25	B30104972147	835
75	30	B30104973147	877
75	40	B30104974147	959
90	22.5	B30104991147	848
90	25	B30104992147	880
90	30	B30104993147	907
90	40	B30104994147	1.049
100	22.5	B30104911147	933
100	25	B30104912147	943
100	30	B30104913147	989
100	40	B30104914147	1.107

Enkelsidiga metalltopphyllplan utan konsoler - för 2 sektioner



Konsoler måste beställas separat. Ett topphyllplan för startsektion måste ha en vänster, en mellan och en höger konsol. Topphyllplan för fortsättningssektioner måste ha en mellan og en dubbel konsol, se sida 96.

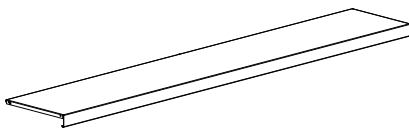

Modul cm	Hyllplans- djup cm	Art. nr.	Pris SEK
75	22.5	B30104971247	1.416
75	25	B30104972247	1.471
75	30	B30104973247	1.544
75	40	B30104974247	1.687
90	22.5	B30104991247	1.492
90	25	B30104992247	1.548
90	30	B30104993247	1.595
90	40	B30104994247	1.844
100	22.5	B30104911247	1.642
100	25	B30104912247	1.658
100	30	B30104913247	1.742
100	40	B30104914247	1.947

HYLLPLAN

DUBBELSIDIGA METALLTOPPHYLLPLAN - 25 MM HYLLFREMKANT - FRISTÅENDE - MED KONSOLER

Dubbelsidiga metalltopphyllplan med konsoler - för 1 fristående sektion



Inkl. 2 vänster och 2 höger konsol.

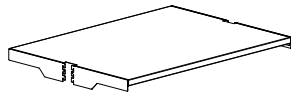

Sektioner	Hyllfremkant cm	Modul cm	Hyllplans- djup cm	Art. nr.	Pris SEK
1	25	75	22.5	BB30115719125	2.162
1	25	75	25	BB30115729125	2.239
1	25	75	30	BB30115739125	2.326
1	25	75	40	BB30115749125	2.550
1	25	90	22.5	BB30115919125	2.248
1	25	90	25	BB30115929125	2.328
1	25	90	30	BB30115939125	2.386
1	25	90	40	BB30115949125	2.728
1	25	100	22.5	BB30115119125	2.419
1	25	100	25	BB30115129125	2.453
1	25	100	30	BB30115139125	2.551
1	25	100	40	BB30115149125	2.845

Dubbelsidiga metalltopphyllplan med konsoler - för 2 fristående sektioner



Inkl. 2 vänster, 2 mellan och 2 höger konsol.

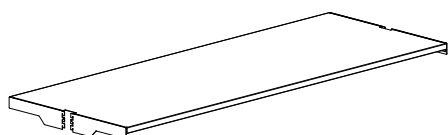

Sektioner	Hyllfremkant cm	Modul cm	Hyllplans- djup cm	Art. nr.	Pris SEK
2	25	75	22.5	BB30115719225	3.386
2	25	75	25	BB30115729225	3.509
2	25	75	30	BB30115739225	3.660
2	25	75	40	BB30115749225	4.007
2	25	90	22.5	BB30115919225	3.537
2	25	90	25	BB30115929225	3.665
2	25	90	30	BB30115939225	3.763
2	25	90	40	BB30115949225	4.320
2	25	100	22.5	BB30115119225	3.838
2	25	100	25	BB30115129225	3.885
2	25	100	30	BB30115139225	4.054
2	25	100	40	BB30115149225	4.527

HYLLPLAN

DUBBELSIDIGA METALLTOPPHYLLPLAN - 25 MM HYLLFREM KANT - FRISTÅENDE

Dubbelsidiga metalltopphyllplan utan konsoler - för 1 fristående sektion

 Konsoler måste beställas separat. Ett topphyllplan måste ha 2 vänster och 2 höger konsol, se sida 96.

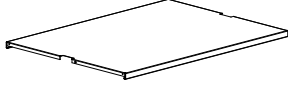

Sektioner	Hyllfremkant cm	Modul cm	Hyllplans- djup cm	Art. nr.	Pris SEK
1	25	75	22.5	B301046719125	1.610
1	25	75	25	B301046729125	1.671
1	25	75	30	B301046739125	1.754
1	25	75	40	B301046749125	1.918
1	25	90	22.5	B301046919125	1.696
1	25	90	25	B301046929125	1.760
1	25	90	30	B301046939125	1.814
1	25	90	40	B301046949125	2.096
1	25	100	22.5	B301046119125	1.867
1	25	100	25	B301046129125	1.885
1	25	100	30	B301046139125	1.979
1	25	100	40	B301046149125	2.213

Dubbelsidiga metalltopphyllplan utan konsoler - för 2 fristående sektioner

 Konsoler måste beställas separat. Ett topphyllplan måste ha 2 vänster, 2 mellan och 2 höger konsol, se sida 96.

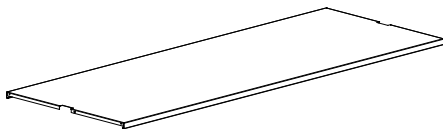

Sektioner	Hyllfremkant cm	Modul cm	Hyllplans- djup cm	Art. nr.	Pris SEK
2	25	75	22.5	B301046719225	2.834
2	25	75	25	B301046729225	2.941
2	25	75	30	B301046739225	3.088
2	25	75	40	B301046749225	3.375
2	25	90	22.5	B301046919225	2.985
2	25	90	25	B301046929225	3.097
2	25	90	30	B301046939225	3.191
2	25	90	40	B301046949225	3.688
2	25	100	22.5	B301046119225	3.286
2	25	100	25	B301046129225	3.317
2	25	100	30	B301046139225	3.482
2	25	100	40	B301046149225	3.895

HYLLPLAN

DUBBELSIDIGA METALLTOPPHYLLPLAN - 25 MM HYLLFREMKANT - YTTER - MED KONSOLER

Dubbelsidiga metalltopphyllplan med konsoler - för 1 ytter sektion

 Inkl. 1 vänster, 1 höger och 1 dubbel konsol.

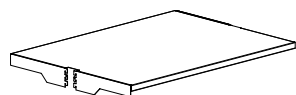

Sektioner	Hyllfremkant cm	Modul cm	Hyllplans- djup cm	Art. nr.	Pris SEK
1	25	75	22.5	BB30115718125	2.029
1	25	75	25	BB30115728125	2.105
1	25	75	30	BB30115738125	2.193
1	25	75	40	BB30115748125	2.404
1	25	90	22.5	BB30115918125	2.115
1	25	90	25	BB30115928125	2.194
1	25	90	30	BB30115938125	2.253
1	25	90	40	BB30115948125	2.582
1	25	100	22.5	BB30115118125	2.286
1	25	100	25	BB30115128125	2.319
1	25	100	30	BB30115138125	2.418
1	25	100	40	BB30115148125	2.699

Dubbelsidiga metalltopphyllplan med konsoler - för 2 ytter sektioner

 Inkl. 1 vänster, 1 höger, 1 dubbel och 2 mellan konsoller.

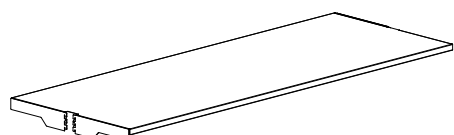

Sektioner	Hyllfremkant cm	Modul cm	Hyllplans- djup cm	Art. nr.	Pris SEK
2	25	75	22.5	BB30115718225	3.253
2	25	75	25	BB30115728225	3.375
2	25	75	30	BB30115738225	3.527
2	25	75	40	BB30115748225	3.861
2	25	90	22.5	BB30115918225	3.404
2	25	90	25	BB30115928225	3.531
2	25	90	30	BB30115938225	3.630
2	25	90	40	BB30115948225	4.174
2	25	100	22.5	BB30115118225	3.705
2	25	100	25	BB30115128225	3.751
2	25	100	30	BB30115138225	3.921
2	25	100	40	BB30115148225	4.381

HYLLPLAN

DUBBELSIDIGA METALLTOPPHYLLPLAN - 25 MM HYLLFREM KANT - YTTER

Dubbelsidiga metalltopphyllplan utan konsoler - för 1 ytter sektion

 Konsoler måste beställas separat. Ett topphyllplan måste ha 1 vänster, 1 höger och 1 dubbel konsoller, se sida 96.

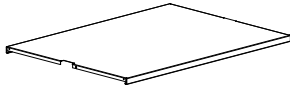

Sektioner	Hyllfremkant cm	Modul cm	Hyllplans- djup cm	Art. nr.	Pris SEK
1	25	75	22.5	B301046718125	1.610
1	25	75	25	B301046728125	1.671
1	25	75	30	B301046738125	1.754
1	25	75	40	B301046748125	1.918
1	25	90	22.5	B301046718147	1.610
1	25	90	25	B301046728147	1.671
1	25	90	30	B301046738147	1.754
1	25	90	40	B301046748147	1.918
1	25	100	22.5	B301046918125	1.696
1	25	100	25	B301046928125	1.760
1	25	100	30	B301046938125	1.814
1	25	100	40	B301046948125	2.096

Dubbelsidiga metalltopphyllplan utan konsoler - för 2 ytter sektioner

 Konsoler måste beställas separat. Ett topphyllplan måste ha 1 vänster, 1 höger, 1 dubbel och 2 mellan konsoller, se sida 96.

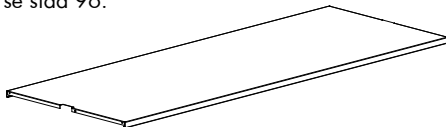

Sektioner	Hyllfremkant cm	Modul cm	Hyllplans- djup cm	Art. nr.	Pris SEK
2	25	75	22.5	B301046718225	2.834
2	25	75	25	B301046728225	2.941
2	25	75	30	B301046738225	3.088
2	25	75	40	B301046748225	3.375
2	25	90	22.5	B301046718247	2.834
2	25	90	25	B301046728247	2.941
2	25	90	30	B301046738247	3.088
2	25	90	40	B301046748247	3.375
2	25	100	22.5	B301046918225	2.985
2	25	100	25	B301046928225	3.097
2	25	100	30	B301046938225	3.191
2	25	100	40	B301046948225	3.688

HYLLPLAN

DUBBELSIDIGA METALLTOPPHYLLPLAN - 25 MM HYLLFREMKANT - MELLAN - MED KONSOLER

Dubbelsidiga metalltopphyllplan med konsoler - för 1 mellan sektion



Inkl. 2 dubbel konsoller.

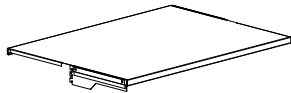

Sektioner	Hyllfremkant cm	Modul cm	Hyllplans- djup cm	Art. nr.	Pris SEK
1	25	75	22.5	BB30115717125	1.896
1	25	75	25	BB30115727125	1.971
1	25	75	30	BB30115737125	2.060
1	25	75	40	BB30115747125	2.258
1	25	90	22.5	BB30115917125	1.982
1	25	90	25	BB30115927125	2.060
1	25	90	30	BB30115937125	2.120
1	25	90	40	BB30115947125	2.436
1	25	100	22.5	BB30115117125	2.153
1	25	100	25	BB30115127125	2.185
1	25	100	30	BB30115137125	2.285
1	25	100	40	BB30115147125	2.553

Dubbelsidiga metalltopphyllplan med konsoler - för 2 mellan sektioner



Inkl. 2 dubbel og 2 mellan konsoller.

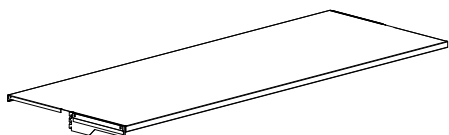



Sektioner	Hyllfremkant cm	Modul cm	Hyllplans- djup cm	Art. nr.	Pris SEK
2	25	75	22.5	BB30115717225	3.120
2	25	75	25	BB30115727225	3.241
2	25	75	30	BB30115737225	3.394
2	25	75	40	BB30115747225	3.715
2	25	90	22.5	BB30115917225	3.271
2	25	90	25	BB30115927225	3.397
2	25	90	30	BB30115937225	3.497
2	25	90	40	BB30115947225	4.028
2	25	100	22.5	BB30115117225	3.572
2	25	100	25	BB30115127225	3.617
2	25	100	30	BB30115137225	3.788
2	25	100	40	BB30115147225	4.235

HYLLPLAN

DUBBELSIDIGA METALLTOPPHYLLPLAN - 25 MM HYLLFREMkant - MELLAN

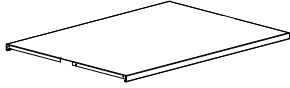

Dubbelsidiga metalltopphyllplan utan konsoler - för 1 mellan sektion

  Konsoler måste beställas separat. Ett topphyllplan måste ha 2 dubbel konsoler, se sida 96.



Sektioner	Hyllfremkant cm	Modul cm	Hyllplans- djup cm	Art. nr.	Pris SEK
1	25	75	22.5	B301046717125	1.610
1	25	75	25	B301046727125	1.671
1	25	75	30	B301046737125	1.754
1	25	75	40	B301046747125	1.918
1	25	90	22.5	B301046917125	1.696
1	25	90	25	B301046927125	1.760
1	25	90	30	B301046937125	1.814
1	25	90	40	B301046947125	2.096
1	25	100	22.5	B301046117125	1.867
1	25	100	25	B301046127125	1.885
1	25	100	30	B301046137125	1.979
1	25	100	40	B301046147125	2.213

Dubbelsidiga metalltopphyllplan utan konsoler - för 2 mellan sektioner

  Konsoler måste beställas separat. Ett topphyllplan måste ha 2 dubbel og 2 mellan konsoler, se sida 96.

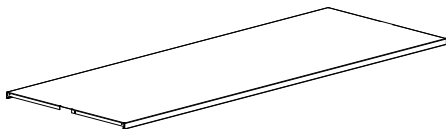

Sektioner	Hyllfremkant cm	Modul cm	Hyllplans- djup cm	Art. nr.	Pris SEK
2	25	75	22.5	B301046717225	2.834
2	25	75	25	B301046727225	2.941
2	25	75	30	B301046737225	3.088
2	25	75	40	B301046747225	3.375
2	25	90	22.5	B301046917225	2.985
2	25	90	25	B301046927225	3.097
2	25	90	30	B301046937225	3.191
2	25	90	40	B301046947225	3.688
2	25	100	22.5	B301046117225	3.286
2	25	100	25	B301046127225	3.317
2	25	100	30	B301046137225	3.482
2	25	100	40	B301046147225	3.895

HYLLPLAN

DUBBELSIDIGA METALLTOPPHYLLPLAN - 47 MM HYLLFREMKANT - FRISTÅENDE - MED KONSOLER

Dubbelsidiga metalltopphyllplan med konsoler - för 1 fristående sektion

 Inkl. 2 vänster och 2 höger konsol.

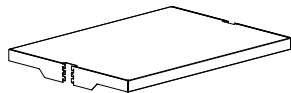

Sektioner	Hyllfremkant cm	Modul cm	Hyllplans- djup cm	Art. nr.	Pris SEK
1	47	75	22.5	BB30115719147	2.162
1	47	75	25	BB30115729147	2.239
1	47	75	30	BB30115739147	2.326
1	47	75	40	BB30115749147	2.550
1	47	90	22.5	BB30115919147	2.248
1	47	90	25	BB30115929147	2.328
1	47	90	30	BB30115939147	2.386
1	47	90	40	BB30115949147	2.728
1	47	100	22.5	BB30115119147	2.419
1	47	100	25	BB30115129147	2.453
1	47	100	30	BB30115139147	2.551
1	47	100	40	BB30115149147	2.845

Dubbelsidiga metalltopphyllplan med konsoler - för 2 fristående sektioner

 Inkl. 2 vänster, 2 mellan och 2 höger konsol.

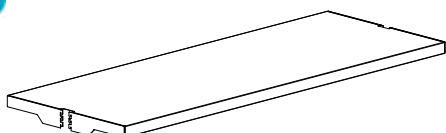

Sektioner	Hyllfremkant cm	Modul cm	Hyllplans- djup cm	Art. nr.	Pris SEK
2	47	75	22.5	BB30115719247	3.386
2	47	75	25	BB30115729247	3.509
2	47	75	30	BB30115739247	3.660
2	47	75	40	BB30115749247	4.007
2	47	90	22.5	BB30115919247	3.537
2	47	90	25	BB30115929247	3.665
2	47	90	30	BB30115939247	3.763
2	47	90	40	BB30115949247	4.320
2	47	100	22.5	BB30115119247	3.838
2	47	100	25	BB30115129247	3.885
2	47	100	30	BB30115139247	4.054
2	47	100	40	BB30115149247	4.527

HYLLPLAN

DUBBELSIDIGA METALLTOPPHYLLPLAN - 47 MM HYLLFREM KANT - FRISTÅENDE

Dubbelsidiga metalltopphyllplan utan konsoler - för 1 fristående sektion

 Konsoler måste beställas separat. Ett topphyllplan måste ha 2 vänster och 2 höger konsol, se sida 96.

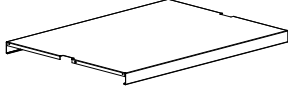

Sektioner	Hyllfremkant cm	Modul cm	Hyllplans- djup cm	Art. nr.	Pris SEK
1	47	75	22.5	B301046719147	1.610
1	47	75	25	B301046729147	1.671
1	47	75	30	B301046739147	1.754
1	47	75	40	B301046749147	1.918
1	47	90	22.5	B301046919147	1.696
1	47	90	25	B301046929147	1.760
1	47	90	30	B301046939147	1.814
1	47	90	40	B301046949147	2.096
1	47	100	22.5	B301046119147	1.867
1	47	100	25	B301046129147	1.885
1	47	100	30	B301046139147	1.979
1	47	100	40	B301046149147	2.213

Dubbelsidiga metalltopphyllplan utan konsoler - för 2 fristående sektioner

 Konsoler måste beställas separat. Ett topphyllplan måste ha 2 vänster, 2 mellan och 2 höger konsol, se sida 96.

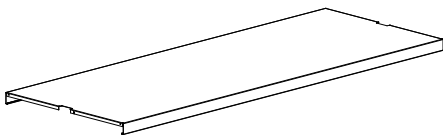

Sektioner	Hyllfremkant cm	Modul cm	Hyllplans- djup cm	Art. nr.	Pris SEK
2	47	75	22.5	B301046719247	2.834
2	47	75	25	B301046729247	2.941
2	47	75	30	B301046739247	3.088
2	47	75	40	B301046749247	3.375
2	47	90	22.5	B301046919247	2.985
2	47	90	25	B301046929247	3.097
2	47	90	30	B301046939247	3.191
2	47	90	40	B301046949247	3.688
2	47	100	22.5	B301046119247	3.286
2	47	100	25	B301046129247	3.317
2	47	100	30	B301046139247	3.482
2	47	100	40	B301046149247	3.895

HYLLPLAN

DUBBELSIDIGA METALLTOPPHYLLPLAN - 47 MM HYLLFREMKANT - YTTER - MED KONSOLER

Dubbelsidiga metalltopphyllplan med konsoler - för 1 ytter sektion

 Inkl. 1 vänster, 1 höger och 1 dubbel konsol.

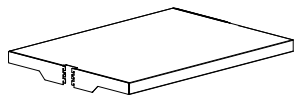

Sektioner	Hyllfremkant cm	Modul cm	Hyllplans- djup cm	Art. nr.	Pris SEK
1	47	75	22.5	BB30115718147	2.029
1	47	75	25	BB30115728147	2.105
1	47	75	30	BB30115738147	2.193
1	47	75	40	BB30115748147	2.404
1	47	90	22.5	BB30115918147	2.115
1	47	90	25	BB30115928147	2.194
1	47	90	30	BB30115938147	2.253
1	47	90	40	BB30115948147	2.582
1	47	100	22.5	BB30115118147	2.286
1	47	100	25	BB30115128147	2.319
1	47	100	30	BB30115138147	2.418
1	47	100	40	BB30115148147	2.699

Dubbelsidiga metalltopphyllplan med konsoler - för 2 ytter sektioner

 Inkl. 1 vänster, 1 höger, 1 dubbel och 2 mellan konsoller.

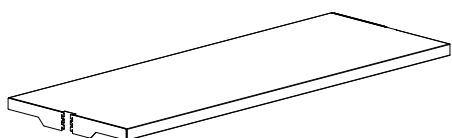

Sektioner	Hyllfremkant cm	Modul cm	Hyllplans- djup cm	Art. nr.	Pris SEK
2	47	75	22.5	BB30115718247	3.253
2	47	75	25	BB30115728247	3.375
2	47	75	30	BB30115738247	3.527
2	47	75	40	BB30115748247	3.861
2	47	90	22.5	BB30115918247	3.404
2	47	90	25	BB30115928247	3.531
2	47	90	30	BB30115938247	3.630
2	47	90	40	BB30115948247	4.174
2	47	100	22.5	BB30115118247	3.705
2	47	100	25	BB30115128247	3.751
2	47	100	30	BB30115138247	3.921
2	47	100	40	BB30115148247	4.381

HYLLPLAN

DUBBELSIDIGA METALLTOPPHYLLPLAN - 47 MM HYLLFREMKANT - YTTER

Dubbelsidiga metalltopphyllplan utan konsoler - för 1 ytter sektion

-  Konsoler måste beställas separat. Ett topphyllplan måste ha 1 vänster, 1 höger och 1 dubbel konsoller, se sida 96.

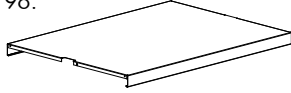

Sektioner	Hyllfremkant cm	Modul cm	Hyllplans- djup cm	Art. nr.	Pris SEK
1	47	75	22.5	B301046718147	1.610
1	47	75	25	B301046728147	1.671
1	47	75	30	B301046738147	1.754
1	47	75	40	B301046748147	1.918
1	47	90	22.5	B301046918147	1.696
1	47	90	25	B301046928147	1.760
1	47	90	30	B301046938147	1.814
1	47	90	40	B301046948147	2.096
1	47	100	22.5	B301046118147	1.867
1	47	100	25	B301046128147	1.885
1	47	100	30	B301046138147	1.979
1	47	100	40	B301046148147	2.213

Dubbelsidiga metalltopphyllplan utan konsoler - för 2 ytter sektioner

-  Konsoler måste beställas separat. Ett topphyllplan måste ha 1 vänster, 1 höger, 1 dubbel och 2 mellan konsoller. Se sida xx.

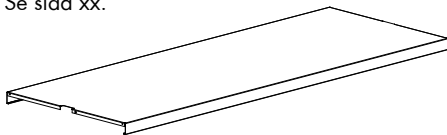

Sektioner	Hyllfremkant cm	Modul cm	Hyllplans- djup cm	Art. nr.	Pris SEK
2	47	75	22.5	B301046718247	2.834
2	47	75	25	B301046728247	2.941
2	47	75	30	B301046738247	3.088
2	47	75	40	B301046748247	3.375
2	47	90	22.5	B301046918247	2.985
2	47	90	25	B301046928247	3.097
2	47	90	30	B301046938247	3.191
2	47	90	40	B301046948247	3.688
2	47	100	22.5	B301046118247	3.286
2	47	100	25	B301046128247	3.317
2	47	100	30	B301046138247	3.482
2	47	100	40	B301046148247	3.895

HYLLPLAN

DUBBELSIDIGA METALLTOPPHYLLPLAN - 47 MM HYLLFREMKANT - MELLAN - MED KONSOLER

Dubbelsidiga metalltopphyllplan med konsoler - för 1 mellan sektion

 Inkl. 2 dubbel konsoller.

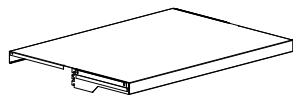

Sektioner	Hyllfremkant cm	Modul cm	Hyllplans- djup cm	Art. nr.	Pris SEK
1	47	75	22.5	BB30115717147	1.896
1	47	75	25	BB30115727147	1.971
1	47	75	30	BB30115737147	2.060
1	47	75	40	BB30115747147	2.258
1	47	90	22.5	BB30115917147	1.982
1	47	90	25	BB30115927147	2.060
1	47	90	30	BB30115937147	2.120
1	47	90	40	BB30115947147	2.436
1	47	100	22.5	BB30115117147	2.153
1	47	100	25	BB30115127147	2.185
1	47	100	30	BB30115137147	2.285
1	47	100	40	BB30115147147	2.553

Dubbelsidiga metalltopphyllplan med konsoler - för 2 mellan sektioner

 Inkl. 2 dubbel og 2 mellan konsoller.

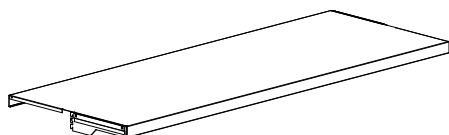

Sektioner	Hyllfremkant cm	Modul cm	Hyllplans- djup cm	Art. nr.	Pris SEK
2	47	75	22.5	BB30115717247	3.120
2	47	75	25	BB30115727247	3.241
2	47	75	30	BB30115737247	3.394
2	47	75	40	BB30115747247	3.715
2	47	90	22.5	BB30115917247	3.271
2	47	90	25	BB30115927247	3.397
2	47	90	30	BB30115937247	3.497
2	47	90	40	BB30115947247	4.028
2	47	100	22.5	BB30115117247	3.572
2	47	100	25	BB30115127247	3.617
2	47	100	30	BB30115137247	3.788
2	47	100	40	BB30115147247	4.235

HYLLPLAN

DUBBELSIDIGA METALLTOPPHYLLPLAN - 47 MM HYLLFREM KANT - MELLAN

Dubbelsidiga metalltopphyllplan utan konsoler - för 1 mellan sektion

 Konsoler måste beställas separat. Ett topphyllplan måste ha 2 dubbel konsoler, se sida 96.

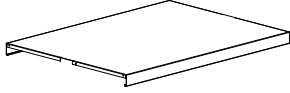

Sektioner	Hyllfremkant cm	Modul cm	Hyllplans- djup cm	Art. nr.	Pris SEK
1	47	75	22.5	B301046717147	1.610
1	47	75	25	B301046727147	1.671
1	47	75	30	B301046737147	1.754
1	47	75	40	B301046747147	1.918
1	47	90	22.5	B301046917147	1.696
1	47	90	25	B301046927147	1.760
1	47	90	30	B301046937147	1.814
1	47	90	40	B301046947147	2.096
1	47	100	22.5	B301046117147	1.867
1	47	100	25	B301046127147	1.885
1	47	100	30	B301046137147	1.979
1	47	100	40	B301046147147	2.213

Dubbelsidiga metalltopphyllplan utan konsoler - för 2 mellan sektioner

 Konsoler måste beställas separat. Ett topphyllplan måste ha 2 dubbel og 2 mellan konsoller, se sida 96.

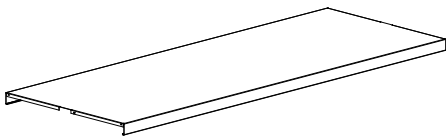

Sektioner	Hyllfremkant cm	Modul cm	Hyllplans- djup cm	Art. nr.	Pris SEK
2	47	75	22.5	B301046717247	2.834
2	47	75	25	B301046727247	2.941
2	47	75	30	B301046737247	3.088
2	47	75	40	B301046747247	3.375
2	47	90	22.5	B301046917247	2.985
2	47	90	25	B301046927247	3.097
2	47	90	30	B301046937247	3.191
2	47	90	40	B301046947247	3.688
2	47	100	22.5	B301046117247	3.286
2	47	100	25	B301046127247	3.317
2	47	100	30	B301046137247	3.482
2	47	100	40	B301046147247	3.895

HYLLPLAN

KONSOL FÖR METALLTOPPHYLLPLAN



Konsol för metalltopphyllplan B301046 och B301049

Max. belastning 25 kg

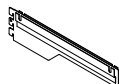
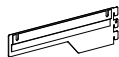

Typ	Hyllplans- djup cm	Art. nr.	Pris SEK
Vänster	22.5	B30102917	138
Vänster	25	B30102927	142
Vänster	30	B30102937	143
Vänster	40	B30102947	158
Höger	22.5	B30102918	138
Höger	25	B30102928	142
Höger	30	B30102938	143
Höger	40	B30102948	158
Dubbel	22.5	B30102919	143
Dubbel	25	B30102929	150
Dubbel	30	B30102939	153
Dubbel	40	B30102949	170



Mellan konsol för metalltopphyllplan B301046 och B301049 över 2 sektioner

Max. belastning 25 kg



Hyllframkant cm	Hyllplans- djup cm	Art. nr.	Pris SEK
25	22.5	B301047125	159
25	25	B301047225	159
25	30	B301047325	159
25	40	B301047425	159
47	22.5	B301047147	159
47	25	B301047247	159
47	30	B301047347	159
47	40	B301047447	159



HYLLPLAN

ENKELSIDIGA LONDON METALLTOPP - 30 MM HYLLFREM KANT - FRITSTÅENDE & YTTER



Enkelsidiga London metalltopp – fristående

30 mm hyllfremkant. Inkl. konsoller.

Modul cm	Hyllplans- djup cm	Sektion	Art. nr.	Pris SEK
75	22.5	1	B301628711019	1.081
75	25	1	B301628721019	1.138
75	30	1	B301628731019	1.265
75	40	1	B301628741019	1.691
90	22.5	1	B301628911019	1.276
90	25	1	B301628921019	1.343
90	30	1	B301628931019	1.516
90	40	1	B301628941019	1.952
100	22.5	1	B301628111019	1.630
100	25	1	B301628121019	1.716
100	30	1	B301628131019	1.937
100	40	1	B301628141019	2.493
75	22.5	2	B301628711029	2.123
75	25	2	B301628721029	2.235
75	30	2	B301628731029	2.460
75	40	2	B301628741029	3.189
90	22.5	2	B301628911029	2.480
90	25	2	B301628921029	2.605
90	30	2	B301628931029	2.912
90	40	2	B301628941029	3.816
100	22.5	2	B301628111029	3.168
100	25	2	B301628121029	3.329
100	30	2	B301628131029	3.721
100	40	2	B301628141029	4.876



London metalltopp – ytter

30 mm hyllfremkant. Inkl. konsoller.

Modul cm	Hyllplans- djup cm	Sektion	Art. nr.	Pris SEK
75	22.5	1	B301628711017	1.132
75	25	1	B301628721017	1.191
75	30	1	B301628731017	1.328
75	40	1	B301628741017	1.691
90	22.5	1	B301628911017	1.328
90	25	1	B301628921017	1.396
90	30	1	B301628931017	1.516
90	40	1	B301628941017	1.952
100	22.5	1	B301628111017	1.697
100	25	1	B301628121017	1.784
100	30	1	B301628131017	1.937
100	40	1	B301628141017	2.493
75	22.5	2	B301628711027	2.114
75	25	2	B301628721027	2.226
75	30	2	B301628731027	2.449
75	40	2	B301628741027	3.224
90	22.5	2	B301628911027	2.477
90	25	2	B301628921027	2.604
90	30	2	B301628931027	2.945
90	40	2	B301628941027	3.816
100	22.5	2	B301628111027	3.165
100	25	2	B301628121027	3.327
100	30	2	B301628131027	3.764
100	40	2	B301628141027	4.876

ENKELSIDIGA LONDON METALLTOPP - 30 MM HYLLFREM KANT - MELLAN - MED KONSOLLER



Enkelsidiga London metalltopp – mellan

30 mm hyllfremkant. Inkl. konsoller.

Modul cm	Hyllplans- djup cm	Sektion	Art. nr.	Pris SEK
75	22.5	1	B301628711018	1.083
75	25	1	B301628721018	1.139
75	30	1	B301628731018	1.265
75	40	1	B301628741018	1.619
90	22.5	1	B301628911018	1.276
90	25	1	B301628921018	1.343
90	30	1	B301628931018	1.477
90	40	1	B301628941018	1.880
100	22.5	1	B301628111018	1.630
100	25	1	B301628121018	1.716
100	30	1	B301628131018	1.887
100	40	1	B301628141018	2.401
75	22.5	2	B301628711028	2.077
75	25	2	B301628721028	2.188
75	30	2	B301628731028	2.459
75	40	2	B301628741028	3.147
90	22.5	2	B301628911028	2.465
90	25	2	B301628921028	2.595
90	30	2	B301628931028	2.870
90	40	2	B301628941028	3.738
100	22.5	2	B301628111028	3.149
100	25	2	B301628121028	3.316
100	30	2	B301628131028	3.667
100	40	2	B301628141028	4.777

HYLLPLAN

DUBBELSIDIGA LONDON METALLTOPP - 30 MM HYLLFREM KANT - FRITSTÅENDE & YTTER



Dubbelsidiga London metalltopp – fristående

30 mm hyllfremkant. Inkl. konsoller.	Modul cm	Hyllplansdjup cm	Sektion	Art. nr.	Pris SEK
	75	22.5	1	B301628712019	1.899
	75	25	1	B301628722019	2.000
	75	30	1	B301628732019	2.261
	75	40	1	B301628742019	3.071
	90	22.5	1	B301628912019	2.261
	90	25	1	B301628922019	2.380
	90	30	1	B301628932019	2.632
	90	40	1	B301628942019	3.559
	100	22.5	1	B301628112019	2.890
	100	25	1	B301628122019	3.041
	100	30	1	B301628132019	3.364
	100	40	1	B301628142019	4.548
	75	22.5	2	B301628712029	3.687
	75	25	2	B301628722029	3.881
	75	30	2	B301628732029	4.359
	75	40	2	B301628742029	5.877
	90	22.5	2	B301628912029	4.368
	90	25	2	B301628922029	4.598
	90	30	2	B301628932029	5.205
	90	40	2	B301628942029	7.013
	100	22.5	2	B301628112029	5.582
	100	25	2	B301628122029	5.875
	100	30	2	B301628132029	6.651
	100	40	2	B301628142029	8.961



Dubbelsidiga London metalltopp – ytter

30 mm hyllfremkant. Inkl. konsoller.	Modul cm	Hyllplansdjup cm	Sektion	Art. nr.	Pris SEK
	75	22.5	1	B301628712017	1.899
	75	25	1	B301628722017	2.000
	75	30	1	B301628732017	2.308
	75	40	1	B301628742017	3.039
	90	22.5	1	B301628912017	2.261
	90	25	1	B301628922017	2.380
	90	30	1	B301628932017	2.632
	90	40	1	B301628942017	3.519
	100	22.5	1	B301628112017	2.890
	100	25	1	B301628122017	3.041
	100	30	1	B301628132017	3.364
	100	40	1	B301628142017	4.497
	75	22.5	2	B301628712027	3.687
	75	25	2	B301628722027	3.881
	75	30	2	B301628732027	4.444
	75	40	2	B301628742027	5.879
	90	22.5	2	B301628912027	4.286
	90	25	2	B301628922027	4.516
	90	30	2	B301628932027	5.205
	90	40	2	B301628942027	6.846
	100	22.5	2	B301628112027	5.476
	100	25	2	B301628122027	5.770
	100	30	2	B301628132027	6.651
	100	40	2	B301628142027	8.748

DUBBELSIDIGA LONDON METALLTOPP - 30 MM HYKKFREM KANT - MELLAN - MED KONSOLLER



Dubbelsidiga London metalltopp – mellan

30 mm hyllfremkant. Inkl. konsoller.

Modul cm	Hyllplans- djup cm	Sektion	Art. nr.	Pris SEK
75	22.5	1	B301628712018	1.903
75	25	1	B301628722018	2.003
75	30	1	B301628732018	2.263
75	40	1	B301628742018	3.001
90	22.5	1	B301628912018	2.261
90	25	1	B301628922018	2.380
90	30	1	B301628932018	2.662
90	40	1	B301628942018	3.485
100	22.5	1	B301628112018	2.890
100	25	1	B301628122018	3.041
100	30	1	B301628132018	3.401
100	40	1	B301628142018	4.452
75	22.5	2	B301628712028	3.690
75	25	2	B301628722028	3.885
75	30	2	B301628732028	4.363
75	40	2	B301628742028	5.844
90	22.5	2	B301628912028	4.286
90	25	2	B301628922028	4.516
90	30	2	B301628932028	5.103
90	40	2	B301628942028	6.810
100	22.5	2	B301628112028	5.476
100	25	2	B301628122028	5.770
100	30	2	B301628132028	6.521
100	40	2	B301628142028	8.702

HYLLPLAN

TRÄHYLLPLAN

Se nedan för en översikt över standard trähyllplan:

B401020 - TRÄHYLLPLAN MED METALLBAKKANTSLIST

Detaljer:

- Modul 750/900 mm
- Djup 225/250/300/400 mm
- Bakkantslist i metall H47 mm
- Bakkantsbokstöd
- Metallkonsol
- Max. 80 kg.
- Rak
- Används med metalltopphyllplan B401003, B401011, B301049, B301049 och trätopyhyllplan B401020

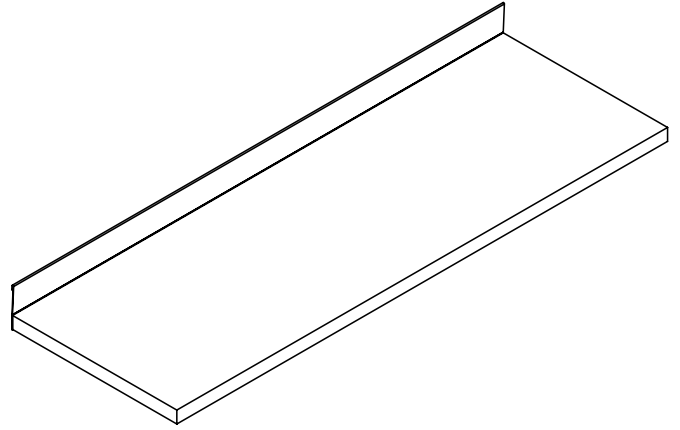

HYLLPLAN

TRÄHYLLPLAN MED METALLBAKKANTSLIST FÖR BAKKANTSBOKSTÖD

Trähyllplan exkl. konsoler och med bakkantslist - för bakkantsbokstöd

Bakkantslist i metall 47 mm. Konsoler måste beställas separat, se nedan.

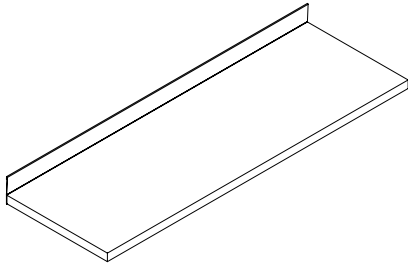

Modul cm	Hyllplans- djup cm	Art. nr. Målad	Pris SEK	Art. nr. Faner	Pris SEK
75	22.5	B4010201175	932	B4010201171	1.304
75	25	B4010201275	932	B4010201271	1.304
75	30	B4010201375	932	B4010201371	1.304
75	40	B4010201475	1.127	B4010201471	1.578
90	22.5	B4010201195	932	B4010201191	1.304
90	25	B4010201295	932	B4010201291	1.304
90	30	B4010201395	932	B4010201391	1.304
90	40	B4010201495	1.127	B4010201491	1.578

Metallkonsoler till trähyllplan

H15 cm. Till både start- och fortsättningssektioner används en höger- och en vänsterkonsol till varje hyllplan.

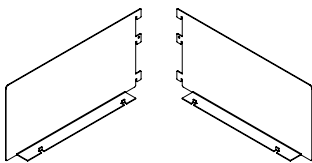

Typ	Hyllplans- djup cm	Art. nr.	Pris SEK
Vänster	22.5	B30110618	202
Vänster	25	B30110628	206
Vänster	30	B30110638	216
Vänster	40	B30110648	225
Höger	22.5	B30110619	202
Höger	25	B30110629	206
Höger	30	B30110639	216
Höger	40	B30110649	225

HYLLPLAN

TRÄTOPPHYLLPLAN & LONDON TRÄTOPPAR

Se nedan för en översikt över standard trätopphyllplan och London trätoppar:

B401020 - ENKELSIDIGA TRÄTOPPHYLLPLAN

Detaljer:

- Modul 750/900/1000 mm
- Djup 225/250/300/400 mm
- Metallkonsol
- Max. 25 kg.

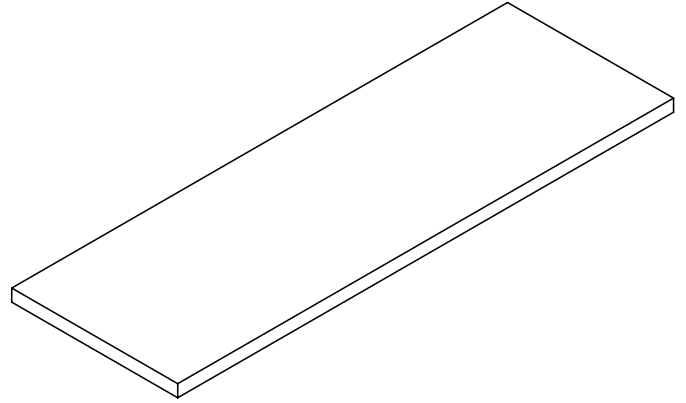

B302130 - FSC ENKEL- OCH DOBBELSIDIGA LONDON TRÄTOPP - 30 MM HYLLFREM KANT

Detaljer:

- Modul 750/900/1000 mm
- Djup 225/250/300/400 mm
- Fristående/ytter/mellan
- Metallkonsol
- Max. 25 kg.
- 1/2/3 sektioner

HYLLPLAN

TRÄTOPPHYLLPLAN



Trähyllplan exkl. konsoler

Konsoler måste beställas separat. Se nedan.

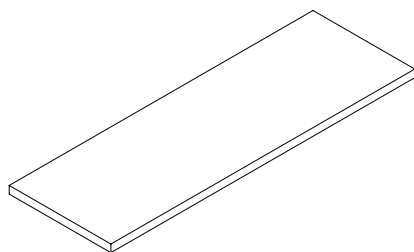

Modul cm	Hyllplans- djup cm	Art. nr. Målad	Pris SEK	Art. nr. Faner	Pris SEK
75	22.5	B4010200175	1.053	B4010200171	1.475
75	25	B4010200275	1.053	B4010200271	1.475
75	30	B4010200375	1.053	B4010200371	1.475
75	40	B4010200475	1.102	B4010200471	1.542
90	22.5	B4010200195	1.053	B4010200191	1.475
90	25	B4010200295	1.053	B4010200291	1.475
90	30	B4010200395	1.053	B4010200391	1.475
90	40	B4010200495	1.102	B4010200491	1.542
100	22.5	B4010200115	1.173	B4010200111	1.642
100	25	B4010200215	1.173	B4010200211	1.642
100	30	B4010200315	1.173	B4010200311	1.642
100	40	B4010200415	1.225	B4010200411	1.714



Konsoler till trätopphyllplan



H7,5 cm. Till både start- och fortsättningssektioner används en höger- och en vänsterkonsol till varje hyllplan.

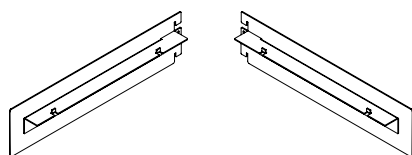

Typ	Hyllplans- djup cm	Art. nr.	Pris SEK
Vänster	22.5	B30110018	175
Vänster	25	B30110028	198
Vänster	30	B30110038	198
Vänster	40	B30110048	261
Höger	22.5	B30110019	175
Höger	25	B30110029	198
Höger	30	B30110039	198
Höger	40	B30110049	261

HYLLPLAN

ENKELSIDIGA LONDON TRÄTOPPAR - FRISTÅENDE - MED KONSOLLER



Enkelsidiga FSC London trätöpp - fristående

30 mm hyllfremkant. Inkl. konsoller.

Modul cm	Hyllplans- djup cm	Sektion	Art. nr.	Pris SEK
75	22.5	1	B302136171019	1.083
75	25	1	B302136271019	1.139
75	30	1	B302136371019	1.271
75	40	1	B302136471019	1.697
90	22.5	1	B302136191019	1.285
90	25	1	B302136291019	1.354
90	30	1	B302136391019	1.526
90	40	1	B302136491019	1.964
100	22.5	1	B302136111019	1.368
100	25	1	B302136211019	1.440
100	30	1	B302136311019	1.642
100	40	1	B302136411019	2.109
75	22.5	2	B302136171029	2.128
75	25	2	B302136271029	2.240
75	30	2	B302136371029	2.466
75	40	2	B302136471029	3.203
90	22.5	2	B302136191029	2.487
90	25	2	B302136291029	2.619
90	30	2	B302136391029	2.926
90	40	2	B302136491029	3.831
100	22.5	2	B302136111029	2.652
100	25	2	B302136211029	2.795
100	30	2	B302136311029	3.167
100	40	2	B302136411029	4.133
75	22.5	3	B302136171039	3.052
75	25	3	B302136271039	3.210
75	30	3	B302136371039	3.604
75	40	3	B302136471039	4.739
90	22.5	3	B302136191039	3.656
90	25	3	B302136291039	3.849
90	30	3	B302136391039	4.328
90	40	3	B302136491039	5.682

HYLLPLAN

ENKELSIDIGA LONDON TRÄTOPPAR - YTTER - MED KONSOLLER



Enkelsidiga FSC London trätopp - ytter



30 mm hyllfremkant. Inkl. konsoller.

Modul cm	Hyllplans- djup cm	Sektion	Art. nr.	Pris SEK
75	22.5	1	B302136171017	1.139
75	25	1	B302136271017	1.200
75	30	1	B302136371017	1.331
75	40	1	B302136471017	1.698
90	22.5	1	B302136191017	1.332
90	25	1	B302136291017	1.403
90	30	1	B302136391017	1.526
90	40	1	B302136491017	1.964
100	22.5	1	B302136111017	1.401
100	25	1	B302136211017	1.476
100	30	1	B302136311017	1.677
100	40	1	B302136411017	2.148
75	22.5	2	B302136171027	2.123
75	25	2	B302136271027	2.236
75	30	2	B302136371027	2.456
75	40	2	B302136471027	3.239
90	22.5	2	B302136191027	2.487
90	25	2	B302136291027	2.619
90	30	2	B302136391027	2.960
90	40	2	B302136491027	3.831
100	22.5	2	B302136111027	2.692
100	25	2	B302136211027	2.835
100	30	2	B302136311027	3.240
100	40	2	B302136411027	4.134
75	22.5	3	B302136171037	3.153
75	25	3	B302136271037	3.317
75	30	3	B302136371037	3.644
75	40	3	B302136471037	4.774
90	22.5	3	B302136191037	3.693
90	25	3	B302136291037	3.887
90	30	3	B302136391037	4.357
90	40	3	B302136491037	5.670

HYLLPLAN

ENKELSIDIGA LONDON TRÄTOPPAR - MELLAN - MED KONSOLLER



Enkelsidiga FSC London trätöpp - mellan



30 mm hyllfremkant. Inkl. konsoller.

Modul cm	Hyllplans- djup cm	Sektion	Art. nr.	Pris SEK
75	22.5	1	B302136171018	1.086
75	25	1	B302136271018	1.142
75	30	1	B302136371018	1.272
75	40	1	B302136471018	1.624
90	22.5	1	B302136191018	1.280
90	25	1	B302136291018	1.347
90	30	1	B302136391018	1.485
90	40	1	B302136491018	1.885
100	22.5	1	B302136111018	1.395
100	25	1	B302136211018	1.468
100	30	1	B302136311018	1.609
100	40	1	B302136411018	2.071
75	22.5	2	B302136171028	2.082
75	25	2	B302136271028	2.190
75	30	2	B302136371028	2.466
75	40	2	B302136471028	3.162
90	22.5	2	B302136191028	2.475
90	25	2	B302136291028	2.604
90	30	2	B302136391028	2.886
90	40	2	B302136491028	3.753
100	22.5	2	B302136111028	2.652
100	25	2	B302136211028	2.795
100	30	2	B302136311028	3.124
100	40	2	B302136411028	4.057
75	22.5	3	B302136171038	3.054
75	25	3	B302136271038	3.211
75	30	3	B302136371038	3.673
75	40	3	B302136471038	4.697
90	22.5	3	B302136191038	3.656
90	25	3	B302136291038	3.849
90	30	3	B302136391038	4.357
90	40	3	B302136491038	5.625

HYLLPLAN

DUBBELSIDIGA LONDON TRÄTOPPAR - FRISTÅENDE - MED KONSOLLER



Dubbelsidiga FSC London trätopp - fristående



30 mm hyllfremkant. Inkl. konsoller.

Modul cm	Hyllplans- djup cm	Sektion	Art. nr.	Pris SEK
75	22.5	1	B302136172019	1.907
75	25	1	B302136272019	2.013
75	30	1	B302136372019	2.271
75	40	1	B302136472019	3.085
90	22.5	1	B302136192019	2.271
90	25	1	B302136292019	2.389
90	30	1	B302136392019	2.644
90	40	1	B302136492019	3.570
100	22.5	1	B302136112019	2.442
100	25	1	B302136212019	2.570
100	30	1	B302136312019	3.027
100	40	1	B302136412019	3.906
75	22.5	2	B302136172029	3.702
75	25	2	B302136272029	3.898
75	30	2	B302136372029	4.378
75	40	2	B302136472029	5.905
90	22.5	2	B302136192029	4.387
90	25	2	B302136292029	4.620
90	30	2	B302136392029	5.228
90	40	2	B302136492029	7.044
100	22.5	2	B302136112029	4.731
100	25	2	B302136212029	4.978
100	30	2	B302136312029	5.802
100	40	2	B302136412029	7.585
75	22.5	3	B302136172039	5.460
75	25	3	B302136272039	5.747
75	30	3	B302136372039	6.564
75	40	3	B302136472039	8.758
90	22.5	3	B302136192039	6.507
90	25	3	B302136292039	6.849
90	30	3	B302136392039	7.761
90	40	3	B302136492039	10.448

HYLLPLAN

DUBBELSIDIGA LONDON TRÄTOPPAR - YTTER - MED KONSOLLER



Dubbelsidiga FSC London trätopp - ytter

30 mm hyllfremkant. Inkl. konsoller.

Modul cm	Hyllplans- djup cm	Sektion	Art. nr.	Pris SEK
75	22.5	1	B302136172017	1.913
75	25	1	B302136272017	2.014
75	30	1	B302136372017	2.314
75	40	1	B302136472017	3.052
90	22.5	1	B302136192017	2.271
90	25	1	B302136292017	2.389
90	30	1	B302136392017	2.645
90	40	1	B302136492017	3.538
100	22.5	1	B302136112017	2.442
100	25	1	B302136212017	2.570
100	30	1	B302136312017	2.904
100	40	1	B302136412017	3.875
75	22.5	2	B302136172027	3.702
75	25	2	B302136272027	3.898
75	30	2	B302136372027	4.467
75	40	2	B302136472027	5.907
90	22.5	2	B302136192027	4.308
90	25	2	B302136292027	4.533
90	30	2	B302136392027	5.228
90	40	2	B302136492027	6.875
100	22.5	2	B302136112027	4.731
100	25	2	B302136212027	4.978
100	30	2	B302136312027	5.649
100	40	2	B302136412027	7.548
75	22.5	3	B302136172037	5.460
75	25	3	B302136272037	5.747
75	30	3	B302136372037	6.496
75	40	3	B302136472037	8.720
90	22.5	3	B302136192037	6.507
90	25	3	B302136292037	6.849
90	30	3	B302136392037	7.761
90	40	3	B302136492037	10.213

HYLLPLAN

DUBBELSIDIGA LONDON TRÄTOPPAR - MELLAN - MED KONSOLLER



Dubbelsidiga FSC London trätopp - mellan





30 mm hyllfremkant. Inkl. konsoller.

Modul cm	Hyllplans- djup cm	Sektion	Art. nr.	Pris SEK
75	22.5	1	B302136172018	1.916
75	25	1	B302136272018	2.016
75	30	1	B302136372018	2.272
75	40	1	B302136472018	3.013
90	22.5	1	B302136192018	2.271
90	25	1	B302136292018	2.389
90	30	1	B302136392018	2.672
90	40	1	B302136492018	3.502
100	22.5	1	B302136112018	2.445
100	25	1	B302136212018	2.573
100	30	1	B302136312018	2.907
100	40	1	B302136412018	3.836
75	22.5	2	B302136172028	3.706
75	25	2	B302136272028	3.900
75	30	2	B302136372028	4.384
75	40	2	B302136472028	5.865
90	22.5	2	B302136192028	4.310
90	25	2	B302136292028	4.534
90	30	2	B302136392028	5.129
90	40	2	B302136492028	6.838
100	22.5	2	B302136112028	4.731
100	25	2	B302136212028	4.982
100	30	2	B302136312028	5.650
100	40	2	B302136412028	7.585
75	22.5	3	B302136172038	5.461
75	25	3	B302136272038	5.748
75	30	3	B302136372038	6.497
75	40	3	B302136472038	8.722
90	22.5	3	B302136192038	6.507
90	25	3	B302136292038	6.849
90	30	3	B302136392038	7.613
90	40	3	B302136492038	10.181

HYLLPLAN

KONSOL FÖR LONDON TRÄTOPP

Metaltoppkonsol för London trätopp

 När säljs separat,
 är det nödvändigt
 att beställa två skru-
var per konsol, art.
nr. 1147024016.

Hyllplans-
djup cm

22.5
25
30
40

Vänster
Art. nr.

B30120018
B30120028
B30120038
B30120048

Pris
SEK

122
130
130
130

Höger
Art. nr.

B30120019
B30120029
B30120039
B30120049

Pris
SEK

122
130
130
130

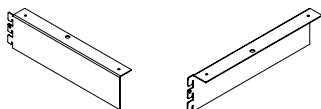



Hyllplansförstärkare

Alla djup

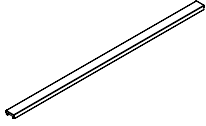

Modul
cm

75
90
100

Art. nr.

B3020407
B3020409
B3020401

Pris
SEK

153
164
174



Bakkantslist i akryl

För hyllplan BB40077xxxxx och
B401013xx. H6 cm

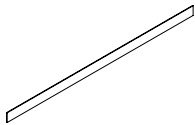

Modul
cm

75
90
100

Art. nr.

B4010127
B4010129
B4010121

Pris
SEK

-
-
-



U-formad täcklist för metallhyllplan utan bakkantslist för 60/30 och 80/30 Classic gavelstolpe



Används för att täcka mellanrummet
mellan topphyllplanen utan bakkantslist i
metall och utan skyltprofil i en dubbelsi-
dig hyllsektion. B6 cm för 60/30 och B8
cm för 80/30.

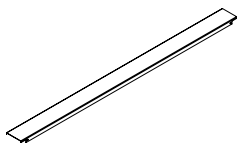

Modul
cm

75
90
100

Bredd
cm

6
6
6
8
8
8

Art. nr.

B3020307
B3020309
B3020301

Pris
SEK

189
193
209

75
90
100

B3020357
B3020359
B3020351

189
193
209



Bakkantsbokstöd för raka hyllplann med bakkantslist i metall

Tillverkat av Ø6 mm förkromat stål, inkl. glidskor i nylon. För hyllplan BB40076xxxxx och B401001xx.

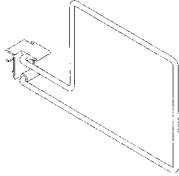

Höjd cm	Hyllplans- djup cm	Modell	Art. nr.	Pris SEK
16,3	22.5/25	Stödjer böcker till vänster om bokstödet	B4011221	158
16,3	30	Stödjer böcker till vänster om bokstödet	B4011222	170
24,3	25/30	Stödjer böcker till vänster om bokstödet	B4011223	221
16,3	22.5/25	Stödjer böcker till höger om bokstödet	B4011224	158
16,3	30	Stödjer böcker till höger om bokstödet	B4011225	170

Hängande bokstöd för hyllplan med bakkantslist i akryl

Finns i krom och BCI standard metallfärger. För hyllplan BB40077xxxxx och B401013xx



Höjd cm	Art. nr.	Pris SEK
20	B4011242	84
25	B4011245	91

Bokstödsskena för trähyllplan

Inkl. monteringsbeslag.

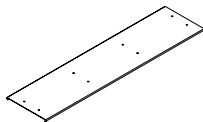

Modulbredd cm	Hyllplansdjup cm	Art. nr.	Pris SEK
75	25, 30, 40	B4022007	303
90	25, 30, 40	B4022009	303

Vinkelbokstöd

B15 x H15 x D15 cm

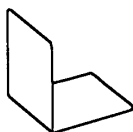





Art. nr.	Pris SEK
B401120	97

TILLBEHÖR



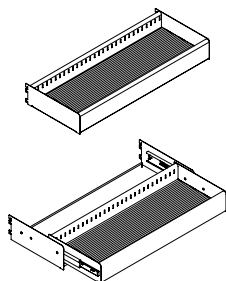

LÅDOR

Enkel media exponeringslåda - en nivå - utan/med utdragsram

B75 cm. Inkl. beslag och gummimatta. Utan rör.	Höjd cm	Djup cm	Antal avdelare	Utan utdrag Art. nr.	Pris SEK	Med utdrag Art. nr.	SEK
	10	30 *1	0	B3052007100	2.404	B3052027500	4.374
	10	30	1	B3052007101	2.543	B3052027501	4.516
	10	30	2	B3052007102	2.683	B3052027502	4.655
	10	30	4	B3052007104	2.958	B3052027504	4.934





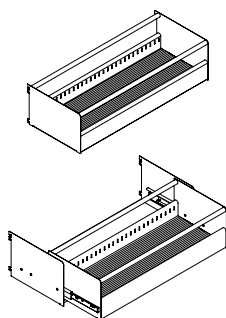

Enkel media exponeringslåda - en nivå - utan/med utdragsram

B75 cm. Inkl. beslag, gummimatta och rör.	Höjd cm	Djup cm	Antal avdelare	Utan utdrag Art. nr.	Pris SEK	Med utdrag Art. nr.	SEK
	20	30 *2	0	B3052007200	3.121	B3052027600	5.095
	20	30	1	B3052007201	3.259	B3052027601	5.231
	20	30	2	B3052007202	3.398	B3052027602	5.369
	20	30	4	B3052007204	3.675	B3052027604	5.644





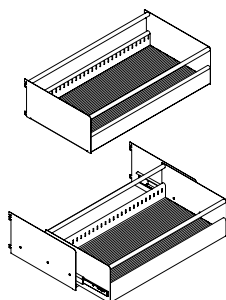

Enkel media exponeringslåda - en nivå - utan/med utdragsram

B75 cm. Inkl. beslag, gummimatta och rör.	Höjd cm	Djup cm	Antal avdelare	Utan utdrag Art. nr.	Pris SEK	Med utdrag Art. nr.	SEK
	20	40 *3	0	B3052007300	3.276	B3052027700	5.246
	20	40	1	B3052007301	3.439	B3052027701	5.406
	20	40	2	B3052007302	3.598	B3052027702	5.568
	20	40	4	B3052007304	3.919	B3052027704	5.891





Dubbel media exponeringslåda - två nivåer - utan/med utdragsram

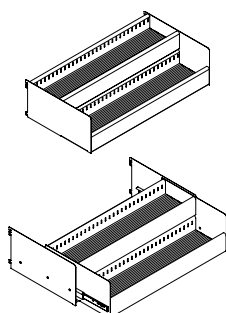

B75 cm. Inkl. beslag och gummimatta. Utan rör.	Höjd cm	Djup cm	Antal avdelare	Utan utdrag Art. nr.	Pris SEK	Med utdrag Art. nr.	SEK
	20	40 *4	0	B3052007400	4.329	B3052027800	6.298
	20	40	2	B3052007402	4.546	B3052027802	6.520
	20	40	4	B3052007404	4.778	B3052027804	6.744
	20	40	8	B3052007408	5.226	B3052027808	7.198





 Enkel media exponeringslåda - en nivå - utan/med utdragsram

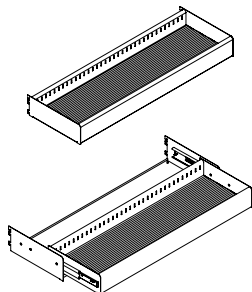





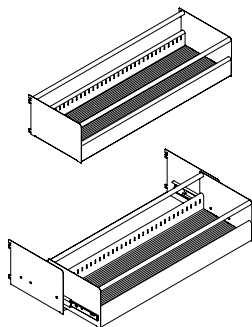

B90 cm. Inkl. beslag och gummimatta. Utan rör.	Höjd cm	Djup cm	Antal avdelare	Utan utdrag Art. nr.	Pris SEK	Med utdrag Art. nr.	SEK
	10	30 ^{*1}	0	B3052009100	2.404	B3052029500	4.374
	10	30	2	B3052009101	2.543	B3052029501	4.516
	10	30	4	B3052009102	2.683	B3052029502	4.655
	10	30	5	B3052009104	2.958	B3052029504	4.934

 Enkel media exponeringslåda - en nivå - utan/med utdragsram







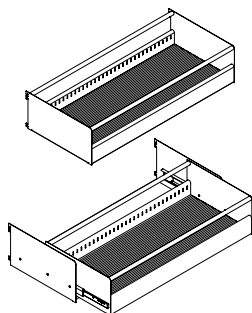

B90 cm. Inkl. beslag, gummimatta och rör.	Höjd cm	Djup cm	Antal avdelare	Utan utdrag Art. nr.	Pris SEK	Med utdrag Art. nr.	SEK
	20	30 ^{*2}	0	B3052009200	3.121	B3052029600	5.095
	20	30	2	B3052009201	3.259	B3052029601	5.231
	20	30	4	B3052009202	3.398	B3052029602	5.369
	20	30	5	B3052009204	3.675	B3052029604	5.644

 Enkel media exponeringslåda - en nivå - utan/med utdragsram





B90 cm. Inkl. beslag, gummimatta och rör.	Höjd cm	Djup cm	Antal avdelare	Utan utdrag Art. nr.	Pris SEK	Med utdrag Art. nr.	SEK
	20	40 ^{*3}	0	B3052009300	3.276	B3052029700	5.246
	20	40	2	B3052009301	3.439	B3052029701	5.406
	20	40	4	B3052009302	3.598	B3052029702	5.568
	20	40	5	B3052009304	3.919	B3052029704	5.891

 Dubbel media exponeringslåda - två nivåer - utan/med utdragsram

B90 cm. Inkl. beslag och gummimatta. Utan rör.	Höjd cm	Djup cm	Antal avdelare	Utan utdrag Art. nr.	Pris SEK	Med utdrag Art. nr.	SEK
	20	40 ^{*4}	0	B3052009400	4.329	B3052029800	6.298
	20	40	4	B3052009402	4.546	B3052029802	6.520
	20	40	8	B3052009404	4.778	B3052029804	6.744
	20	40	10	B3052009408	5.226	B3052029808	7.198

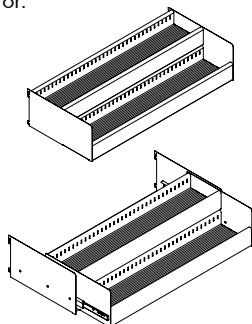



WE
ARE
LIBRARY
PEOPLE®





Avdelare till media exponeringslåda

Förkromat stål.

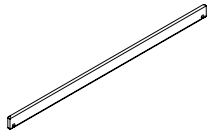

Nivå	Höjd cm	Djup cm	Art. nr.	Pris SEK
Et	10	30	B4011603	142
Et	20	30	B4011603	142
Et	20	40	B4011604	164
Två	20	40	B4011601	114

Exempel på kapacitet för 75 cm enkel/dubbel media exponeringslåda utan utdragsram på sidar 116

Type	B cm	H x D cm	Hårda CD- emballage	Hårda DVD- emballage	CD/DVD plast- ficksemballage	Lättläst böcker	Bilderböcker
			5 rader	5 rader	5 rader	3 rader	2 rader
*1 Enkel	75	10 x 30	100	75	325	-	-
*2 Enkel	75	20 x 30	100	75	325	90	40
*3 Enkel	75	20 x 40	150	105	325	120	50
			2 x 5 rader	2 x 5 rader	2 x 5 rader	3 rader	2 rader
*4 Dubbel	75	20 x 40	130	95	400	-	-

Exempel på kapacitet för 75 cm enkel/dubbel media exponeringslåda med utdragsram på sidar 116

Type	B cm	H x D cm	Hårda CD- emballage	Hårda DVD- emballage	CD/DVD plast- ficksemballage	Lättläst böcker	Bilderböcker
			5 rader	5 rader	5 rader	3 rader	2 rader
*1 Enkel	75 cm	10 x 30	80	60	260	-	-
*2 Enkel	75 cm	20 x 30	80	60	260	90	40
*3 Enkel	75 cm	20 x 40	120	84	340	120	50
			2 x 5 rader	2 x 5 rader	2 x 5 rader	3 rader	2 rader
*4 Dubbel	75 cm	20 x 40	104	76	320	-	-



Exempel på kapacitet för 90 cm enkel/dubbel media exponeringslåda utan utdragsram på sidar 116

Type	B cm	H x D cm	Hårda CD- emballage	Hårda DVD- emballage	CD/DVD plast- ficksemballage	Lättläst böcker	Bilderböcker
			6 rader	6 rader	6 rader	4 rader	3 rader
*1 Enkel	90 cm	10 x 30	120	90	390	-	-
*2 Enkel	90 cm	20 x 30	120	90	390	120	60
*3 Enkel	90 cm	20 x 40	180	126	510	180	75
			2 x 6 rader	2 x 6 rader	2 x 6 rader	4 rader	3 rader
*4 Dubbel	90 cm	20 x 40	156	114	480	-	-



Exempel på kapacitet för 90 cm enkel/dubbel media exponeringslåda med utdragsram på sidar 116

Type	B cm	H x D cm	Hårda CD- emballage	Hårda DVD- emballage	CD/DVD plast- ficksemballage	Lättläst böcker	Bilderböcker
			6 rader	6 rader	6 rader	4 rader	3 rader
*1 Enkel	90 cm	10 x 30	100	75	325	-	-
*2 Enkel	90 cm	20 x 30	100	75	325	120	60
*3 Enkel	90 cm	20 x 40	150	105	425	160	75
			2 x 6 rader	2 x 6 rader	2 x 6 rader	4 rader	3 rader
*4 Dubbel	90 cm	20 x 40	130	95	400	-	-



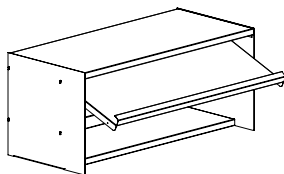

 Tidskriftshyllplan - med 1 uppfällbart exponeringshyllplan	Art. nr.	Pris SEK
 B90 x H40 x D40 cm. Förvaring lodrätt i tidskriftssamlare eller liknande, eller		
 staplade upp till en höjd av 32 cm.	B305100	4.517

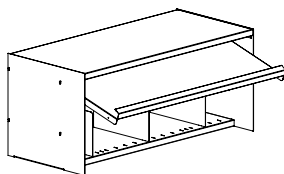

 Tidskriftshyllplan - med 1 uppfällbart exponeringshyllplan och flyttbara avdelare	Art. nr.	Pris SEK
 B90 x H40 x D40 cm. Tredelad kassett med förvaring lodrätt i tidskriftssamlare eller liknande, eller staplade upp till en		
 höjd av 32 cm. Avdelarna kan flyttas med intervall på 5 cm.	B305110	5.305



 Tidskriftshyllplan - med 3 uppfällbart exponeringshyllplan	Art. nr.	Pris SEK
 B90 x H40 x D40 cm. Tredelad kassett med förvaring lodrätt i tidskriftssamlare eller liknande eller staplade upp till en		
 höjd av 32 cm.	B305120	5.603

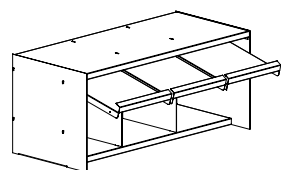





Unibox ståltidskriftsbox



H320 x D260 x B320 mm. Boxen och vippluckan av lackerat stål. Med genomskinlig antireflexfolie. Rekommenderas för D250 mm metallhyllplan med eller utan bakkant samt trähyllplan utan bakkant. Kan användas på D300 mm hyllplan. Plats för lagring av tidskrifter horisontellt H140 mm.

Design Rygg

Item no.

Price
SEK

Slät Ja
Slät Nej

B405502001
B405502000

2.073
1.891

Perorerad Ja
Perorerad Nej

B405502051
B405502050

2.165
1.985

Med slitsar Ja
Med slitsar Nej

B405502101
B405502100

2.276
2.095

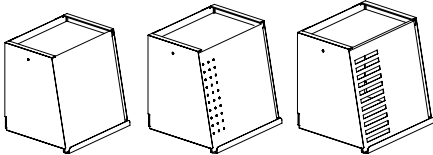

Ståltidskriftsbox



H320 x D260 x B238 mm. Boxen och vippluckan av lackerat stål. Rekommenderas för D250 mm metallhyllplan med eller utan bakkant samt trähyllplan utan bakkant. Kan användas på D300 mm hyllplan. Plats för lagring av tidskrifter vertikalt H140 mm.

Item no.

Price
SEK

B405504

2.324

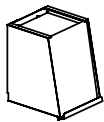

Metallskåp med skjutdörrar



B90 x D40 cm. Inkl. lås og 1 hylla.

Höjd
cm

Art. nr.

Pris
SEK

62.5
80.0



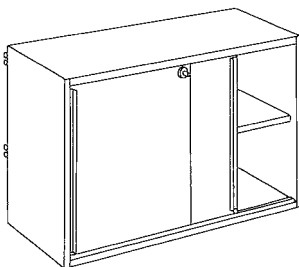

B3050306
B3050307





9.581
10.830



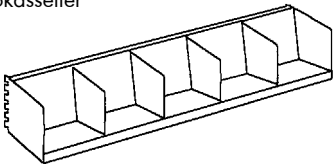





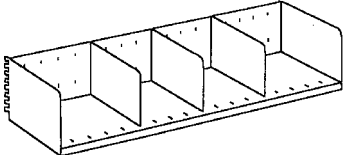

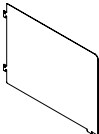

 Metallhyllplan för pocketböcker  B90 x H20 x D22,5 cm. Inkl. beslag.  Kapacitet: 50-60 styck. 		Art. nr.	Pris SEK
			B30515019

 Metallhyllplan för CD/musik- och videokassetter – 5 fack (B17,8 cm) med 4 metallavdelare  B90 x H15 x D22,5 cm. Inkl. beslag.  Kapacitet: 35 videokassetter  /75 CD's. 		Art. nr.	Pris SEK
			B30513019

 Metallhyllplan - 4 fack (B22,4 cm) med 3 metallavdelare  B90 x H20 cm. Inkl. beslag.  Kapacitet: 75 bilderböcker. 		Art. nr.	Pris SEK
		Djup cm 22.5 30	B3050411 B3050413

 Extra avdelare i metall for metallhyllplan B305041x  H17.5 cm. 		Art. nr.	Pris SEK
		Djup cm 22.5 30	B4010401 B4010403

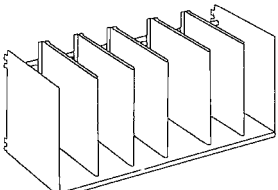
 Hyllplan med 5 flyttbara avdelare  B90 x H40 x D40 cm. Inkl. beslag.  Kan användas under exponeringslådor  i djup 40 cm på sidan 117.  Kapacitet: 75 bilderböcker  /100 notböcker		Art. nr.	Pris SEK
			B305080

FUNKTIONER

FÖRVARING OCH EXPONERING - FÖR HYLLPLAN



Tidskriftsexponeringsställ av metall



H300 mm. Med lutande bakstycke och extra sidostöd. En dubbel framkant håller det i linje med hyllframkanten. Med glidskydd för att minska glidrisken på metallhyllplan.

Storlek	Bredd mm
DIN A4	220
DIN A3	440

Art. nr.

B4055064
B4055063

Price
SEK

431
742

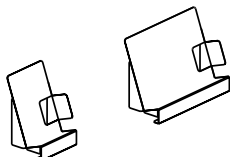

Tidskriftsavdelare av metall



H300 x B95 x D240 mm. De enskilda lutande avdelarna kopplas samman i sidled med hjälp av kopplingsbeslag. För modulbredd 700 mm använd 6 avdelare. För bredd 900 mm använd 8 avdelare. För bredd 1000 mm använd 9 avdelare.

Storlek
DIN A4

Art. nr.

B405508

Price
SEK

376

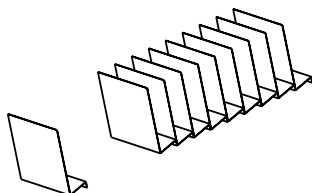

FUNKTIONER

FÖRVARING OCH EXPONERING - FÖR HYLLPLAN

U-förvaring av metall

H250 x B145 x D220 mm.
Används för olika typer av förvaring.

Art. nr.

Price
SEK

B405510

516

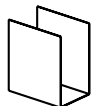

Lutande CD-ställ av metall

 H120 x B150 x D220 mm. Med
antiglidfötter. Gummimatta beställes
separat.

Ungefärlig kapacitet

Art. nr.

Price
SEK

20 CD-skivor
Gummimatta

B405536

682

B405538

88

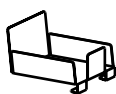

TILLBEHÖR

FÖRVARING OCH EXPONERING - FÖR SPÅRAD GAVLAR



Media exponeringshylla

H100 x B600 x D40 mm. Akryl.

Art. nr.

Pris
SEK

E34466

-

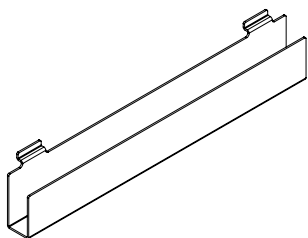

Broschyrhållare

H250 x B500 x D50 mm. Akryl.

Art. nr.

Pris
SEK

E34467

-

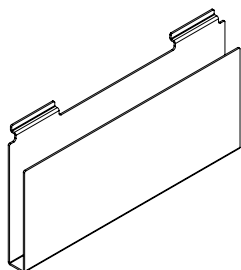

Hållare

H200 x B500 x D300 mm. Akryl.

Art. nr.

Pris
SEK

E34468

-

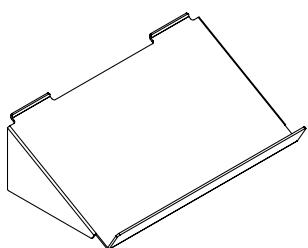

Tidskriftshållare

H160 mm. Akryl.

Bredd
mm

Djup
mm

Art. nr.

Pris
SEK

75
220



90
95

E34469
E34470

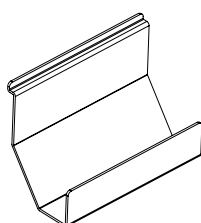
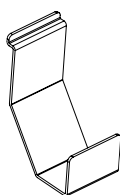

-

-



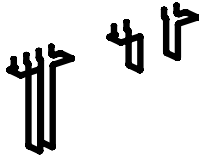

 Metall CD/pocketbokhållare  Hållaren är ett par och bredden kan variera. Förzinkad metall. 	Höjd mm	Max invändigt mått mm	Art. nr.	Pris SEK
	60	25	B4055221	130
	140	25	B4055222	137



 Metall bokställ  H148 x B90 mm. Kromad metall. 	Mått	Max invändigt mått mm	Art. nr.	Pris SEK
	A4	45	B405526	143



 Metall exponeringshållare  H200 x B90 mm. Kromad metall. 	Mått	Max invändigt mått mm	Art. nr.	Pris SEK
	A4	50	B405528	101





WE
ARE
LIBRARY
PEOPLE®





Gavelskylt för yttergavel i trä

Monteras i yttergaveln med skruv. Skylten har en skyddande akrylfilm som texten förs in bakom.

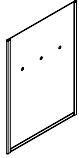

A4 vertikal / stående format
A3 vertikal / stående format
A3 horisontell / liggande format

Art. nr.

Pris
SEK

B40110377	343
B40110378	457
B40110379	457



Gavelskylt för 60/30 Classic gavelstolpe

För dubbelsidig bokhylla. Monteras i spåren på gavelstolpen.

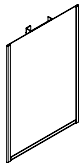

A4 vertikal / stående format
A3 vertikal / stående format
A4 horisontell / liggande format

Art. nr.

Pris
SEK

B40110337	343
B40110338	457
B40110339	457



Laminerad toppskylt till 60/30 Classic hyllsektioner

H1150 x W870 mm (H290 mm monterad). Endast för modul 90 cm. Monteras i översta mellanstaget på hyllsektionen. Idealisk för 60/30 Expo. Laminat finns i vitt, svart och grått.

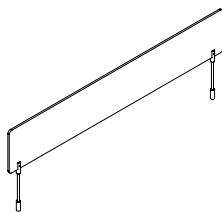

Art. nr.

Pris
SEK

B3085039	2.837
----------	-------

TILLBEHÖR

SKYLTNING - FÖR HYLLPLAN



Metalskylt för trähyllplan och London trätopp



H4,5 cm. Vit etikett
beställs separat.

Modul
cm

Art. nr.

Pris
SEK



75	Skylt
90	Skylt
100	Skylt
100	Etikett

B4010087	512
B4010087	512
B4010087	512
B40113002	45

Magnetisk skyltlist - för metalltopphyllplan med 47 mm framkant

H40 mm. Svart. Fäster mot
metallhyllplan med slät fram-
kant.

Bredd
mm

Art. nr.

Pris
SEK

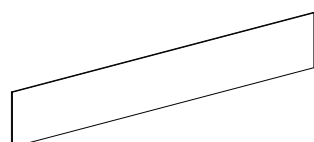

300

B4000020300 106

Clip-on skyltlist av plast – för metallhyllplan S1 med 25 mm framkant

H25 mm. Inkl. vit etikett. Kan
glidas längs hyllplanet.

Bredd
mm

Art. nr.

Pris
SEK

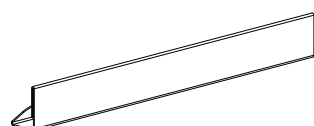

220

B401135 92

Clip-on skyltlist av plast – för metallhyllplan S2 med 25 mm framkant

H25 mm. Inkl. vit etikett. Kan
glidas längs hyllplanet.

Bredd
mm

Art. nr.

Pris
SEK

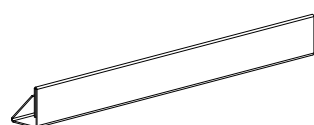

213

E3881 -

Självhäftande skyltlist av plast - för metallhyllplan S1/S2 med 25 mm framkant

H20 mm. Genomskinlig antireflexplast. Inkl. vit etikett.	Bredd mm		Art. nr.	Pris SEK
	147		B4017124	14
	200		B4017125	20

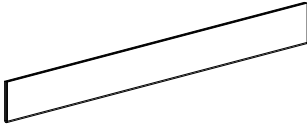

Magnetisk skyltlist av plast - för metallhyllplan S1/S2 med 25 mm framkant

H20 mm. Genomskinlig antireflexplast. Inkl. vit etikett. Fäster mot metallhyllplan med slät framkant.	Bredd mm		Art. nr.	Pris SEK
	210	Självhäftande skyltlist av plast	B4017147	108
	209	Vitt ark med 13 etiketter (reservdel)	B4017116	9

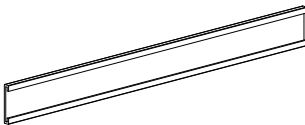

 Skylthållare i metall

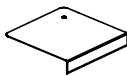
H26 x B150 x D150 mm. Målat stål med transparent, antireflexiv plast. Inkl. vit etikett. Universell användning, placera helt enkelt på hyllan där det behövs.		Art. nr.	Pris SEK
		B401801	108

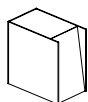

Skytkub

H200 x D200 mm. Akrylglas. Inskriptionsfält med genomskinligt lock på slutande framsida. Inkl. vit kartonetikett. Universell användning, placera mellan böcker på hyllan där det behövs.	Bredd mm		Art. nr.	Pris SEK
	120		B40552011	887
	200		B40552031	938
	120		B4055211	10
	200		B4055213	10



STOLPAR

60/30 CLASSIC GAVELSTOLPAR

60/30 Classic gavelstolpar - höjd 92 cm

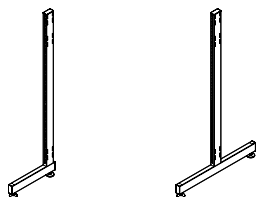

Hyllplans- djup cm	Enkelsidiga Art. nr.	Pris SEK	Dubbelsidiga Art. nr.	Pris SEK
22.5	B301000711	1.201	B301000712	1.311
25	B301000721	1.256	B301000722	1.345
30	B301000731	1.271	B301000732	1.398
40	B301000741	1.307	B301000742	1.453

60/30 Classic gavelstolpar - höjd 122 cm

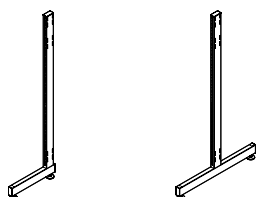

Hyllplans- djup cm	Enkelsidiga Art. nr.	Pris SEK	Dubbelsidiga Art. nr.	Pris SEK
22.5	B301000211	1.335	B301000212	1.458
25	B301000221	1.391	B301000222	1.498
30	B301000231	1.410	B301000232	1.557
40	B301000241	1.449	B301000242	1.610

60/30 Classic gavelstolpar - höjd 152 cm

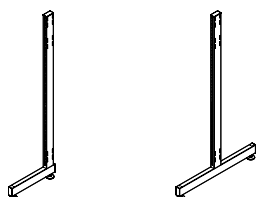

Hyllplans- djup cm	Enkelsidiga Art. nr.	Pris SEK	Dubbelsidiga Art. nr.	Pris SEK
22.5	B301000511	1.478	B301000512	1.630
25	B301000521	1.509	B301000522	1.666
30	B301000531	1.531	B301000532	1.703
40	B301000541	1.560	B301000542	1.795

60/30 Classic gavelstolpar - höjd 182 cm

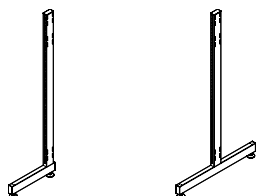

Hyllplans- djup cm	Enkelsidiga Art. nr.	Pris SEK	Dubbelsidiga Art. nr.	Pris SEK
22.5	B301000811	1.610	B301000812	1.703
25	B301000821	1.631	B301000822	1.779
30	B301000831	1.654	B301000832	1.829
40	B301000841	1.699	B301000842	1.917

60/30 Classic gavelstolpar - höjd 199.5 cm

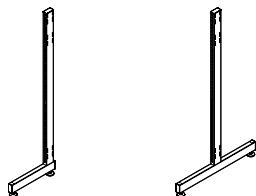

Hyllplans- djup cm	Enkelsidiga Art. nr.	Pris SEK	Dubbelsidiga Art. nr.	Pris SEK
22.5	B301000911	1.701	B301000912	1.855
25	B301000921	1.713	B301000922	1.890
30	B301000931	1.733	B301000932	1.917
40	B301000941	1.780	B301000942	1.995

60/30 Classic gavelstolpar - höjd 212 cm

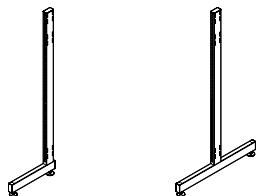

Hyllplans- djup cm	Enkelsidiga Art. nr.	Pris SEK	Dubbelsidiga Art. nr.	Pris SEK
22.5	B301000111	1.747	B301000112	1.899
25	B301000121	1.775	B301000122	1.926
30	B301000131	1.799	B301000132	1.944
40	B301000141	1.834	B301000142	2.031

STOLPAR

80/30 CLASSIC GAVELSTOLPAR

80/30 Classic gavelstolpar - höjd 199 cm

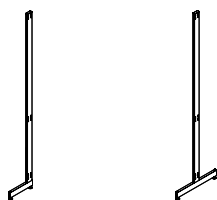

Hyllplans- djup cm	Enkelsidiga Art. nr.	Pris SEK	Dubbelsidiga Art. nr.	Pris SEK
22.5	B301060311	2.046	B301060312	2.257
25	B301060321	2.081	B301060322	2.409
30	B301060331	2.129	B301060332	2.377
40	B301060341	2.172	B301060342	2.543

80/30 Classic gavelstolpar - höjd 229 cm

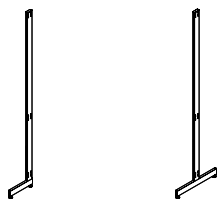

Hyllplans- djup cm	Enkelsidiga Art. nr.	Pris SEK	Dubbelsidiga Art. nr.	Pris SEK
22.5	B301060211	2.162	B301060212	2.378
25	B301060221	2.198	B301060222	2.409
30	B301060231	2.241	B301060232	2.477
40	B301060241	2.292	B301060242	2.655

80/30 Classic gavelstolpar - höjd 259 cm

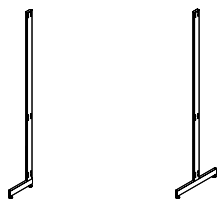

Hyllplans- djup cm	Enkelsidiga Art. nr.	Pris SEK	Dubbelsidiga Art. nr.	Pris SEK
22.5	B301060111	2.256	B301060112	2.481
25	B301060121	2.306	B301060122	2.534
30	B301060131	2.355	B301060132	2.600
40	B301060141	2.395	B301060142	2.770

STOLPAR

60/30 CLASSIC VÄGGSKENOR



60/30 Classic väggskenor



Höjd
cm

112.5
142.5
172.5
202.5

Art. nr.



B30105011
B30105014
B30105017
B30105020

Pris
SEK



234
302
345
393

STOLPAR



KOMPONENTER FÖR DOLDA HJULSTATIV TILL DUBBELSIDIGA HYLLSEKTIONER

 60/30 Classic dubbelsidiga gavelstolpar - höjd 92 cm			
 Kan endast användas tillsammans med hjulram och hjulset nedan.	Hyllplansdjup cm	Art. nr.	Pris SEK
	22.5	B30101671	1.573
	25	B30101672	1.619
	30	B30101673	1.680
	40	B30101674	1.742





 60/30 Classic dubbelsidiga gavelstolpar - höjd 122 cm			
 Kan endast användas tillsammans med hjulram och hjulset nedan.	Hyllplansdjup cm	Art. nr.	Pris SEK
	22.5	B30101621	1.745
	25	B30101622	1.796
	30	B30101623	1.863
	40	B30101624	1.934



 60/30 Classic dubbelsidiga gavelstolpar - höjd 152 cm			
 Kan endast användas tillsammans med hjulram och hjulset nedan.	Hyllplansdjup cm	Art. nr.	Pris SEK
	22.5	B30101651	1.952
	25	B30101652	1.999
	30	B30101653	2.042
	40	B30101654	2.155



 Hjulram och hjulset för 60/30 Classic dubbelsidig stolpa			
 Inklusive beslag. För att dölja hjulen använda stålhyllans socklar, se sida 139.	Modul cm	Art. nr.	Pris SEK
	75	B3010187	4.308
	90	B3010189	4.308
	100	B3010181	4.626



KOMPONENTER

STOLPFÖRLÄNGARE, MELLANSTAG OCH VÄGGFÄSTE



Stolpförlängare

H30 x D6/D8 x B3 cm.

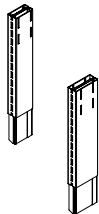

	60/30 Art. nr.	Pris SEK	80/30 Art. nr.	Pris SEK
Enkelsidiga	B3011103061	498	B3011103081	594
Dubbelsidiga	B3011103062	523	B3011103082	619



Mellanstag

Se de tekniska specifikationerna för antalet mellanstag.

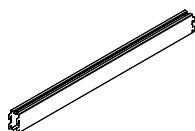

Modul cm	Art. nr.	Pris SEK
75	B3010127	569
90	B3010129	619
100	B3010121	673



Väggfäste

Reservdel. Enkelsidiga gavelstolpar levereras med väggfäste.

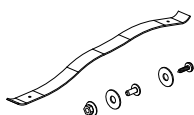

Art. nr.	Pris SEK
B115507	-

KOMPONENTER

SOCKLAR OCH HJUL

Socklar för 60/30 Classic

 H6 x D3,2 cm. Inklusive skruvar.

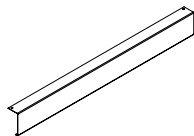

Modul cm	Sektion	Art. nr.	Pris SEK
75	1	B302015701	267
75	2	B302015702	492
75	3	B302015703	636
90	1	B302015901	276
90	2	B302015902	496
100	1	B302015101	283
100	2	B302015102	521

Socklar för 60/30 Classic - extra djup

 H6 x D13,2 cm. Inklusive skruvar.

Används när magasinssdisplay

 B3051xx är placerad i botten av
hyllsystemet.

Modul cm	Sektion	Art. nr.	Pris SEK
75	1	B302025701	267
75	2	B302025702	492
75	3	B302025703	636
90	1	B302025901	276
90	2	B302025902	496
100	1	B302025101	283
100	2	B302025102	521

Socklar för 80/30 Classic

 H8 x D3,2 cm cm. Inklusive hylltapp-
par.

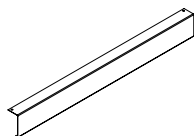

Modul cm	Sektion	Art. nr.	Pris SEK
75	1	B3020167	207
90	1	B3020169	232
100	1	B3020161	301

Hjul för 60/30 och 80/30 Classic

H9,9 cm.

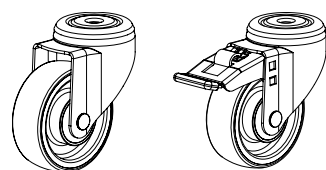

Broms	Art. nr.	Pris SEK
Utan	B3060000	484
Med	B3060001	675

GAVLAR

TRÄGAVEL - MÅLAT



FSC trägavel – enkelsidiga – målat



19 mm gavelkant. Inkl. beslag. Dessa gavlar kan inte användas till vägghängd 60/30 Classic ställhylla.



Höjd cm	Hyllplans- djup cm	Vänster Art. nr.	Pris SEK	Höger Art. nr.	Pris SEK
92	22.5	B3016657175	1.235	B3016657185	1.235
92	25	B3016657275	1.282	B3016657285	1.282
92	30	B3016657375	1.290	B3016657385	1.290
92	40	B3016657475	1.599	B3016657485	1.599
122	22.5	B3016652175	1.639	B3016652185	1.639
122	25	B3016652275	1.704	B3016652285	1.704
122	30	B3016652375	1.712	B3016652385	1.712
122	40	B3016652475	2.119	B3016652485	2.119
152	22.5	B3016655175	1.712	B3016655185	1.712
152	25	B3016655275	1.837	B3016655285	1.837
152	30	B3016655375	2.092	B3016655385	2.092
152	40	B3016655475	2.298	B3016655485	2.298
182	22.5	B3016658175	2.016	B3016658185	2.016
182	25	B3016658275	2.175	B3016658285	2.175
182	30	B3016658375	2.181	B3016658385	2.181
182	40	B3016658475	2.722	B3016658485	2.722
199.5	22.5	B3016659175	1.991	B3016659185	1.991
199.5	25	B3016659275	2.087	B3016659285	2.087
199.5	30	B3016659375	2.465	B3016659385	2.465
199.5	40	B3016659475	3.070	B3016659485	3.070
212	22.5	B3016651175	2.117	B3016651185	2.117
212	25	B3016651275	2.211	B3016651285	2.211
212	30	B3016651375	2.519	B3016651385	2.519
212	40	B3016651475	3.149	B3016651485	3.149



FSC trägavel – dubbelsidiga – målat



19 mm gavelkant. Inkl. beslag. Dessa gavlar kan inte användas till dolda hjulstativ.



Höjd cm	Hyllplans- djup cm	Art. nr.	Pris SEK
92	22.5	B3016657195	1.642
92	25	B3016657295	1.778
92	30	B3016657395	2.052
92	40	B3016657495	2.594
122	22.5	B3016652195	2.180
122	25	B3016652295	2.358
122	30	B3016652395	2.721
122	40	B3016652495	3.440
152	22.5	B3016655195	2.641
152	25	B3016655295	2.872
152	30	B3016655395	3.314
152	40	B3016655495	4.219
182	22.5	B3016658195	3.111
182	25	B3016658295	3.378
182	30	B3016658395	3.919
182	40	B3016658495	5.001
199.5	22.5	B3016659195	3.485
199.5	25	B3016659295	3.800
199.5	30	B3016659395	4.414
199.5	40	B3016659495	5.634
212	22.5	B3016651195	3.570
212	25	B3016651295	3.892
212	30	B3016651395	4.524
212	40	B3016651495	5.782

FSC trägavel – enkelsidiga – träfaner

19 mm gavelkant. Inkl. beslag. Dessa gavlar kan inte användas till vägghängd 60/30 Classic ställhylla.

Höjd cm	Hyllplans- djup cm	Vänster Art. nr.	Pris SEK	Höger Art. nr.	Pris SEK
92	22.5	B3016657171	1.729	B3016657181	1.729
92	25	B3016657271	1.795	B3016657281	1.795
92	30	B3016657371	1.806	B3016657381	1.806
92	40	B3016657471	2.239	B3016657481	2.239
122	22.5	B3016652171	2.295	B3016652181	2.295
122	25	B3016652271	2.386	B3016652281	2.386
122	30	B3016652371	2.396	B3016652381	2.396
122	40	B3016652471	2.967	B3016652481	2.967
152	22.5	B3016655171	2.396	B3016655181	2.396
152	25	B3016655271	2.573	B3016655281	2.573
152	30	B3016655371	2.929	B3016655381	2.929
152	40	B3016655471	3.218	B3016655481	3.218
182	22.5	B3016658171	2.823	B3016658181	2.823
182	25	B3016658271	3.045	B3016658281	3.045
182	30	B3016658371	3.054	B3016658381	3.054
182	40	B3016658471	3.811	B3016658481	3.811
199.5	22.5	B3016659171	2.788	B3016659181	2.788
199.5	25	B3016659271	2.922	B3016659281	2.922
199.5	30	B3016659371	3.451	B3016659381	3.451
199.5	40	B3016659471	4.298	B3016659481	4.298
212	22.5	B3016651171	2.963	B3016651181	2.963
212	25	B3016651271	3.097	B3016651281	3.097
212	30	B3016651371	3.528	B3016651381	3.528
212	40	B3016651471	4.409	B3016651481	4.409



FSC trägavel – dubbelsidiga – träfaner

19 mm gavelkant. Inkl. beslag. Dessa gavlar kan inte användas till dolda hjulstativ.

Höjd cm	Hyllplans- djup cm	Art. nr.	Pris SEK
92	22.5	B3016657191	2.299
92	25	B3016657291	2.488
92	30	B3016657391	2.873
92	40	B3016657491	3.631
122	22.5	B3016652191	3.052
122	25	B3016652291	3.302
122	30	B3016652391	3.810
122	40	B3016652491	4.815
152	22.5	B3016655191	3.697
152	25	B3016655291	4.021
152	30	B3016655391	4.640
152	40	B3016655491	5.906
182	22.5	B3016658191	4.356
182	25	B3016658291	4.729
182	30	B3016658391	5.487
182	40	B3016658491	7.003
199.5	22.5	B3016659191	4.880
199.5	25	B3016659291	5.320
199.5	30	B3016659391	6.179
199.5	40	B3016659491	7.886
212	22.5	B3016651191	4.999
212	25	B3016651291	5.450
212	30	B3016651391	6.334
212	40	B3016651491	8.094

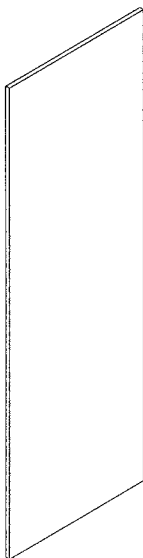

GAVLAR

SPÅRAD TRÄGAVEL - MÅLAT



FSC spårad trägavel – enkelsidiga – målat



22 mm gavelkant. Inkl. beslag. Dessa gavlar kan inte användas till vägghängd 60/30 Classic ställhylla.

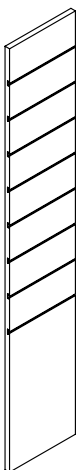

Höjd cm	Hyllplans- djup cm	Vänster Art. nr.	Pris SEK	Höger Art. nr.	Pris SEK
92	22.5	B3016747175	1.564	B3016747185	1.564
92	25	B3016747275	1.639	B3016747285	1.639
92	30	B3016747375	1.722	B3016747385	1.722
92	40	B3016747475	2.121	B3016747485	2.121
122	22.5	B3016742175	2.072	B3016742185	2.072
122	25	B3016742275	2.175	B3016742285	2.175
122	30	B3016742375	2.283	B3016742385	2.283
122	40	B3016742475	2.815	B3016742485	2.815
152	22.5	B3016745175	2.384	B3016745185	2.384
152	25	B3016745275	2.491	B3016745285	2.491
152	30	B3016745375	2.681	B3016745385	2.681
152	40	B3016745475	3.324	B3016745485	3.324
182	22.5	B3016748175	2.606	B3016748185	2.606
182	25	B3016748275	2.729	B3016748285	2.729
182	30	B3016748375	2.954	B3016748385	2.954
182	40	B3016748475	3.665	B3016748485	3.665
212	22.5	B3016741175	2.941	B3016741185	2.941
212	25	B3016741275	3.075	B3016741285	3.075
212	30	B3016741375	3.324	B3016741385	3.324
212	40	B3016741475	4.132	B3016741485	4.132



FSC spårad trägavel – dubbelsidiga – målat



22 mm gavelkant. Inkl. beslag. Dessa gavlar kan inte användas till dolda hjulstativ.



Höjd cm	Hyllplans- djup cm	Art. nr.	Pris SEK
92	22.5	B3016747195	2.619
92	25	B3016747295	2.753
92	30	B3016747395	2.876
92	40	B3016747495	2.943
122	22.5	B3016742195	3.476
122	25	B3016742295	3.651
122	30	B3016742395	3.813
122	40	B3016742495	3.903
152	22.5	B3016745195	4.000
152	25	B3016745295	4.162
152	30	B3016745395	4.490
152	40	B3016745495	4.598
182	22.5	B3016748195	4.369
182	25	B3016748295	4.569
182	30	B3016748395	4.947
182	40	B3016748495	5.059
212	22.5	B3016741195	4.916
212	25	B3016741295	5.141
212	30	B3016741395	5.562
212	40	B3016741495	5.690



FSC spårad trägavel – enkelsidiga – träfaner



22 mm gavelkant. Inkl. beslag. Dessa gavlar kan inte användas till vägghängd 60/30 Classic ställhylla.



Höjd cm	Hyllplans- djup cm	Vänster Art. nr.	Pris SEK	Höger Art. nr.	Pris SEK
92	22.5	B3016747171	2.189	B3016747181	2.189
92	25	B3016747271	2.295	B3016747281	2.295
92	30	B3016747371	2.410	B3016747381	2.410
92	40	B3016747471	2.968	B3016747481	2.968
122	22.5	B3016742171	2.901	B3016742181	2.901
122	25	B3016742271	3.045	B3016742281	3.045
122	30	B3016742371	3.196	B3016742381	3.196
122	40	B3016742471	3.942	B3016742481	3.942
152	22.5	B3016745171	3.337	B3016745181	3.337
152	25	B3016745271	3.487	B3016745281	3.487
152	30	B3016745371	3.753	B3016745381	3.753
152	40	B3016745471	4.655	B3016745481	4.655
182	22.5	B3016748171	3.649	B3016748181	3.649
182	25	B3016748271	3.820	B3016748281	3.820
182	30	B3016748371	4.136	B3016748381	4.136
182	40	B3016748471	5.131	B3016748481	5.131
212	22.5	B3016741171	4.116	B3016741181	4.116
212	25	B3016741271	4.306	B3016741281	4.306
212	30	B3016741371	4.655	B3016741381	4.655
212	40	B3016741471	5.785	B3016741481	5.785



FSC spårad trägavel – dubbelsidiga – träfaner



22 mm gavelkant. Inkl. beslag. Dessa gavlar kan inte användas till dolda hjulstativ.

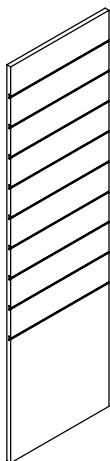

Höjd cm	Hyllplans- djup cm	Art. nr.	Pris SEK
92	22.5	B3016747191	3.667
92	25	B3016747291	3.854
92	30	B3016747391	4.028
92	40	B3016747491	4.119
122	22.5	B3016742191	4.867
122	25	B3016742291	5.111
122	30	B3016742391	5.337
122	40	B3016742491	5.464
152	22.5	B3016745191	5.599
152	25	B3016745291	5.826
152	30	B3016745391	6.286
152	40	B3016745491	6.438
182	22.5	B3016748191	6.116
182	25	B3016748291	6.397
182	30	B3016748391	6.926
182	40	B3016748491	7.082
212	22.5	B3016741191	6.881
212	25	B3016741291	7.197
212	30	B3016741391	7.787
212	40	B3016741491	7.966

GAVLAR

LONDON TRÄGAVEL - FOR METALLTOPHYLLPLAN

FSC London trägavel for metalltopphyllplan – enksidiga

30 mm gavelkant. Används med metalltopphyllplan, se sida 76-95. Inkl. beslag. Dessa gavlar kan inte användas till vägghängd 60/30 Classic ställhylla.

Höjd cm	Hyllplansdjup cm	Vänster Art. nr.	Pris SEK	Höger Art. nr.	Pris SEK
92	22.5	B3021257172	1.702	B3021257182	1.702
92	25	B3021257272	1.790	B3021257282	1.790
92	30	B3021257372	1.973	B3021257382	1.973
92	40	B3021257472	2.336	B3021257482	2.336
122	22.5	B3021252172	2.144	B3021252182	2.144
122	25	B3021252272	2.255	B3021252282	2.255
122	30	B3021252372	2.488	B3021252382	2.488
122	40	B3021252472	2.945	B3021252482	2.945
152	22.5	B3021255172	2.558	B3021255182	2.558
152	25	B3021255272	2.693	B3021255282	2.693
152	30	B3021255372	2.960	B3021255382	2.960
152	40	B3021255472	3.541	B3021255482	3.541
182	22.5	B3021258172	2.931	B3021258182	2.931
182	25	B3021258272	3.085	B3021258282	3.085
182	30	B3021258372	3.435	B3021258382	3.435
182	40	B3021258472	4.122	B3021258482	-
212	22.5	B3021251172	3.380	B3021251182	3.380
212	25	B3021251272	3.558	B3021251282	3.558
212	30	B3021251372	3.941	B3021251382	3.941
212	40	B3021251472	4.747	B3021251482	4.747

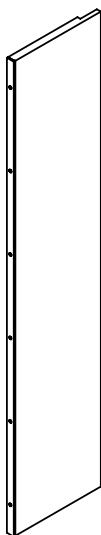

FSC London trägavel for metalltopphyllplan – dubbelsidiga

30 mm gavelkant. Används med metalltopphyllplan, se sida 76-95. Inkl. beslag.

Höjd cm	Hyllplansdjup cm	Art. nr.	Pris SEK
92	22.5	B3021257192	3.078
92	25	B3021257292	3.241
92	30	B3021257392	3.604
92	40	B3021257492	4.333
122	22.5	B3021252192	3.888
122	25	B3021252292	4.092
122	30	B3021252392	4.549
122	40	B3021252492	5.471
152	22.5	B3021255192	4.604
152	25	B3021255292	4.846
152	30	B3021255392	5.419
152	40	B3021255492	6.571
182	22.5	B3021258192	5.323
182	25	B3021258292	5.604
182	30	B3021258392	6.291
182	40	B3021258492	7.663
212	22.5	B3021251192	6.115
212	25	B3021251292	6.436
212	30	B3021251392	7.235
212	40	B3021251492	8.840

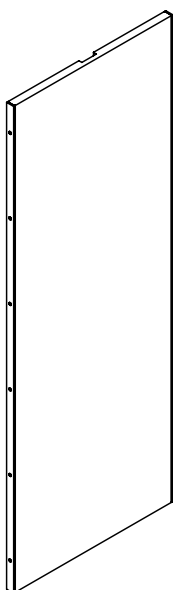

FSC London trägavel for London trätopp – enkelsidiga

30 mm gavelkant. Används med London trätopp, se sida 106-111. Inkl. beslag. Dessa gavlar kan inte användas till vägghängd 60/30 Classic ställhylla.

Höjd cm	Hyllplansdjup cm	Vänster Art. nr.	Pris SEK	Höger Art. nr.	Pris SEK
92	22.5	B3021257171	1.702	B3021257181	1.702
92	25	B3021257271	1.790	B3021257281	1.790
92	30	B3021257371	1.973	B3021257381	1.973
92	40	B3021257471	2.336	B3021257481	2.336
122	22.5	B3021252171	2.144	B3021252181	2.144
122	25	B3021252271	2.255	B3021252281	2.255
122	30	B3021252371	2.488	B3021252381	2.488
122	40	B3021252471	2.945	B3021252481	2.945
152	22.5	B3021255171	2.558	B3021255181	2.558
152	25	B3021255271	2.693	B3021255281	2.693
152	30	B3021255371	2.960	B3021255381	2.960
152	40	B3021255471	3.541	B3021255481	3.541
182	22.5	B3021258171	2.931	B3021258181	2.931
182	25	B3021258271	3.092	B3021258281	3.085
182	30	B3021258371	3.435	B3021258381	3.435
182	40	B3021258471	4.122	B3021258481	4.122
212	22.5	B3021251171	3.380	B3021251181	3.380
212	25	B3021251271	3.558	B3021251281	3.558
212	30	B3021251371	3.941	B3021251381	3.941
212	40	B3021251471	4.747	B3021251481	4.747

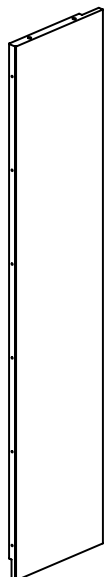

FSC London trägavel for London trätopp – dubbelsidiga

30 mm gavelkant. Används med London trätopp, se sida 106-111. Inkl. beslag.

Höjd cm	Hyllplansdjup cm	Art. nr.	Pris SEK
92	22.5	B3021257191	3.078
92	25	B3021257291	3.241
92	30	B3021257391	3.604
92	40	B3021257491	4.333
122	22.5	B3021252191	3.888
122	25	B3021252291	4.092
122	30	B3021252391	4.549
122	40	B3021252491	5.471
152	22.5	B3021255191	4.604
152	25	B3021255291	4.846
152	30	B3021255391	5.419
152	40	B3021255491	6.571
182	22.5	B3021258191	5.323
182	25	B3021258291	5.604
182	30	B3021258391	6.291
182	40	B3021258491	7.663
212	22.5	B3021251191	6.115
212	25	B3021251291	6.436
212	30	B3021251391	7.235
212	40	B3021251491	8.840

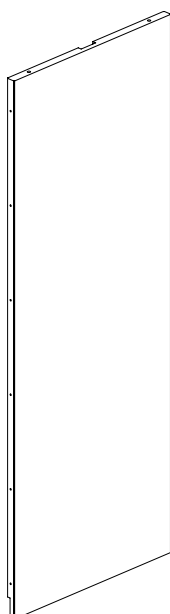

GAVLAR

PERFORERAD METALLGAVEL

Perforerad metallgavel – enkelsidiga

- 45 mm framkant. En A5 skylthållare i akryl och beslag ingår. Hålstorlek diameter 4,5 mm. Dessa gavlar kan inte användas till vägghängd 60/30 Classic ställhylla.

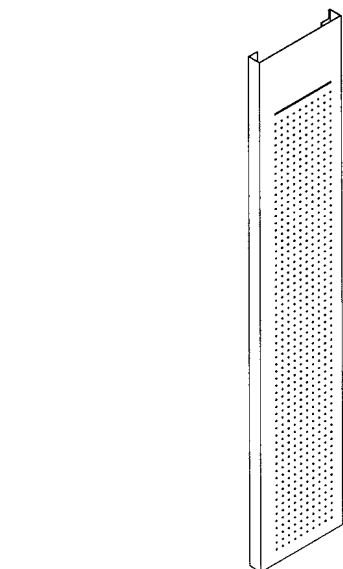

Höjd cm	Hyllplansdjup cm	Vänster Art. nr.	Pris SEK	Höger Art. nr.	Pris SEK
92	22.5	B301600717	1.328	B301600718	1.328
92	25	B301600727	1.369	B301600728	1.369
92	30	B301600737	1.434	B301600738	1.434
92	40	B301600747	1.573	B301600748	1.573
122	22.5	B301600217	1.396	B301600218	1.396
122	25	B301600227	1.442	B301600228	1.442
122	30	B301600237	1.512	B301600238	1.512
122	40	B301600247	1.654	B301600248	1.654
152	22.5	B301600517	1.776	B301600518	1.776
152	25	B301600527	1.825	B301600528	1.825
152	30	B301600537	1.892	B301600538	1.892
152	40	B301600547	2.040	B301600548	2.040
182	22.5	B301600817	1.975	B301600818	1.975
182	25	B301600827	2.021	B301600828	2.021
182	30	B301600837	2.109	B301600838	2.109
182	40	B301600847	2.275	B301600848	2.275
199.5	22.5	B301600917	2.103	B301600918	2.103
199.5	25	B301600927	2.139	B301600928	2.139
199.5	30	B301600937	2.241	B301600938	2.241
199.5	40	B301600947	2.415	B301600948	2.415
212	22.5	B301600117	2.190	B301600118	2.190
212	25	B301600127	2.241	B301600128	2.241
212	30	B301600137	2.332	B301600138	2.332
212	40	B301600147	2.518	B301600148	2.518

Perforerad metallgavel – dubbelsidiga

- 45 mm framkant. Två A5 skylthållare i akryl och beslag ingår. Hålstorlek diameter 4,5 mm.

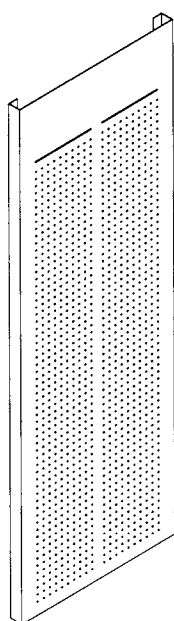

Höjd cm	Hyllplansdjup cm	Art. nr.	Pris SEK
92	22.5	B301600719	1.825
92	25	B301600729	1.890
92	30	B301600739	2.031
92	40	B301600749	2.307
122	22.5	B301600219	1.922
122	25	B301600229	1.993
122	30	B301600239	2.136
122	40	B301600249	2.427
152	22.5	B301600519	2.415
152	25	B301600529	2.518
152	30	B301600539	2.702
152	40	B301600549	3.072
182	22.5	B301600819	2.716
182	25	B301600829	2.831
182	30	B301600839	3.042
182	40	B301600849	3.487
199.5	22.5	B301600919	2.909
199.5	25	B301600929	3.027
199.5	30	B301600939	3.256
199.5	40	B301600949	3.727
212	22.5	B301600119	3.031
212	25	B301600129	3.147
212	30	B301600139	3.400
212	40	B301600149	3.897

London metallgavel til London metalltopp – enkelsidiga

 30 mm gavelkant. Används med London metalltopp, se sida 98-99. Inkl. beslag.

 Dessa gavlar kan inte användas till vägghängd klassisk ställhylla.

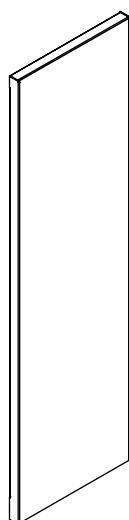

Höjd cm	Hyllplansdjup cm	Vänster Art. nr.	Pris SEK	Höger Art. nr.	Pris SEK
92	22.5	B30162071730	1.613	B30162071830	1.613
92	25	B30162072730	1.699	B30162072830	1.699
92	30	B30162073730	1.871	B30162073830	1.871
92	40	B30162074730	2.214	B30162074830	2.214
122	22.5	B30162012730	3.544	B30162021830	2.138
122	25	B30162022730	2.251	B30162022830	2.251
122	30	B30162023730	2.477	B30162023830	2.477
122	40	B30162024730	2.936	B30162024830	2.936
152	22.5	B30162051730	2.547	B30162051830	2.547
152	25	B30162052730	2.683	B30162052830	2.683
152	30	B30162053730	2.944	B30162053830	2.944
152	40	B30162054730	3.519	B30162054830	3.519
182	22.5	B30162081730	2.919	B30162081830	2.919
182	25	B30162082730	3.072	B30162082830	3.072
182	30	B30162083730	3.420	B30162083830	3.420
182	40	B30162084730	4.107	B30162084830	4.107
212	22.5	B30162011730	3.365	B30162011830	3.365
212	25	B30162012730	3.544	B30162012830	3.544
212	30	B30162013730	3.926	B30162013830	3.926
212	40	B30162014730	4.727	B30162014830	4.727

London metallgavel – dubbelsidiga

 30 mm gavelkant. Används med London metalltopp, se sida 100-101. Inkl. beslag.

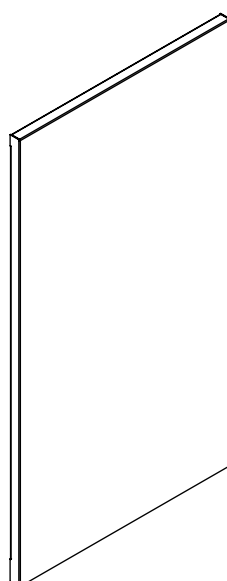

Höjd cm	Hyllplansdjup cm	Art. nr.	Pris SEK
92	22.5	B30162071930	2.919
92	25	B30162072930	3.072
92	30	B30162073930	3.416
92	40	B30162074930	4.108
122	22.5	B30162021930	3.872
122	25	B30162022930	4.074
122	30	B30162023930	4.533
122	40	B30162024930	5.449
152	22.5	B30162051930	4.587
152	25	B30162052930	4.828
152	30	B30162053930	5.398
152	40	B30162054930	6.539
182	22.5	B30162081930	5.298
182	25	B30162082930	5.578
182	30	B30162083930	6.266
182	40	B30162084930	7.636
212	22.5	B30162011930	6.081
212	25	B30162012930	6.403
212	30	B30162013930	7.204
212	40	B30162014930	8.800

GAVLAR

GLASGAVEL



Glasgavel – enkelsidiga

10 mm gavelkant. Inkl. beslag. Dessa gavlar kan inte användas till vägghängd 60/30 Classic ställhylla.



Höjd cm	Hyllplans- djup cm	Vänster Art. nr.	Pris SEK	Höger Art. nr.	Pris SEK
92	22.5	B301647771	2.584	B301647871	2.584
92	25	B301647772	2.944	B301647872	2.944
92	30	B301647773	3.252	B301647873	3.252
92	40	B301647774	4.548	B301647874	4.548
122	22.5	B301647721	2.717	B301647821	2.717
122	25	B301647722	3.101	B301647822	3.101
122	30	B301647723	3.421	B301647823	3.421
122	40	B301647724	4.785	B301647824	4.785
152	22.5	B301647751	3.404	B301647851	3.404
152	25	B301647752	3.751	B301647852	3.751
152	30	B301647753	4.276	B301647853	4.276
152	40	B301647754	6.076	B301647854	6.076
182	22.5	B301647781	4.083	B301647881	4.083
182	25	B301647782	4.276	B301647882	4.276
182	30	B301647783	4.912	B301647883	4.912
182	40	B301647784	6.802	B301647884	6.802
199.5	22.5	B301647791	4.490	B301647891	4.490
199.5	25	B301647792	4.683	B301647892	4.683
199.5	30	B301647793	5.313	B301647893	5.313
199.5	40	B301647794	7.203	B301647894	7.203
212	22.5	B301647711	4.775	B301647811	4.775
212	25	B301647712	4.795	B301647812	4.795
212	30	B301647713	5.339	B301647813	5.339
212	40	B301647714	7.759	B301647814	7.759



Glasgavel – dubbelsidiga

10 mm gavelkant. Inkl. beslag.

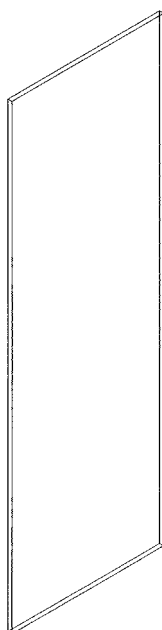

Höjd cm	Hyllplans- djup cm	Art. nr.	Pris SEK
92	22.5	B301647971	4.470
92	25	B301647972	4.549
92	30	B301647973	5.259
92	40	B301647974	5.961
122	22.5	B301647921	4.702
122	25	B301647922	4.787
122	30	B301647923	5.533
122	40	B301647924	6.275
152	22.5	B301647951	5.887
152	25	B301647952	6.076
152	30	B301647953	7.023
152	40	B301647954	7.976
182	22.5	B301647981	7.075
182	25	B301647982	6.802
182	30	B301647983	7.865
182	40	B301647984	8.937
199.5	22.5	B301647991	7.766
199.5	25	B301647992	8.520
199.5	30	B301647993	10.034
199.5	40	B301647994	7.833
212	22.5	B301647911	8.260
212	25	B301647912	7.759
212	30	B301647913	9.022
212	40	B301647914	10.286

 FSC trärelogg

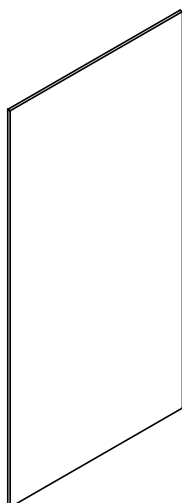

Höjd cm	Modul cm	Art. nr. Målat	Pris SEK	Art. nr. Träfaner	Pris SEK
92	75	B301902775	1.415	B301902771	1.980
92	90	B301902795	1.711	B301902791	2.394
92	100	B301902715	1.916	B301902711	2.681
122	75	B301902275	1.572	B301902271	2.200
122	90	B301902295	1.901	B301902291	2.661
122	100	B301902215	2.126	B301902211	2.975
152	75	B301902575	2.082	B301902571	2.914
152	90	B301902595	2.511	B301902591	3.516
152	100	B301902515	2.815	B301902511	3.942
182	75	B301902875	2.585	B301902871	3.619
182	90	B301902895	3.124	B301902891	4.374
182	100	B301902815	3.503	B301902811	4.905
199.5	75	B301902975	2.881	B301902971	4.033
199.5	90	B301902995	3.483	B301902991	4.877
199.5	100	B301902915	3.906	B301902911	5.467
212	75	B301902175	3.095	B301902171	4.332
212	90	B301902195	3.746	B301902191	5.243
212	100	B301902115	4.198	B301902111	5.877

 Monteringsbeslag för yttergavlar av trä.

Typ	Art. nr. Höjdr < 152 cm	Pris SEK	Art. nr. Höjdr > =152 cm	Pris SEK
Vänster	B30165227	222	B30165217	311
Höger	B30165228	222	B30165218	311
Dubbel	B30165229	442	B30165219	610

 Monteringsbeslag för exponeringsgavlar

Typ	Art. nr. Höjder < 152 cm	Pris SEK	Art. nr. Höjder > =152 cm	Pris SEK
Vänster	B30167227	222	B30167217	311
Höger	B30167228	222	B30167218	311
Dubbel	B30167229	442	B30167219	610

 Monteringsbeslag för yttergavlar av glas

Typ	Art. nr.	Pris SEK
Vänster	B3016487	1.626
Höger	B3016488	1.626
Dubbel	B3016489	1.076



GAVELBOKHYLLOR

FÖR DUBBELSIDIGT 60/30 CLASSIC HYLLSYSTEM

På följande sidor återfinns kompletta gavelbokhyllor för dubbelsidigt 60/30 Classic hyllsystem.



GAVELBOKHYLLOR

FÖR DUBBELSIDIGA HYLLSYSTEM MED JUSTERBARA FÖTTER

FSC-godkänd gavelbokhylla med trätopphyllplan, trägavlar, träbottenhyllplan och justerbara fötter. För hyllplan, se sida 158.

Höjd 92 cm

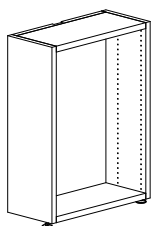

Hyllsystemets djup - cm	Gavelbokhyllans bredd - cm	Gavelbokhyllans djup - cm	Art. nr. Målåd	Pris SEK	Art. nr. Faner	Pris SEK
22,5/22,5	46,8	25	BB30130706005	10.591	BB30130706001	14.827
25/25	51,8	25	BB30130714005	10.591	BB30130714001	14.827
30/30	61,8	25	BB30130722005	11.864	BB30130722001	16.610
40/40	81,8	25	BB30130730005	13.558	BB30130730001	18.982
22,5/22,5	46,8	30	BB30130707005	10.591	BB30130707001	14.827
25/25	51,8	30	BB30130715005	10.591	BB30130715001	14.827
30/30	61,8	30	BB30130723005	11.864	BB30130723001	16.610
40/40	81,8	30	BB30130731005	13.558	BB30130731001	18.982

Höjd 122

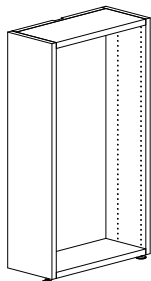

Hyllsystemets djup - cm	Gavelbokhyllans bredd - cm	Gavelbokhyllans djup - cm	Art. nr. Målåd	Pris SEK	Art. nr. Faner	Pris SEK
22,5/22,5	46,8	25	BB30130206005	13.884	BB30130206001	19.437
25/25	51,8	25	BB30130214005	13.884	BB30130214001	19.437
30/30	61,8	25	BB30130222005	15.573	BB30130222001	21.802
40/40	81,8	25	BB30130230005	17.820	BB30130230001	24.948
22,5/22,5	46,8	30	BB30130207005	13.884	BB30130207001	19.437
25/25	51,8	30	BB30130215005	13.884	BB30130215001	19.437
30/30	61,8	30	BB30130223005	15.573	BB30130223001	21.802
40/40	81,8	30	BB30130231005	17.820	BB30130231001	24.948

Höjd 152 cm

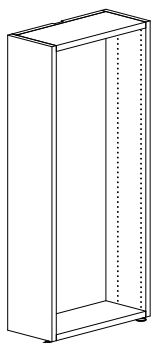

Hyllsystemets djup - cm	Gavelbokhyllans bredd - cm	Gavelbokhyllans djup - cm	Art. nr. Målåd	Pris SEK	Art. nr. Faner	Pris SEK
22,5/22,5	46,8	25	BB30130506005	17.174	BB30130506001	24.043
25/25	51,8	25	BB30130514005	17.174	BB30130514001	24.043
30/30	61,8	25	BB30130522005	19.277	BB30130522001	26.988
40/40	81,8	25	BB30130530005	22.079	BB30130530001	30.911
22,5/22,5	46,8	30	BB30130507005	17.174	BB30130507001	24.043
25/25	51,8	30	BB30130515005	17.174	BB30130515001	24.043
30/30	61,8	30	BB30130523005	19.277	BB30130523001	26.988
40/40	81,8	30	BB30130531005	22.079	BB30130531001	30.911

GAVELBOKHYLLOR

FÖR DUBBELSIDIGA HYLLSYSTEM MED JUSTERBARA FÖTTER

FSC-godkänd gavelbokhylla med trätopyllplan, trögavlar, träbottenhyllplan och justerbara fötter. För hyllplan, se sida 158.

Höjd 182 cm

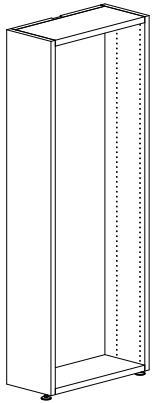

Hyllsystemets djup - cm	Gavelbokhyllans bredd - cm	Gavelbokhyllans djup - cm	Art. nr. Mälard	Pris SEK	Art. nr. Faner	Pris SEK
22,5/22,5	46,8	25	BB30130806005	20.466	BB30130806001	28.652
25/25	51,8	25	BB30130814005	20.466	BB30130814001	28.652
30/30	61,8	25	BB30130822005	22.986	BB30130822001	32.181
40/40	81,8	25	BB30130830005	26.337	BB30130830001	36.871
22,5/22,5	46,8	30	BB30130807005	20.466	BB30130807001	28.652
25/25	51,8	30	BB30130815005	20.466	BB30130815001	28.652
30/30	61,8	30	BB30130823005	22.986	BB30130823001	32.181
40/40	81,8	30	BB30130831005	26.337	BB30130831001	36.871

Höjd 212 cm

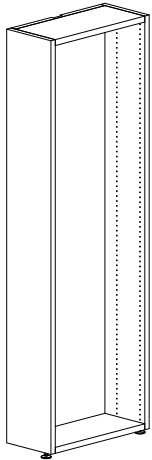

Hyllsystemets djup - cm	Gavelbokhyllans bredd - cm	Gavelbokhyllans djup - cm	Art. nr. Mälard	Pris SEK	Art. nr. Faner	Pris SEK
22,5/22,5	46,8	25	BB30130106005	23.758	BB30130106001	33.261
25/25	51,8	25	BB30130114005	23.758	BB30130114001	33.261
30/30	61,8	25	BB30130122005	26.690	BB30130122001	37.366
40/40	81,8	25	BB30130130005	30.599	BB30130130001	42.838
22,5/22,5	46,8	30	BB30130107005	23.758	BB30130107001	33.261
25/25	51,8	30	BB30130115005	23.758	BB30130115001	33.261
30/30	61,8	30	BB30130123005	26.690	BB30130123001	37.366
40/40	81,8	30	BB30130131005	30.599	BB30130131001	42.838

GAVELBOKHYLLOR

FÖR DUBBELSIDIGA HYLLSYSTEM MED JUSTERBARA FÖTTER & LONDON TRÄTOPP

FSC-godkänd gavelbokhylla med London trätopp, trögavlar, träbottenhyllplan och justerbara fötter. För hyllplan, se sida 158.

Höjd 92 cm

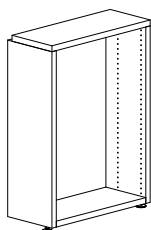

Hyllsystemets djup - cm	Gavelbokhyllans bredd - cm	Gavelbokhyllans djup - cm	Art. nr. Målåd	Pris SEK	Art. nr. Faner	Pris SEK
22,5/22,5	46,8	25	BB30131706005	10.591	BB30131706001	14.827
25/25	51,8	25	BB30131714005	10.591	BB30131714001	14.827
30/30	61,8	25	BB30131722005	11.864	BB30131722001	16.610
40/40	81,8	25	BB30131730005	13.558	BB30131730001	18.982
22,5/22,5	46,8	30	BB30131707005	10.591	BB30131707001	14.827
25/25	51,8	30	BB30131715005	10.591	BB30131715001	14.827
30/30	61,8	30	BB30131723005	11.864	BB30131723001	16.610
40/40	81,8	30	BB30131731005	13.558	BB30131731001	18.982

Höjd 122

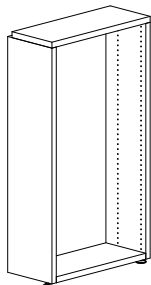

Hyllsystemets djup - cm	Gavelbokhyllans bredd - cm	Gavelbokhyllans djup - cm	Art. nr. Målåd	Pris SEK	Art. nr. Faner	Pris SEK
22,5/22,5	46,8	25	BB30131206005	13.884	BB30131206001	19.437
25/25	51,8	25	BB30131214005	13.884	BB30131214001	19.437
30/30	61,8	25	BB30131222005	15.573	BB30131222001	21.802
40/40	81,8	25	BB30131230005	17.820	BB30131230001	24.948
22,5/22,5	46,8	30	BB30131207005	13.884	BB30131207001	19.437
25/25	51,8	30	BB30131215005	13.884	BB30131215001	19.437
30/30	61,8	30	BB30131223005	15.573	BB30131223001	21.802
40/40	81,8	30	BB30131231005	17.820	BB30131231001	24.948

Höjd 152 cm

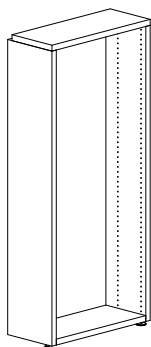

Hyllsystemets djup - cm	Gavelbokhyllans bredd - cm	Gavelbokhyllans djup - cm	Art. nr. Målåd	Pris SEK	Art. nr. Faner	Pris SEK
22,5/22,5	46,8	25	BB30131506005	17.174	BB30131506001	24.043
25/25	51,8	25	BB30131514005	17.174	BB30131514001	24.043
30/30	61,8	25	BB30131522005	19.277	BB30131522001	26.988
40/40	81,8	25	BB30131530005	22.079	BB30131530001	30.911
22,5/22,5	46,8	30	BB30131507005	17.174	BB30131507001	24.043
25/25	51,8	30	BB30131515005	17.174	BB30131515001	24.043
30/30	61,8	30	BB30131523005	19.277	BB30131523001	26.988
40/40	81,8	30	BB30131531005	22.079	BB30131531001	30.911

GAVELBOKHYLLOR

FÖR DUBBELSIDIGA HYLLSYSTEM MED JUSTERBARA FÖTTER & LONDON TRÄTOPP

FSC-godkänd gavelbokhylla med London trätopp, trögavlar, träbottenhyllplan och justerbara fötter. För hyllplan, se sida 158.

Höjd 182 cm

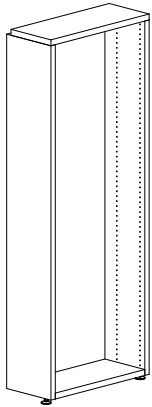

Hyllsystemets djup - cm	Gavelbokhyllans bredd - cm	Gavelbokhyllans djup - cm	Art. nr. Mälard	Pris SEK	Art. nr. Faner	Pris SEK
22,5/22,5	46,8	25	BB30131806005	20.466	BB30131806001	28.652
25/25	51,8	25	BB30131814005	20.466	BB30131814001	28.652
30/30	61,8	25	BB30131822005	22.986	BB30131822001	32.181
40/40	81,8	25	BB30131830005	26.337	BB30131830001	36.871
22,5/22,5	46,8	30	BB30131807005	20.466	BB30131807001	28.652
25/25	51,8	30	BB30131815005	20.466	BB30131815001	28.652
30/30	61,8	30	BB30131823005	22.986	BB30131823001	32.181
40/40	81,8	30	BB30131831005	26.337	BB30131831001	36.871

Höjd 212 cm

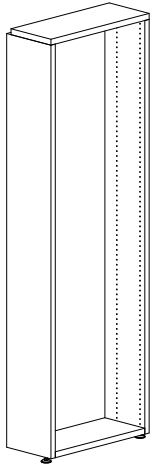

Hyllsystemets djup - cm	Gavelbokhyllans bredd - cm	Gavelbokhyllans djup - cm	Art. nr. Mälard	Pris SEK	Art. nr. Faner	Pris SEK
22,5/22,5	46,8	25	BB30131106005	23.758	BB30131106001	33.261
25/25	51,8	25	BB30131114005	23.758	BB30131114001	33.261
30/30	61,8	25	BB30131122005	26.690	BB30131122001	37.366
40/40	81,8	25	BB30131130005	30.599	BB30131130001	42.838
22,5/22,5	46,8	30	BB30131107005	23.758	BB30131107001	33.261
25/25	51,8	30	BB30131115005	23.758	BB30131115001	33.261
30/30	61,8	30	BB30131123005	26.690	BB30131123001	37.366
40/40	81,8	30	BB30131131005	30.599	BB30131131001	42.838

GAVELBOKHYLLOR

FÖR DUBBELSIDIGA HYLLSYSTEM MED HJUL

FSC-godkänd gavelbokhylla med trätopphyllplan, trögavlar, träbottenhyllplan och hjul. För hyllplan, se sida 158.

Höjd 92 cm

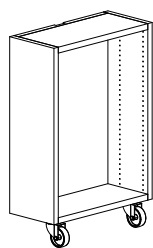

Hyllsystemets djup - cm	Gavelbokhyllans bredd - cm	Gavelbokhyllans djup - cm	Art. nr. Målåd	Pris SEK	Art. nr. Faner	Pris SEK
22,5/22,5	46,8	25	BB30134706005	11.560	BB30134706001	16.183
25/25	51,8	25	BB30134714005	11.560	BB30134714001	16.183
30/30	61,8	25	BB30134722005	12.833	BB30134722001	17.966
40/40	81,8	25	BB30134730005	14.527	BB30134730001	20.339
22,5/22,5	46,8	30	BB30134707005	11.560	BB30134707001	16.183
25/25	51,8	30	BB30134715005	11.560	BB30134715001	16.183
30/30	61,8	30	BB30134723005	12.833	BB30134723001	17.966
40/40	81,8	30	BB30134731005	14.527	BB30134731001	20.339

Höjd 122

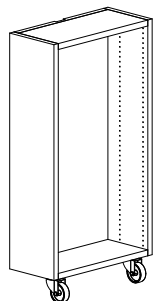

Hyllsystemets djup - cm	Gavelbokhyllans bredd - cm	Gavelbokhyllans djup - cm	Art. nr. Målåd	Pris SEK	Art. nr. Faner	Pris SEK
22,5/22,5	46,8	25	BB30134206005	14.853	BB30134206001	20.794
25/25	51,8	25	BB30134214005	14.853	BB30134214001	20.794
30/30	61,8	25	BB30134222005	16.542	BB30134222001	23.159
40/40	81,8	25	BB30134230005	18.789	BB30134230001	26.304
22,5/22,5	46,8	30	BB30134207005	14.853	BB30134207001	20.794
25/25	51,8	30	BB30134215005	14.853	BB30134215001	20.794
30/30	61,8	30	BB30134223005	16.542	BB30134223001	23.159
40/40	81,8	30	BB30134231005	18.789	BB30134231001	26.304

Höjd 152 cm

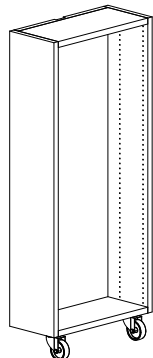

Hyllsystemets djup - cm	Gavelbokhyllans bredd - cm	Gavelbokhyllans djup - cm	Art. nr. Målåd	Pris SEK	Art. nr. Faner	Pris SEK
22,5/22,5	46,8	25	BB30134506005	18.143	BB30134506001	25.400
25/25	51,8	25	BB30134514005	18.143	BB30134514001	25.400
30/30	61,8	25	BB30134522005	20.246	BB30134522001	28.344
40/40	81,8	25	BB30134530005	23.048	BB30134530001	32.268
22,5/22,5	46,8	30	BB30134507005	18.143	BB30134507001	25.400
25/25	51,8	30	BB30134515005	18.143	BB30134515001	25.400
30/30	61,8	30	BB30134523005	20.246	BB30134523001	28.344
40/40	81,8	30	BB30134531005	23.048	BB30134531001	32.268

GAVELBOKHYLLOR

FÖR DUBBELSIDIGA HYLLSYSTEM MED HJUL & LONDON TRÄTOPP

FSC-godkänd gavelbokhylla med London trätopp, trögavlar, träbottenhyllplan och hjul. För hyllplan, se sida 158.

Höjd 92 cm

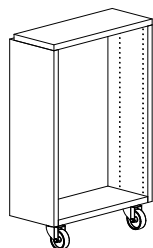

Hyllsystemets djup - cm	Gavelbokhyllans bredd - cm	Gavelbokhyllans djup - cm	Art. nr. Målåd	Pris SEK	Art. nr. Faner	Pris SEK
22,5/22,5	46,8	25	BB30135706005	11.560	BB30135706001	16.183
25/25	51,8	25	BB30135714005	11.560	BB30135714001	16.183
30/30	61,8	25	BB30135722005	12.833	BB30135722001	17.966
40/40	81,8	25	BB30135730005	14.527	BB30135730001	20.339
22,5/22,5	46,8	30	BB30135707005	11.560	BB30135707001	16.183
25/25	51,8	30	BB30135715005	11.560	BB30135715001	16.183
30/30	61,8	30	BB30135723005	12.833	BB30135723001	17.966
40/40	81,8	30	BB30135731005	14.527	BB30135731001	20.339

Höjd 122

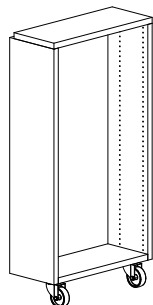

Hyllsystemets djup - cm	Gavelbokhyllans bredd - cm	Gavelbokhyllans djup - cm	Art. nr. Målåd	Pris SEK	Art. nr. Faner	Pris SEK
22,5/22,5	46,8	25	BB30135206005	14.853	BB30135206001	20.794
25/25	51,8	25	BB30135214005	14.853	BB30135214001	20.794
30/30	61,8	25	BB30135222005	16.542	BB30135222001	23.159
40/40	81,8	25	BB30135230005	18.789	BB30135230001	26.304
22,5/22,5	46,8	30	BB30135207005	14.853	BB30135207001	20.794
25/25	51,8	30	BB30135215005	14.853	BB30135215001	20.794
30/30	61,8	30	BB30135223005	16.542	BB30135223001	23.159
40/40	81,8	30	BB30135231005	18.789	BB30135231001	26.304

Höjd 152 cm

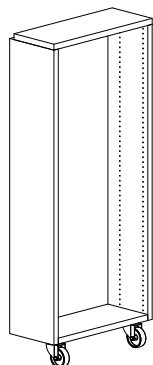



Hyllsystemets djup - cm	Gavelbokhyllans bredd - cm	Gavelbokhyllans djup - cm	Art. nr. Målåd	Pris SEK	Art. nr. Faner	Pris SEK
22,5/22,5	46,8	25	BB30135506005	18.143	BB30135506001	25.400
25/25	51,8	25	BB30135514005	18.143	BB30135514001	25.400
30/30	61,8	25	BB30135522005	20.246	BB30135522001	28.344
40/40	81,8	25	BB30135530005	23.048	BB30135530001	32.268
22,5/22,5	46,8	30	BB30135507005	18.143	BB30135507001	25.400
25/25	51,8	30	BB30135515005	18.143	BB30135515001	25.400
30/30	61,8	30	BB30135523005	20.246	BB30135523001	28.344
40/40	81,8	30	BB30135531005	23.048	BB30135531001	32.268

GAVELBOKHYLLOR

METALLHYLLPLAN

Metallhyllplan exkl. konsoler och med bakkantslist i metall för bakkantsbokstöd

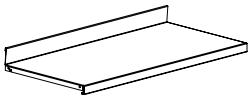
 Bakkantslist i metall 47 mm.  Konsoler måste beställas separat.	Hyllsystemets djup - cm	Gavelbokhyllans djup - cm	Hyllans bredd - cm	Art.nr.	Pris SEK
	22,5/22,5	25	46,3	B30118206	656
	25/25	25	51,3	B30118214	656
	30/30	25	61,3	B30118222	721
	40/40	25	71,3	B30118230	721
	22,5/22,5	30	46,3	B30118207	656
	25/25	30	51,3	B30118215	656
	30/30	30	61,3	B30118223	721
	40/40	30	71,3	B30118231	721

Metallkonsol för metallhyllplan med bakkantlist i metall eller akryl

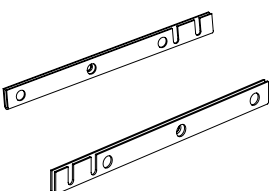
* Kan användas för 25 och 30 cm djupa hyllplan	Modell	Gavelbokhyllans djup - cm	Art.nr.	Pris SEK
	Vänster	25	B78300128	166
	Höger	25	B78300129	166
	Vänster*	30	B78300138	166
	Höger*	30	B78300139	166

Exponeringshyllplan i metall

Inkl. beslag.	Hyllsystemets djup - cm	Gavelbokhyllans djup - cm	Art.nr.	Pris SEK
	22,5/22,5	25	B30118606	600
	25/25	25	B30118614	600
	30/30	25	B30118622	685
	40/40	25	B30118630	685
	22,5/22,5	30	B30118607	600
	25/25	30	B30118615	600
	30/30	30	B30118623	685
	40/40	30	B30118631	685





Med vår långa historik på biblioteksmarknaden, har vi genom åren varit med att ta fram och leverera flera variationer av belysningslösningar till våra hyllsystem. Vi rekommenderar därför att ni kontaktar oss om ni behöver råd och förslag på speciallösningar för ert bibliotek.

Med utgångspunkt i bibliotekets arkitektur, dess tillgång på dagsljus och andra ljuskällor, har vi kompetens att bedöma vilken belysningslösning som blir optimal.

LED-belysningen är placerad under varje plåthyllplan för belysning av hyllplanet nedanför. Fullständiga hyllkonfigurationer finns på sidan 40. Här nedan följer en översikt på samtliga komponenter som används vid integrerad LED-belysning. Det är även möjligt att bygga sin egen specialhylla med hjälp av standard- och specialkomponenter. Kontakta oss för vidare info.



Varmvit LED-belysning

Självhäftande. 3000 kelvin. 12V.
4.8W/meter. Energiklass A+. 60 di-
oder/meter. Lumen (Lm) 410/meter.

Modul cm
75
90
100

Art. nr.
B3900208
B3900205
B3900200

Pris
SEK
800
827
836

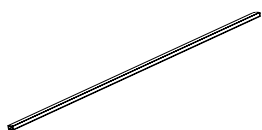

12V transformator för LED-belysning

Upp till 6 anslutningar. 30W. IP20.

Art. nr.
B3900202

Pris
SEK
601

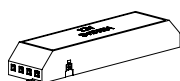

Transformatorfäste till LED-belysning

Ett per hyllsektion krävs.



Modul cm
75
90
100

Art. nr.	Pris SEK
B3030037	583
B3030039	629
B3030031	686

Kabelkanal för LED-belysning

För montering på gavelstolpens insida på hyllsektionens vänstra sida.

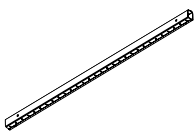

Höjd cm
122
152
182
212

Art. nr.	Pris SEK
B3030042	644
B3030045	957
B3030048	1.140
B3030041	1.292

Gavelstolpar för LED-belysning

Med extra håltagning för montering av kabelkanal.

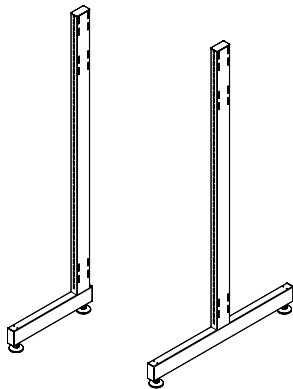

Höjd cm	Djup cm	Art. nr. - enkel	Pris SEK	Art. nr. - dubbel	Pris SEK
122	22,5	B303000211	1.374	B303000212	1.503
122	25	B303000221	1.432	B303000222	1.540
122	30	B303000231	1.455	B303000232	1.599
122	40	B303000241	1.493	B303000242	1.658
152	22,5	B303000511	1.524	B303000512	1.680
152	25	B303000521	1.557	B303000522	1.714
152	30	B303000531	1.575	B303000532	1.758
152	40	B303000541	1.600	B303000542	1.847
182	22,5	B303000811	1.658	B303000812	1.758
182	25	B303000821	1.681	B303000822	1.834
182	30	B303000831	1.704	B303000832	1.882
182	40	B303000841	1.745	B303000842	1.974
212	22,5	B303000111	1.800	B303000112	1.958
212	25	B303000121	1.830	B303000122	1.981
212	30	B303000131	1.854	B303000132	2.003
212	40	B303000141	1.890	B303000142	2.090

Mellanstag

2 per hyllsektion krävs.

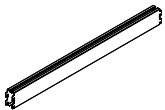

Modul cm
75
90
100

Art. nr.	Pris SEK
B3030027	590
B3030029	637
B3030021	696

Stålhylplan

LED-belysningen monteras på undersidan av standardmodell av topphylplan och hylplan med bakkantslist. Se sida 66-73.

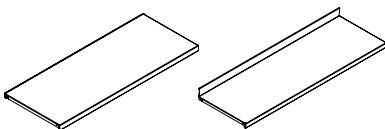



Book Big LED belysningsarmatur kan monteras på toppträhyllplan och kan monteras över 1, 2 och 3 hyllsektioner med hjälp av skarvbleck. För ytterligare armaturer krävs också skarvbleck.

Armaturet är CE-märkt och finns i vitt och stål som standard. För andra färger, fråga kundtjänst.

Armatur

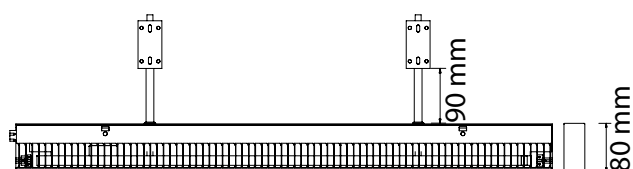

För två konsoler inkl. lysrör och tvärlamellraster. Armaturhus i aluminium.

Standardkonsoler



Konsoler med insticksrör



BELYSNING

BOOK LED BELYSNING

Nedan finns en lista på komponenter som behövs när man beställer belysning för 1, 2 eller 3 sektioner. För 4 eller flera sektioner behövs en kombination av armaturer för 1, 2 eller 3 sektioner genom att koppla ihop armaturerna med ett beslag. Till exempel behöver man för 10 sektioner antingen 5 x 2 sektioner (med 4 skarvbleck) eller 3 x 3 sektioner och 1 x 1 sektion (med tre skarvbleck).



1 sektion

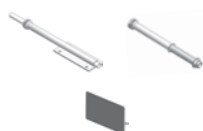

	Art.nr.	Pris SEK
Armature - hyllsektion 75 - B773 x D80 x H32 mm eller	B3900100750	6.728
Armature - hyllsektion 90 - B923 x D80 x H32 mm eller	B3900100900	7.264
Armature - hyllsektion 100 - B1028 x D80 x H32 mm	B3900101005	8.584
Konsolpar, 2 st., standard eller	B39001512	1.496
Konsolpar, 2 st., insticksrör	B39001522	1.496
Gavel, 2 st.	B390011	913



2 sektioner

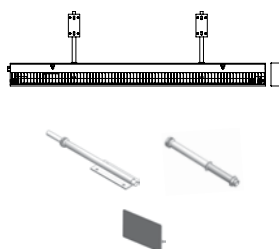

	Art.nr.	Pris SEK
Armature - hyllsektion 75 + 75 - B1500 x D80 x H32 mm eller	B3900101500	10.292
Armature - hyllsektion 90 + 90 - B1800 x D80 x H32 mm eller	B3900101800	11.552
Armature - hyllsektion 90 + 100 - B1905 x D80 x H32 mm eller	B3900101905	11.766
Armature - hyllsektion 100 + 100 - B2010 x D80 x H32 mm	B3900102010	12.726
Konsolpar, 2 st., standard eller	B39001512	1.496
Konsolpar, 2 st., insticksrör	B39001522	1.496
Gavel, 2 st.	B390011	913



3 sektioner

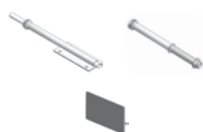

	Art.nr.	Pris SEK
Armature - hyllsektion 75 + 75 + 75 - B2250 x D80 x H32 mm eller	B3900102250	12.726
Armature - hyllsektion 75 + 90 + 75 - B2400 x D80 x H32 mm eller	B3900102400	15.438
Armature - hyllsektion 90 + 90 + 90 - B2700 x D80 x H32 mm eller	B3900102700	16.915
Armature - hyllsektion 100 + 90 + 100 - B2910 x D80 x H32 mm eller	B3900102910	18.109
Armature - hyllsektion 100 + 100 + 100 - B3015 x D80 x H32 mm	B3900103015	19.015
Konsolpar, 3 st., standard eller	B39001513	2.092
Konsolpar, 3 st., insticksrör	B39001523	2.092
Gavel, 2 st.	B390011	913



Kabel 3 x 1.5 mm², L2500 mm

Art.nr.	Pris SEK
B390013	677



Skarvbleck



Art.nr.	Pris SEK
B390012	195





École Nationale des Ponts et Chaussées (ENPC), Champs sur Marne, France
60/30 Classic Rund hyllsystem

60/30 CLASSIC RUND HYLLSYSTEM

KONFIGURATIONER - UTAN HYLLPLAN

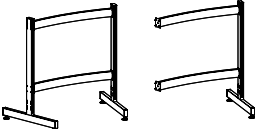
Dubbelsidiga förpackningar med gavelstolpar och mellanstag. För hyllplan, se sida 168.

Höjd 92 cm		Grader	Hyllplansdjup cm	Startsektion Art. nr.	Pris SEK	Fortsättningssektion Art. nr.	Pris SEK
 	Ø432 cm	26°	30	BB3031073600	8.304	BB3031173600	6.883
	Ø600 cm	18°	30	BB3031073800	11.038	BB3031173800	9.617

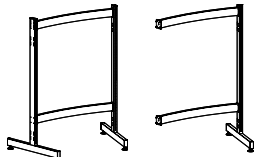
Höjd 122 cm		Grader	Hyllplansdjup cm	Startsektion Art. nr.	Pris SEK	Fortsättningssektion Art. nr.	Pris SEK
 	Ø432 cm	26°	30	BB3031023600	8.486	BB3031123600	6.974
	Ø600 cm	18°	30	BB3031023800	11.220	BB3031123800	9.708

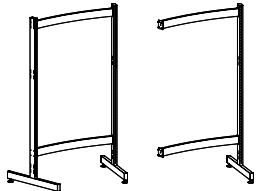
Höjd 152 cm		Grader	Hyllplansdjup cm	Startsektion Art. nr.	Pris SEK	Fortsättningssektion Art. nr.	Pris SEK
 	Ø432 cm	26°	30	BB3031053600	8.834	BB3031153600	7.148
	Ø600 cm	18°	30	BB3031053800	11.568	BB3031153800	9.882

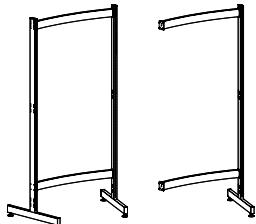
Höjd 182 cm		Grader	Hyllplansdjup cm	Startsektion Art. nr.	Pris SEK	Fortsättningssektion Art. nr.	Pris SEK
 	Ø432 cm	26°	30	BB3031083600	9.224	BB3031183600	7.343
	Ø600 cm	18°	30	BB3031083800	11.958	BB3031183800	10.077

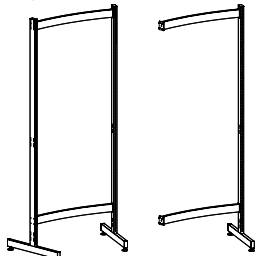
Höjd 212 cm		Grader	Hyllplansdjup cm	Startsektion Art. nr.	Pris SEK	Fortsättningssektion Art. nr.	Pris SEK
 	Ø432 cm	26°	30	BB3031013600	9.622	BB3031113600	7.542
	Ø600 cm	18°	30	BB3031013800	12.356	BB3031113800	10.276

60/30 CLASSIC RUND HYLLSYSTEM

KONFIGURATIONER - MED HYLLPLAN - UTAN TOPHYLLPLAN

Kompleta dubbelsidiga förpackningar med gavelstolpar, hyllplan, mellanstag, konsoler, galvaniserad säkerhetsclip och beslag. Galvaniserade säkerhetsklämmor och beslag (säkerhetsklämmor finns i standardstålfärger och kan beställas separat, se sidan 175). De rundade metallhyllplanen har bakkantslist i metall. Antalet hyllplan är beräknat efter optimal placering av skönlitteratur. En startsektion levereras med en vänster och en höger konsol per hyllplan. En fortsättningssektion levereras med en mellankonsol per hyllplan, vilket gör att hyllplanen placeras i samma höjd som i startsektionen.

Höjd 92 cm (2 hyllplan på vardera sida)

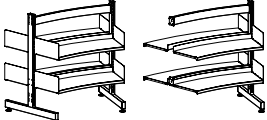
	Grader	Hyllplansdjup cm	Startsektion Art. nr.	Pris SEK	Fortsättningssektion Art. nr.	Pris SEK	
							
	Ø432 cm	26°	30	BB3031073620	18.328	BB3031173620	16.375
	Ø600 cm	18°	30	BB3031073820	21.062	BB3031173820	19.109

Höjd 122 cm (3 hyllplan på vardera sida)

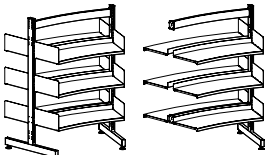
	Grader	Hyllplansdjup cm	Startsektion Art. nr.	Pris SEK	Fortsättningssektion Art. nr.	Pris SEK	
							
	Ø432 cm	26°	30	BB3031023630	23.522	BB3031123630	21.212
	Ø600 cm	18°	30	BB3031023830	26.256	BB3031123830	23.946

Höjd 152 cm (4 hyllplan på vardera sida)

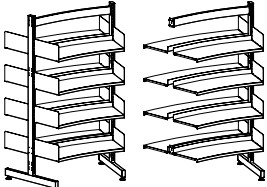
	Grader	Hyllplansdjup cm	Startsektion Art. nr.	Pris SEK	Fortsättningssektion Art. nr.	Pris SEK	
							
	Ø432 cm	26°	30	BB3031053640	28.882	BB3031153640	26.132
	Ø600 cm	18°	30	BB3031053840	31.616	BB3031153840	28.866

Höjd 182 cm (5 hyllplan på vardera sida)

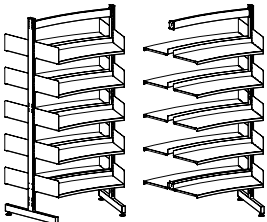
	Grader	Hyllplansdjup cm	Startsektion Art. nr.	Pris SEK	Fortsättningssektion Art. nr.	Pris SEK	
							
	Ø432 cm	26°	30	BB3031083650	34.284	BB3031183650	31.073
	Ø600 cm	18°	30	BB3031083850	37.018	BB3031183850	33.807

Höjd 212 cm (6 hyllplan på vardera sida)

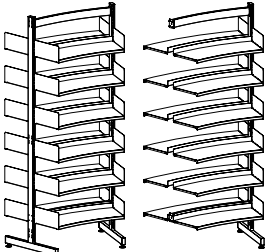
	Grader	Hyllplansdjup cm	Startsektion Art. nr.	Pris SEK	Fortsättningssektion Art. nr.	Pris SEK	
							
	Ø432 cm	26°	30	BB3031013660	39.694	BB3031113660	36.018
	Ø600 cm	18°	30	BB3031013860	42.428	BB3031113860	38.752

60/30 CLASSIC RUND HYLLSYSTEM

KONFIGURATIONER - MED HYLLPLAN OCH TOPHYLLPLAN

Kompleta dubbelsidiga förpackningar med gavelstolpar, hyllplan och topp, mellanstag, konsoler, galvaniserad säkerhetsclip och beslag. Galvaniserade säkerhetsklämmor och beslag (säkerhetsklämmor finns i standardstålfärger och kan beställas separat, se sidan 175). De rundade metallhyllplanen har bakkantslist i metall medan topphyllplanet är utan bakkantslist. Antalet hyllplan är beräknat efter optimal placering av skönlitteratur. En startsektion levereras med en vänster och en höger konsol per hyllplan. En fortsättningssektion levereras med en mellankonsol per hyllplan, vilket gör att hyllplanen placeras i samma höjd som i startsektionen.

 Höjd 92 cm (2 hyllplan + topp på vardera sida)

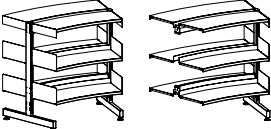
	Grader	Hyllplansdjup cm	Startsektion Art. nr.	Pris SEK	Fortsättningssektion Art. nr.	Pris SEK
 	26°	30	BB3031073621	23.222	BB3031173621	21.003
	18°	30	BB3031073821	28.126	BB3031173821	25.907

 Höjd 122 cm (3 hyllplan + topp på vardera sida)

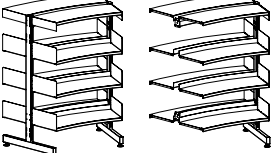
	Grader	Hyllplansdjup cm	Startsektion Art. nr.	Pris SEK	Fortsättningssektion Art. nr.	Pris SEK
 	26°	30	BB3031023631	28.416	BB3031123631	25.840
	18°	30	BB3031023831	33.320	BB3031123831	30.744

 Höjd 152 cm (4 hyllplan + topp på vardera sida)

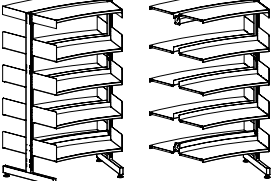
	Grader	Hyllplansdjup cm	Startsektion Art. nr.	Pris SEK	Fortsättningssektion Art. nr.	Pris SEK
 	26°	30	BB3031053641	33.776	BB3031153641	30.760
	18°	30	BB3031053841	38.680	BB3031153841	35.664

 Höjd 182 cm (5 hyllplan + topp på vardera sida)

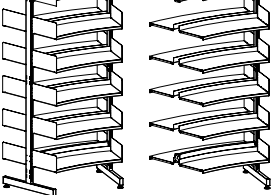
	Grader	Hyllplansdjup cm	Startsektion Art. nr.	Pris SEK	Fortsättningssektion Art. nr.	Pris SEK
 	26°	30	BB3031083651	39.178	BB3031183651	35.701
	18°	30	BB3031083851	44.082	BB3031183851	40.605

 Höjd 212 cm (6 hyllplan + topp på vardera sida)

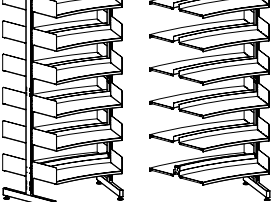
	Grader	Hyllplansdjup cm	Startsektion Art. nr.	Pris SEK	Fortsättningssektion Art. nr.	Pris SEK
 	26°	30	BB3031013661	44.588	BB3031113661	40.646
	18°	30	BB3031013861	49.492	BB3031113861	45.550

RUNDA HYLLPLAN

RUND METALLHYLLPLAN

Se nedan för en översikt över standard metallhyllplan:

B301500 - RUND METALLHYLLPLAN MED BAKKANTSLIST I METALL - 25 MM HYLLFREM KANT

Detaljer:

- 26°/18°
- Djup 300 mm
- Bakkantslist i metall H47 mm
- Metallkonsol
- Max. 80 kg.

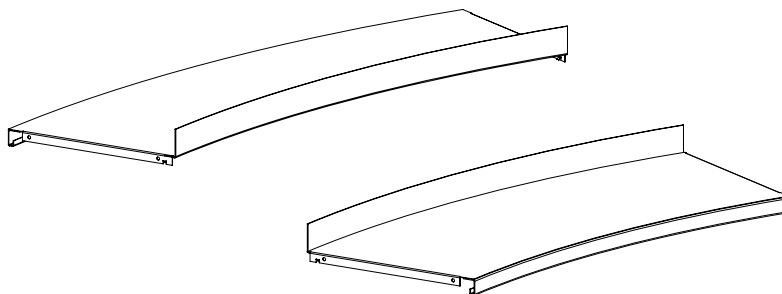

RUNDA HYLLPLAN

ENKELSIDIG, RUND METALLHYLLPLAN



Enkelsidig, rund metallhyllplan med bakkantslist i metall - med konsol



Med en höger- och en vänsterkonsol.

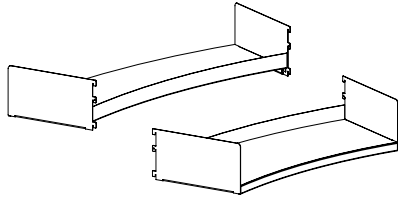

Grader	Hyllplans- djup cm	Inre sväng Art. nr.	Pris SEK	Yttre sväng Art. nr.	Pris SEK
26°	30	BB3030561	2.289	BB3030562	2.579
18°	30	BB3030581	2.289	BB3030582	2.579



Enkelsidig, rund metallhyllplan med bakkantslist i metall - utan konsol



Hyllplan för startsektioner måste beställas med en höger- och en vänsterkonsol.



Hyllplan för fortsättningssektioner måste beställas med en dubbelsidig mellankonsol.

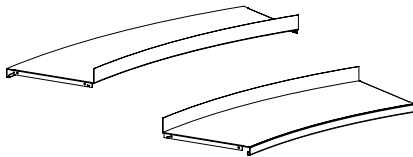

Grader	Hyllplans- djup cm	Inre sväng Art. nr.	Pris SEK	Yttre sväng Art. nr.	Pris SEK
26°	30	B301500613	2.003	B301500623	2.293
18°	30	B301500813	2.003	B301500823	2.293



Konsoler för rund metallhyllplan med bakkantslist i metall



H15 cm.

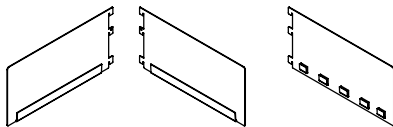

Typ	Hyllplans- djup cm	Art. nr.	Pris SEK
Vänster	30	B30101437	143
Höger	30	B30101438	143
Dubbel	30	B30101439	153

RUNDA HYLLPLAN

RUND METALLTOPPHYLLPLAN

Se nedan för en översikt över standard metalltopphyllplan:

B301502 - ENKELSIDIG RUND METALLTOPPHYLLPLAN - 25 MM HYLLFREM KANT

Detaljer:

- 26°/18°
- Djup 300 mm
- Metallkonsol
- Max. 25 kg.

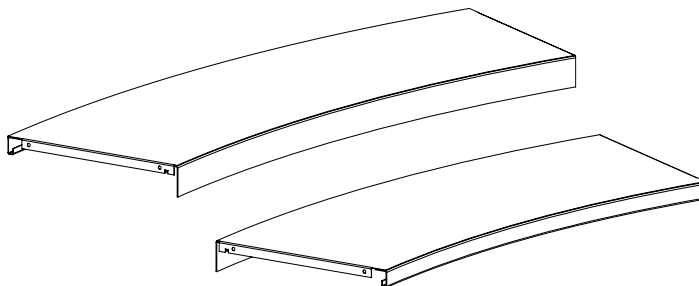

B301531 - DUBBELSIDIG RUND METALLTOPPHYLLPLAN - 25/47 MM HYLLFREM KANT

Detaljer:

- 26°/18°
- Djup 660 mm
- Fristående/ytter/mellan
- Metallkonsol
- Max. 25 kg.

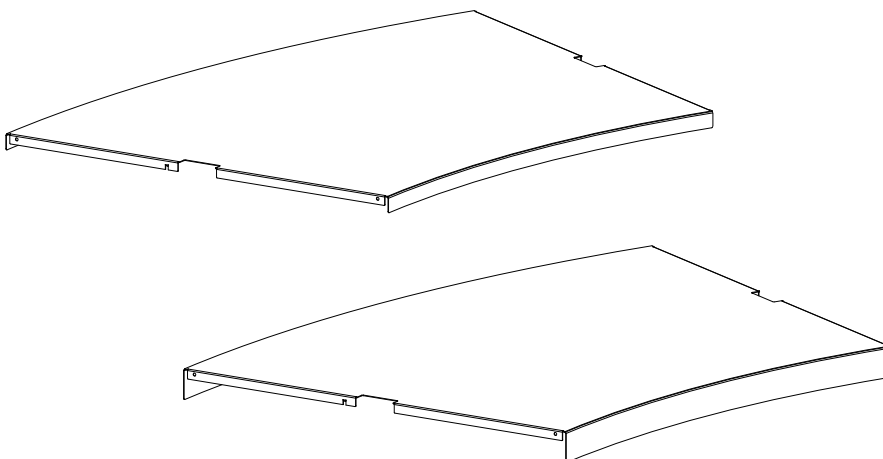

RUNDA HYLLPLAN

ENKELSIDIG, RUND METALLTOPPHYLLPLAN



Enkelsidig, rund metalltopphyllplan



Beställa en invändig og 1 utvärdig hylla per sektion. Hyllplan för startsektioner måste beställas med en höger- och en vänsterkonsol.



Hyllplan för fortsättningssektioner måste beställas med en dubbelsidig mellankonsol.

Grader	Hyllplansdjup cm	Invändig grad Art. nr.	Pris SEK	Utvändig grad Art. nr.	Pris SEK
26°	30	B301502613	2.013	B301502623	2.309
18°	30	B301502813	3.020	B301502823	3.472

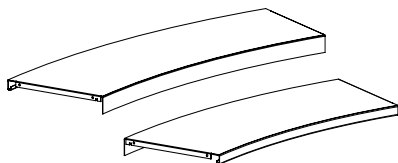

Konsoler för rund metalltopphyllplan



H7,5 cm. Max. belastning 25 kg



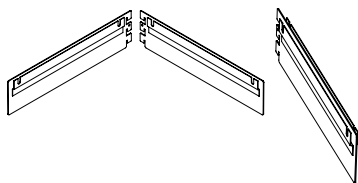

Typ	Hyllplansdjup cm	Art. nr.	Pris SEK
Vänster	30	B30102437	143
Höger	30	B30102438	143
Dubbel	30	B30102439	153





RUNDA HYLLPLAN

DUBBELSIDIG, RUND METALLTOPPHYLLPLAN

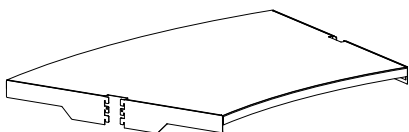
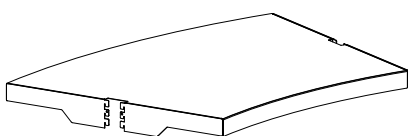

Dubbelsidig, rund metalltopphyllplan med konsol - för 1 fristående sektion

 Inkl. 2 vänster och 2 höger konsoller.	Grader	Hyllplansdjup cm	Hyllfremkant cm	Art. nr.	Pris SEK
  	26°	30	25	BB3030765125	
	18°	30	25	BB3030785125	
	26°	30	47	BB3030765147	
	18°	30	47	BB3030785147	

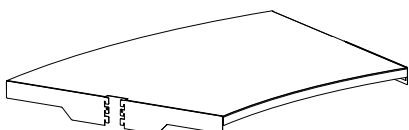
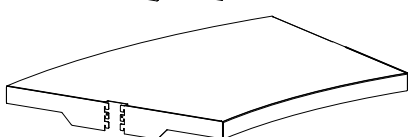

Dubbelsidig, rund metalltopphyllplan med konsol - för 1 ytter, vänster sektion

 Inkl. 1 vänster, 1 höger och 1 dubbel konsol.	Grader	Hyllplansdjup cm	Hyllfremkant cm	Art. nr.	Pris SEK
  	26°	30	25	BB3030761125	
	18°	30	25	BB3030781125	
	26°	30	47	BB3030761147	
	18°	30	47	BB3030781147	

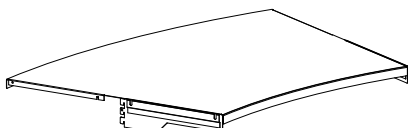
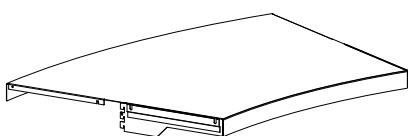
Dubbelsidig, rund metalltopphyllplan med konsol - för 1 mellan sektion

 Inkl. 2 dubbel konsoller.	Grader	Hyllplansdjup cm	Hyllfremkant cm	Art. nr.	Pris SEK
  	26°	30	25	BB3030763125	
	18°	30	25	BB3030783125	
	26°	30	47	BB3030763147	
	18°	30	47	BB3030783147	

Dubbelsidig, rund metalltopphyllplan med konsol - för 1 ytter, höger sektion

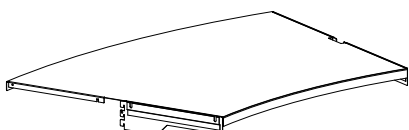
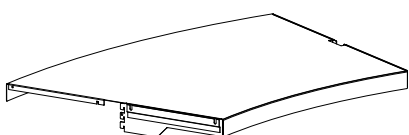
 Inkl. 1 vänster, 1 höger och 1 dubbel konsol.	Grader	Hyllplansdjup cm	Hyllfremkant cm	Art. nr.	Pris SEK
  	26°	30	25	BB3030762125	
	18°	30	25	BB3030782125	
	26°	30	47	BB3030762147	
	18°	30	47	BB3030782147	

RUNDA HYLLPLAN

DUBBELSIDIG, RUND METALLTOPPHYLLPLAN

Dubbelsidig, rund metalltopphyllplan utan konsol - för 1 fristående sektion



Konsoler måste beställas separat. Ett topphyllplan måste ha 2 vänster och 2 höger konsoller. Se sida 175.

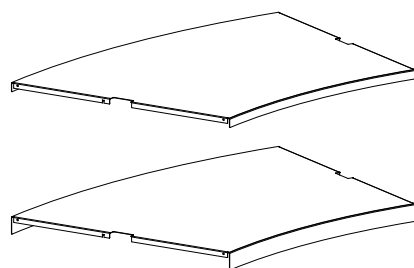

Grader	Hyllplansdjup cm	Hyllfremkant cm	Art. nr.	Pris SEK
26°	30	25	B30153165125	
18°	30	25	B30153185125	
26°	30	47	B30153165147	
18°	30	47	B30153185147	

Dubbelsidig, rund metalltopphyllplan utan konsol - för 1 ytter, vänster sektion



Konsoler måste beställas separat. Ett topphyllplan måste ha 1 vänster, 1 höger och 1 dubbel konsol. Se sida 175.

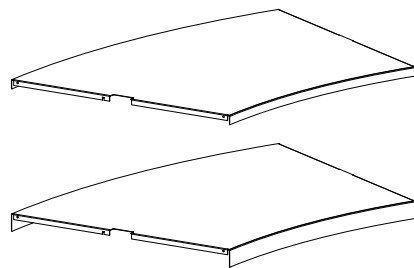

Grader	Hyllplansdjup cm	Hyllfremkant cm	Art. nr.	Pris SEK
26°	30	25	B30153161125	
18°	30	25	B30153181125	
26°	30	47	B30153161147	
18°	30	47	B30153181147	

Dubbelsidig, rund metalltopphyllplan utan konsol - för 1 mellan sektion



Konsoler måste beställas separat. Ett topphyllplan måste ha 2 dubbel konsoller. Se sida 175.

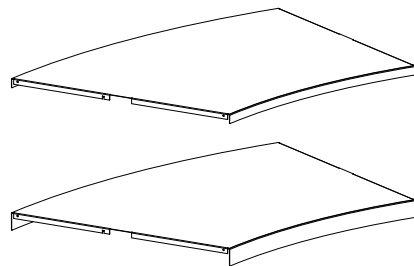

Grader	Hyllplansdjup cm	Hyllfremkant cm	Art. nr.	Pris SEK
26°	30	25	B30153163125	
18°	30	25	B30153183125	
26°	30	47	B30153163147	
18°	30	47	B30153183147	

Dubbelsidig, rund metalltopphyllplan utan konsol - för 1 ytter, höger sektion



Konsoler måste beställas separat. Ett topphyllplan måste ha 1 vänster, 1 höger och 1 dubbel konsol. Se sida 175.

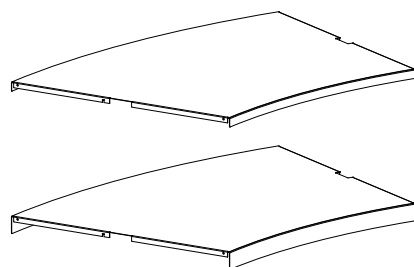

Grader	Hyllplansdjup cm	Hyllfremkant cm	Art. nr.	Pris SEK
26°	30	25	B30153162125	
18°	30	25	B30153182125	
26°	30	47	B30153162147	
18°	30	47	B30153182147	



KOMPONENTER FÖR RUNDA METALLHYLLPLAN

KONSOLLER, HYLLAFÖRSTÄRKARE OCH TIPPSKYDD

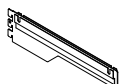
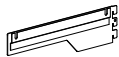

Konsol för metalltopphyllplan B301531

 Max. belastning 25 kg



Typ	Hyllplansdjup cm	Art. nr.	Pris SEK
Vänster	30	B30102937	143
Höger	30	B30102938	143
Dubbel	30	B30102939	153

Hyllan förstärkare

 Rund metallhyllplan – max. 30 kg.
 Rund metallhyllplan med hyllan förstärkare – max. 80 kg.



Grader	Hyllplansdjup cm	Invändig grad Art. nr.	Pris SEK	Utvändig grad Art. nr.	Pris SEK
26°	30	B301540613	407	B301540623	487
18°	30	B301540813	407	B301540823	487



Tippskydd till rund stålhylla

 Använd två beslag per utvändig hyllplan. Hakas fast i stolpen för att förhindra hyllplanen från att tippa över.

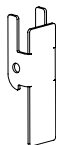

Ytbehandla	Art. nr.	Pris SEK
Målat	B301530	72

RUNDA HYLLPLAN

FSC DUBBELSIDIG RUND LONDON TRÄTOPPAR

Se nedan för en översikt över standard rund London trätoppar:

B302134 - FSC DUBBELSIDIG RUND LONDON TRÄTOPP - 30 MM HYLLFREM KANT

Detaljer:

- 26°/18°
- Djup 300 mm
- Metallkonsol
- Max. 25 kg.

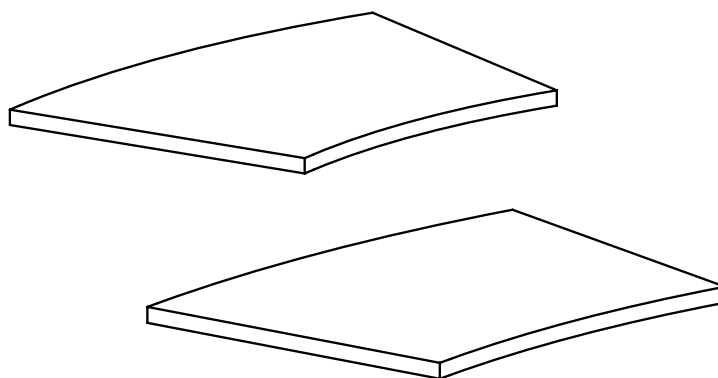

RUNDA HYLLPLAN

FSC DUPPELSIDIG RUND LONDON TRÄTOPPAR



FSC dubbelsidig rund London överliggande trätopp

D66 cm, 30 mm hyllfremkant.
Inkl. konsoller.

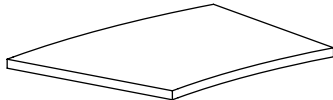
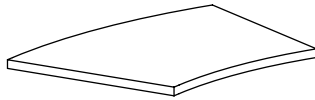

Grader	Typ	Art. nr. 1 sektion	Pris SEK
26°	Fristående	B302137365	6.317
18°	Fristående	B302137385	6.317
26°	Vänster	B302137361	6.317
18°	Vänster	B302137381	6.317
26°	Höger	B302137362	6.317
18°	Höger	B302137382	6.317
26°	Mellan	B302137363	6.384
18°	Mellan	B302137383	6.384



Toppkonsol för London rund överliggande trätopp

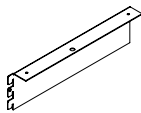
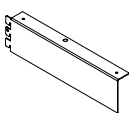

Typ	Art. nr.	Pris SEK
Vänster	B30120038	130
Höger	B30120039	130

KOMPONENTER FÖR RUND HYLLSYSTEM

GAVELSTOLPAR OCH MELLANSTANG

Gavelstolpar

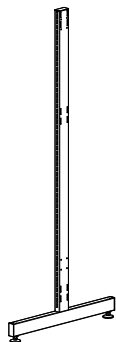

Höjd cm	Hyllplans- djup cm	Art. nr.	Pris SEK
92	30	B3015197	1.421
122	30	B3015192	1.512
152	30	B3015195	1.686
182	30	B3015198	1.881
212	30	B3015191	2.080

Rund mellanstang

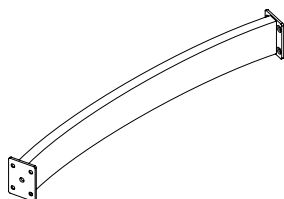

Grader	Hyllplans- djup cm	Art. nr.	Pris SEK
26°	30	B3015106	2.731
18°	30	B3015108	4.098

KOMPONENTER FÖR RUND HYLLSYSTEM

HJUL OCH SOCKLAR



Hjul

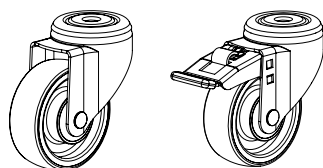

Typ	Art. nr.	Pris SEK
Utan broms	B3060000	484
Med broms	B3060001	675



Rund metallsockel

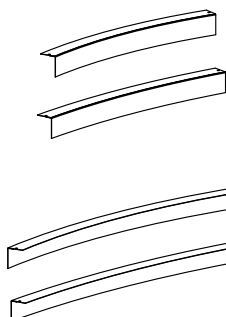

Grader	Invändig/ utvändig grad	Art. nr.	Pris SEK
26°	Invändig	B30152761	1.620
18°	Invändig	B30152781	1.620
26°	Utvändig	B30152762	1.620
18°	Utvändig	B30152782	1.620



Hjulram med dolda hjul och metallsockel



Uppsättning bestående av 2 ramar och 4 Ø35 mm hjul utan broms och 2 metallsocklar. Inklusive beslag. Hål måste förborras i gavelstolpar B301519 fot för montering.

Grader	Art. nr.	Pris SEK
26°	B3015506	5.320
18°	B3015508	5.320

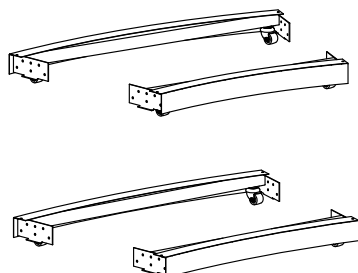



GAVLAR

YTTERGAVEL AV TRÄ

FSC trägavel – dubbelsidiga – målat



19 mm gavelkant. Inkl. beslag. Dessa gavlar kan inte användas till dolda hjulstativ.

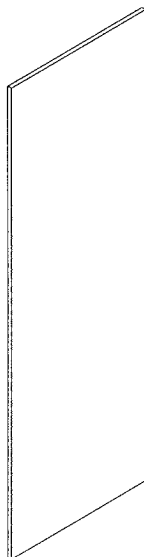

Höjd cm	Hyllplans- djup cm	Art. nr.	Pris SEK
92	30	B3016657395	2.052
122	30	B3016652395	2.721
152	30	B3016655395	3.314
182	30	B3016658395	3.919
199.5	30	B3016659395	4.414
212	30	B3016651395	4.524

FSC trägavel – dubbelsidiga – träfaner



19 mm gavelkant. Inkl. beslag. Dessa gavlar kan inte användas till dolda hjulstativ.

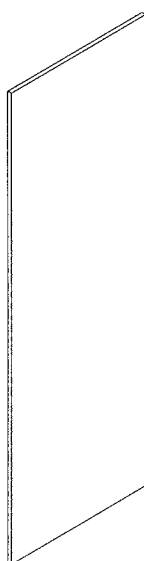

Höjd cm	Hyllplans- djup cm	Art. nr.	Pris SEK
92	30	B3016657391	2.873
122	30	B3016652391	3.810
152	30	B3016655391	4.640
182	30	B3016658391	5.487
199.5	30	B3016659391	6.179
212	30	B3016651391	6.334

GAVLAR

SPÅRAD GAVLAR AV TRÄ



FSC spårad trägavel – dubbelsidiga – målat



22 mm gavelkant. Inkl. beslag. Dessa gavlar kan inte användas till dolda hjulstativ.

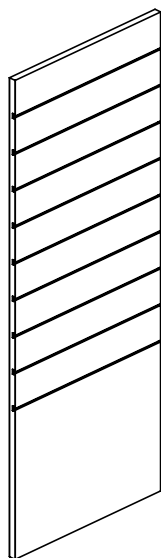

Höjd cm	Hyllplansdjup cm	Art. nr.	Pris SEK
92	30	B3016747395	2.876
122	30	B3016742395	3.813
152	30	B3016745395	4.490
182	30	B3016748395	4.947
212	30	B3016741395	5.562



FSC spårad trägavel – dubbelsidiga – träfaner



22 mm gavelkant. Inkl. beslag. Dessa gavlar kan inte användas till dolda hjulstativ.

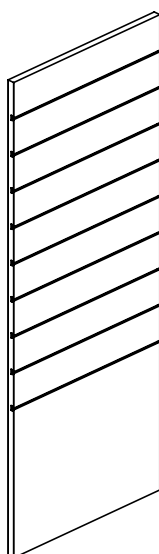

Höjd cm	Hyllplansdjup cm	Art. nr.	Pris SEK
92	30	B3016747391	4.028
122	30	B3016742391	5.337
152	30	B3016745391	6.286
182	30	B3016748391	6.926
212	30	B3016741391	7.787

 FSC London trägavel for metaltopphyllplan – dubbelsidiga - målat



30 mm gavelkant. Används med metaltopphyllplan, se sida 170. Inkl. beslag.

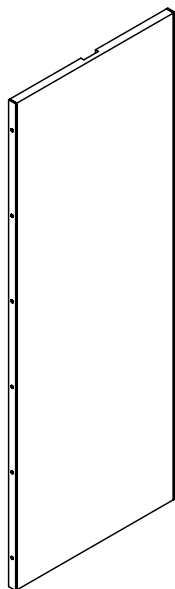

Höjd cm	Hyllplans- djup cm	Art. nr.	Pris SEK
92	30	B3021257392	3.604
122	30	B3021252392	4.549
152	30	B3021255392	5.419
182	30	B3021258392	6.291
212	30	B3021251392	7.235

 FSC London trägavel for London trätopp – dubbelsidiga - målat



30 mm gavelkant. Används med London trätopp, se sida 176. Inkl. beslag.

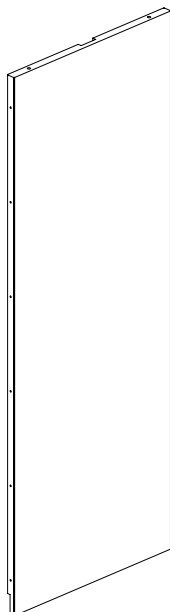



Höjd cm	Hyllplans- djup cm	Art. nr.	Pris SEK
92	30	B3021257391	3.604
122	30	B3021252391	4.549
152	30	B3021255391	5.419
182	30	B3021258391	6.291
212	30	B3021251391	7.235

GAVLAR

YTTERGAVEL AV PERFORERAD METALL

 Yttergavlar av perforerad metall inkl. monteringsbeslag – dubbelsidiga

 45 mm framkant. Två A5 skylthållare
i akryl och monteringsbeslag ingår.
 Hålstorlek diameter 4,5 mm.

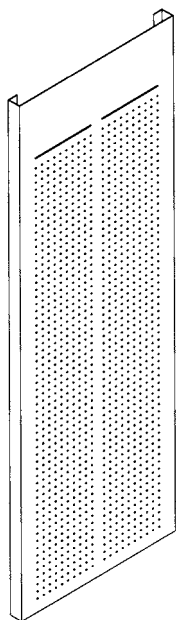

Höjd cm	Hyllplans- djup cm	Art. nr.	Pris SEK
92	30	B301600739	2.031
122	30	B301600239	2.136
152	30	B301600539	2.702
182	30	B301600839	3.042
199.5	30	B301600939	3.256
212	30	B301600139	3.400

 Monteringsbeslag för yttergavlar av trä.

Typ	Höjdr < 152 cm Art. nr.	Pris SEK	Höjdr > =152 cm Art. nr.	Pris SEK
Vänster	B30165227	222	B30165217	311
Höger	B30165228	222	B30165218	311
Dubbel	B30165229	442	B30165219	610

 Monteringsbeslag för exponeringsgavlar

Typ	Höjder < 152 cm Art. nr.	Pris SEK	Höjder > =152 cm Art. nr.	Pris SEK
Vänster	B30167227	222	B30167217	311
Höger	B30167228	222	B30167218	311
Dubbel	B30167229	442	B30167219	610



GAVELBOKHYLLOR

FÖR RUND DUBBELSIDIGT 60/30 CLASSIC HYLLSYSTEM

På följande sidor återfinns kompletta gavelbokhyllor för dubbelsidigt 60/30 Classic hyllssystem.



GAVELBOKHYLLOR

FÖR RUND DUBBELSIDIGA HYLLSYSTEM MED JUSTERBARA FÖTTER

FSC-godkänd gavelbokhylla med trätopphyllplan, trögavlar, träbottenhyllplan och justerbara fötter. För hyllplan, se sida 194.

Höjd 92 cm

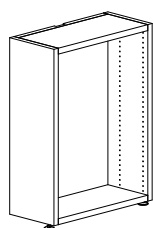

Hyllsystemets djup - cm	Gavelbokhyllans bredd - cm	Gavelbokhyllans djup - cm	Art. nr. Målåd	Pris SEK	Art. nr. Faner	Pris SEK
30/30	61,8	25	BB30132722005	11.864	BB30132722001	16.610
30/30	61,8	30	BB30132723005	11.864	BB30132723001	16.610

Höjd 122

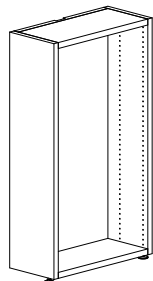

Hyllsystemets djup - cm	Gavelbokhyllans bredd - cm	Gavelbokhyllans djup - cm	Art. nr. Målåd	Pris SEK	Art. nr. Faner	Pris SEK
30/30	61,8	25	BB30132222005	15.573	BB30132222001	21.802
30/30	61,8	30	BB30132223005	15.573	BB30132223001	21.802

Höjd 152 cm

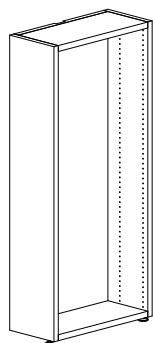

Hyllsystemets djup - cm	Gavelbokhyllans bredd - cm	Gavelbokhyllans djup - cm	Art. nr. Målåd	Pris SEK	Art. nr. Faner	Pris SEK
30/30	61,8	25	BB30132522005	19.277	BB30132522001	26.988
30/30	61,8	30	BB30132523005	19.277	BB30132523001	26.988

GAVELBOKHYLLOR

FÖR RUND DUBBELSIDIGA HYLLSYSTEM MED JUSTERBARA FÖTTER

FSC-godkänd gavelbokhylla med trätopphyllplan, trögavlar, träbottenhyllplan och justerbara fötter. För hyllplan, se sida 194.

Höjd 182 cm

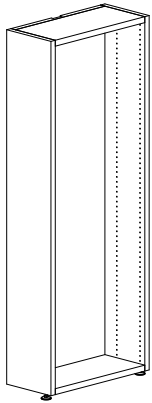

Hyllsystemets djup - cm	Gavelbokhyllans bredd - cm	Gavelbokhyllans djup - cm	Art. nr. Mälad	Pris SEK	Art. nr. Faner	Pris SEK
30/30	61,8	25	BB30132822005	22.986	BB30132822001	32.181
30/30	61,8	30	BB30132823005	22.986	BB30132823001	32.181

Höjd 212 cm

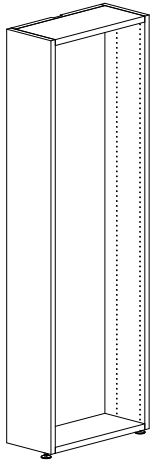

Hyllsystemets djup - cm	Gavelbokhyllans bredd - cm	Gavelbokhyllans djup - cm	Art. nr. Mälad	Pris SEK	Art. nr. Faner	Pris SEK
30/30	61,8	25	BB30132122005	26.690	BB30132122001	37.366
30/30	61,8	30	BB30132123005	26.690	BB30132123001	37.366

GAVELBOKHYLLOR

FÖR RUND DUBBELSIDIGA HYLLSYSTEM MED JUSTERBARA FÖTTER & LONDON TRÄTOPP

FSC-godkänd gavelbokhylla med London trätopp, trögavlar, träbottenhyllplan och justerbara fötter. För hyllplan, se sida 194.

Höjd 92 cm

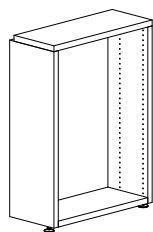

Hyllsystemets djup - cm	Gavelbokhyllans bredd - cm	Gavelbokhyllans djup - cm	Art. nr. Målad	Pris SEK	Art. nr. Faner	Pris SEK
30/30	61,8	25	BB30133722005	11.864	BB30133722001	16.610
30/30	61,8	30	BB30133723005	11.864	BB30133723001	16.610

Höjd 122

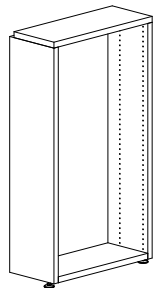

Hyllsystemets djup - cm	Gavelbokhyllans bredd - cm	Gavelbokhyllans djup - cm	Art. nr. Målad	Pris SEK	Art. nr. Faner	Pris SEK
30/30	61,8	25	BB30133222005	15.573	BB30133222001	21.802
30/30	61,8	30	BB30133223005	15.573	BB30133223001	21.802

Höjd 152 cm

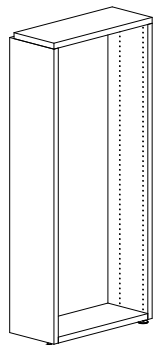

Hyllsystemets djup - cm	Gavelbokhyllans bredd - cm	Gavelbokhyllans djup - cm	Art. nr. Målad	Pris SEK	Art. nr. Faner	Pris SEK
30/30	61,8	25	BB30133522005	19.277	BB30133522001	26.988
30/30	61,8	30	BB30133523005	19.277	BB30133523001	26.988

GAVELBOKHYLLOR

FÖR RUND DUBBELSIDIGA HYLLSYSTEM MED JUSTERBARA FÖTTER & LONDON TRÄTOPP

FSC-godkänd gavelbokhylla med London trätopp, trögavlar, träbottenhyllplan och justerbara fötter. För hyllplan, se sida 194.

Höjd 182 cm

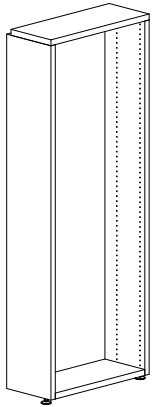

Hyllsystemets djup - cm	Gavelbokhyllans bredd - cm	Gavelbokhyllans djup - cm	Art. nr. Mälard	Pris SEK	Art. nr. Faner	Pris SEK
30/30	61,8	25	BB30133822005	22.986	BB30133822001	32.181
30/30	61,8	30	BB30133823005	22.986	BB30133823001	32.181

Höjd 212 cm

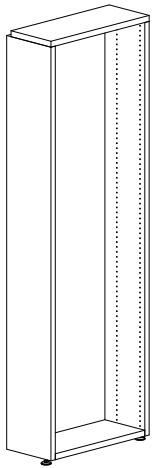

Hyllsystemets djup - cm	Gavelbokhyllans bredd - cm	Gavelbokhyllans djup - cm	Art. nr. Mälard	Pris SEK	Art. nr. Faner	Pris SEK
30/30	61,8	25	BB30133122005	26.690	BB30133122001	37.366
30/30	61,8	30	BB30133123005	26.690	BB30133123001	37.366

GAVELBOKHYLLOR

FÖR RUND DUBBELSIDIGA HYLLSYSTEM MED HJUL

FSC-godkänd gavelbokhylla med trätopphyllplan, trögavlar, träbottenhyllplan och hjul. För hyllplan, se sida 194.

Höjd 92 cm

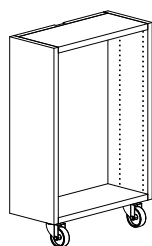

Hyllsystemets djup - cm	Gavelbokhyllans bredd - cm	Gavelbokhyllans djup - cm	Art. nr. Målåd	Pris SEK	Art. nr. Faner	Pris SEK
30/30	61,8	25	BB30136722005	12.833	BB30136722001	17.966
30/30	61,8	30	BB30136723005	12.833	BB30136723001	17.966

Höjd 122

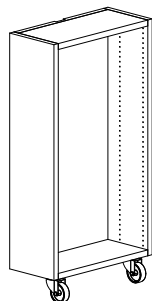

Hyllsystemets djup - cm	Gavelbokhyllans bredd - cm	Gavelbokhyllans djup - cm	Art. nr. Målåd	Pris SEK	Art. nr. Faner	Pris SEK
30/30	61,8	25	BB30136222005	16.542	BB30136222001	23.159
30/30	61,8	30	BB30136223005	16.542	BB30136223001	23.159

Höjd 152 cm

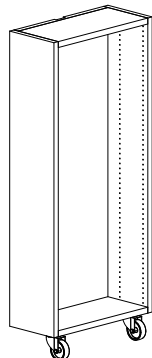

Hyllsystemets djup - cm	Gavelbokhyllans bredd - cm	Gavelbokhyllans djup - cm	Art. nr. Målåd	Pris SEK	Art. nr. Faner	Pris SEK
30/30	61,8	25	BB30136522005	20.246	BB30136522001	28.344
30/30	61,8	30	BB30136523005	20.246	BB30136523001	28.344

GAVELBOKHYLLOR

FÖR RUND DUBBELSIDIGA HYLLSYSTEM MED HJUL & LONDON TRÄTOPP

FSC-godkänd gavelbokhylla med London trätopp, trögavlar, träbottenhyllplan och hjul. För hyllplan, se sida 194.

Höjd 92 cm

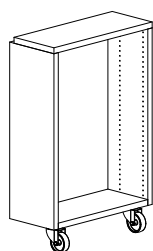

Hyllsystemets djup - cm	Gavelbokhyllans bredd - cm	Gavelbokhyllans djup - cm	Art. nr. Målad	Pris SEK	Art. nr. Faner	Pris SEK
30/30	61,8	25	BB30137222005	16.542	BB30137222001	23.159
30/30	61,8	30	BB30137223005	16.542	BB30137223001	23.159

Höjd 122

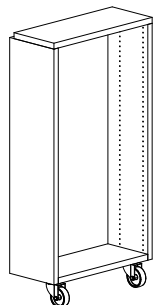

Hyllsystemets djup - cm	Gavelbokhyllans bredd - cm	Gavelbokhyllans djup - cm	Art. nr. Målad	Pris SEK	Art. nr. Faner	Pris SEK
30/30	61,8	25	BB30137522005	20.246	BB30137522001	28.344
30/30	61,8	30	BB30137523005	20.246	BB30137523001	28.344

Höjd 152 cm

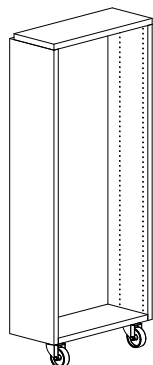



Hyllsystemets djup - cm	Gavelbokhyllans bredd - cm	Gavelbokhyllans djup - cm	Art. nr. Målad	Pris SEK	Art. nr. Faner	Pris SEK
30/30	61,8	25	BB30137722005	12.833	BB30137722001	17.966
30/30	61,8	30	BB30137723005	12.833	BB30137723001	17.966

GAVELBOKHYLLOR

METALLHYLLPLAN

Metallhyllplan exkl. konsoler och med bakkantslist i metall för bakkantsbokstöd

 Bakkantslist i metall 47 mm.  Konsoler måste beställas separat.	Hyllsystemets djup - cm	Gavelbokhyllans djup - cm	Hyllans bredd - cm	Art.nr.	Pris SEK
	30/30	25	61,3	B30118222	721
	30/30	30	61,3	B30118223	721

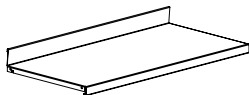

Metallkonsol för metallhyllplan med bakkantlist i metall eller akryl

* Kan användas för 25 och 30 cm djupa hyllplan	Modell	Gavelbokhyllans djup - cm	Art.nr.	Pris SEK
	Vänster	25	B78300128	166
	Höger	25	B78300129	166
	Vänster*	30	B78300138	166
	Höger*	30	B78300139	166

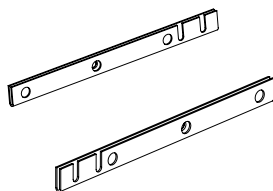

Exponeringshyllplan i metall

 Inkl. beslag.	Hyllsystemets djup - cm	Gavelbokhyllans djup - cm	Art.nr.	Pris SEK
	30/30	25	B30118622	685
	30/30	30	B30118623	685



