

Edition  
1

ADDA  
2024



KÄLLSORTERING  
& MILJÖDISKAR

 TRECE

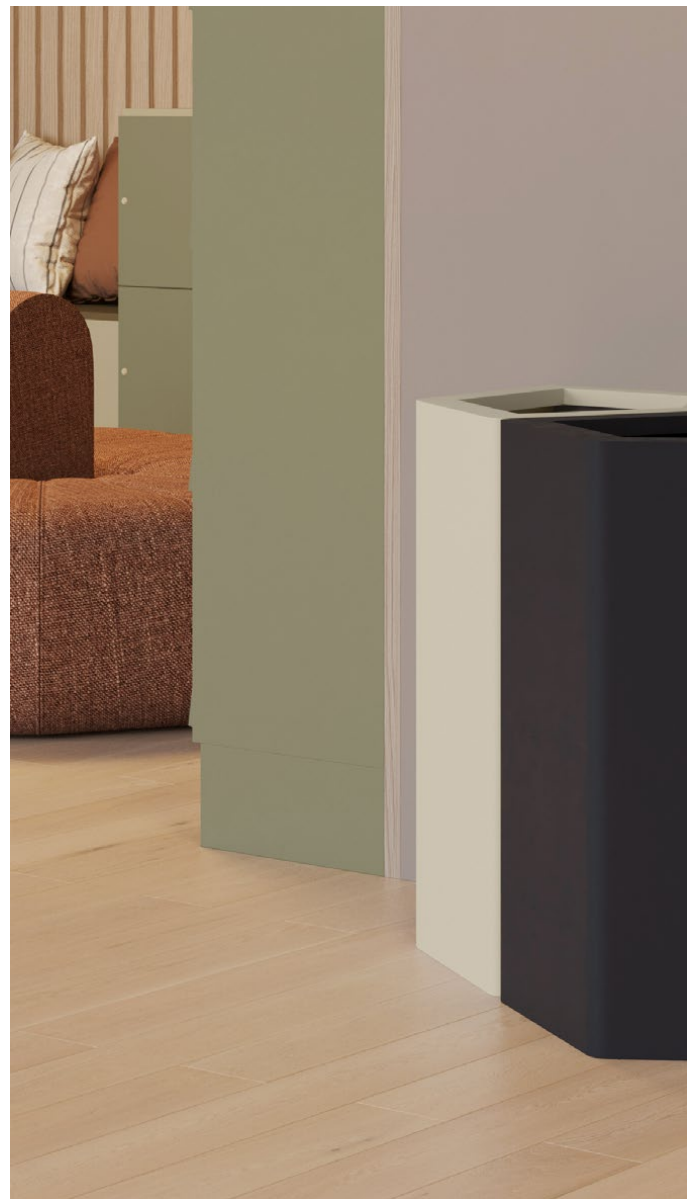
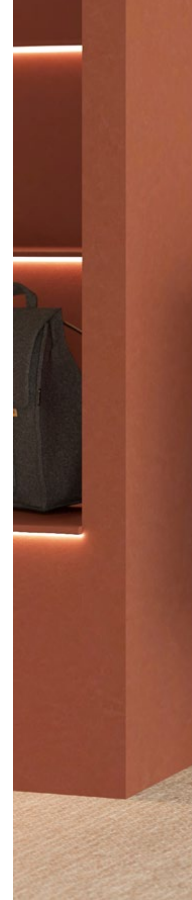





# Innehåll

|                            |     |
|----------------------------|-----|
| <b>Varför välja TreCe</b>  | 5   |
| <b>Våra designers</b>      | 8   |
| <b>Källsotering</b>        |     |
| KLOSS - <b>NYHET!</b>      | 10  |
| Etagé - <b>NYHET!</b>      | 12  |
| Hightower & Popsicle       | 14  |
| Birdie                     | 16  |
| Cloud                      | 18  |
| Kite                       | 20  |
| Kite mini                  | 22  |
| Hold                       | 24  |
| Hold mini                  | 26  |
| Ridge                      | 28  |
| Clean                      | 32  |
| <b>Miljödiskar</b>         |     |
| <b>Space</b>               |     |
| Diskar/Miljödiskar         | 30  |
| <b>CombiLine</b>           |     |
| Miljöstation               | 33  |
| Returkärl/Säckhållare      | 106 |
| <b>Övrigt</b>              |     |
| Referensbilder             | 34  |
| <b>CombiLine tillbehör</b> |     |
| Håltagning                 | 109 |
| Bänkskivor                 | 110 |
| Tillbehör, CombiLine       | 112 |
| Specifikationer            | 113 |
| TreCes hållbarhetsarbete   | 115 |
| Försäljningsvillkor        | 117 |

Färgåtergivning i bilder och färgprov kan skilja sig från verkligheten. Kontakta TreCe för färgprov.

Vi reserverar oss för rätten till eventuella pris- och konstruktionsändringar samt tryckfel.



# Varför välja TreCe?

Vi är en av nordens ledande leverantörer av förvaringsmöbler. Den positionen har vi nått genom att aldrig sluta utvecklas. Med över fyrtio års erfarenhet har vi tillsammans med våra kunder hunnit samla på oss mycket kunskap, och genom åren har vi lärt oss vad som fungerar. Vår långa erfarenhet tillsammans med en stark innovationslust driver oss framåt och skapar förutsättningar för att ständigt utveckla nya förvarings- och källsorteringslösningar.



## Symboler för hållbara alternativ



### Miljömärkt produkt

Produkt som har en typ 1 miljömärkning enligt ISO 14024 med Svanen, Möbelfakta, EU Ecolabel eller annan likvärdig märkning



### Hållbarhetsmärkt produkt

Delar av den sammansatta produkten är hållbarhetsmärkt med FSC, PEFC, EU Ecolabel och/eller OEKO-TEX®



### Klimatberäknad produkt

produkt med dokumenterad miljövarudeklaration (EPD) enligt ISO 14025



### Innehåller återvunnet eller förnybart material

Produkt med återvunnet, förnybart eller återvinningsbart material



### Demonterbar produkt

Produkt som är demonterbar till olika komponenter och beståndsdelar som i första hand möjliggör återbruk och i andra hand materialåtervinning när produkten nått sin fulla livslängd

# Design, hållbarhet och cirkularitet

Vår resa i den cirkulära omställningen har börjat. Vi vill bli del av en värld i balans och utveckla produkter med eko-respekt, ansvarsfulla leveranskedjor och cirkulära liv.

Från idé till återbruk, i beslut och agerande, det är här vi skapar nya förutsättningar och möjligheter för en hållbar utveckling och cirkularitet.

## Vad betyder det för oss?

Det betyder att vi har respekt för de ekologiska begränsningarna, naturens resurser och klimatförändringarna. Att vi stödjer ansvarsfulla leverantörer och hållbar konkurrens på lika villkor där prissänkningar inte sker på människors eller miljöns bekostnad. Samt att vi ger produkter ett cirkulärt liv och skapar plats för cirkulära flöden, från idé till återbruk för en hållbar framtid.

Följ med oss i skapandet av nästa generations förvaring och källsortering.



## Design och metod

Vi ser på formgivning ur ett vidare perspektiv som alltid innefattar såväl estetik som hållbarhet och funktion. Våra produkter håller över tid.

Produktutvecklingsfasen är avgörande för en produkts miljöpåverkan och hållbarhet. Därför arbetar vi tätt med designers och tillverkare för att kunna ta välgrundade beslut. Med ett livscykelperspektiv ser vi klimatpåverkan sett genom hela produktens liv, från råmaterialutvinning, produktion, transport, distribution, användning, reparation/restaurering till materialåtervinning till nya produkter.

## Hur vi arbetar och vad vi gör

För att kunna utveckla nästa generations förvaring och källsortering måste vi skapa förändring. Men förändringar sker inte över en natt, men enkla och små åtgärder gör skillnad. Att göra något är alltid bättre än ingenting!

Följ med oss och driv utvecklingen framåt mot en hållbar framtid och ett cirkulärt samhälle för att bli del av en värld i balans.

Läs om vad vi gör för att komma dit på sidan 117.

# Samarbete är nyckeln

Vi tycker det är viktigt med våra kunders åsikter eftersom de ger oss värdefulla insikter i vilka produkter vi behöver utveckla för att möta efterfrågan på marknaden. När vi inleder ett projekt är vi därför nogga med att utreda vilka behov som finns och ta fram en plan för hur vi kan lösa dem tillsammans. Genom att ha ett nära samarbete kan vi försäkra oss om att våra kunders tankar och idéer finns med från första samtal till slutfört projekt.

## **Vi är experter på förvaring**

Vår kunskap delar vi gärna med oss till våra kunder, vare sig det gäller flexibilitet och funktion i det moderna kontoret eller smarta lösningar för framtidens aktivitetsbaserade kontor. Med vår samlade erfarenhet och kunskap skapar vi en optimal lösning.

Kontakta oss gärna för en presentation, för att få veta mer om hur vi tillsammans kan skapa en fungerande lösning.

## **Våra designers**

Flera av våra produkter har vi på TreCe designat själva. Dessa har i de flesta fall tagit form utifrån behov vi sett på marknaden men och även från den input som våra kunder ger oss. Vi har även valt att samarbeta tillsammans med andra designers. Detta har i flera fall visats sig vara ett lyckokast. Ny input, innovativa lösningar och en fantastisk design som tack vare detta vunnit internationella priser.





## Våra designers

### Kauppi & Kauppi

Kauppi & Kauppi är en designduo som arbetar med möbler, belysning och industridesign - från stora rumsliga objekt till föremål i handens skala. Nina och Johan har sina rötter i södra och norra Sverige och har båda en masterutbildning i design från HDK, Akademin för konst och design vid Göteborgs universitet.

Kauppi & Kauppis nära samarbete med tillverkare har uppmärksammats med flera nationella och internationella designpriser.



### Bernstrand & Borselius

De två formgivarna Thomas Bernstrand och Stefan Borselius har arbetat tillsammans i åtta år, men båda har varit verksamma i branschen betydligt längre.

Bernstrand och Borselius har drivit egna designkontor i över 20 år och specialiserat sig på möbler och inredning. Bernstrand i Stockholm och Borselius i sydligaste Skåne. Under åren har de arbetat med flera prestigefyllda företag tillsammans och var för sig.

### Jangir Maddadi

Jangir brinner för att skapa objekt med stark identitet. Varje millimeter av hans design kontempleras. Varje objekt har sin egen historia. Varje produkt han skapar, är en vacker, funktionell skulptur. Han strävar efter att utforma meningsfulla produkter som lever vidare från generation till generation.

En ambition är att alltid skapa innovativa och hållbara produkter som är funktionella, vackra och helt oberoende av trender. Produkter som varken är moderna eller klassiska, de är tidlösa.



## Annica Doms

Utbildad vid Luleå tekniska universitet. Annicas examensarbete, papperskorgen Kite, har belönats med Red Dot Design Award och German Design Award Winner 2020. Idag är Annica designkonsult på Studio Doms.

Samarbetet med TreCe bygger på relevant och genomtänkt design som understödjer varje funktion, inspirerat av funktionell design från förr.



## David Doms

Designer och grundare av Studio Doms. David har en civilingenjörsexamen i industriell design från Luleå tekniska universitet och har även studerat ljus- och armaturdesign. Studio Doms startades 2010 och företaget är idag verksamt inom områdena möbeldesign, produktdesign, designstrategi och grafisk formgivning.

## Ebba Hellberg & Sigrid Ljungström

En bidragande faktor till TreCes ständiga utveckling av innovativa designlösningar är våra återkommande samarbeten med designstudenter. Källsorteringsmöbeln Cloud är ett gott prisat exempel, utvecklad tillsammans med Chalmersstudenterna Ebba Hellberg och Sigrid Ljungström.

Cloud har snabbt utvecklats till en produktfamilj och vann nyligen första pris i German Design Award 2019, Excellent Product Design i kategorin kontorsmöbler/miljösortering.





archiproducts®  
AWARDS  
WINNER

NYHET  
2024

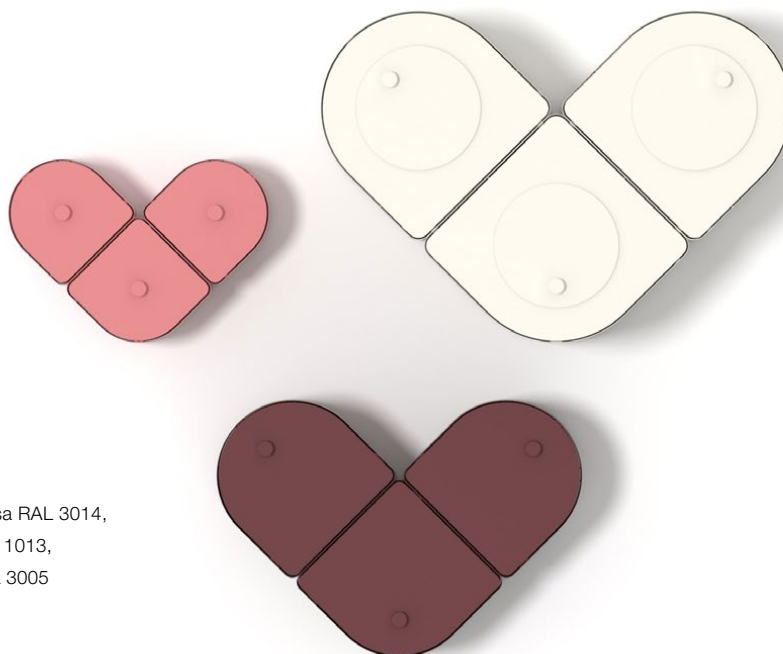

Gammelrosa RAL 3014,  
Pärllvit RAL 1013,  
Vinröd RAL 3005



# KLOSS

Design | **Kauppi & Kauppi**



KLOSS källsortering har bedömts av Byggnadsforskningens och tilldelats det högsta betyget "Rekommenderas".

Källsorteringssystemet KLOSS knyter an till behovet att sortera och samla, rätt material ska ner i rätt kärl för att kunna återvinnas. Det som vi tidigare definierade som skräp, är i dagsläget en materialresurs som kan återanvändas. Alla interiörer och situationer har olika förutsättningar, med KLOSS finns det näst intill oändliga möjligheter att bygga samman just den form och funktion som behövs, i den RAL-kulör du önskar. Kreativa och lekfulla källsorteringsmöbler för alla situationer.

"Modularitet" är KLOSS systemets grundtanke och designessens. Ett stort och mycket flexibelt, kopplingsbart modul-system för källsortering. Tre olika moduler av stål, ger oändliga möjligheter till kombinationer och formmässiga uttryck. Val av moduler och sammansättning, tillsammans med valet av kulör, topp, lock och tillbehör - ger källsorteringsmöblen sin slutgiltiga form och uttryck.

Mer info →

Svensk stålplåt,  
100% återvinningsbar





Pärvit RAL 1013



NYHET  
2024



Etage 1730/3



Etage 1180/2



Etage 870/1



Etage 570 kruka



## Etage

Design | **Bernstrand & Borselius**

Etage är unik med sin eleganta design och flera nivåer som effektivt utnyttjar golvytan i små utrymmen. Den är tillverkad i noggrant utvalda material och är en praktisk och stilfull källsorteringsmöbel.

Stommen på Etage är tillverkad i ekfanér och böjs till dess form och finns tillgänglig i tre kulöralternativ - moccabets, klarlack eller vitbets - vilket ger en vacker kontrast till de gjutna inkasten i svart eller vit. Dessa inkast är lätta att rengöra och kan enkelt bytas ut och materialåtervinnas. Dessutom är inkasten vinklade inåt för att underlätta korrekt sortering av avfallet.

Etage finns nu även tillgänglig som en toppmatad källsorteringsmöbel. Det gör det enkelt att sortera avfall samt att plantera växter som renar inomhusluften. På toppen sitter en skyddande ring i metall där symbolerna placeras som även är enkel att rengöra.

Mer info →





Etage 1730/3, mocca med svarta inkast.





Oliv RAL 6013 Varm grå RAL 7032 Gammelrosa RAL 3014



# Hightower & Popsicle

Design | **Jangir Maddadi**

Popsicle och Hightower är en serie papperskorgar som är designade av Jangir Maddadi. De är de enda produkterna som vi kan erbjuda med placering utomhus, eller inomhus om man så vill. Stommen är gjord i galvaniserad stålplåt som kan lackas i våra standardkulörer eller valfri RAL-kulör. Popsicle rymmer 57 L, anpassad för sopsäck 85–125 L och Hightower rymmer 125 L, anpassad för sopsäck 85–140 L.

Benstativen finns i 3 olika utföranden på Popsicle, beroende på hur och var man vill placera den. Benen till Hightower finns i även den 3 olika utföranden, ekben, rostfria ben där båda har ställfötter och sedan en betongfot med 4 rostfria ben. Träbenen är enbart lämpliga för inomhus bruk med de andra alternativen funkar bra utomhus. Självklart är det rostfritt material för utomhusbruk och svensk stålplåt för inomhusbruk, därtill finns olika alternativ för hur man vill att Popsicle ska förankras i underlaget.

Mer info →

Svensk stålplåt,  
100% återvinningsbar





Oliv RAL 6013 Saffran RAL 1017



2016  
EUROPEAN  
PRODUCT  
DESIGN  
AWARD



Antracit RAL 7016 Gammelrosa RAL 3014 Oliv RAL 6013



# Birdie

Design | **Studio Doms**

Flexibel källsortering i tålig svensk stålplåt. Finns i elva standardkulörer och levereras med designade symboler för enkel sortering. Birdie tillverkas i två storlekar som rymmer 43 L (Birdie 500) respektive 63 L (Birdie 750). Båda med dämpning i locket och lockinkast i stabil kvalitetsplast. Birdie finns för golv och vägg med tillhörande väggfäste.

Tack vare sin unika form och goda design har Birdie fått flera internationella utmärkelser.

Mer info →

Svensk stålplåt,  
100% återvinningsbar





Antracit RAL 7016 Oliv RAL 6013 Saffran RAL 1017



Briļjantblå  
NCS/RAL 5023



# Cloud

Design | **Ebba Hellberg & Sigrid Ljungström**

Cloud är en mobil källsortering designad för att passa in i en modern arbetsmiljö där flexibilitet och estetik är två viktiga faktorer. Detta avspeglas i den enkla och stilrena designen med de karaktäristiska rundade hörnen och de tydliga hjulen som bjuder in till att förflytta möbelen. Med inkast från två håll kan Cloud både placeras mot en vägg eller fritt i ett rum.

Cloud stomme finns både i laminat och lackad MDF. Dörrar och ryggar i pulverlackerat stål. Cloud levereras med utdragbara säckhållare, anpassade för 85–125 L sopsäck.

Mer info →



Testad enligt  
SS-EN 16121:2013  
samt A1:2018



Oliv NCS/RAL 6013



reddot design award  
winner 2012



Vinröd RAL 3005  
Varm grå RAL 7032  
Skogsgrön RAL 6020



## Kite

Design | **Annica Doms**

En modulerbar källsortering designad av Annica Doms. Belönad med Red Dot Design Award och German Design Award för sin innovativa form. Designad för moduluppbyggnad i olika konstellationer. Kite passar mot vägg eller som en fristående accent i rummet.

De många kombinationsmöjligheterna utmanar fantasin och inspirerar till kreativitet. Lock i åtta olika utföranden med varierande håldesign och screentryckt symbol för olika sorters avfall. Kite finns i elva RAL-kulörer med lock i tre standardkulörer, vitt, antracit och olivgrå. Kite rymmer 70 L, anpassad för sopsäck om 85–125 L.

Mer info →





Pärivit RAL 1013 Antracit NCS / RAL 7016 Oliv RAL 6013



Antracit RAL 7016  
Briljantblå RAL 5023  
Varm grå RAL 7032



## Kite mini

Design | **Annica Doms**

Kite, har hämtat såväl sitt namn som sitt utseende från den geometriska formen av en drake. De raka vinklarna ger ett djärvt och spännande uttryck, samtidigt som de harmoniserar väl med rummet och dess gestalt. Den unika formen rymmer vinklar om 60°, 90° och 120° vilken gör den idealisk för placering i hörn av varierande vinkel. Kite mini är en exakt kopia av Kite, men är hälften så stor. Detta ger en tydlig "familjekänsla" och ett enhetligt uttryck.

Kite mini är tänkt för mindre utrymmen exempelvis under skrivbord, hotellrum eller mindre konferensrum. Till Kite mini finns även ett väggfäste, vilket gör att den kan placeras på vägg, som singel eller i par för att frigöra golvutrymme.

Kite mini finns i elva RAL-kulörer. Lock i vitt eller antracit med sex olika screentryckta symboler för sortering. Kite mini rymmer 10 L.

Mer info →

Svensk stålplåt,  
100% återvinningsbar



RAL 6013 Oliv



Vinröd RAL 3005



# Hold

Design | **Tengbom**

TreCe har tillsammans med Tengbom arkitekter utvecklat källsorteringen Hold. Ett samarbete som startades med att Tengbom såg ett behov av en annorlunda och funktionell källsortering som kunde tillgodose mindre lokalers behov. Konferensrum, hotellrum, mindre samlingslokaler med mera. TreCe kontaktades och resultatet blev Hold.

En liten och funktionell källsortering med ett lock som finns i sju olika hålprofiler. Till Hold finns även ett väggfäste, vilket gör att den kan placeras på vägg.

Hold finns i elva RAL-kulörer. Sju lock med olika hålprofiler och tydlig text om sortering. Anpassad påshållare och innerkärl i återvunnen plast, ingår vid beställning av lock. Hold rymmer 20 L.

Mer info →





RAL 3014 Gammelrosa



Vinröd RAL 3005



# Hold mini

Design | **Tengbom**

Papperskorgen Hold mini är en lillebror till Hold. TreCe har tillsammans med Tengbom arkitekter utvecklat källsorteringen Hold. Som ett led i detta samarbete har Hold mini fått se dagens ljus. Hold mini är en tredjedel så stor som sin storebror. Med bara en fraktion för sortering, och har som syfte att fungera som en renodlad papperskorg i konferensrum, hotellrum, mindre samlingslokaler med mera. En liten och funktionell papperskorg med en hålprofil och ett innekärl. Till Hold mini finns även ett väggfäste, vilket gör att den kan placeras på vägg.

## Hållbarhet och material

Stommen i pulverlackad stålplåt tillverkas i Sverige och består till 20 % av återvunnet material. Stålplåten är 100 % återvinningsbar. Stommens pulverlack är ett bra miljöval då inga lösningsmedel krävs. Innerkärl i 100 % återvunnen plast. Innerkärlet går att diska i diskmaskin.

[Mer info →](#)

Svensk stålplåt,  
100% återvinningsbar



Gammelrosa RAL 3014 Saffran RAL 1017





Varm grå NCS / RAL 7032 Antracit NCS / RAL 7016



# Ridge

Design | **Studio Doms**

Ridge blir med sitt speciella uttryck ett annorlunda och uttrycksfullt inslag i det moderna kontoret. Den ger intryck av en inredningsdetalj, inte bara en miljöstation. Stående tillsammans skapas en känsla av en stads-siluet. Detaljer såsom fasade ytterkanter och en lätt distans mellan stomme och möbelns ovandel, visar på kvalitet och detaljkänsla.

En riktigt stabil konstruktion byggd i 22 mm MDF och lackad i elva utvalda NCS kulörer. Uppkörningsramp i rostfritt stål för lättare uppkörning av ett 140 L returkärl är inte bara en praktisk detalj, utan också en designmässigt framträdande del. Ridge finns i två höjder. Det som skiljer Low och High åt är lutningen på stommens ovandel.

Båda versionerna är lätta att tömma med dörrar som har 135 graders öppning. Ridge kan beställas med eller utan integrerad säckhållare. Välj bland olika designade symboler, beroende på ändamål.

Mer info →



Testad enligt  
SS-EN 16121:2013  
samt A1:2018



Antracit NCS / RAL 7016 Saffran RAL 1017 Pärlvit RAL 1013 Varm grå NCS / RAL 7032



# Space

## Diskar/Miljödiskar

Design | TreCe

Flexibla moduler designade för både personlig och allmän förvaring på kontor och i offentliga miljöer. Space är enkel att passa in tack vare sin enhetliga och genomtänkta design. De välarbetade detaljerna såsom dörrar i heltäckande design och skohyllor, sittbänkar som livar med fronter skapar en sömlös och stilren känsla. Detta återspeglas också i att Space är ett hållbart val då den är godkänd enligt Möbelfakta, består av hållbara material, tillverkad med socialt ansvar och kvalitetstestat på RISE.

Modulerna i serien Space är skapade för att passa ihop, så du kan låta fantasin flöda fritt när du bygger ihop din unika lösning. Välj mellan stommar i vit laminat eller lackerade i valfri NCS kulör. Dörrar i lackerad MDF, valfri NCS kulör, som har en heltäckande design. Fronter finns även i ek- och asklaminat. Det finns fem färdiga moduler för miljösortering och sju färdiga diskar. Upptäck hela serien inom Space som består av personlig- och offentlig förvaring, klädska, sittmoduler, diskar, miljödiskar m.m

Mer info →





RAL 6013 Oliv



Antracit RAL 7016



# Clean

## Dispenserställ

Design | TreCe

Clean är ett flexibelt dispenserställ för god handhygien. Att ha en god handhygien är viktigt för att både skydda sig själv och andra från att sprida smitta. När vi på TreCe insåg att smittspridning blev ett problem i samhället, började vi fundera på hur vi skulle kunna bidra med något som på ett enkelt sätt motverkade detta, och kom fram till en egen lösning.

Vi har valt att producera ett stativ, som utgår från kundens behov. Flexibilitet och enkelhet är viktigt för många och det har vi valt att ta fasta på. Grunden är ett stativ med en stabil fot, som man sedan adderar till de tillbehör man tycker är viktiga att kunna erbjuda sina besökare. Två olika modeller av flaskhållare (750 ml och 1000 ml), hållare för Tork M1 papperskassett, papperskorgen Hold mini och en toppskylt för eget budskap (liggande A4). Stativet består av perforerade fyrkantshål på fram- och baksida, där man enkelt hakar fast tillbehören. Clean är tillverkad av svenskt kvalitetsstål och pulverlackas i Antracitgrå kulör RAL 7016.

Mer info →



# CombiLine Miljöstation

Design | TreCe

Färdigkombinerade miljöstationer som täcker hela miljösörtingen för både stora och små kontor. Stommar och fronter i standard vitt, bänkskivor i antracit högtryckslaminat. Rostfria handtag ingår som standard.

Alla lådor med dämpning och fullutdrag som tål upp till 35 kg belastning.

Det finns fyra färdigkombinerade miljöstationer. Miljöstation 2 visas på bilden ovan. Komplettera med miljösymboler och passande returkärl från vårt tillbehörs-sortiment.

Mer info →



# Några referenser







# KLOSS / KLOSS Small / KLOSS Mini

## Källsortering

Källsorteringssystemet KLOSS knyter an till behovet att sortera och samla, rätt material ska ner i rätt kärl för att kunna återvinnas. Det som vi tidigare definierade som skräp, är i dagsläget en material-resurs som kan återanvändas. Alla interiörer och situationer har olika förutsättningar, med KLOSS finns det näst intill oändliga möjligheter att bygga samman just den form och funktion som behövs, i den RAL kulör du önskar. Kreativa och lekfulla källsorteringsmöbler för alla situationer.

"Modularitet" är KLOSS systemets grundtanke och designessens. Ett stort och mycket flexibelt, kopplingsbart modul-system för källsortering. Tre olika moduler i tre storlekar av stål, ger oändliga möjligheter till kombinationer och formmässiga uttryck. Val av moduler och sammansättning, tillsammans med valet av kulör, topp, lock och tillbehör - ger källsorteringsmöbeln sin slutgiltiga form och uttryck.

KLOSS källsorteringssystem växer med två nya mindre modulstorlekar och flera nya funktioner - och höjer sig från att vara en modulär kollektion till en större återvinningsmöbelinfrastruktur.

De nya tillskotten KLOSS Small och KLOSS Mini möjliggör sopsortering överallt - från stora utrymmen och interiörer till mindre och mer kompakta miljöer. De mindre KLOSS-storlekarna passar bra in i alla sammanhang där sorteringsmoduler behövs, även där utrymmet kan vara begränsat eller där papperskorgarna behöver harmonisera med den övergripande interiörstilen. KLOSS kan smälta in eller karaktärisera ett utrymme beroende på val av storlek, sammansättning, färg och tillbehör.



## Byggvarubedömning



KLOSS källsortering har bedömts av Byggvarubedömningen och tilldelats det högsta betyget "Rekommenderas".

Det innebär att våra produkter blir bedömda utifrån kemiskt innehåll, livscykel och hållbara leveranskedjor.

Vi bidrar därigenom till att göra det enklare att bygga hållbart. Läs mer på [www.byggvarubedomningen.se](http://www.byggvarubedomningen.se)





## Hållbarhet och material

- Modulerna är tillverkade i 20 % återvunnet stål med lång hållbarhet.
- Cirkulär produkt: modulerna kan plockas isär och bytas ut, fräschas upp, repareras, reoveras och återvinnas.
- Stålkarossen är tillverkad i delar som sammanfogas med klickmetod och är delbara vid reoveringsbehov.
- Innerkärl i kombination med förhöjningsbotten möjliggör användandet av papperssäck.
- Innerkärlen och förhöjningsbotten är tillverkade av 100 % återvunnen plast.
- Gummi-inkastet är tillverkat i svart biobaserat ECO EPDM-gummi.
- KLOSS rymmer 62-68 L, Small 32-25 L och Mini 11-13 L

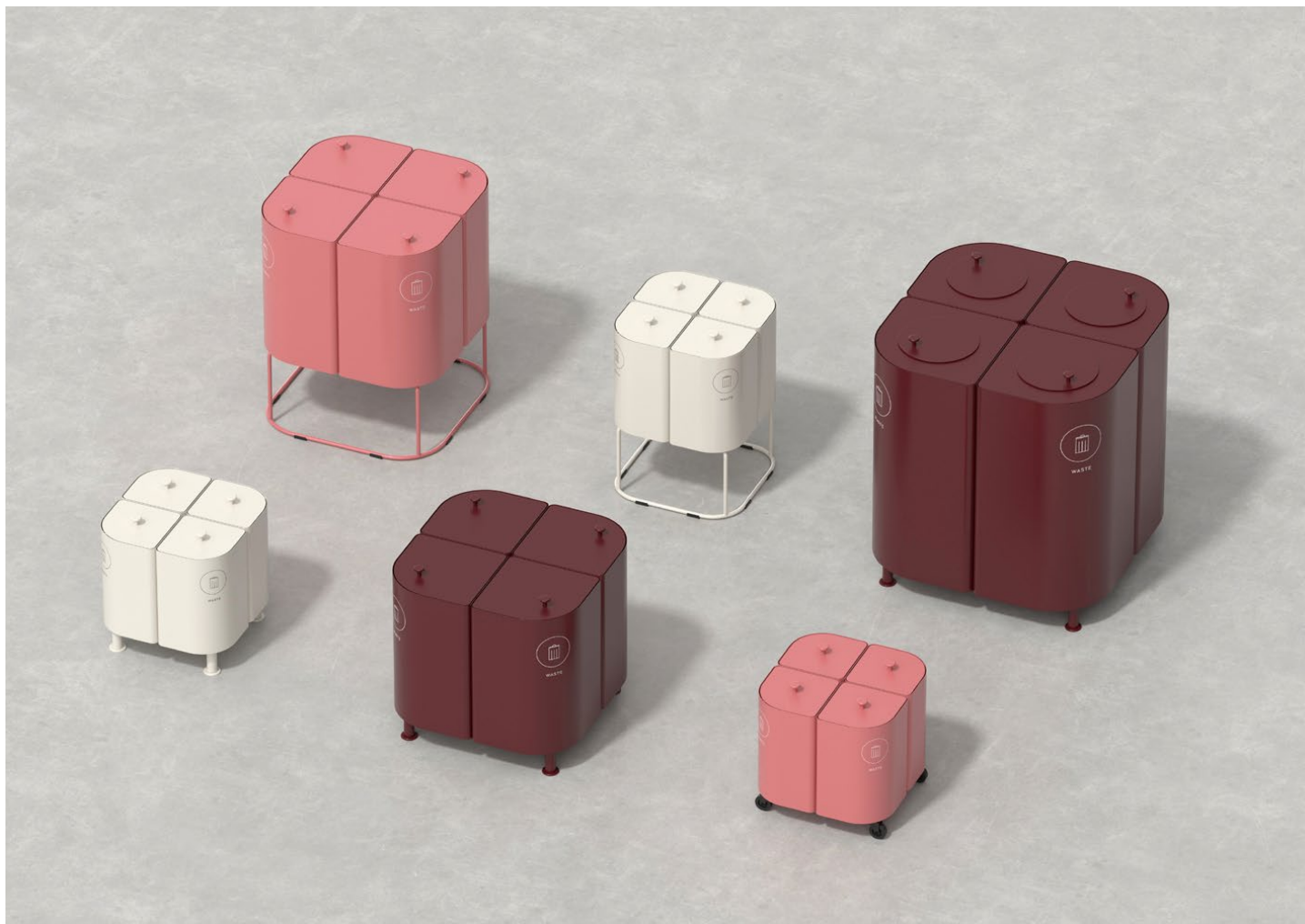

**KLOSS Small** Päckningsmaterial, RÅL31018, 10 liter, vit, ben



**KLOSS** ansluts till varandra med hjälp av anslutningshål på varje stomme.

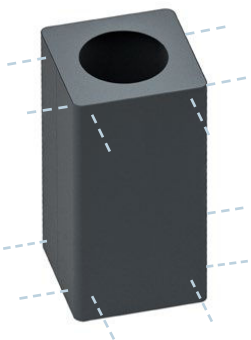

**M1** - 12 st anslutningshål

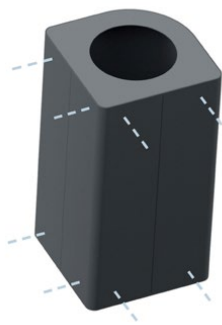

**M2** - 8 st anslutningshål



**M3** - 4 st anslutningshål

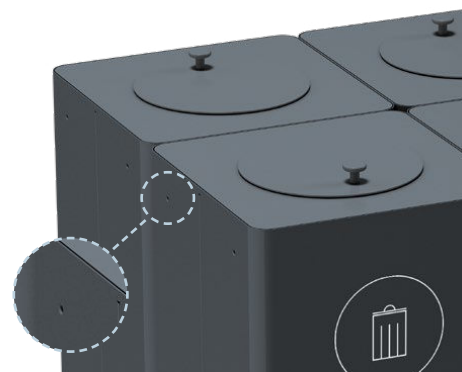

**OBS!** Anslutningshålen finns med på alla våra stommar och kommer att synas beroende på vilken uppsättning du har.

**Stomme/Topp/Väggfäste/Knopp/Ben:** Pulverlackerad stålplåt.

**Lock:** Pulverlackad stålplåt och kompaktaminat.

**Innerkärl & Förhöjningsbotten:** 100% återvunnen ABS-plast.

**Gummi-inkast:** Svart biobaserat ECO EPDM-gummi.

## Så här beställer du KLOSS:

|   |   |   |   |
|---|---|---|---|
| <p>1.</p>            | <p>2.</p>                      | <p>3.</p>     | <p>4.</p>                  |
| <p>Välj stomme och kulör<br/>Stomme med justerbara ställfötter.<br/>Integrerad säckhållare ingår.</p> | <p>Välj topp och kulör<br/>Finns även med lock och lås. Lock i pulverlackerad stålplåt eller kompaktaminat.</p> | <p>Välj symbol<br/>Beställ fler symboler per enhet, om produkten skall placeras fristående.</p> | <p>Välj tillbehör:<br/>Lock, ben eller hjul, väggfäste, innerkärl, gummi-inkast och förhöjningsbotten mm.</p> |

**KLOSS Stomme** i pulverlackerad stålplåt 1 mm. Bredd 360 mm, Höjd 700 mm, Djup 360 mm.

Markering på illustrationerna hänvisar till stommens synliga kopplingshål.

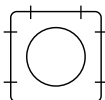

### M1: Fyrkantig stomme

Rymmer ca 68 L

| Kulör                 | Art nr.  | SEK  |
|-----------------------|----------|------|
| RAL 9010 Vit          | 32100001 | 4255 |
| RAL 7032 Varm grå     | 32100020 | 4255 |
| RAL 7016 Antracit     | 32100004 | 4255 |
| RAL 5023 Brilljantblå | 32100021 | 4255 |
| RAL 1013 Pärlvit      | 32100022 | 4255 |
| RAL 6013 Oliv         | 32100023 | 4255 |
| RAL 6020 Skogsgrön    | 32100024 | 4255 |
| RAL 8014 Choklad      | 32100025 | 4255 |
| RAL 1017 Saffran      | 32100026 | 4255 |
| RAL 3014 Gammelrosa   | 32100027 | 4255 |
| RAL 3005 Vinröd       | 32100028 | 4255 |

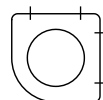

### M2: Stomme med ett runt hörn

Rymmer ca 65 L

| Kulör                 | Art nr.  | SEK  |
|-----------------------|----------|------|
| RAL 9010 Vit          | 32200001 | 4255 |
| RAL 7032 Varm grå     | 32200020 | 4255 |
| RAL 7016 Antracit     | 32200004 | 4255 |
| RAL 5023 Brilljantblå | 32200021 | 4255 |
| RAL 1013 Pärlvit      | 32200022 | 4255 |
| RAL 6013 Oliv         | 32200023 | 4255 |
| RAL 6020 Skogsgrön    | 32200024 | 4255 |
| RAL 8014 Choklad      | 32200025 | 4255 |
| RAL 1017 Saffran      | 32200026 | 4255 |
| RAL 3014 Gammelrosa   | 32200027 | 4255 |
| RAL 3005 Vinröd       | 32200028 | 4255 |

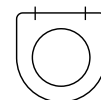

### M3: Stomme med en rak sida och rundad framsida

Rymmer ca 62 L

| Kulör                 | Art nr.  | SEK  |
|-----------------------|----------|------|
| RAL 9010 Vit          | 32300001 | 4255 |
| RAL 7032 Varm grå     | 32300020 | 4255 |
| RAL 7016 Antracit     | 32300004 | 4255 |
| RAL 5023 Brilljantblå | 32300021 | 4255 |
| RAL 1013 Pärlvit      | 32300022 | 4255 |
| RAL 6013 Oliv         | 32300023 | 4255 |
| RAL 6020 Skogsgrön    | 32300024 | 4255 |
| RAL 8014 Choklad      | 32300025 | 4255 |
| RAL 1017 Saffran      | 32300026 | 4255 |
| RAL 3014 Gammelrosa   | 32300027 | 4255 |
| RAL 3005 Vinröd       | 32300028 | 4255 |

Valfri RAL-kulör mot tillägg, kontakta TreCe.

## KLOSS Kulörer



Vit Varm grå Antracit Brilljantblå Pärlvit Oliv Skogsgrön Choklad Saffran Gammelrosa Vinröd



**Topp:** Toppen finns i 4 varianter med olika yttre form, beroende på vilken stomme som väljs. På toppen av det fasta locket sitter det en knapp som pulverlockas i samma kulör som topp och lock. Knoppen är designad och finns endast hos TreCe.

Huvud Ø30mm x Fot Ø12mm

**Lock:** Pulverlackad stålplåt

**KLOSS M1** Fyrkantig topp i pulverlackad stålplåt 2 mm. Bredd 352 mm, Höjd 12 mm, Djup 352 mm.

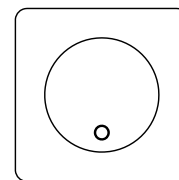
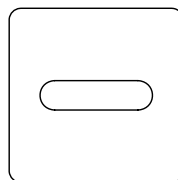
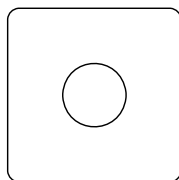
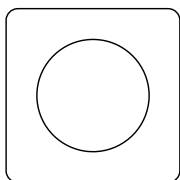

### M1: Topp

Hål Ø220 mm

| Kulör                 | Art nr.  | SEK |
|-----------------------|----------|-----|
| RAL 9010 Vit          | 32100101 | 633 |
| RAL 7032 Varm grå     | 32100120 | 633 |
| RAL 7016 Antracit     | 32100104 | 633 |
| RAL 5023 Brilljantblå | 32100121 | 633 |
| RAL 1013 Pärlvit      | 32100122 | 633 |
| RAL 6013 Oliv         | 32100123 | 633 |
| RAL 6020 Skogsgrön    | 32100124 | 633 |
| RAL 8014 Choklad      | 32100125 | 633 |
| RAL 1017 Saffran      | 32100126 | 633 |
| RAL 3014 Gammelrosa   | 32100127 | 633 |
| RAL 3005 Vinröd       | 32100128 | 633 |

### M1: Topp

Hål Ø130 mm

| Kulör                 | Art nr.  | SEK |
|-----------------------|----------|-----|
| RAL 9010 Vit          | 32100201 | 633 |
| RAL 7032 Varm grå     | 32100220 | 633 |
| RAL 7016 Antracit     | 32100204 | 633 |
| RAL 5023 Brilljantblå | 32100221 | 633 |
| RAL 1013 Pärlvit      | 32100222 | 633 |
| RAL 6013 Oliv         | 32100223 | 633 |
| RAL 6020 Skogsgrön    | 32100224 | 633 |
| RAL 8014 Choklad      | 32100225 | 633 |
| RAL 1017 Saffran      | 32100226 | 633 |
| RAL 3014 Gammelrosa   | 32100227 | 633 |
| RAL 3005 Vinröd       | 32100228 | 633 |

### M1: Topp

Avlångt hål 60\*230 mm

| Kulör                 | Art nr.  | SEK |
|-----------------------|----------|-----|
| RAL 9010 Vit          | 32100301 | 633 |
| RAL 7032 Varm grå     | 32100320 | 633 |
| RAL 7016 Antracit     | 32100304 | 633 |
| RAL 5023 Brilljantblå | 32100321 | 633 |
| RAL 1013 Pärlvit      | 32100322 | 633 |
| RAL 6013 Oliv         | 32100323 | 633 |
| RAL 6020 Skogsgrön    | 32100324 | 633 |
| RAL 8014 Choklad      | 32100325 | 633 |
| RAL 1017 Saffran      | 32100326 | 633 |
| RAL 3014 Gammelrosa   | 32100327 | 633 |
| RAL 3005 Vinröd       | 32100328 | 633 |

### M1: Topp

Fast lock med knapp Ø235mm, hål Ø210mm

| Kulör                 | Art nr.  | SEK  |
|-----------------------|----------|------|
| RAL 9010 Vit          | 32100401 | 1491 |
| RAL 7032 Varm grå     | 32100420 | 1491 |
| RAL 7016 Antracit     | 32100404 | 1491 |
| RAL 5023 Brilljantblå | 32100421 | 1491 |
| RAL 1013 Pärlvit      | 32100422 | 1491 |
| RAL 6013 Oliv         | 32100423 | 1491 |
| RAL 6020 Skogsgrön    | 32100424 | 1491 |
| RAL 8014 Choklad      | 32100425 | 1491 |
| RAL 1017 Saffran      | 32100426 | 1491 |
| RAL 3014 Gammelrosa   | 32100427 | 1491 |
| RAL 3005 Vinröd       | 32100428 | 1491 |

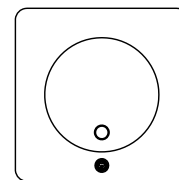
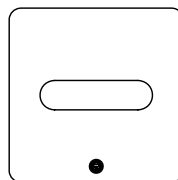
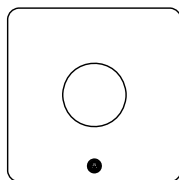
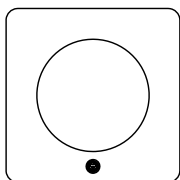

### M1: Topp med trekantslås

Hål Ø220 mm

| Kulör                 | Art nr.  | SEK  |
|-----------------------|----------|------|
| RAL 9010 Vit          | 32101101 | 1466 |
| RAL 7032 Varm grå     | 32101120 | 1466 |
| RAL 7016 Antracit     | 32101104 | 1466 |
| RAL 5023 Brilljantblå | 32101121 | 1466 |
| RAL 1013 Pärlvit      | 32101122 | 1466 |
| RAL 6013 Oliv         | 32101123 | 1466 |
| RAL 6020 Skogsgrön    | 32101124 | 1466 |
| RAL 8014 Choklad      | 32101125 | 1466 |
| RAL 1017 Saffran      | 32101126 | 1466 |
| RAL 3014 Gammelrosa   | 32101127 | 1466 |
| RAL 3005 Vinröd       | 32101128 | 1466 |

### M1: Topp med trekantslås

Hål Ø130 mm

| Kulör                 | Art nr.  | SEK  |
|-----------------------|----------|------|
| RAL 9010 Vit          | 32101201 | 1466 |
| RAL 7032 Varm grå     | 32101220 | 1466 |
| RAL 7016 Antracit     | 32101204 | 1466 |
| RAL 5023 Brilljantblå | 32101221 | 1466 |
| RAL 1013 Pärlvit      | 32101222 | 1466 |
| RAL 6013 Oliv         | 32101223 | 1466 |
| RAL 6020 Skogsgrön    | 32101224 | 1466 |
| RAL 8014 Choklad      | 32101225 | 1466 |
| RAL 1017 Saffran      | 32101226 | 1466 |
| RAL 3014 Gammelrosa   | 32101227 | 1466 |
| RAL 3005 Vinröd       | 32101228 | 1466 |

### M1: Topp med trekantslås

Avlångt hål 60\*230 mm

| Kulör                 | Art nr.  | SEK  |
|-----------------------|----------|------|
| RAL 9010 Vit          | 32101301 | 1466 |
| RAL 7032 Varm grå     | 32101320 | 1466 |
| RAL 7016 Antracit     | 32101304 | 1466 |
| RAL 5023 Brilljantblå | 32101321 | 1466 |
| RAL 1013 Pärlvit      | 32101322 | 1466 |
| RAL 6013 Oliv         | 32101323 | 1466 |
| RAL 6020 Skogsgrön    | 32101324 | 1466 |
| RAL 8014 Choklad      | 32101325 | 1466 |
| RAL 1017 Saffran      | 32101326 | 1466 |
| RAL 3014 Gammelrosa   | 32101327 | 1466 |
| RAL 3005 Vinröd       | 32101328 | 1466 |

### M1: Topp med trekantslås

Fast lock med knapp Ø235mm, hål Ø210mm

| Kulör                 | Art nr.  | SEK  |
|-----------------------|----------|------|
| RAL 9010 Vit          | 32101401 | 2526 |
| RAL 7032 Varm grå     | 32101420 | 2526 |
| RAL 7016 Antracit     | 32101404 | 2526 |
| RAL 5023 Brilljantblå | 32101421 | 2526 |
| RAL 1013 Pärlvit      | 32101422 | 2526 |
| RAL 6013 Oliv         | 32101423 | 2526 |
| RAL 6020 Skogsgrön    | 32101424 | 2526 |
| RAL 8014 Choklad      | 32101425 | 2526 |
| RAL 1017 Saffran      | 32101426 | 2526 |
| RAL 3014 Gammelrosa   | 32101427 | 2526 |
| RAL 3005 Vinröd       | 32101428 | 2526 |

Valfri RAL-kulör mot tillägg, kontakta TreCe

Trekantsnyckel ingår vid beställning av topp med lås. Går även att köpa till extra.

**Topp:** Toppen finns i 4 varianter med olika yttre form, beroende på vilken stomme som väljs. På toppen av det fasta locket sitter det en knapp som pulverlackas i samma kulör som topp och lock. Knoppen är designad och finns endast hos TreCe.

Huvud Ø30mm x Fot Ø12mm

**Lock:** Pulverlackad stålplåt

**KLOSS M2** Topp i pulverlackad stålplåt 2 mm. Bredd 352 mm, Höjd 12 mm, Djup 352 mm.

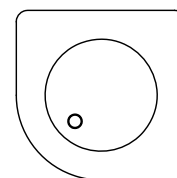
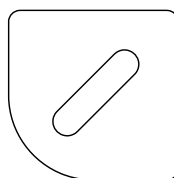
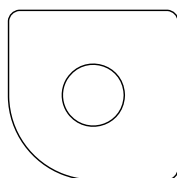
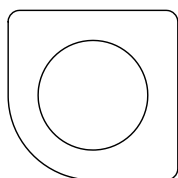

### M2: Topp

Hål Ø220 mm

| Kulör                 | Art nr   | SEK |
|-----------------------|----------|-----|
| RAL 9010 Vit          | 32200101 | 633 |
| RAL 7032 Varm grå     | 32200120 | 633 |
| RAL 7016 Antracit     | 32200104 | 633 |
| RAL 5023 Brilljantblå | 32200121 | 633 |
| RAL 1013 Pärlvit      | 32200122 | 633 |
| RAL 6013 Oliv         | 32200123 | 633 |
| RAL 6020 Skogsgrön    | 32200124 | 633 |
| RAL 8014 Choklad      | 32200125 | 633 |
| RAL 1017 Saffran      | 32200126 | 633 |
| RAL 3014 Gammelrosa   | 32200127 | 633 |
| RAL 3005 Vinröd       | 32200128 | 633 |

### M2: Topp

Hål Ø130 mm

| Kulör                 | Art nr   | SEK |
|-----------------------|----------|-----|
| RAL 9010 Vit          | 32200201 | 633 |
| RAL 7032 Varm grå     | 32200220 | 633 |
| RAL 7016 Antracit     | 32200204 | 633 |
| RAL 5023 Brilljantblå | 32200221 | 633 |
| RAL 1013 Pärlvit      | 32200222 | 633 |
| RAL 6013 Oliv         | 32200223 | 633 |
| RAL 6020 Skogsgrön    | 32200224 | 633 |
| RAL 8014 Choklad      | 32200225 | 633 |
| RAL 1017 Saffran      | 32200226 | 633 |
| RAL 3014 Gammelrosa   | 32200227 | 633 |
| RAL 3005 Vinröd       | 32200228 | 633 |

### M2: Topp

Avlångt hål 60\*230 mm

| Kulör                 | Art nr   | SEK |
|-----------------------|----------|-----|
| RAL 9010 Vit          | 32200301 | 633 |
| RAL 7032 Varm grå     | 32200320 | 633 |
| RAL 7016 Antracit     | 32200304 | 633 |
| RAL 5023 Brilljantblå | 32200321 | 633 |
| RAL 1013 Pärlvit      | 32200322 | 633 |
| RAL 6013 Oliv         | 32200323 | 633 |
| RAL 6020 Skogsgrön    | 32200324 | 633 |
| RAL 8014 Choklad      | 32200325 | 633 |
| RAL 1017 Saffran      | 32200326 | 633 |
| RAL 3014 Gammelrosa   | 32200327 | 633 |
| RAL 3005 Vinröd       | 32200328 | 633 |

### M2: Topp

Fast lock med knapp Ø235mm, hål Ø210mm

| Kulör                 | Art nr   | SEK  |
|-----------------------|----------|------|
| RAL 9010 Vit          | 32200401 | 1491 |
| RAL 7032 Varm grå     | 32200420 | 1491 |
| RAL 7016 Antracit     | 32200404 | 1491 |
| RAL 5023 Brilljantblå | 32200421 | 1491 |
| RAL 1013 Pärlvit      | 32200422 | 1491 |
| RAL 6013 Oliv         | 32200423 | 1491 |
| RAL 6020 Skogsgrön    | 32200424 | 1491 |
| RAL 8014 Choklad      | 32200425 | 1491 |
| RAL 1017 Saffran      | 32200426 | 1491 |
| RAL 3014 Gammelrosa   | 32200427 | 1491 |
| RAL 3005 Vinröd       | 32200428 | 1491 |

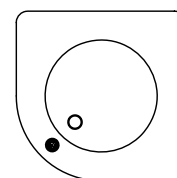
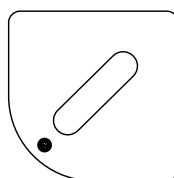
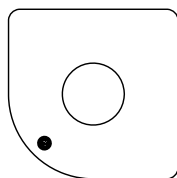
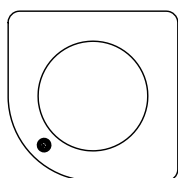

### M2: Topp med trekantslås

Hål Ø220 mm

| Kulör                 | Art nr   | SEK  |
|-----------------------|----------|------|
| RAL 9010 Vit          | 32201101 | 1466 |
| RAL 7032 Varm grå     | 32201120 | 1466 |
| RAL 7016 Antracit     | 32201104 | 1466 |
| RAL 5023 Brilljantblå | 32201121 | 1466 |
| RAL 1013 Pärlvit      | 32201122 | 1466 |
| RAL 6013 Oliv         | 32201123 | 1466 |
| RAL 6020 Skogsgrön    | 32201124 | 1466 |
| RAL 8014 Choklad      | 32201125 | 1466 |
| RAL 1017 Saffran      | 32201126 | 1466 |
| RAL 3014 Gammelrosa   | 32201127 | 1466 |
| RAL 3005 Vinröd       | 32201128 | 1466 |

### M2: Topp med trekantslås

Hål Ø130 mm

| Kulör                 | Art nr   | SEK  |
|-----------------------|----------|------|
| RAL 9010 Vit          | 32201201 | 1466 |
| RAL 7032 Varm grå     | 32201220 | 1466 |
| RAL 7016 Antracit     | 32201204 | 1466 |
| RAL 5023 Brilljantblå | 32201221 | 1466 |
| RAL 1013 Pärlvit      | 32201222 | 1466 |
| RAL 6013 Oliv         | 32201223 | 1466 |
| RAL 6020 Skogsgrön    | 32201224 | 1466 |
| RAL 8014 Choklad      | 32201225 | 1466 |
| RAL 1017 Saffran      | 32201226 | 1466 |
| RAL 3014 Gammelrosa   | 32201227 | 1466 |
| RAL 3005 Vinröd       | 32201228 | 1466 |

### M2: Topp med trekantslås

Avlångt hål 60\*230 mm

| Kulör                 | Art nr   | SEK  |
|-----------------------|----------|------|
| RAL 9010 Vit          | 32201301 | 1466 |
| RAL 7032 Varm grå     | 32201320 | 1466 |
| RAL 7016 Antracit     | 32201304 | 1466 |
| RAL 5023 Brilljantblå | 32201321 | 1466 |
| RAL 1013 Pärlvit      | 32201322 | 1466 |
| RAL 6013 Oliv         | 32201323 | 1466 |
| RAL 6020 Skogsgrön    | 32201324 | 1466 |
| RAL 8014 Choklad      | 32201325 | 1466 |
| RAL 1017 Saffran      | 32201326 | 1466 |
| RAL 3014 Gammelrosa   | 32201327 | 1466 |
| RAL 3005 Vinröd       | 32201328 | 1466 |

### M2: Topp med trekantslås

Fast lock med knapp Ø235mm, hål Ø210mm

| Kulör                 | Art nr   | SEK  |
|-----------------------|----------|------|
| RAL 9010 Vit          | 32201401 | 2526 |
| RAL 7032 Varm grå     | 32201420 | 2526 |
| RAL 7016 Antracit     | 32201404 | 2526 |
| RAL 5023 Brilljantblå | 32201421 | 2526 |
| RAL 1013 Pärlvit      | 32201422 | 2526 |
| RAL 6013 Oliv         | 32201423 | 2526 |
| RAL 6020 Skogsgrön    | 32201424 | 2526 |
| RAL 8014 Choklad      | 32201425 | 2526 |
| RAL 1017 Saffran      | 32201426 | 2526 |
| RAL 3014 Gammelrosa   | 32201427 | 2526 |
| RAL 3005 Vinröd       | 32201428 | 2526 |

Valfri RAL-kulör mot tillägg, kontakta TreCe

Trekantsnyckel ingår vid beställning av topp med lås. Går även att köpa till extra.

**Topp:** Toppen finns i 4 varianter med olika yttre form, beroende på vilken stomme som väljs. På toppen av det fasta locket sitter det en knapp som pulverlackas i samma kulör som topp och lock. Knoppen är designad och finns endast hos TreCe.

Huvud Ø30mm x Fot Ø12mm

**Lock:** Pulverlackad stålplåt

**KLOSS M3** Topp i pulverlackad stålplåt 2 mm. Bredd 352 mm, Höjd 12 mm, Djup 352 mm.

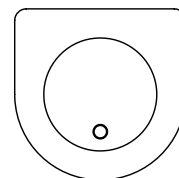
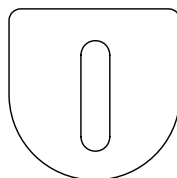
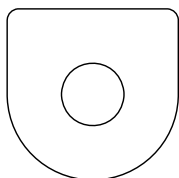
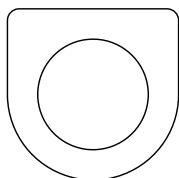

### M3: Topp

Hål Ø220 mm

| Kulör                | Art nr   | SEK |
|----------------------|----------|-----|
| RAL 9010 Vit         | 32300101 | 633 |
| RAL 7032 Varm grå    | 32300120 | 633 |
| RAL 7016 Antracit    | 32300104 | 633 |
| RAL 5023 Brijlantblå | 32300121 | 633 |
| RAL 1013 Pärlvit     | 32300122 | 633 |
| RAL 6013 Oliv        | 32300123 | 633 |
| RAL 6020 Skogsgrön   | 32300124 | 633 |
| RAL 8014 Choklad     | 32300125 | 633 |
| RAL 1017 Saffran     | 32300126 | 633 |
| RAL 3014 Gammelrosa  | 32300127 | 633 |
| RAL 3005 Vinröd      | 32300128 | 633 |

### M3: Topp

Hål Ø130 mm

| Kulör                | Art nr   | SEK |
|----------------------|----------|-----|
| RAL 9010 Vit         | 32300201 | 633 |
| RAL 7032 Varm grå    | 32300220 | 633 |
| RAL 7016 Antracit    | 32300204 | 633 |
| RAL 5023 Brijlantblå | 32300221 | 633 |
| RAL 1013 Pärlvit     | 32300222 | 633 |
| RAL 6013 Oliv        | 32300223 | 633 |
| RAL 6020 Skogsgrön   | 32300224 | 633 |
| RAL 8014 Choklad     | 32300225 | 633 |
| RAL 1017 Saffran     | 32300226 | 633 |
| RAL 3014 Gammelrosa  | 32300227 | 633 |
| RAL 3005 Vinröd      | 32300228 | 633 |

### M3: Topp

Avlångt hål 60\*230 mm

| Kulör                | Art nr   | SEK |
|----------------------|----------|-----|
| RAL 9010 Vit         | 32300301 | 633 |
| RAL 7032 Varm grå    | 32300320 | 633 |
| RAL 7016 Antracit    | 32300304 | 633 |
| RAL 5023 Brijlantblå | 32300321 | 633 |
| RAL 1013 Pärlvit     | 32300322 | 633 |
| RAL 6013 Oliv        | 32300323 | 633 |
| RAL 6020 Skogsgrön   | 32300324 | 633 |
| RAL 8014 Choklad     | 32300325 | 633 |
| RAL 1017 Saffran     | 32300326 | 633 |
| RAL 3014 Gammelrosa  | 32300327 | 633 |
| RAL 3005 Vinröd      | 32300328 | 633 |

### M3: Topp

Fast lock med knapp Ø235mm, hål Ø210mm

| Kulör                | Art nr   | SEK  |
|----------------------|----------|------|
| RAL 9010 Vit         | 32300401 | 1491 |
| RAL 7032 Varm grå    | 32300420 | 1491 |
| RAL 7016 Antracit    | 32300404 | 1491 |
| RAL 5023 Brijlantblå | 32300421 | 1491 |
| RAL 1013 Pärlvit     | 32300422 | 1491 |
| RAL 6013 Oliv        | 32300423 | 1491 |
| RAL 6020 Skogsgrön   | 32300424 | 1491 |
| RAL 8014 Choklad     | 32300425 | 1491 |
| RAL 1017 Saffran     | 32300426 | 1491 |
| RAL 3014 Gammelrosa  | 32300427 | 1491 |
| RAL 3005 Vinröd      | 32300428 | 1491 |

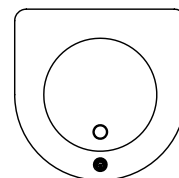
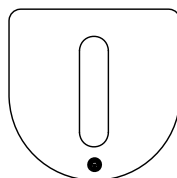
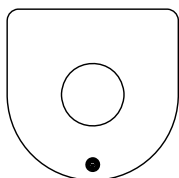
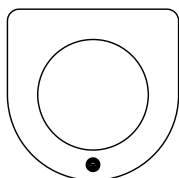

### M3: Topp med trekantslås

Hål Ø220 mm

| Kulör                | Art nr   | SEK  |
|----------------------|----------|------|
| RAL 9010 Vit         | 32301101 | 1466 |
| RAL 7032 Varm grå    | 32301120 | 1466 |
| RAL 7016 Antracit    | 32301104 | 1466 |
| RAL 5023 Brijlantblå | 32301121 | 1466 |
| RAL 1013 Pärlvit     | 32301122 | 1466 |
| RAL 6013 Oliv        | 32301123 | 1466 |
| RAL 6020 Skogsgrön   | 32301124 | 1466 |
| RAL 8014 Choklad     | 32301125 | 1466 |
| RAL 1017 Saffran     | 32301126 | 1466 |
| RAL 3014 Gammelrosa  | 32301127 | 1466 |
| RAL 3005 Vinröd      | 32301128 | 1466 |

### M3: Topp med trekantslås

Hål Ø130 mm

| Kulör                | Art nr   | SEK  |
|----------------------|----------|------|
| RAL 9010 Vit         | 32301201 | 1466 |
| RAL 7032 Varm grå    | 32301220 | 1466 |
| RAL 7016 Antracit    | 32301204 | 1466 |
| RAL 5023 Brijlantblå | 32301221 | 1466 |
| RAL 1013 Pärlvit     | 32301222 | 1466 |
| RAL 6013 Oliv        | 32301223 | 1466 |
| RAL 6020 Skogsgrön   | 32301224 | 1466 |
| RAL 8014 Choklad     | 32301225 | 1466 |
| RAL 1017 Saffran     | 32301226 | 1466 |
| RAL 3014 Gammelrosa  | 32301227 | 1466 |
| RAL 3005 Vinröd      | 32301228 | 1466 |

### M3: Topp med trekantslås

Avlångt hål 60\*230 mm

| Kulör                | Art nr   | SEK  |
|----------------------|----------|------|
| RAL 9010 Vit         | 32301301 | 1466 |
| RAL 7032 Varm grå    | 32301320 | 1466 |
| RAL 7016 Antracit    | 32301304 | 1466 |
| RAL 5023 Brijlantblå | 32301321 | 1466 |
| RAL 1013 Pärlvit     | 32301322 | 1466 |
| RAL 6013 Oliv        | 32301323 | 1466 |
| RAL 6020 Skogsgrön   | 32301324 | 1466 |
| RAL 8014 Choklad     | 32301325 | 1466 |
| RAL 1017 Saffran     | 32301326 | 1466 |
| RAL 3014 Gammelrosa  | 32301327 | 1466 |
| RAL 3005 Vinröd      | 32301328 | 1466 |

### M3: Topp med trekantslås

Fast lock med knapp Ø235mm, hål Ø210mm

| Kulör                | Art nr   | SEK  |
|----------------------|----------|------|
| RAL 9010 Vit         | 32301401 | 2526 |
| RAL 7032 Varm grå    | 32301420 | 2526 |
| RAL 7016 Antracit    | 32301404 | 2526 |
| RAL 5023 Brijlantblå | 32301421 | 2526 |
| RAL 1013 Pärlvit     | 32301422 | 2526 |
| RAL 6013 Oliv        | 32301423 | 2526 |
| RAL 6020 Skogsgrön   | 32301424 | 2526 |
| RAL 8014 Choklad     | 32301425 | 2526 |
| RAL 1017 Saffran     | 32301426 | 2526 |
| RAL 3014 Gammelrosa  | 32301427 | 2526 |
| RAL 3005 Vinröd      | 32301428 | 2526 |

Valfri RAL-kulör mot tillägg. Kontakta TreCe

Trekantsnyckel ingår vid beställning av topp med lås. Går även att köpa till extra.

**Topp:** Topp i kompaktlaminat finns i 3 olika varianter beroende på vilken stomme som väljs.

**Lock:** Lock i kompaktlaminat med knapp pulverlackerad RAL enligt tabell nedan. Knoppen är designad och finns endast hos TreCe.

Huvud Ø30mm x Fot Ø12 mm.

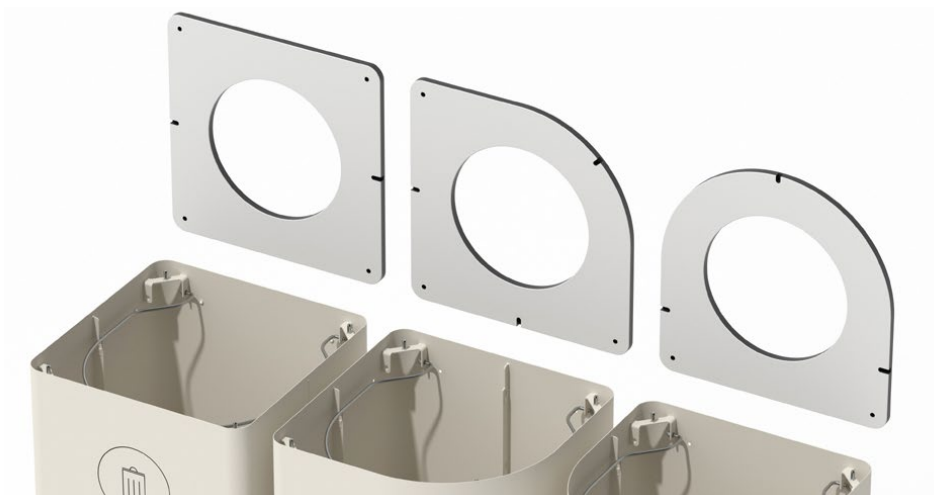

**KLOSS Topp** Kompaktlaminat med svart kärna, Bredd 352 mm x Djup 12 mm x Höjd 352 mm.

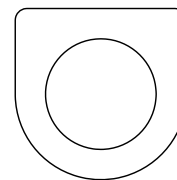
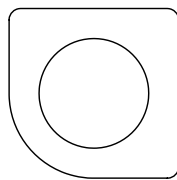
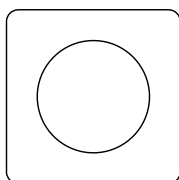

#### M1: Topp kompaktlaminat

Hål Ø220 mm

| Kulör             | Kulör    | Art nr.  | SEK  |
|-------------------|----------|----------|------|
| F2297 Terril      | Antracit | 32100161 | 1461 |
| F2255 Polar White | Vit      | 32100162 | 1461 |
| F5343 Possum      | Olivgrå  | 32100163 | 1461 |

#### M2: Topp kompaktlaminat

Hål Ø220 mm

| Kulör             | Kulör    | Art nr.  | SEK  |
|-------------------|----------|----------|------|
| F2297 Terril      | Antracit | 32200161 | 1461 |
| F2255 Polar White | Vit      | 32200162 | 1461 |
| F5343 Possum      | Olivgrå  | 32200163 | 1461 |

#### M3: Topp kompaktlaminat

Hål Ø220 mm

| Kulör             | Kulör    | Art nr.  | SEK  |
|-------------------|----------|----------|------|
| F2297 Terril      | Antracit | 32300161 | 1461 |
| F2255 Polar White | Vit      | 32300162 | 1461 |
| F5343 Possum      | Olivgrå  | 32300163 | 1461 |

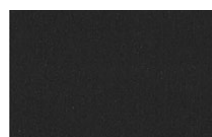

Antracit (F2297)

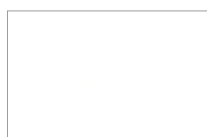

Vit (F2255)



Olivgrå (F5343)

**KLOSS Lock** Kompaktlaminat med svart kärna

#### Inklusive KLOSS-knopp

Hål Ø230mm

| Kulör             | Kulör    | Knopp/Kulör | Art nr.  | SEK  |
|-------------------|----------|-------------|----------|------|
| F2297 Terril      | Antracit | RAL 7016    | 32700261 | 1218 |
| F2255 Polar White | Vit      | RAL 9010    | 32700262 | 1218 |
| F5343 Possum      | Olivgrå  | RAL 6013    | 32700263 | 1218 |

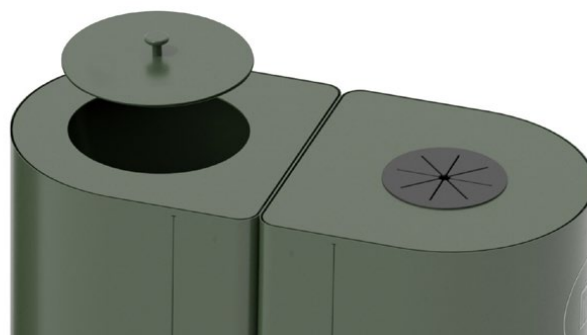

\*Gummi-inkastet passar i toppar som har ett Ø130 hål.  
Det är avtagbart vid rengöring och vändbart.



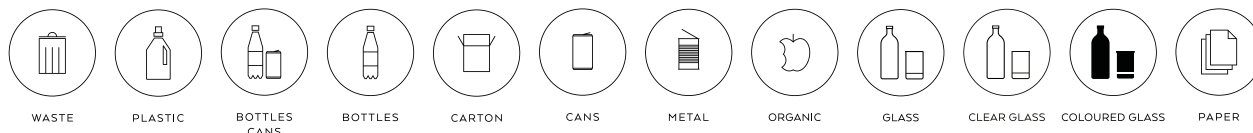

Väggfäste: Pulverlackerad stålplåt

**KLOSS** Symbol Ø120 mm, vit eller antracit

| Kulör    | Art.nr   |          |          |          |          |          |          |          |          |          |          |          | SEK       |
|----------|----------|----------|----------|----------|----------|----------|----------|----------|----------|----------|----------|----------|-----------|
| Vit      | 32900101 | 32900201 | 32900301 | 32900401 | 32900501 | 32900601 | 32900701 | 32901001 | 32901301 | 32901101 | 32901201 | 32900901 | <b>53</b> |
| Antracit | 32900104 | 32900204 | 32900304 | 32900404 | 32900504 | 32900604 | 32900704 | 32901004 | 32901304 | 32901104 | 32901204 | 32900904 | <b>53</b> |

Se sidan 37 för referens

**KLOSS Väggfäste** Pulverlackerad stålplåt**Väggfäste 1 stomme**

B:276 mm, D:18 mm, H:702 mm

| Kulör                 | Art nr.  | SEK         |
|-----------------------|----------|-------------|
| RAL 9010 Vit          | 32703101 | <b>1100</b> |
| RAL 7032 Varm grå     | 32703120 | <b>1100</b> |
| RAL 7016 Antracit     | 32703104 | <b>1100</b> |
| RAL 5023 Brilljantblå | 32703121 | <b>1100</b> |
| RAL 1013 Pärlvit      | 32703122 | <b>1100</b> |
| RAL 6013 Oliv         | 32703123 | <b>1100</b> |
| RAL 6020 Skogsgrön    | 32703124 | <b>1100</b> |
| RAL 8014 Choklad      | 32703125 | <b>1100</b> |
| RAL 1017 Saffran      | 32703126 | <b>1100</b> |
| RAL 3014 Gammelrosa   | 32703127 | <b>1100</b> |
| RAL 3005 Vinröd       | 32703128 | <b>1100</b> |

**Väggfäste 2 stommar**

B:637 mm, D:18 mm, H:702 mm

| Kulör                 | Art nr.  | SEK         |
|-----------------------|----------|-------------|
| RAL 9010 Vit          | 32703201 | <b>2180</b> |
| RAL 7032 Varm grå     | 32703220 | <b>2180</b> |
| RAL 7016 Antracit     | 32703204 | <b>2180</b> |
| RAL 5023 Brilljantblå | 32703221 | <b>2180</b> |
| RAL 1013 Pärlvit      | 32703222 | <b>2180</b> |
| RAL 6013 Oliv         | 32703223 | <b>2180</b> |
| RAL 6020 Skogsgrön    | 32703224 | <b>2180</b> |
| RAL 8014 Choklad      | 32703225 | <b>2180</b> |
| RAL 1017 Saffran      | 32703226 | <b>2180</b> |
| RAL 3014 Gammelrosa   | 32703227 | <b>2180</b> |
| RAL 3005 Vinröd       | 32703228 | <b>2180</b> |

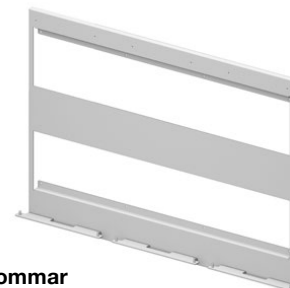
**Väggfäste 3 stommar**

B:998 mm, D:18 mm, H:702 mm

| Kulör                 | Art nr.  | SEK         |
|-----------------------|----------|-------------|
| RAL 9010 Vit          | 32703301 | <b>3200</b> |
| RAL 7032 Varm grå     | 32703320 | <b>3200</b> |
| RAL 7016 Antracit     | 32703304 | <b>3200</b> |
| RAL 5023 Brilljantblå | 32703321 | <b>3200</b> |
| RAL 1013 Pärlvit      | 32703322 | <b>3200</b> |
| RAL 6013 Oliv         | 32703323 | <b>3200</b> |
| RAL 6020 Skogsgrön    | 32703324 | <b>3200</b> |
| RAL 8014 Choklad      | 32703325 | <b>3200</b> |
| RAL 1017 Saffran      | 32703326 | <b>3200</b> |
| RAL 3014 Gammelrosa   | 32703327 | <b>3200</b> |
| RAL 3005 Vinröd       | 32703328 | <b>3200</b> |

Kontakta TreCe om fler än 3 KLOSS ska monteras bredvid varandra, distansmall finns att tillgå.

Valfri RAL-kulör mot tillägg, kontakta TreCe.

**Ben:** Pulverlackerad stålplåt

**Hjul:** Svarta glidlagrade hjul med nylonfälg och gummibana. Svartlackerad bygel.



Pulverlackade ben, justerbara



Hjul, med eller utan broms



Utan ben eller hjul, ingår svart ställfot.

## KLOSS Ben, justerbara

**Benet är designat och finns endast hos TreCe. Pulverlackas i våra standardkulörer.**



Pulverlackade ben, justerbara

**Art.nr för KLOSS ben avser 1 st, anpassa antal utifrån din kompletta uppställning. Höjd ställbar 85-100mm.**

Mått: Ø48 x H85mm

| Kulör                | Art nr.  | SEK |
|----------------------|----------|-----|
| RAL 9010 Vit         | 32703001 | 747 |
| RAL 7032 Varm grå    | 32703020 | 747 |
| RAL 7016 Antracit    | 32703004 | 747 |
| RAL 5023 Brillantblå | 32703021 | 747 |
| RAL 1013 Pärlvit     | 32703022 | 747 |
| RAL 6013 Oliv        | 32703023 | 747 |
| RAL 6020 Skogsgrön   | 32703024 | 747 |
| RAL 8014 Choklad     | 32703025 | 747 |
| RAL 1017 Saffran     | 32703026 | 747 |
| RAL 3014 Gammelrosa  | 32703027 | 747 |
| RAL 3005 Vinröd      | 32703028 | 747 |

## KLOSS Hjul

**Art.nr för KLOSS hjul avser 1 st, anpassa antal utifrån din kompletta uppställning. Svarta glidlagrade hjul med nylonfälg och gummibana. Svartlackerad bygel.**



Hjul med- eller utan lås

Mått: Ø50 x H19mm

| Benämning              | Beskrivning   | Kulör | Art nr.  | SEK |
|------------------------|---|-------|----------|-----|
| KLOSS hjul, utan broms | Bygghöjd 69mm. Belastning 50kg.                             | Svart | 32705303 | 274 |
| KLOSS hjul, med broms  | Bygghöjd 69mm. Belastning 50kg. Anpassas efter uppställning | Svart | 32705403 | 359 |

## KLOSS Översikt placering av hjul & ben

**Översikt nedan visar rekommenderat antal hjul eller ben per uppställning. Både hjul och ben säljs styckvis. Vid beställning av hjul, välj 2 st av hjulen med broms.**

### Singulära grundenheter

Placeringar av ben eller hjul



### Standarduppställningar i urval

Placeringar av ben eller hjul (enheter kopplas)

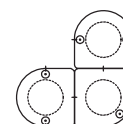
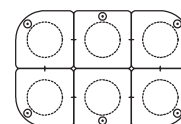
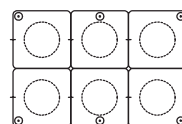
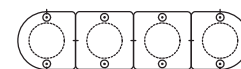
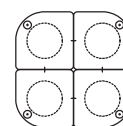
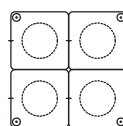
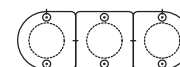
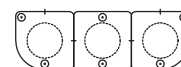
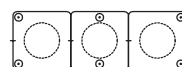
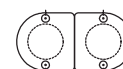
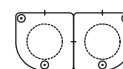

**Innerkärl & Förhöjningsbotten:** 100% återvunnen ABS-plast.

**Gummi-inkast:** Svart biobaserat ECO EPDM-gummi.

## Tillbehör Passar alla moduler

| Benämning         | Beskrivning  | Storlek (mm) | Kulör  | Art nr.  | SEK  |
|-------------------|--|--------------|--------|----------|------|
| Innerkärl         | Ca 45 L.<br>Handtag B80 x H30mm<br>Återvunnen ABS-plast 2 mm.                                  | Ø320 x H650  | Grå    | 32705003 | 1530 |
| Förhöjningsbotten | Botteninsats med hålraster<br>Återvunnen ABS-plast 2 mm.                                       | Ø240 x H100  | Grå    | 32705103 | 462  |
| Gummi-inkast      | Vändbart gummi-inkast passar till KLOSS topp med Ø130 hål.<br>Svart biobaserat ECO EPDM-gummi. | Ø150         | Svart  | 32705203 | 298  |
| Trekantsnyckel    | Extra nyckel för topp med lås  | W50 x H80    | Silver | 380810   | 77   |

### Innerkärl 45L och förhöjningsbotten.

Förhöjningsbotten används som botteninsats i innerkärlet. Urfäst hålraster som ventilerar fukt.

Addera botteninsatsen vid användning av matavfallspåsar då de ofta har ett lägre djup.

Staplingsbart innerkärl med handtag



Trekantsnyckel

Gummi-inkast

## Tillbehör Dekalark

**KLOSS dekalark** - Symbol Ø40 x H55mm (höjden på hela dekalen)

Beställ om du själv vill komplettera med symbol på topp/lock.

| Benämning                           | Antal      | Kulör    | Art nr.  | SEK |
|-------------------------------------|------------|----------|----------|-----|
| Dekalark återvinning - Engelsk text |            |          |          |     |
| Engelsk, vit text                   | 21 st/ set | Vit      | 32706101 | 200 |
| Engelsk, antracit text              | 21 st/ set | Antracit | 32706104 | 200 |
| Dekalark återvinning - Svensk text  |            |          |          |     |
| Svensk, vit text                    | 21 st/ set | Vit      | 32706201 | 200 |
| Svensk, antracit text               | 21 st/ set | Antracit | 32706204 | 200 |
| Dekalark återvinning - Norsk text   |            |          |          |     |
| Norsk, vit text                     | 18 st/ set | Vit      | 32706301 | 200 |
| Norsk, antracit text                | 18 st/ set | Antracit | 32706304 | 200 |

Kontakta TreCe om du önskar andra symboler eller text på andra språk.

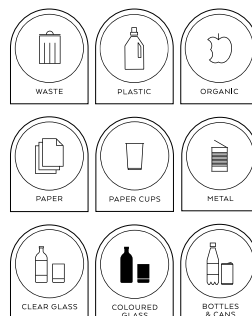



**KLOSS Small** Pärvit RAL 1013 med benstativ



**KLOSS Small** Pärvit RAL 1013 med väggfäste





**Stomme/Topp/Väggfäste/Knopp/Ben/Benstativ:** Pulverlackerad stålplåt.

**Topp:** Fasta mjukstängande toppar i pulverlackerad stålplåt.

**Innerkärl & Förhöjningsbotten:** 100% återvunnen ABS-plast.

**Gummi-inkast:** Svart biobaserat ECO EPDM-gummi.

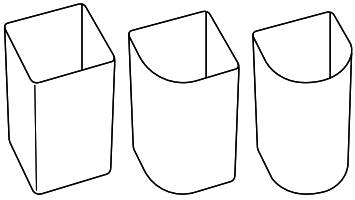
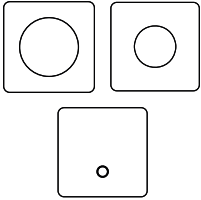
## Så här beställer du KLOSS Small:

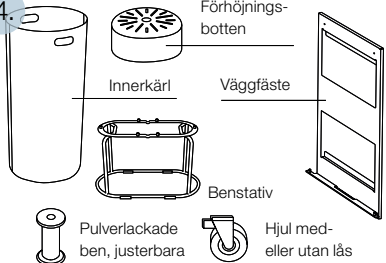
|   |   |   |  |
|---|---|---|--|
| <p>1.</p>            | <p>2.</p>  | <p>3.</p>             | <p>4.</p>         |
| <p>Välj stomme och kulör<br/>Stomme med justerbara ställfötter.<br/>Integrerad säckhållare ingår.</p> | <p>Välj topp och kulör<br/>Fast mjukstängande topp<br/>i pulverlackerad stålplåt.</p>       | <p>Välj symbol<br/>Beställ fler symboler<br/>per enhet, om produkten<br/>skall placeras fristående.</p> | <p>Välj tillbehör:<br/>Ben, hjul och benstativ, väggfäste,<br/>innerkärl, och förhöjningsbotten.</p> |

**KLOSS Small Stomme** i pulverlackerad stålplåt 1 mm. Bredd 280 mm, Höjd 450 mm, Djup 280 mm.

Integrerad säckhållare ingår i alla modeller. Markering på illustrationerna hänvisar till stommens synliga kopplingshål.

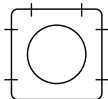

### M1 Small: Fyrkantig stomme

Rymmer ca 35 L

| Kulör                 | Art nr.  | SEK  |
|-----------------------|----------|------|
| RAL 9010 Vit          | 32110001 | 3026 |
| RAL 7032 Varm grå     | 32110020 | 3026 |
| RAL 7016 Antracit     | 32110004 | 3026 |
| RAL 5023 Brilljantblå | 32110021 | 3026 |
| RAL 1013 Pärlvit      | 32110022 | 3026 |
| RAL 6013 Oliv         | 32110023 | 3026 |
| RAL 6020 Skogsgrön    | 32110024 | 3026 |
| RAL 8014 Choklad      | 32110025 | 3026 |
| RAL 1017 Saffran      | 32110026 | 3026 |
| RAL 3014 Gammelrosa   | 32110027 | 3026 |
| RAL 3005 Vinröd       | 32110028 | 3026 |

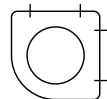

### M2 Small: Stomme med ett runt hörn

Rymmer ca 33 L

| Kulör                 | Art nr.  | SEK  |
|-----------------------|----------|------|
| RAL 9010 Vit          | 32210001 | 3026 |
| RAL 7032 Varm grå     | 32210020 | 3026 |
| RAL 7016 Antracit     | 32210004 | 3026 |
| RAL 5023 Brilljantblå | 32210021 | 3026 |
| RAL 1013 Pärlvit      | 32210022 | 3026 |
| RAL 6013 Oliv         | 32210023 | 3026 |
| RAL 6020 Skogsgrön    | 32210024 | 3026 |
| RAL 8014 Choklad      | 32210025 | 3026 |
| RAL 1017 Saffran      | 32210026 | 3026 |
| RAL 3014 Gammelrosa   | 32210027 | 3026 |
| RAL 3005 Vinröd       | 32210028 | 3026 |

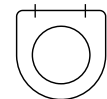

### M3 Small: Stomme med en rak sida och rundad framsida

Rymmer ca 32 L

| Kulör                 | Art nr.  | SEK  |
|-----------------------|----------|------|
| RAL 9010 Vit          | 32310001 | 3026 |
| RAL 7032 Varm grå     | 32310020 | 3026 |
| RAL 7016 Antracit     | 32310004 | 3026 |
| RAL 5023 Brilljantblå | 32310021 | 3026 |
| RAL 1013 Pärlvit      | 32310022 | 3026 |
| RAL 6013 Oliv         | 32310023 | 3026 |
| RAL 6020 Skogsgrön    | 32310024 | 3026 |
| RAL 8014 Choklad      | 32310025 | 3026 |
| RAL 1017 Saffran      | 32310026 | 3026 |
| RAL 3014 Gammelrosa   | 32310027 | 3026 |
| RAL 3005 Vinröd       | 32310028 | 3026 |

Valfri RAL-kulör mot tillägg, kontakta TreCe.

## KLOSS Small Kulörer





Vit Varm grå Antracit Brilljantblå Pärlvit Oliv Skogsgrön Choklad Saffran Gammelrosa Vinröd

**Topp:** Topparna är fasta och mjukstängande och finns i 3 varianter med olika yttre form, beroende på vilken stomme som väljs. Knoppen på de täckta locket pulverlackas i samma kulör som toppen. Knoppen är designad och finns endast hos TreCe. Huvud Ø30mm x Fot Ø12mm

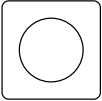
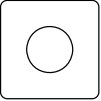
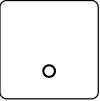
### KLOSS Small M1 Fyrkantig dämpad topp i pulverlackad stålplåt 1,5 mm. Bredd 273 mm, Djup 273 mm.

|  <b>M1 Small: Topp</b><br>Hål Ø180 mm |          |     |  <b>M1 Small: Topp</b><br>Hål Ø130 mm |          |     |  <b>M1 Small: Topp</b><br>Heltäckande topp med knapp |          |     |
|--|----------|-----|---|----------|-----|---|----------|-----|
| Kulör  | Art nr.  | SEK | Kulör   | Art nr.  | SEK | Kulör   | Art nr.  | SEK |
| RAL 9010 Vit   | 32110101 | 425 | RAL 9010 Vit  | 32110201 | 425 | RAL 9010 Vit  | 32112101 | 595 |
| RAL 7032 Varm grå  | 32110120 | 425 | RAL 7032 Varm grå   | 32110220 | 425 | RAL 7032 Varm grå   | 32112120 | 595 |
| RAL 7016 Antracit  | 32110104 | 425 | RAL 7016 Antracit   | 32110204 | 425 | RAL 7016 Antracit   | 32112104 | 595 |
| RAL 5023 Brilljantblå  | 32110121 | 425 | RAL 5023 Brilljantblå   | 32110221 | 425 | RAL 5023 Brilljantblå   | 32112121 | 595 |
| RAL 1013 Pärlvit   | 32110122 | 425 | RAL 1013 Pärlvit  | 32110222 | 425 | RAL 1013 Pärlvit  | 32112122 | 595 |
| RAL 6013 Oliv  | 32110123 | 425 | RAL 6013 Oliv   | 32110223 | 425 | RAL 6013 Oliv   | 32112123 | 595 |
| RAL 6020 Skogsgrön   | 32110124 | 425 | RAL 6020 Skogsgrön  | 32110224 | 425 | RAL 6020 Skogsgrön  | 32112124 | 595 |
| RAL 8014 Choklad   | 32110125 | 425 | RAL 8014 Choklad  | 32110225 | 425 | RAL 8014 Choklad  | 32112125 | 595 |
| RAL 1017 Saffran   | 32110126 | 425 | RAL 1017 Saffran  | 32110226 | 425 | RAL 1017 Saffran  | 32112126 | 595 |
| RAL 3014 Gammelrosa  | 32110127 | 425 | RAL 3014 Gammelrosa   | 32110227 | 425 | RAL 3014 Gammelrosa   | 32112127 | 595 |
| RAL 3005 Vinröd  | 32110128 | 425 | RAL 3005 Vinröd   | 32110228 | 425 | RAL 3005 Vinröd   | 32112128 | 595 |

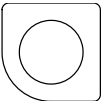
### KLOSS Small M2 Dämpad topp i pulverlackad stålplåt 1,5 mm. Bredd 273 mm, Djup 273 mm.

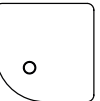
|  <b>M2 Small: Topp</b><br>Hål Ø180 mm |          |     |  <b>M2 Small: Topp</b><br>Hål Ø130 mm |          |     |  <b>M2 Small: Topp</b><br>Heltäckande topp med knapp |          |     |
|---|----------|-----|--|----------|-----|--|----------|-----|
| Kulör   | Art nr.  | SEK | Kulör  | Art nr.  | SEK | Kulör  | Art nr.  | SEK |
| RAL 9010 Vit  | 32210101 | 425 | RAL 9010 Vit   | 32210201 | 425 | RAL 9010 Vit   | 32212101 | 595 |
| RAL 7032 Varm grå   | 32210120 | 425 | RAL 7032 Varm grå  | 32210220 | 425 | RAL 7032 Varm grå  | 32212120 | 595 |
| RAL 7016 Antracit   | 32210104 | 425 | RAL 7016 Antracit  | 32210204 | 425 | RAL 7016 Antracit  | 32212104 | 595 |
| RAL 5023 Brilljantblå   | 32210121 | 425 | RAL 5023 Brilljantblå  | 32210221 | 425 | RAL 5023 Brilljantblå  | 32212121 | 595 |
| RAL 1013 Pärlvit  | 32210122 | 425 | RAL 1013 Pärlvit   | 32210222 | 425 | RAL 1013 Pärlvit   | 32212122 | 595 |
| RAL 6013 Oliv   | 32210123 | 425 | RAL 6013 Oliv  | 32210223 | 425 | RAL 6013 Oliv  | 32212123 | 595 |
| RAL 6020 Skogsgrön  | 32210124 | 425 | RAL 6020 Skogsgrön   | 32210224 | 425 | RAL 6020 Skogsgrön   | 32212124 | 595 |
| RAL 8014 Choklad  | 32210125 | 425 | RAL 8014 Choklad   | 32210225 | 425 | RAL 8014 Choklad   | 32212125 | 595 |
| RAL 1017 Saffran  | 32210126 | 425 | RAL 1017 Saffran   | 32210226 | 425 | RAL 1017 Saffran   | 32212126 | 595 |
| RAL 3014 Gammelrosa   | 32210127 | 425 | RAL 3014 Gammelrosa  | 32210227 | 425 | RAL 3014 Gammelrosa  | 32212127 | 595 |
| RAL 3005 Vinröd   | 32210128 | 425 | RAL 3005 Vinröd  | 32210228 | 425 | RAL 3005 Vinröd  | 32212128 | 595 |

### KLOSS Small M3 Dämpad topp i pulverlackad stålplåt 1,5 mm. Bredd 273 mm, Djup 273 mm.

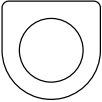
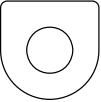
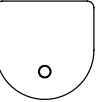
|  <b>M3 Small: Topp</b><br>Hål Ø180 mm |          |     |  <b>M3 Small: Topp</b><br>Hål Ø130 mm |          |     |  <b>M3 Small: Topp</b><br>Heltäckande topp med knapp |          |     |
|--|----------|-----|---|----------|-----|---|----------|-----|
| Kulör  | Art nr.  | SEK | Kulör   | Art nr.  | SEK | Kulör   | Art nr.  | SEK |
| RAL 9010 Vit   | 32310101 | 425 | RAL 9010 Vit  | 32310201 | 425 | RAL 9010 Vit  | 32312101 | 595 |
| RAL 7032 Varm grå  | 32310120 | 425 | RAL 7032 Varm grå   | 32310220 | 425 | RAL 7032 Varm grå   | 32312120 | 595 |
| RAL 7016 Antracit  | 32310104 | 425 | RAL 7016 Antracit   | 32310204 | 425 | RAL 7016 Antracit   | 32312104 | 595 |
| RAL 5023 Brilljantblå  | 32310121 | 425 | RAL 5023 Brilljantblå   | 32310221 | 425 | RAL 5023 Brilljantblå   | 32312121 | 595 |
| RAL 1013 Pärlvit   | 32310122 | 425 | RAL 1013 Pärlvit  | 32310222 | 425 | RAL 1013 Pärlvit  | 32312122 | 595 |
| RAL 6013 Oliv  | 32310123 | 425 | RAL 6013 Oliv   | 32310223 | 425 | RAL 6013 Oliv   | 32312123 | 595 |
| RAL 6020 Skogsgrön   | 32310124 | 425 | RAL 6020 Skogsgrön  | 32310224 | 425 | RAL 6020 Skogsgrön  | 32312124 | 595 |
| RAL 8014 Choklad   | 32310125 | 425 | RAL 8014 Choklad  | 32310225 | 425 | RAL 8014 Choklad  | 32312125 | 595 |
| RAL 1017 Saffran   | 32310126 | 425 | RAL 1017 Saffran  | 32310226 | 425 | RAL 1017 Saffran  | 32312126 | 595 |
| RAL 3014 Gammelrosa  | 32310127 | 425 | RAL 3014 Gammelrosa   | 32310227 | 425 | RAL 3014 Gammelrosa   | 32312127 | 595 |
| RAL 3005 Vinröd  | 32310128 | 425 | RAL 3005 Vinröd   | 32310228 | 425 | RAL 3005 Vinröd   | 32312128 | 595 |

Valfri RAL-kulör mot tillägg, kontakta TreCe.

Väggfäste: Pulverlackerad stålplåt

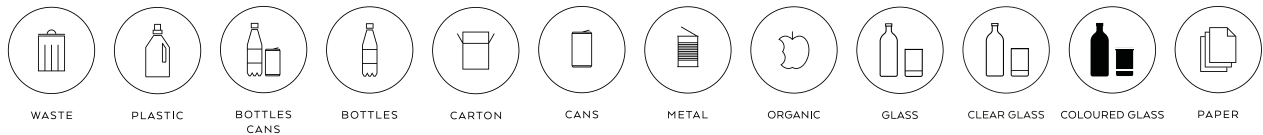
**KLOSS Small Symbol** Ø100 mm, vit eller antracit (fabriksmonteras på stommens front)

| Kulör    | Art.nr   |          |          |          |          |          |          |          |          |          |          |          | SEK |
|----------|----------|----------|----------|----------|----------|----------|----------|----------|----------|----------|----------|----------|-----|
| Vit      | 32910101 | 32910201 | 32910301 | 32910401 | 32910501 | 32910601 | 32910701 | 32911001 | 32911301 | 32911101 | 32911201 | 32910901 | 53  |
| Antracit | 32910104 | 32910204 | 32910304 | 32910404 | 32910504 | 32910604 | 32910704 | 32911004 | 32911304 | 32911104 | 32911204 | 32910904 | 53  |

Se sidan 4 för referens

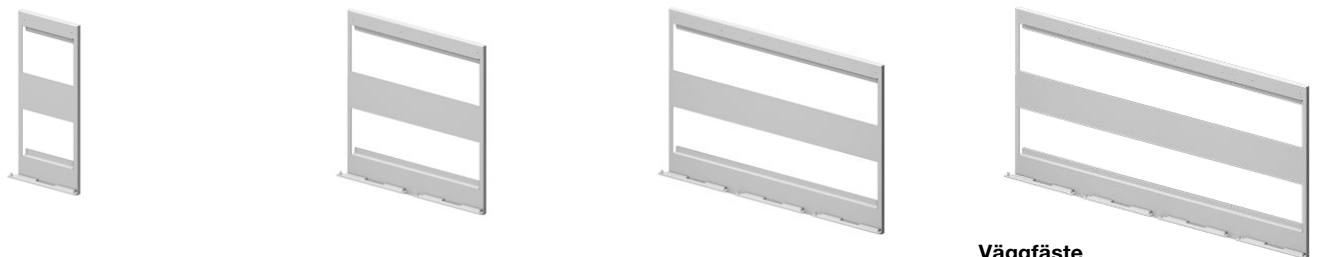
**KLOSS Mini Vagg** Skogsgrön RAL 6020, **KLOSS Small Vagg** Pärlvit RAL 1013, **KLOSS Vagg** Oliv RAL 6013**KLOSS Small Vaggfäste** Pulverlackerad stålplåt**Vaggfäste Small 1 stomme**

B:242 mm, H:432 mm, D:28 mm

| Kulör                 | Art nr.  | SEK |
|-----------------------|----------|-----|
| RAL 9010 Vit          | 32713101 | 768 |
| RAL 7032 Varm grå     | 32713120 | 768 |
| RAL 7016 Antracit     | 32713104 | 768 |
| RAL 5023 Brilljantblå | 32713121 | 768 |
| RAL 1013 Pärlvit      | 32713122 | 768 |
| RAL 6013 Oliv         | 32713123 | 768 |
| RAL 6020 Skogsgrön    | 32713124 | 768 |
| RAL 8014 Choklad      | 32713125 | 768 |
| RAL 1017 Saffran      | 32713126 | 768 |
| RAL 3014 Gammelrosa   | 32713127 | 768 |
| RAL 3005 Vinröd       | 32713128 | 768 |

**Vaggfäste Small 2 stommar**

B:523 mm, H:432 mm, D:28 mm

| Kulör                 | Art nr.  | SEK  |
|-----------------------|----------|------|
| RAL 9010 Vit          | 32713201 | 1120 |
| RAL 7032 Varm grå     | 32713220 | 1120 |
| RAL 7016 Antracit     | 32713204 | 1120 |
| RAL 5023 Brilljantblå | 32713221 | 1120 |
| RAL 1013 Pärlvit      | 32713222 | 1120 |
| RAL 6013 Oliv         | 32713223 | 1120 |
| RAL 6020 Skogsgrön    | 32713224 | 1120 |
| RAL 8014 Choklad      | 32713225 | 1120 |
| RAL 1017 Saffran      | 32713226 | 1120 |
| RAL 3014 Gammelrosa   | 32713227 | 1120 |
| RAL 3005 Vinröd       | 32713228 | 1120 |

**Vaggfäste Small 3 stommar**

B:803 mm, H:432 mm, D:28 mm

| Kulör                 | Art nr.  | SEK  |
|-----------------------|----------|------|
| RAL 9010 Vit          | 32713301 | 1696 |
| RAL 7032 Varm grå     | 32713320 | 1696 |
| RAL 7016 Antracit     | 32713304 | 1696 |
| RAL 5023 Brilljantblå | 32713321 | 1696 |
| RAL 1013 Pärlvit      | 32713322 | 1696 |
| RAL 6013 Oliv         | 32713323 | 1696 |
| RAL 6020 Skogsgrön    | 32713324 | 1696 |
| RAL 8014 Choklad      | 32713325 | 1696 |
| RAL 1017 Saffran      | 32713326 | 1696 |
| RAL 3014 Gammelrosa   | 32713327 | 1696 |
| RAL 3005 Vinröd       | 32713328 | 1696 |

**Vaggfäste****Small 4 stommar**

B:1083 mm, H:432 mm, D:28 mm

| Kulör                 | Art nr.  | SEK  |
|-----------------------|----------|------|
| RAL 9010 Vit          | 32713401 | 1760 |
| RAL 7032 Varm grå     | 32713420 | 1760 |
| RAL 7016 Antracit     | 32713404 | 1760 |
| RAL 5023 Brilljantblå | 32713421 | 1760 |
| RAL 1013 Pärlvit      | 32713422 | 1760 |
| RAL 6013 Oliv         | 32713423 | 1760 |
| RAL 6020 Skogsgrön    | 32713424 | 1760 |
| RAL 8014 Choklad      | 32713425 | 1760 |
| RAL 1017 Saffran      | 32713426 | 1760 |
| RAL 3014 Gammelrosa   | 32713427 | 1760 |
| RAL 3005 Vinröd       | 32713428 | 1760 |

Valfri RAL-kulör mot tillägg, kontakta TreCe.

**Benstativ:** Pulverlackerad ståltråd Ø12 mm

**Innerkärl & Förhöjningsbotten:** 100% återvunnen ABS-plast.



**KLOSS Small** Gammelrosa RAL 3014 och Pärlyvit RAL 1013 med benstativ



**KLOSS Small** Pärlyvit RAL 1013 med benstativ

### KLOSS Small Benstativ Pulverlackerad ståltråd Ø12 mm

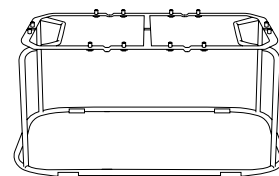
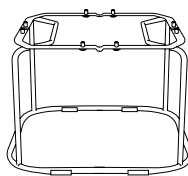
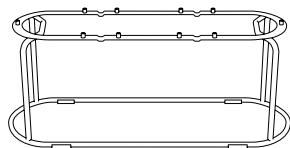
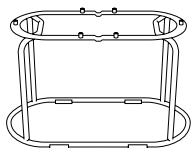

#### KLOSS Small Benstativ 2

B:560 mm, H:254 mm, D:280 mm

Passar 2 st sammankopplade  
KLOSS Small

| Kulör                 | Art nr.  | SEK  |
|-----------------------|----------|------|
| RAL 9010 Vit          | 32714101 | 1968 |
| RAL 7032 Varm grå     | 32714120 | 1968 |
| RAL 7016 Antracit     | 32714104 | 1968 |
| RAL 5023 Brilljantblå | 32714121 | 1968 |
| RAL 1013 Pärlyvit     | 32714122 | 1968 |
| RAL 6013 Oliv         | 32714123 | 1968 |
| RAL 6020 Skogsgrön    | 32714124 | 1968 |
| RAL 8014 Choklad      | 32714125 | 1968 |
| RAL 1017 Saffran      | 32714126 | 1968 |
| RAL 3014 Gammelrosa   | 32714127 | 1968 |
| RAL 3005 Vinröd       | 32714128 | 1968 |

#### KLOSS Small Benstativ 3

B:840 mm, H:254 mm, D:280 mm

Passar 3 st sammankopplade  
KLOSS Small

| Kulör                 | Art nr.  | SEK  |
|-----------------------|----------|------|
| RAL 9010 Vit          | 32714201 | 2124 |
| RAL 7032 Varm grå     | 32714220 | 2124 |
| RAL 7016 Antracit     | 32714204 | 2124 |
| RAL 5023 Brilljantblå | 32714221 | 2124 |
| RAL 1013 Pärlyvit     | 32714222 | 2124 |
| RAL 6013 Oliv         | 32714223 | 2124 |
| RAL 6020 Skogsgrön    | 32714224 | 2124 |
| RAL 8014 Choklad      | 32714225 | 2124 |
| RAL 1017 Saffran      | 32714226 | 2124 |
| RAL 3014 Gammelrosa   | 32714227 | 2124 |
| RAL 3005 Vinröd       | 32714228 | 2124 |

#### KLOSS Small Benstativ 4

B:560 mm, H:254 mm, D:560 mm

Passar till 4 st sammankopplade  
KLOSS Small

| Kulör                 | Art nr.  | SEK  |
|-----------------------|----------|------|
| RAL 9010 Vit          | 32714301 | 2480 |
| RAL 7032 Varm grå     | 32714320 | 2480 |
| RAL 7016 Antracit     | 32714304 | 2480 |
| RAL 5023 Brilljantblå | 32714321 | 2480 |
| RAL 1013 Pärlyvit     | 32714322 | 2480 |
| RAL 6013 Oliv         | 32714323 | 2480 |
| RAL 6020 Skogsgrön    | 32714324 | 2480 |
| RAL 8014 Choklad      | 32714325 | 2480 |
| RAL 1017 Saffran      | 32714326 | 2480 |
| RAL 3014 Gammelrosa   | 32714327 | 2480 |
| RAL 3005 Vinröd       | 32714328 | 2480 |

#### KLOSS Small Benstativ 6

B:840 mm, H:254 mm, D:560 mm

Passar 6 st sammankopplade  
KLOSS Small

| Kulör                 | Art nr.  | SEK  |
|-----------------------|----------|------|
| RAL 9010 Vit          | 32714401 | 2852 |
| RAL 7032 Varm grå     | 32714420 | 2852 |
| RAL 7016 Antracit     | 32714404 | 2852 |
| RAL 5023 Brilljantblå | 32714421 | 2852 |
| RAL 1013 Pärlyvit     | 32714422 | 2852 |
| RAL 6013 Oliv         | 32714423 | 2852 |
| RAL 6020 Skogsgrön    | 32714424 | 2852 |
| RAL 8014 Choklad      | 32714425 | 2852 |
| RAL 1017 Saffran      | 32714426 | 2852 |
| RAL 3014 Gammelrosa   | 32714427 | 2852 |
| RAL 3005 Vinröd       | 32714428 | 2852 |

Valfri RAL-kulör mot tillägg, kontakta TreCe.



**Ben, justerbart:** Pulverlackerad stålplåt

**Benstativ:** Pulverlackerad ståltråd Ø12 mm

**Innekärl & Förhöjningsbotten:** 100% återvunnen ABS-plast.

## KLOSS Ben, justerbara

Benet är designat och finns endast hos TreCe. Pulverlackas i våra standardkulörer.

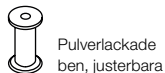

Pulverlackade ben, justerbara

Art.nr för KLOSS ben avser 1 st, anpassa antal utifrån din kompletta uppställning. Höjd ställbar 85-100 mm.

Mått: Ø48 x H85mm

| Kulör                 | Art nr.  | SEK |
|-----------------------|----------|-----|
| RAL 9010 Vit          | 32703001 | 747 |
| RAL 7032 Varm grå     | 32703020 | 747 |
| RAL 7016 Antracit     | 32703004 | 747 |
| RAL 5023 Brilljantblå | 32703021 | 747 |
| RAL 1013 Pärlvit      | 32703022 | 747 |
| RAL 6013 Oliv         | 32703023 | 747 |
| RAL 6020 Skogsgrön    | 32703024 | 747 |
| RAL 8014 Choklad      | 32703025 | 747 |
| RAL 1017 Saffran      | 32703026 | 747 |
| RAL 3014 Gammelrosa   | 32703027 | 747 |
| RAL 3005 Vinröd       | 32703028 | 747 |

## KLOSS Hjul

Art.nr för KLOSS hjul avser 1 st, anpassa antal utifrån din kompletta uppställning. Svarta glidlagrade hjul med nylonfålg och gummibana. Svartlackerad bygel.



Hjul med- eller utan lås

Mått: Ø50 x H19mm

| Benämning              | Beskrivning   | Kulör | Art nr.  | SEK |
|------------------------|---|-------|----------|-----|
| KLOSS hjul, utan broms | Bygghöjd 69mm. Belastning 50kg.                             | Svart | 32705303 | 274 |
| KLOSS hjul, med broms  | Bygghöjd 69mm. Belastning 50kg. Anpassas efter uppställning | Svart | 32705403 | 359 |

## Tillbehör Passar alla moduler KLOSS Small

Gummi-inkast, ben och hjul passar även som tillbehör till Small och Mini

| Benämning               | Beskrivning   | Storlek (mm) | Kulör | Art nr.  | SEK  |
|-------------------------|---|--------------|-------|----------|------|
| Innekärl Small          | Ca 18 L. Återvunnen ABS-plast 3 mm.   | Ø246 x H417  | Grå   | 32715003 | 1255 |
| Förhöjningsbotten Small | Botteninsats med hålraster, Återvunnen ABS-plast 3 mm.                                | Ø185 x H60   | Grå   | 32715103 | 400  |
| Gummi-inkast            | Vändbart gummi-inkast passar till KLOSS topp med Ø130 hål. Biobaserat ECO EPDM-gummi. | Ø150         | Svart | 32705203 | 298  |

### Innekärl small och förhöjningsbotten.

Förhöjningsbotten används som botteninsats i innekärl. Urfäst hålraster som ventilerar fukt.

Addera botteninsatsen vid användning av mat-avfallspåsar då de ofta har ett lägre djup.

Staplingsbart innekärl med handtag.



## KLOSS Översikt placering av hjul & ben

Översikt nedan visar rekommenderat antal hjul eller ben per uppställning. Både hjul och ben säljs styckvis. Vid beställning av hjul, välj 2 st av hjulen med broms.

### Singulära grundenheter

Placeringar av ben eller hjul

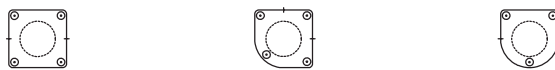

### Standarduppställningar i urval

Placeringar av ben eller hjul (enheter kopplas)

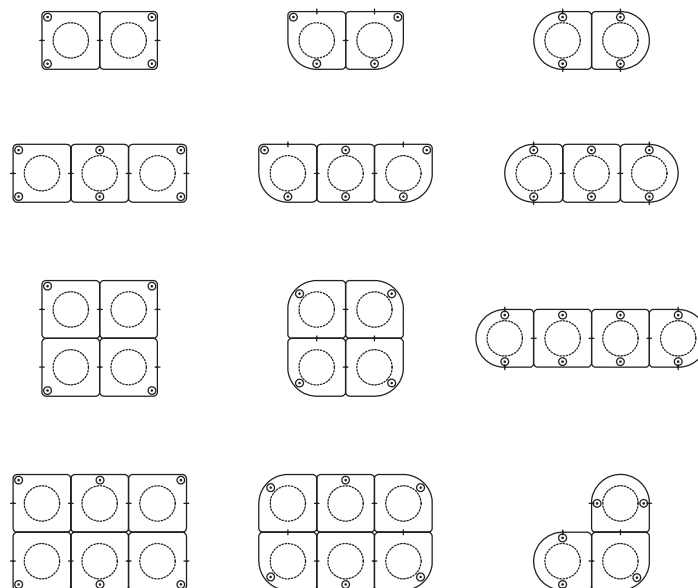

## Tillbehör Dekalark

**KLOSS dekalark** - Symbol Ø40 x H55mm (höjden på hela dekalen)  
Beställ om du själv vill komplettera med symbol på topp/lock.

| Benämning                           | Antal      | Kulör    | Art nr.  | SEK |
|-------------------------------------|------------|----------|----------|-----|
| Dekalark återvinning - Engelsk text |            |          |          |     |
| Engelsk, vit text                   | 21 st/ set | Vit      | 32706101 | 200 |
| Engelsk, antracit text              | 21 st/ set | Antracit | 32706104 | 200 |
| Dekalark återvinning - Svensk text  |            |          |          |     |
| Svensk, vit text                    | 21 st/ set | Vit      | 32706201 | 200 |
| Svensk, antracit text               | 21 st/ set | Antracit | 32706204 | 200 |
| Dekalark återvinning - Norsk text   |            |          |          |     |
| Norsk, vit text                     | 18 st/ set | Vit      | 32706301 | 200 |
| Norsk, antracit text                | 18 st/ set | Antracit | 32706304 | 200 |

### Exempel på dekaler:

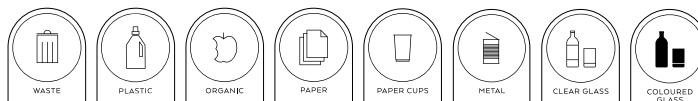

Kontakta TreCe om du önskar andra symboler eller text på andra språk.

**Stomme/Topp/Väggfäste/Knopp/Ben/Benstativ:** Pulverlackerad stålplåt.

**Topp:** Fasta mjukstängande toppar i pulverlackerad stålplåt.

**Innerkärl & Förhöjningsbotten:** 100% återvunnen ABS-plast.

**Gummi-inkast:** Svart biobaserat ECO EPDM-gummi.

### Så här beställer du KLOSS Mini:

|   |   |  |   |
|---|---|--|---|
| <p>1.</p>            | <p>2.</p>  | <p>3.</p>  <p>WASTE PLASTIC<br/>BOTTLES CARTON</p> | <p>4.</p>  |
| <p>Välj stomme och kulör<br/>Stomme med justerbara ställfötter.<br/>Integrerad säckhållare ingår.</p> | <p>Välj topp och kulör<br/>Fast mjukstängande i<br/>pulverlackerad stålplåt.</p>            | <p>Välj symbol<br/>Beställ fler symboler<br/>per enhet, om produkten<br/>skall placeras fristående.</p>                              | <p>Välj tillbehör:<br/>Ben, hjul och benstativ, väggfäste<br/>och innerkärl.</p>              |

**KLOSS Mini Stomme** i pulverlackerad stålplåt 1 mm. Bredd 200 mm, Höjd 320 mm, Djup 200 mm.

Integrerad säckhållare ingår i alla modeller. Markering på illustrationerna hänvisar till stommens synliga kopplingshål.

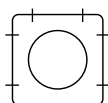

#### M1 Mini: Fyrkantig stomme

Rymmer ca 13 L

| Kulör                | Art nr.  | SEK  |
|----------------------|----------|------|
| RAL 9010 Vit         | 32120001 | 2592 |
| RAL 7032 Varm grå    | 32120020 | 2592 |
| RAL 7016 Antracit    | 32120004 | 2592 |
| RAL 5023 Brillantblå | 32120021 | 2592 |
| RAL 1013 Pärlvit     | 32120022 | 2592 |
| RAL 6013 Oliv        | 32120023 | 2592 |
| RAL 6020 Skogsgrön   | 32120024 | 2592 |
| RAL 8014 Choklad     | 32120025 | 2592 |
| RAL 1017 Saffran     | 32120026 | 2592 |
| RAL 3014 Gammelrosa  | 32120027 | 2592 |
| RAL 3005 Vinröd      | 32120028 | 2592 |

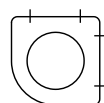

#### M2 Mini: Stomme med ett runt hörn

Rymmer ca 12 L

| Kulör                | Art nr.  | SEK  |
|----------------------|----------|------|
| RAL 9010 Vit         | 32220001 | 2592 |
| RAL 7032 Varm grå    | 32220020 | 2592 |
| RAL 7016 Antracit    | 32220004 | 2592 |
| RAL 5023 Brillantblå | 32220021 | 2592 |
| RAL 1013 Pärlvit     | 32220022 | 2592 |
| RAL 6013 Oliv        | 32220023 | 2592 |
| RAL 6020 Skogsgrön   | 32220024 | 2592 |
| RAL 8014 Choklad     | 32220025 | 2592 |
| RAL 1017 Saffran     | 32220026 | 2592 |
| RAL 3014 Gammelrosa  | 32220027 | 2592 |
| RAL 3005 Vinröd      | 32220028 | 2592 |

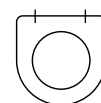

#### M3 Mini: Stomme med en rak sida och rundad framsida

Rymmer ca 11 L

| Kulör                | Art nr.  | SEK  |
|----------------------|----------|------|
| RAL 9010 Vit         | 32320001 | 2592 |
| RAL 7032 Varm grå    | 32320020 | 2592 |
| RAL 7016 Antracit    | 32320004 | 2592 |
| RAL 5023 Brillantblå | 32320021 | 2592 |
| RAL 1013 Pärlvit     | 32320022 | 2592 |
| RAL 6013 Oliv        | 32320023 | 2592 |
| RAL 6020 Skogsgrön   | 32320024 | 2592 |
| RAL 8014 Choklad     | 32320025 | 2592 |
| RAL 1017 Saffran     | 32320026 | 2592 |
| RAL 3014 Gammelrosa  | 32320027 | 2592 |
| RAL 3005 Vinröd      | 32320028 | 2592 |

Valfri RAL-kulör mot tillägg, kontakta TreCe.

### KLOSS Mini Kulörer



Vit Varm grå Antracit Brillantblå Pärlvit Oliv Skogsgrön Choklad Saffran Gammelrosa Vinröd

**Topp:** Topparna är fasta och mjukstängande och finns i 2 varianter med olika yttre form, beroende på vilken stomme som väljs. Knoppen på de täckta locket pulverlackas i samma kulör som toppen. Knoppen är designad och finns endast hos TreCe. Huvud Ø30mm x Fot Ø12mm

### KLOSS Mini M1 topp

Fyrkantig topp i pulverlackad stålplåt 1,5 mm. Bredd 193 mm, Djup 193 mm.

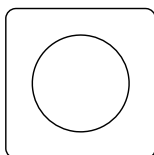

#### M1 Mini: Topp

Hål Ø130 mm

| Kulör                 | Art nr.  | SEK |
|-----------------------|----------|-----|
| RAL 9010 Vit          | 32120201 | 320 |
| RAL 7032 Varm grå     | 32120220 | 320 |
| RAL 7016 Antracit     | 32120204 | 320 |
| RAL 5023 Brilljantblå | 32120221 | 320 |
| RAL 1013 Pärlvit      | 32120222 | 320 |
| RAL 6013 Oliv         | 32120223 | 320 |
| RAL 6020 Skogsgrön    | 32120224 | 320 |
| RAL 8014 Choklad      | 32120225 | 320 |
| RAL 1017 Saffran      | 32120226 | 320 |
| RAL 3014 Gammelrosa   | 32120227 | 320 |
| RAL 3005 Vinröd       | 32120228 | 320 |

### KLOSS Mini M2 topp

Dämpad topp i pulverlackad stålplåt 1,5 mm. Bredd 193 mm, Djup 193 mm.

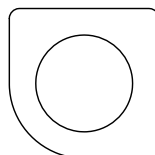

#### M2 Mini: Topp

Hål Ø130 mm

| Kulör                 | Art nr.  | SEK |
|-----------------------|----------|-----|
| RAL 9010 Vit          | 32220201 | 320 |
| RAL 7032 Varm grå     | 32220220 | 320 |
| RAL 7016 Antracit     | 32220204 | 320 |
| RAL 5023 Brilljantblå | 32220221 | 320 |
| RAL 1013 Pärlvit      | 32220222 | 320 |
| RAL 6013 Oliv         | 32220223 | 320 |
| RAL 6020 Skogsgrön    | 32220224 | 320 |
| RAL 8014 Choklad      | 32220225 | 320 |
| RAL 1017 Saffran      | 32220226 | 320 |
| RAL 3014 Gammelrosa   | 32220227 | 320 |
| RAL 3005 Vinröd       | 32220228 | 320 |

### KLOSS Mini M3 topp

Dämpad topp i pulverlackad stålplåt 1,5 mm. Bredd 193 mm, Djup 193 mm.

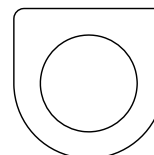

#### M3 Mini: Topp

Hål Ø130 mm

| Kulör                 | Art nr.  | SEK |
|-----------------------|----------|-----|
| RAL 9010 Vit          | 32320201 | 320 |
| RAL 7032 Varm grå     | 32320220 | 320 |
| RAL 7016 Antracit     | 32320204 | 320 |
| RAL 5023 Brilljantblå | 32320221 | 320 |
| RAL 1013 Pärlvit      | 32320222 | 320 |
| RAL 6013 Oliv         | 32320223 | 320 |
| RAL 6020 Skogsgrön    | 32320224 | 320 |
| RAL 8014 Choklad      | 32320225 | 320 |
| RAL 1017 Saffran      | 32320226 | 320 |
| RAL 3014 Gammelrosa   | 32320227 | 320 |
| RAL 3005 Vinröd       | 32320228 | 320 |

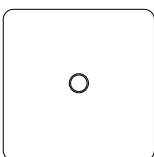

#### M1 Mini: Topp

Heltäckande topp med knapp

| Kulör                 | Art nr.  | SEK |
|-----------------------|----------|-----|
| RAL 9010 Vit          | 32122101 | 480 |
| RAL 7032 Varm grå     | 32122120 | 480 |
| RAL 7016 Antracit     | 32122104 | 480 |
| RAL 5023 Brilljantblå | 32122121 | 480 |
| RAL 1013 Pärlvit      | 32122122 | 480 |
| RAL 6013 Oliv         | 32122123 | 480 |
| RAL 6020 Skogsgrön    | 32122124 | 480 |
| RAL 8014 Choklad      | 32122125 | 480 |
| RAL 1017 Saffran      | 32122126 | 480 |
| RAL 3014 Gammelrosa   | 32122127 | 480 |
| RAL 3005 Vinröd       | 32122128 | 480 |

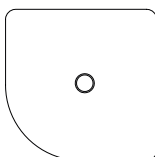

#### M2 Mini: Topp

Heltäckande topp med knapp

| Kulör                 | Art nr.  | SEK |
|-----------------------|----------|-----|
| RAL 9010 Vit          | 32222101 | 480 |
| RAL 7032 Varm grå     | 32222120 | 480 |
| RAL 7016 Antracit     | 32222104 | 480 |
| RAL 5023 Brilljantblå | 32222121 | 480 |
| RAL 1013 Pärlvit      | 32222122 | 480 |
| RAL 6013 Oliv         | 32222123 | 480 |
| RAL 6020 Skogsgrön    | 32222124 | 480 |
| RAL 8014 Choklad      | 32222125 | 480 |
| RAL 1017 Saffran      | 32222126 | 480 |
| RAL 3014 Gammelrosa   | 32222127 | 480 |
| RAL 3005 Vinröd       | 32222128 | 480 |

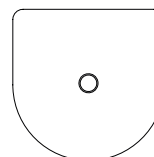

#### M3 Mini: Topp

Heltäckande topp med knapp

| Kulör                 | Art nr.  | SEK |
|-----------------------|----------|-----|
| RAL 9010 Vit          | 32322101 | 480 |
| RAL 7032 Varm grå     | 32322120 | 480 |
| RAL 7016 Antracit     | 32322104 | 480 |
| RAL 5023 Brilljantblå | 32322121 | 480 |
| RAL 1013 Pärlvit      | 32322122 | 480 |
| RAL 6013 Oliv         | 32322123 | 480 |
| RAL 6020 Skogsgrön    | 32322124 | 480 |
| RAL 8014 Choklad      | 32322125 | 480 |
| RAL 1017 Saffran      | 32322126 | 480 |
| RAL 3014 Gammelrosa   | 32322127 | 480 |
| RAL 3005 Vinröd       | 32322128 | 480 |

Valfri RAL-kulör mot tillägg, kontakta TreCe.

### KLOSS Mini Symbol Ø80 mm, vit eller antracit (fabriksmonteras på stommens front)

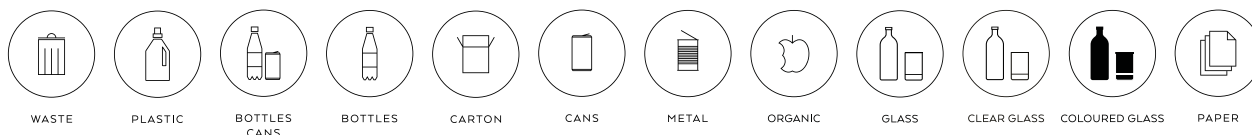

| Kulör    | Art.nr   | Art.nr   | Art.nr   | Art.nr   | Art.nr   | Art.nr   | Art.nr   | Art.nr   | Art.nr   | Art.nr   | Art.nr   | Art.nr   | SEK |
|----------|----------|----------|----------|----------|----------|----------|----------|----------|----------|----------|----------|----------|-----|
| Vit      | 32920101 | 32920201 | 32920301 | 32920401 | 32920501 | 32920601 | 32920701 | 32921001 | 32921301 | 32921101 | 32921201 | 32920901 | 53  |
| Antracit | 32920104 | 32920204 | 32920304 | 32920404 | 32920504 | 32920604 | 32920704 | 32921004 | 32921304 | 32921104 | 32921204 | 32920904 | 53  |

Väggfäste: Pulverlackerad stålplåt

**KLOSS Mini Väggfäste** Pulverlackerad stålplåt**Väggfäste Mini 1 stomme**

B:162 mm, H:302 mm, D:18 mm

| Kulör                 | Art nr.  | SEK |
|-----------------------|----------|-----|
| RAL 9010 Vit          | 32723101 | 720 |
| RAL 7032 Varm grå     | 32723120 | 720 |
| RAL 7016 Antracit     | 32723104 | 720 |
| RAL 5023 Brilljantblå | 32723121 | 720 |
| RAL 1013 Pärlvit      | 32723122 | 720 |
| RAL 6013 Oliv         | 32723123 | 720 |
| RAL 6020 Skogsgrön    | 32723124 | 720 |
| RAL 8014 Choklad      | 32723125 | 720 |
| RAL 1017 Saffran      | 32723126 | 720 |
| RAL 3014 Gammelrosa   | 32723127 | 720 |
| RAL 3005 Vinröd       | 32723128 | 720 |

**Väggfäste Mini 2 stommar**

B:363 mm, H:302 mm, D:18 mm

| Kulör                 | Art nr.  | SEK |
|-----------------------|----------|-----|
| RAL 9010 Vit          | 32723201 | 960 |
| RAL 7032 Varm grå     | 32723220 | 960 |
| RAL 7016 Antracit     | 32723204 | 960 |
| RAL 5023 Brilljantblå | 32723221 | 960 |
| RAL 1013 Pärlvit      | 32723222 | 960 |
| RAL 6013 Oliv         | 32723223 | 960 |
| RAL 6020 Skogsgrön    | 32723224 | 960 |
| RAL 8014 Choklad      | 32723225 | 960 |
| RAL 1017 Saffran      | 32723226 | 960 |
| RAL 3014 Gammelrosa   | 32723227 | 960 |
| RAL 3005 Vinröd       | 32723228 | 960 |

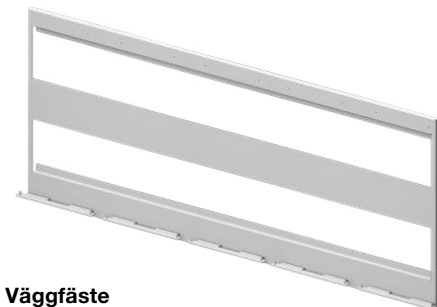
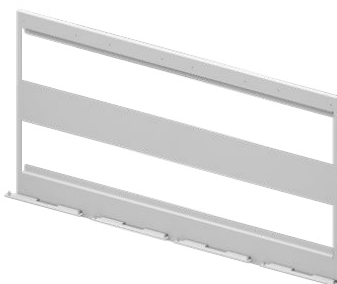
**Väggfäste Mini 3 stommar**

B:563 mm, H:302 mm, D:18 mm

| Kulör                 | Art nr.  | SEK  |
|-----------------------|----------|------|
| RAL 9010 Vit          | 32723301 | 1120 |
| RAL 7032 Varm grå     | 32723320 | 1120 |
| RAL 7016 Antracit     | 32723304 | 1120 |
| RAL 5023 Brilljantblå | 32723321 | 1120 |
| RAL 1013 Pärlvit      | 32723322 | 1120 |
| RAL 6013 Oliv         | 32723323 | 1120 |
| RAL 6020 Skogsgrön    | 32723324 | 1120 |
| RAL 8014 Choklad      | 32723325 | 1120 |
| RAL 1017 Saffran      | 32723326 | 1120 |
| RAL 3014 Gammelrosa   | 32723327 | 1120 |
| RAL 3005 Vinröd       | 32723328 | 1120 |

**Väggfäste  
Mini 4 stommar**

B:764 mm, H:302 mm, D:18 mm

| Kulör                 | Art nr.  | SEK  |
|-----------------------|----------|------|
| RAL 9010 Vit          | 32723401 | 1472 |
| RAL 7032 Varm grå     | 32723420 | 1472 |
| RAL 7016 Antracit     | 32723404 | 1472 |
| RAL 5023 Brilljantblå | 32723421 | 1472 |
| RAL 1013 Pärlvit      | 32723422 | 1472 |
| RAL 6013 Oliv         | 32723423 | 1472 |
| RAL 6020 Skogsgrön    | 32723424 | 1472 |
| RAL 8014 Choklad      | 32723425 | 1472 |
| RAL 1017 Saffran      | 32723426 | 1472 |
| RAL 3014 Gammelrosa   | 32723427 | 1472 |
| RAL 3005 Vinröd       | 32723428 | 1472 |

**Väggfäste  
Mini 5 stommar**

B:964 mm, H:302 mm, D:18 mm

| Kulör                 | Art nr.  | SEK  |
|-----------------------|----------|------|
| RAL 9010 Vit          | 32723501 | 1728 |
| RAL 7032 Varm grå     | 32723520 | 1728 |
| RAL 7016 Antracit     | 32723504 | 1728 |
| RAL 5023 Brilljantblå | 32723521 | 1728 |
| RAL 1013 Pärlvit      | 32723522 | 1728 |
| RAL 6013 Oliv         | 32723523 | 1728 |
| RAL 6020 Skogsgrön    | 32723524 | 1728 |
| RAL 8014 Choklad      | 32723525 | 1728 |
| RAL 1017 Saffran      | 32723526 | 1728 |
| RAL 3014 Gammelrosa   | 32723527 | 1728 |
| RAL 3005 Vinröd       | 32723528 | 1728 |

Valfri RAL-kulör mot tillägg, kontakta TreCe.



**Benstativ:** Pulverlackerad ståltråd Ø12 mm

**Innekärl & Förhöjningsbotten:** 100% återvunnen ABS-plast.



KLOSS Mini Pärlvit RAL 1013 och Vinröd RAL 3005 med benstativ

### KLOSS Mini Benstativ Pulverlackerad ståltråd Ø12 mm

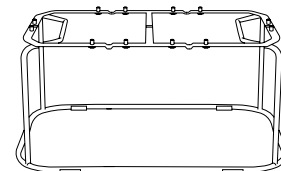
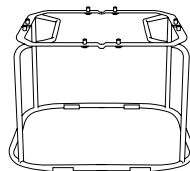
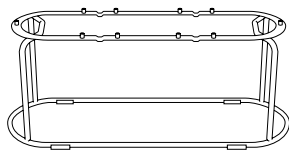
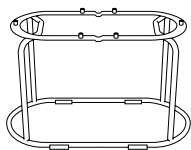

#### KLOSS Mini Benstativ 2

B:400 mm, H:234 mm, D:200 mm

Passar 2 st sammankopplade  
KLOSS Mini

| Kulör                 | Art nr.  | SEK  |
|-----------------------|----------|------|
| RAL 9010 Vit          | 32724101 | 1581 |
| RAL 7032 Varm grå     | 32724120 | 1581 |
| RAL 7016 Antracit     | 32724104 | 1581 |
| RAL 5023 Brilljantblå | 32724121 | 1581 |
| RAL 1013 Pärlvit      | 32724122 | 1581 |
| RAL 6013 Oliv         | 32724123 | 1581 |
| RAL 6020 Skogsgrön    | 32724124 | 1581 |
| RAL 8014 Choklad      | 32724125 | 1581 |
| RAL 1017 Saffran      | 32724126 | 1581 |
| RAL 3014 Gammelrosa   | 32724127 | 1581 |
| RAL 3005 Vinröd       | 32724128 | 1581 |

#### KLOSS Mini Benstativ 3

B:600 mm, H:234 mm, D:200 mm

Passar 3 st sammankopplade  
KLOSS Mini

| Kulör                 | Art nr.  | SEK  |
|-----------------------|----------|------|
| RAL 9010 Vit          | 32724201 | 1674 |
| RAL 7032 Varm grå     | 32724220 | 1674 |
| RAL 7016 Antracit     | 32724204 | 1674 |
| RAL 5023 Brilljantblå | 32724221 | 1674 |
| RAL 1013 Pärlvit      | 32724222 | 1674 |
| RAL 6013 Oliv         | 32724223 | 1674 |
| RAL 6020 Skogsgrön    | 32724224 | 1674 |
| RAL 8014 Choklad      | 32724225 | 1674 |
| RAL 1017 Saffran      | 32724226 | 1674 |
| RAL 3014 Gammelrosa   | 32724227 | 1674 |
| RAL 3005 Vinröd       | 32724228 | 1674 |

#### KLOSS Mini Benstativ 4

B:400 mm, H:234 mm, D:400 mm

Passar 4 st sammankopplade  
KLOSS Mini

| Kulör                 | Art nr.  | SEK  |
|-----------------------|----------|------|
| RAL 9010 Vit          | 32724301 | 2046 |
| RAL 7032 Varm grå     | 32724320 | 2046 |
| RAL 7016 Antracit     | 32724304 | 2046 |
| RAL 5023 Brilljantblå | 32724321 | 2046 |
| RAL 1013 Pärlvit      | 32724322 | 2046 |
| RAL 6013 Oliv         | 32724323 | 2046 |
| RAL 6020 Skogsgrön    | 32724324 | 2046 |
| RAL 8014 Choklad      | 32724325 | 2046 |
| RAL 1017 Saffran      | 32724326 | 2046 |
| RAL 3014 Gammelrosa   | 32724327 | 2046 |
| RAL 3005 Vinröd       | 32724328 | 2046 |

#### KLOSS Mini Benstativ 6

B:600 mm, H:234 mm, D:400 mm

Passar 6 st sammankopplade  
KLOSS Mini

| Kulör                 | Art nr.  | SEK  |
|-----------------------|----------|------|
| RAL 9010 Vit          | 32724401 | 2449 |
| RAL 7032 Varm grå     | 32724420 | 2449 |
| RAL 7016 Antracit     | 32724404 | 2449 |
| RAL 5023 Brilljantblå | 32724421 | 2449 |
| RAL 1013 Pärlvit      | 32724422 | 2449 |
| RAL 6013 Oliv         | 32724423 | 2449 |
| RAL 6020 Skogsgrön    | 32724424 | 2449 |
| RAL 8014 Choklad      | 32724425 | 2449 |
| RAL 1017 Saffran      | 32724426 | 2449 |
| RAL 3014 Gammelrosa   | 32724427 | 2449 |
| RAL 3005 Vinröd       | 32724428 | 2449 |

Valfri RAL-kulör mot tillägg, kontakta TreCe.

**Ben:** Pulverlackerad stålplåt

**Hjul:** Svarta glidlagrade hjul med nylonfälg och gummibana. Svartlackerad bygel.

**Innekärl:** 100% återvunnen ABS-plast.

**Gummi-inkast:** Svart biobaserat ECO EPDM-gummi.

## KLOSS Ben, justerbara

Benet är designat och finns endast hos TreCe.  
Pulverlackas i våra standardkulörer.

Art.nr för KLOSS ben avser 1 st, anpassa antal utifrån din kompletta uppställning.

Höjd ställbar 85-100mm.

Mått: Ø48 x H85mm



Pulverlackade ben, justerbart

| Kulör                 | Art nr.  | SEK |
|-----------------------|----------|-----|
| RAL 9010 Vit          | 32703001 | 747 |
| RAL 7032 Varm grå     | 32703020 | 747 |
| RAL 7016 Antracit     | 32703004 | 747 |
| RAL 5023 Brilljantblå | 32703021 | 747 |
| RAL 1013 Pärlvit      | 32703022 | 747 |
| RAL 6013 Oliv         | 32703023 | 747 |
| RAL 6020 Skogsgrön    | 32703024 | 747 |
| RAL 8014 Choklad      | 32703025 | 747 |
| RAL 1017 Saffran      | 32703026 | 747 |
| RAL 3014 Gammelrosa   | 32703027 | 747 |
| RAL 3005 Vinröd       | 32703028 | 747 |

## KLOSS Hjul

Art.nr för KLOSS hjul avser 1 st, anpassa antal utifrån din kompletta uppställning. Svarta glidlagrade hjul med nylonfälg och gummibana. Svartlackerad bygel.

Mått: Ø50 x H19mm



Hjul med- eller utan lås

| Benämning              | Beskrivning   | Kulör | Art nr.  | SEK |
|------------------------|---|-------|----------|-----|
| KLOSS hjul, utan broms | Bygghöjd 69mm. Belastning 50kg.                             | Svart | 32705303 | 274 |
| KLOSS hjul, med broms  | Bygghöjd 69mm. Belastning 50kg. Anpassas efter uppställning | Svart | 32705403 | 359 |

## Tillbehör Passar alla moduler KLOSS Mini

| Benämning     | Beskrivning  | Storlek (mm) | Kulör | Art nr.  | SEK |
|---------------|--|--------------|-------|----------|-----|
| Innekärl mini | Ca 6 L. Återvunnen ABS-plast 3 mm.   | Ø166 x H287  | Grå   | 32725003 | 750 |
| Gummi-inkast  | Vändbart gummi-inkast passar till KLOSS topp med Ø130 håll. Biobaserat ECO EPDM-gummi. | Ø150         | Svart | 32705203 | 298 |

### Innekärl Mini

Staplingsbart innekärl med handtag



## KLOSS Översikt placering av hjul & ben

Översikt nedan visar rekommenderat antal hjul eller ben per uppställning. Både hjul och ben säljs styckvis. Vid beställning av hjul, välj 2 st av hjulen med broms.

### Singulära grundenheter

Placeringar av ben eller hjul



### Standarduppställningar i urval

Placeringar av ben eller hjul (enheter kopplas)

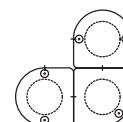
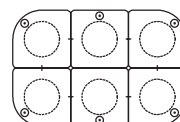
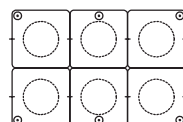
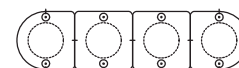
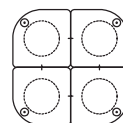
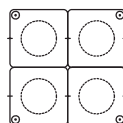
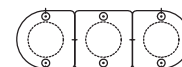
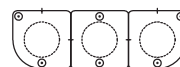
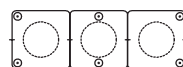
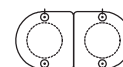
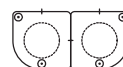

## Tillbehör Dekalark

**KLOSS dekalark** - Symbol Ø40 x H55mm (höjden på hela dekalen)  
Beställ om du själv vill komplettera med symbol på topp/lock.

| Benämning                           | Antal      | Kulör    | Art nr.  | SEK |
|-------------------------------------|------------|----------|----------|-----|
| Dekalark återvinning - Engelsk text |            |          |          |     |
| Engelsk, vit text                   | 21 st/ set | Vit      | 32706101 | 200 |
| Engelsk, antracit text              | 21 st/ set | Antracit | 32706104 | 200 |
| Dekalark återvinning - Svensk text  |            |          |          |     |
| Svensk, vit text                    | 21 st/ set | Vit      | 32706201 | 200 |
| Svensk, antracit text               | 21 st/ set | Antracit | 32706204 | 200 |
| Dekalark återvinning - Norsk text   |            |          |          |     |
| Norsk, vit text                     | 18 st/ set | Vit      | 32706301 | 200 |
| Norsk, antracit text                | 18 st/ set | Antracit | 32706304 | 200 |

### Exempel på dekaler:

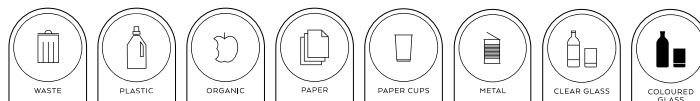

Kontakta TreCe om du önskar andra symboler eller text på andra språk.

Benstativ: Pulverlackerad ståltråd Ø12 mm

Innerkärl & Förhöjningsbotten: 100% återvunnen ABS-plast.

## KLOSS Komplet modull

### KLOSS

Oliv RAL 6013



Komplett pris

**19 988:-**

### KLOSS Vagg

Saffran RAL 1017



Komplett pris

**15 597:-**

### KLOSS Mini

Skogsgrön RAL 6020



Komplett pris

**7 346:-**

### KLOSS Vagg Small

Pärlvit RAL 1013



Komplett pris

**20 846:-**

**Stomme:** Bjöträ i lackad ekfanér  
**Inkast:** 87 % biobaserad PLA-plast (sockerrör)  
**Innekärl/Kruka:** ABS-plast 80 % återvunnen

# Etagé

## Källsortering



Etagé är unik med sin eleganta design och flera nivåer som effektivt utnyttjar golvytan i små utrymmen. Den är tillverkad i noggrant utvalda material och är en praktisk och stilfull källsorteringsmöbel.

Stommen på Etagé är tillverkad i ekfanér och böjs till dess form och finns tillgänglig i tre färgalternativ - moccabets, klarlack eller vitbets - vilket ger en vacker kontrast till de gjutna inkasterna i svart eller vitt. Dessa inkast är lätta att rengöra och kan enkelt bytas ut och materialåtervinnas. Dessutom är inkasterna vinklade inåt för att underlätta korrekt sortering av avfallet. På den vinklade ytan finns symboler placerade för att tydligt visa vad som ska kastas och vart.

Etagé finns nu även tillgänglig som en toppmatad källsorteringsmöbel. Det gör det enkelt att sortera avfall samt att plantera växter som renar

inomhusluften. På toppen sitter en skyddande ring i metall där symbolerna placeras som även är enkel att rengöra.

Bakom dörren finns innerkärl i 80 % återvunnen plast som är enkla att tömma och håller soppsäarna på plats samtidigt som de skyddar den fina träpelaren från eventuella läckage.

Krukorna som används till växter är även i 80 % återvunnen plast och staplingsbara.

Sammanfattningsvis är Etagé med sin eleganta design, noggrant utvalda material och smarta funktioner en stilfull och praktisk lösning för källsortering. Speciellt utvecklad för att underlätta sortering och hantering i små utrymmen.



Etagé 870 toppmatad, 1730/2 och 1180/1 + kruka. Moccabets med svarta inkast





Etage 570 kruka, 1180/1 + kruka, 870/1, vitbets med vitt inkast

## Hållbarhet och material

- Inkast tillverkade av 87 % biobaserad PLA plast (sockerrör). Kan enkelt bytas ut och materialåtervinnas.
- Innerkärl och kruka i 80 % återvunnen ABS-plast
- Stomme i böjträ, Ekfaner FSC 100 %
- Metalldetaljerna är tillverkade i 20% återvunnet stål med lång hållbarhet.



Etage 1730/3 ch 870/1, ek med vitt inkast



Etage 870/1, ek med vitt inkast

**Stomme:** Böjträ i lackad ekfanér

**Inkast:** 87 % biobaserad PLA-plast (sockerrör)

**Innerkärn/Kruka:** ABS-plast 80 % återvunnen

Etage 1730/3



Etage 1730/6



Etage 1730/2



Etage 870/1



Etage 870 toppmatad



Etage 870 kruka



Etage 570/1



Etage 570 kruka





Etage 1180/2

Etage 1180/4



Med fyra olika höjder på pelaren kan du välja olika volymer för olika ändamål, vilket gör Etage till en dynamisk källsorteringsstation.

Om du väljer att ha inkast från två håll, antingen med helt eller halvt innerkärl, får du totalt 4 eller 6 inkast på en liten yta vilket optimerar sorteringen.

Etage 1180/1 + kruka

Etage 1180 kruka



## Innerkärl och kruka

Bakom dörren finns innerkärl i 80 % återvunnen plast som är enkla att tömma och håller soppsåarna på plats samtidigt som de skyddar den fina träpelaren från eventuella läckage.

Krukor som används till växter är även de i 80 % återvunnen plast och staplingsbara.



Hög 80 L



Låg 45 L



Låg halv 22 L



Kruka 35 L

**Stomme:** Böjträ i lackad ekfaner, detaljer i pulverlackerad stålplåt

**Inkast:** 87 % biobaserad PLA-plast (sockerrör)

**Innerkärl/Kruka:** ABS-plast 80 % återvunnen

## Så här beställer du Etagé:

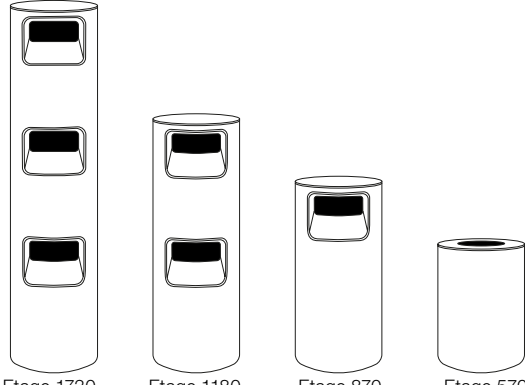
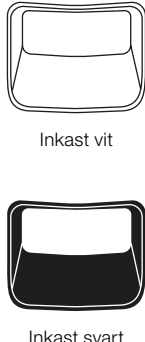
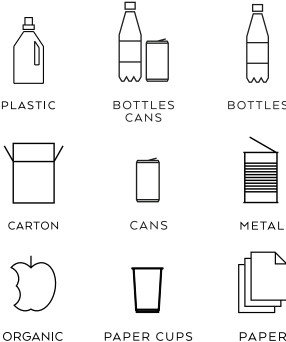
|   |   |  |
|---|---|--|
| <p>1.</p>  <p>Etage 1730    Etage 1180    Etage 870    Etage 570</p> | <p>2.</p>  <p>Inkast vit<br/>Inkast svart</p> | <p>3.</p>  <p>PLASTIC    BOTTLES CANS    BOTTLES<br/>CARTON    CANS    METAL<br/>ORGANIC    PAPER CUPS    PAPER</p> |
| <p>Välj stomme och färg, kärl ingår.<br/>Anpassat antal innerkärl alt kruka ingår</p>   | <p>Välj inkast,<br/>ej till toppmatad</p>   | <p>Välj symbol<br/><b>1 st per inkast</b><br/>(ange önskad placering av respektive symbol/inkast)<br/><b>2 st per toppmatad</b><br/>(symbol placeras centrerad i front och rygg på topplist)</p>       |

### Etage 1730 3 inkast i front

3x Innerkärl låg ingår, 3 x 45 L  
Mått: Höjd 1730 x Ø 440 mm

| Benämning    | Beskrivning             | Material/Kulör      | Art nr. | SEK   |
|--------------|-------------------------|---------------------|---------|-------|
| Etage 1730/3 | Stomme i böjträ ekfanér | Klarlackad ekfanér  | 300001  | 28000 |
| Etage 1730/3 | Stomme i böjträ ekfanér | Vitbetsad ekfanér   | 300002  | 28000 |
| Etage 1730/3 | Stomme i böjträ ekfanér | Moccabetsad ekfanér | 300003  | 28000 |

Önskar du hellre 3 st innerkärl låg kontakta TreCe för rätt art.nr.

### Etage 1730 2 inkast i front

2x Innerkärl hög ingår, 2 x 80 L  
Mått: Höjd 1730 x Ø 440 mm

| Benämning    | Beskrivning             | Material/Färg       | Art nr. | SEK   |
|--------------|-------------------------|---------------------|---------|-------|
| Etage 1730/2 | Stomme i böjträ ekfanér | Klarlackad ekfanér  | 300021  | 26000 |
| Etage 1730/2 | Stomme i böjträ ekfanér | Vitbetsad ekfanér   | 300022  | 26000 |
| Etage 1730/2 | Stomme i böjträ ekfanér | Moccabetsad ekfanér | 300023  | 26000 |

### Etage 570 toppmatad

Skyddande metallring RAL 9004 och 1x Innerkärl ingår, 1x 45 L  
Mått: Höjd 570 x Ø 440 mm, hål Ø: 290 mm

| Benämning           | Beskrivning             | Material/Färg       | Art nr. | SEK   |
|---------------------|-------------------------|---------------------|---------|-------|
| Etage 570 toppmatad | Stomme i böjträ ekfanér | Klarlackad ekfanér  | 300801  | 11000 |
| Etage 570 toppmatad | Stomme i böjträ ekfanér | Vitbetsad ekfanér   | 300802  | 11000 |
| Etage 570 toppmatad | Stomme i böjträ ekfanér | Moccabetsad ekfanér | 300803  | 11000 |

\*Kontakta TreCe om annat faner eller kulör önskas, ange NCS.

### Etage 1730 6 inkast 3 i front/ 3 i rygg

6x Innerkärl låg halv ingår, 6 x 22 L  
Mått: Höjd 1730 x Ø 440 mm

| Benämning    | Beskrivning             | Material/Kulör      | Art nr. | SEK   |
|--------------|-------------------------|---------------------|---------|-------|
| Etage 1730/6 | Stomme i böjträ ekfanér | Klarlackad ekfanér  | 300011  | 35000 |
| Etage 1730/6 | Stomme i böjträ ekfanér | Vitbetsad ekfanér   | 300012  | 35000 |
| Etage 1730/6 | Stomme i böjträ ekfanér | Moccabetsad ekfanér | 300013  | 35000 |

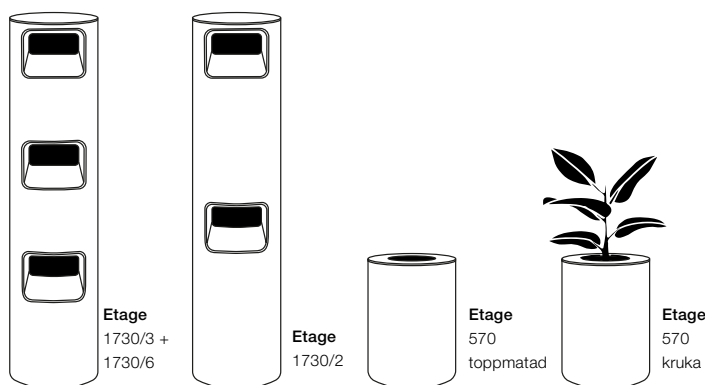

### Etage 570 kruka

Skyddande metallring RAL 9004 och 1x kruka ingår, 1x 35 L  
Mått: Höjd 570 x Ø 440 mm, hål Ø: 290 mm

| Benämning       | Beskrivning             | Material/Färg       | Art nr. | SEK   |
|-----------------|-------------------------|---------------------|---------|-------|
| Etage 570 kruka | Stomme i böjträ ekfanér | Klarlackad ekfanér  | 300701  | 10000 |
| Etage 570 kruka | Stomme i böjträ ekfanér | Vitbetsad ekfanér   | 300702  | 10000 |
| Etage 570 kruka | Stomme i böjträ ekfanér | Moccabetsad ekfanér | 300703  | 10000 |



**Stomme:** Böjträ i lackad ekfaner, detaljer i pulverlackerad stålplåt

**Inkast:** 87 % biobaserad PLA-plast (sockerrör)

**Innekärl/Kruka:** ABS-plast 80 % återvunnen

## Etagé Färger

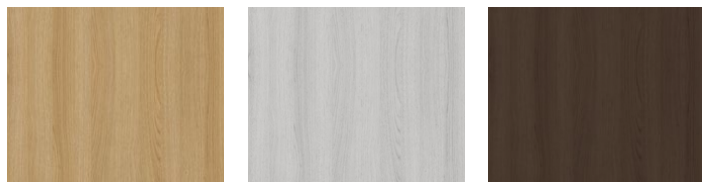

Klarlackad ekfanér

Vitbetsad ekfanér

Moccabetsad ekfanér

## Etagé 1180 2 inkast i front

2x Innerkärl låg ingår, 2 x 45 L

Mått: Höjd 1180 x Ø 440 m

| Benämning    | Beskrivning             | Material/Färg       | Art nr. | SEK   |
|--------------|-------------------------|---------------------|---------|-------|
| Etagé 1180/2 | Stomme i böjträ ekfanér | Klarlackad ekfanér  | 300601  | 20000 |
| Etagé 1180/2 | Stomme i böjträ ekfanér | Vitbetsad ekfanér   | 300602  | 20000 |
| Etagé 1180/2 | Stomme i böjträ ekfanér | Moccabetsad ekfanér | 300603  | 20000 |

## Etagé 1180 1 inkast + kruka

Skyddande metallring RAL 9004 och 1x Innerkärl hög + 1x kruka ingår, 1x 80 L + 1x 35 L.

Mått: Höjd 1180 x Ø 440 m, hål Ø: 290 mm

| Benämning            | Beskrivning             | Material/Färg       | Art nr. | SEK   |
|----------------------|-------------------------|---------------------|---------|-------|
| Etagé 1180/1 + kruka | Stomme i böjträ ekfanér | Klarlackad ekfanér  | 300621  | 22000 |
| Etagé 1180/1 + kruka | Stomme i böjträ ekfanér | Vitbetsad ekfanér   | 300622  | 22000 |
| Etagé 1180/1 + kruka | Stomme i böjträ ekfanér | Moccabetsad ekfanér | 300623  | 22000 |

## Etagé 870 1 inkast i front

1x Innerkärl hög ingår, 1x 80 L

Mått: Höjd 870 x Ø 440 mm

| Benämning   | Beskrivning             | Material/Kulör      | Art nr. | SEK   |
|-------------|-------------------------|---------------------|---------|-------|
| Etagé 870/1 | Stomme i böjträ ekfanér | Klarlackad ekfanér  | 300101  | 14000 |
| Etagé 870/1 | Stomme i böjträ ekfanér | Vitbetsad ekfanér   | 300102  | 14000 |
| Etagé 870/1 | Stomme i böjträ ekfanér | Moccabetsad ekfanér | 300103  | 14000 |

## Etagé 870 toppmatad

Skyddande metallring RAL 9004 och 1x Innerkärl hög ingår, 1x 80 L

Mått: Höjd 870 x Ø 440 mm, hål Ø: 290 mm

| Benämning           | Beskrivning             | Material/Färg       | Art nr. | SEK   |
|---------------------|-------------------------|---------------------|---------|-------|
| Etagé 870 toppmatad | Stomme i böjträ ekfanér | Klarlackad ekfanér  | 300121  | 14000 |
| Etagé 870 toppmatad | Stomme i böjträ ekfanér | Vitbetsad ekfanér   | 300122  | 14000 |
| Etagé 870 toppmatad | Stomme i böjträ ekfanér | Moccabetsad ekfanér | 300123  | 14000 |

\*Kontakta TreCe om annat faner eller kulör önskas, ange NCS.

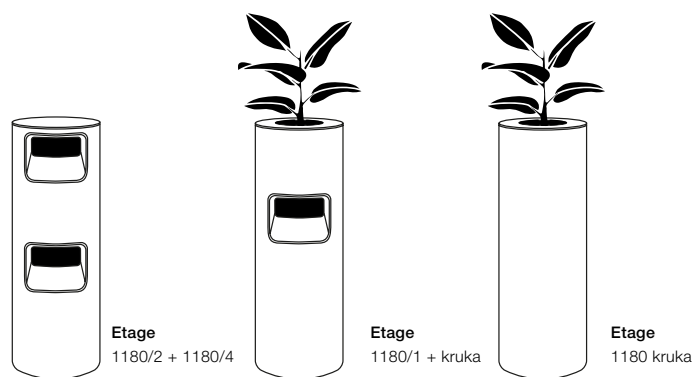

## Etagé 1180 4 inkast 2 i front/ 2 i rygg

4x Innerkärl låg halv ingår, 4 x 22 L

Mått: Höjd 1180 x Ø 440 mm

| Benämning    | Beskrivning             | Material/Färg       | Art nr. | SEK   |
|--------------|-------------------------|---------------------|---------|-------|
| Etagé 1180/4 | Stomme i böjträ ekfanér | Klarlackad ekfanér  | 300611  | 24000 |
| Etagé 1180/4 | Stomme i böjträ ekfanér | Vitbetsad ekfanér   | 300612  | 24000 |
| Etagé 1180/4 | Stomme i böjträ ekfanér | Moccabetsad ekfanér | 300613  | 24000 |

## Etagé 1180 kruka

Skyddande metallring RAL 9004 och 1x kruka ingår, 1x 35 L

Mått: Höjd 1180 x Ø 440 mm, hål Ø: 290 mm

| Benämning        | Beskrivning             | Material/Färg       | Art nr. | SEK   |
|------------------|-------------------------|---------------------|---------|-------|
| Etagé 1180 kruka | Stomme i böjträ ekfanér | Klarlackad ekfanér  | 300631  | 18000 |
| Etagé 1180 kruka | Stomme i böjträ ekfanér | Vitbetsad ekfanér   | 300632  | 18000 |
| Etagé 1180 kruka | Stomme i böjträ ekfanér | Moccabetsad ekfanér | 300633  | 18000 |

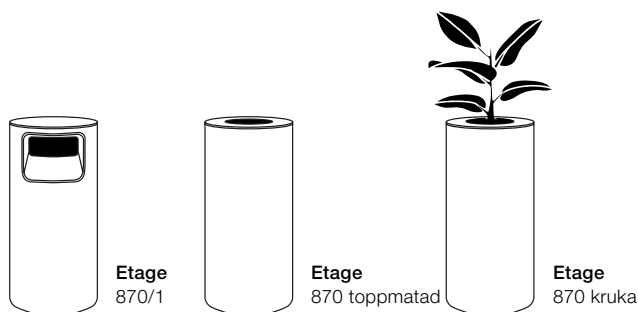

## Etagé 870 kruka

Skyddande metallring RAL 9004 och 1x kruka ingår, 1x 35 L

Mått: Höjd 870 x Ø 440 mm, hål Ø: 290 mm

| Benämning       | Beskrivning             | Material/Färg       | Art nr. | SEK   |
|-----------------|-------------------------|---------------------|---------|-------|
| Etagé 870 kruka | Stomme i böjträ ekfanér | Klarlackad ekfanér  | 300111  | 12000 |
| Etagé 870 kruka | Stomme i böjträ ekfanér | Vitbetsad ekfanér   | 300112  | 12000 |
| Etagé 870 kruka | Stomme i böjträ ekfanér | Moccabetsad ekfanér | 300113  | 12000 |

**Stomme:** Böjträ i lackad ekfanér

**Inkast:** 87 % biobaserad PLA-plast (sockerrör)

**Innekär:** ABS-plast 80 % återvunnen

## Etage Inkast

87% biobaserad PLA-plast (sockerrör)

| Benämning    | Kulör           | Mått (mm)          | Art nr. | SEK |
|--------------|-----------------|--------------------|---------|-----|
| Etage inkast | RAL 9010, vit   | H:230mm<br>B:300mm | 300201  | 200 |
| Etage inkast | RAL 9004, svart | H:230mm<br>B:300mm | 300202  | 200 |



**Etage Symbol**, H 45-50 mm, fabriksmonteras på inkastet. Inkastet, 1 st per/inkast. Toppringen, 2 st centrerade i front och rygg

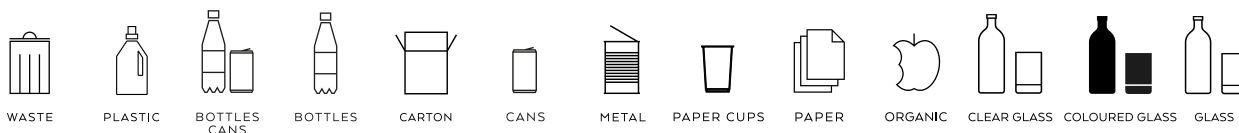

| Kulör | Art.nr |        |        |        |        |        |        |        |        |        |        |        |        | SEK |
|-------|--------|--------|--------|--------|--------|--------|--------|--------|--------|--------|--------|--------|--------|-----|
| Vit   | 300401 | 300402 | 300403 | 300404 | 300405 | 300406 | 300407 | 300408 | 300409 | 300410 | 300411 | 300412 | 300413 | 300 |
| Svart | 300501 | 300502 | 300503 | 300504 | 300505 | 300506 | 300507 | 300508 | 300509 | 300510 | 300511 | 300512 | 300513 | 300 |

## Etage Innerkärl/Kruka

Ingår i stommen. ABS-plast 80 % återvunnen

Färg: Antracit



### Innerkärl Hög

- Passar i Etage 1730/2, 1180/1+kruka, 870 toppmatad och 870/1
- Rymmer 80 L
- Anpassad för sopsäck om 85–125 L
- Höjd: 636 mm
- Ø: 390 mm



### Innerkärl Låg

- Passar i Etage 1730/3, 1180/2, 1730/6, 570 toppmatad
- Rymmer 45 L
- Anpassad för sopsäck om 85–125 L
- Höjd: 390 mm
- Ø: 390 mm



### Innerkärl Låg halv

- Passar endast i Etage 1180/4 och 1140/4
- Rymmer 22 L
- Anpassad för sopsäck om 45- 50 L
- Höjd: 390 mm
- Djup: 195 mm
- Bredd: 390 mm



### Kruka

- Passar i 1180/1+kruka, 1180 kruka, 870 kruka och 570 kruka
- Rymmer 35 L
- Vattentät och anpassad för plantering av krukväxter
- Höjd 282 mm
- Ø:390 mm

**Stomme:** Böjträ i lackad ekfaner, detaljer i pulverlackerad stålplåt

**Inkast:** 87 % biobaserad PLA-plast (sockerrör)

**Innerkärl/Kruka:** ABS-plast 80 % återvunnen

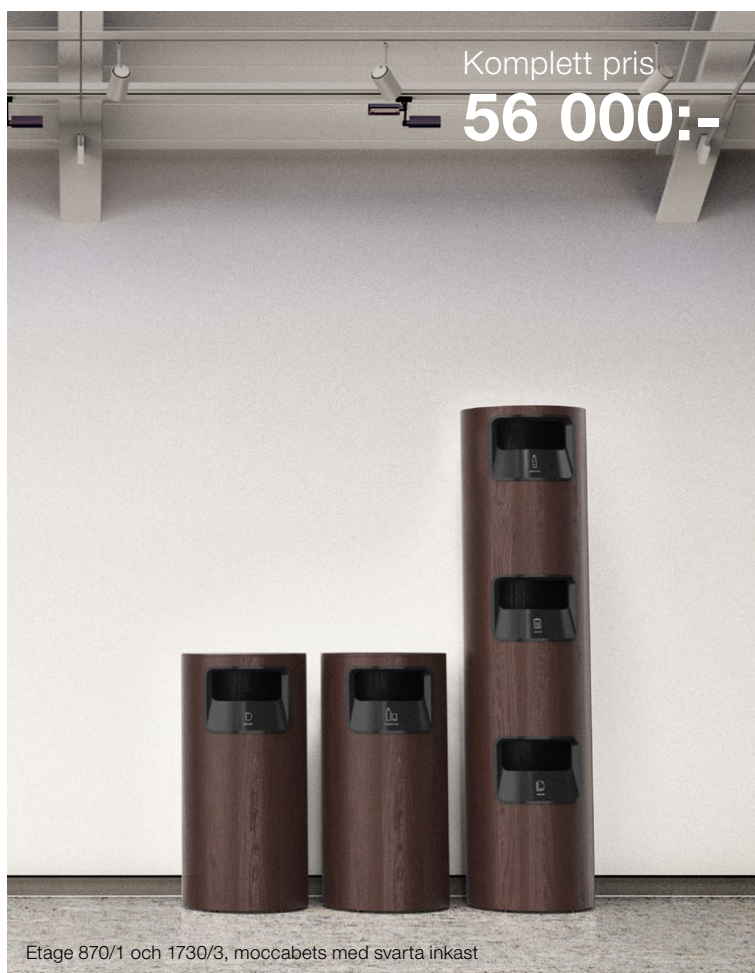



**Mått:** Bredd x Höjd x Djup. **Stomme:** Pulverlackerad galvad stålplåt. **Lock:** Rostfri plåt.

**Ben:** ackade träben i ek för inomhusbruk, pulverlackerade rostfria ben för inomhus- och utomhusbruk och betongfot för utomhusbruk.

# Hightower & Popsicle

## Källsortering



Popsicle och Hightower ingår i serien papperskorgar som är designade av Jangir Maddadi. Stommen är gjord i galvaniserad stålplåt som kan lackas i våra standardkulörer eller valfri RAL-kulör. Popsicle rymmer 57 L, anpassad för sopsäck 85–125 L och Hightower rymmer 125 L, anpassad för sopsäck 85–140 L.

Benstativen finns i 3 olika utföranden på Popsicle, beroende på hur och var man vill placera den. Benen till Hightower finns även den i 3 olika utföranden, ekben, rostfria ben där båda har ställfötter och sedan en betongfot med 4 rostfria ben. Träbenen är enbart lämpliga för inomhus bruk men de andra alternativen funkar bra utomhus. Självklart är det rostfritt material för utomhusbruk och svensk stålplåt för inomhusbruk, därtill finns olika alternativ för hur man vill att Popsicle ska förankras i underlaget.

Inkast finns på både fram- och baksida. Om den ska placeras utomhus rekommenderar vi Popsicle/Hightower med lock för fågelskydd.

### Hållbarhet och material

- Stommen i pulverlackad galvaniserad stålplåt tillverkas i Sverige och består till 20 % av återvunnet material.
- Stålplåten är 100 % återvinningsbar.
- Stommens pulverlack är ett bra miljöval då inga lösningsmedel krävs.



Hightower och Popsicle i RAL 7032 Varm grå



**Mått:** Bredd x Höjd x Djup. **Stomme:** Pulverlackerad galvad stålplåt. **Lock:** Rostfri plåt.

**Ben:** Lackade träben i ek för inomhusbruk, pulverlackerade rostfria ben för inomhus- och utomhusbruk och betongfot för utomhusbruk.



Hightower med lock Vinröd RAL 3005 / Popsicle utan lock Gammelrosa RAL 3014



Popsicle i Brilljant Blå RAL 5023 | Hightower utan lock Pärvit RAL 1013



Hightower i Antracit RAL 7016 och i Brilljant Blå RAL 5023



Hightower i Oliv RAL 6013 | Popsicle i Saffran RAL 1017

**Mått:** Bredd x Höjd x Djup. **Stomme:** Pulverlackerad galvad stålplåt. **Lock:** Rostfri plåt.

**Ben:** Lackade träben i ek för inomhusbruk. Pulverlackerade rostfria ben och med betongfot för inomhus och utomhusbruk.

## Så här beställer du Hightower

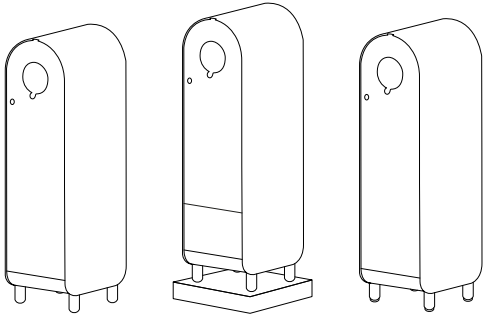
|  |  |  |
|--|--|--|
| <p>1.</p>  <p>Med lock      Utan lock</p> | <p>2.</p>  <p>WASTE   PLASTIC   BOTTLES CANS   BOTTLES<br/>CANS   METAL   ORGANIC   PAPER CUPS<br/>PAPER   CLEAR GLASS   COLOURED GLASS</p> | <p>3.</p>  <p>Ben i rostfri plåt      Ben med betongfotplatta      Ben i massiv ek</p> |
| <p>Välj kärl och kulör<br/>(med lock eller utan)</p>   | <p>Välj symbol</p>   | <p>Välj ben eller fotplatta</p>  |

### Hightower

Pulverlackerad galvad stålplåt, inkl. lås med låsnyckel.  
Totalhöjd med ben, 1142 mm, med betongfot 1243 mm.  
Volym: 125 L

| Kulör                 | Mått         | Art nr | SEK  |
|-----------------------|--------------|--------|------|
| RAL 9010 Vit          | 360x1113x501 | 390103 | 9794 |
| RAL 7032 Varm grå     | 360x1113x501 | 390106 | 9794 |
| RAL 7016 Antracit     | 360x1113x501 | 390104 | 9794 |
| RAL 5023 Brilljantblå | 360x1113x501 | 390111 | 9794 |
| RAL 1013 Pärlvit      | 360x1113x501 | 390105 | 9794 |
| RAL 6013 Oliv         | 360x1113x501 | 390107 | 9794 |
| RAL 6020 Skogsgrön    | 360x1113x501 | 390101 | 9794 |
| RAL 8014 Choklad      | 360x1113x501 | 390108 | 9794 |
| RAL 1017 Saffran      | 360x1113x501 | 390110 | 9794 |
| RAL 3014 Gammelrosa   | 360x1113x501 | 390109 | 9794 |
| RAL 3005 Vinröd       | 360x1113x501 | 390102 | 9794 |

Valfri RAL-kulör mot tillägg. Kontakta TreCe.

### Hightower med lock

Pulverlackerad galvad stålplåt, inkl. lås med låsnyckel.  
Totalhöjd med ben, 1142 mm, med betongfot 1243 mm.  
Volym: 125 L

| Kulör                 | Mått         | Art nr | SEK   |
|-----------------------|--------------|--------|-------|
| RAL 9010 Vit          | 360x1113x501 | 390203 | 10817 |
| RAL 7032 Varm grå     | 360x1113x501 | 390206 | 10817 |
| RAL 7016 Antracit     | 360x1113x501 | 390204 | 10817 |
| RAL 5023 Brilljantblå | 360x1113x501 | 390211 | 10817 |
| RAL 1013 Pärlvit      | 360x1113x501 | 390205 | 10817 |
| RAL 6013 Oliv         | 360x1113x501 | 390207 | 10817 |
| RAL 6020 Skogsgrön    | 360x1113x501 | 390201 | 10817 |
| RAL 8014 Choklad      | 360x1113x501 | 390208 | 10817 |
| RAL 1017 Saffran      | 360x1113x501 | 390210 | 10817 |
| RAL 3014 Gammelrosa   | 360x1113x501 | 390209 | 10817 |
| RAL 3005 Vinröd       | 360x1113x501 | 390202 | 10817 |

### Hightower Kulörer



**Stomme:** Pulverlackerad galvad stålplåt. **Lock:** Rostfri plåt.

**Ben:** Lackade träben i ek för inomhusbruk. Pulverlackerade rostfria ben och med betongfot för inomhus och utomhusbruk.

## Hightower Symbol, vit eller antracit, 1 par (rygg + front)



WASTE



PLASTIC

BOTTLES  
CANS

BOTTLES



CANS



METAL



ORGANIC



PAPER CUPS



PAPER



CLEAR GLASS



COLOURED GLASS



GLASS

| Kulör    | Art.nr |        |        |        |        |        |        |        |        |        |        |        | SEK |
|----------|--------|--------|--------|--------|--------|--------|--------|--------|--------|--------|--------|--------|-----|
| Vit      | 380601 | 380602 | 380603 | 380604 | 380605 | 380606 | 380607 | 380608 | 380609 | 380610 | 380611 | 380614 | 611 |
| Antracit | 380701 | 380702 | 380703 | 380704 | 380705 | 380706 | 380707 | 380708 | 380709 | 380710 | 380711 | 380714 | 611 |

Symbolerna tål utomhusklimat, tillverkas i UV-beständig plast med ett häftämne som klarar -50° C till +90° C.

Kontakta TreCe om du önskar andra symboler eller text på andra språk.

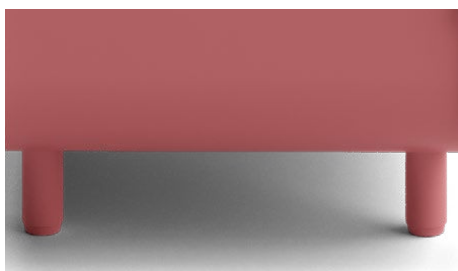

Ben i rostfri plåt, lackade i samma kulör som stommen för inom- och utomhusbruk.



Klarlackade ben i massiv ek.



Rostfria lackade ben med betongfotplatta för utom- och inomhusbruk.

## Hightower ben Ben 4st med ställfot i pulverlackerad rostfri plåt, för utom- och inomhusbruk

| Kulör                 | Mått         | Art nr | SEK |
|-----------------------|--------------|--------|-----|
| RAL 9010 Vit          | H: 70, Ø: 32 | 390303 | 664 |
| RAL 7032 Varm grå     | H: 70, Ø: 32 | 390306 | 664 |
| RAL 7016 Antracit     | H: 70, Ø: 32 | 390304 | 664 |
| RAL 5023 Brilljantblå | H: 70, Ø: 32 | 390311 | 664 |
| RAL 1013 Pärlvit      | H: 70, Ø: 32 | 390305 | 664 |
| RAL 6013 Oliv         | H: 70, Ø: 32 | 390307 | 664 |
| RAL 6020 Skogsgrön    | H: 70, Ø: 32 | 390301 | 664 |
| RAL 8014 Choklad      | H: 70, Ø: 32 | 390308 | 664 |
| RAL 1017 Saffran      | H: 70, Ø: 32 | 390310 | 664 |
| RAL 3014 Gammelrosa   | H: 70, Ø: 32 | 390309 | 664 |
| RAL 3005 Vinröd       | H: 70, Ø: 32 | 390302 | 664 |

## Tillbehör:

| Produkt        | Art nr | SEK |
|----------------|--------|-----|
| Trekantsnyckel | 380810 | 77  |



## Hightower träben Lackade ben 4st i massiv ek med ställfot, inomhusbruk

| Kulör          | Mått         | Art nr | SEK  |
|----------------|--------------|--------|------|
| Klarlackade ek | H: 70, Ø: 38 | 390501 | 1756 |



## Hightower utefot Rostfria lackade ben med betongfot, för utom- och inomhusbruk

| Kulör                 | Mått        | Art nr | SEK  |
|-----------------------|-------------|--------|------|
| RAL 9010 Vit          | 410x132x430 | 390403 | 3051 |
| RAL 7032 Varm grå     | 410x132x430 | 390406 | 3051 |
| RAL 7016 Antracit     | 410x132x430 | 390404 | 3051 |
| RAL 5023 Brilljantblå | 410x132x430 | 390411 | 3051 |
| RAL 1013 Pärlvit      | 410x132x430 | 390405 | 3051 |
| RAL 6013 Oliv         | 410x132x430 | 390407 | 3051 |
| RAL 6020 Skogsgrön    | 410x132x430 | 390401 | 3051 |
| RAL 8014 Choklad      | 410x132x430 | 390408 | 3051 |
| RAL 1017 Saffran      | 410x132x430 | 390410 | 3051 |
| RAL 3014 Gammelrosa   | 410x132x430 | 390409 | 3051 |
| RAL 3005 Vinröd       | 410x132x430 | 390402 | 3051 |

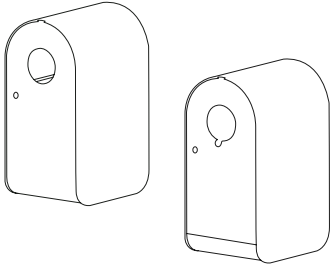

**Mått:** Bredd x Höjd x Djup. **Stomme:** Pulverlackerad galvad stålplåt. **Lock:** Rostfri plåt.  
**Ben:** Pulverlackerad stålplåt för inomhusbruk eller rostfri stålplåt med eller utan betongföt för utomhusbruk.

## Så här beställer du Popsicle

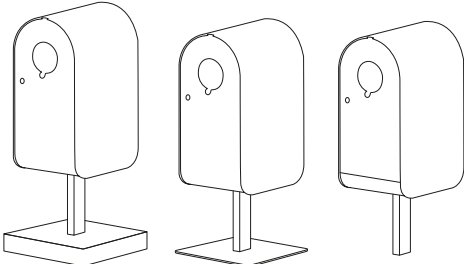
|  |  |   |
|--|--|---|
| <p>1.</p>  <p>Utan lock      Med lock</p> | <p>2.</p>  <p>WASTE   PLASTIC   BOTTLES CANS   BOTTLES<br/> CANS   METAL   ORGANIC   PAPER CUPS<br/> PAPER   CLEAR GLASS   COLOURED GLASS</p> | <p>3.</p>  <p>Skafv med betongfotplatta      Fotplatta      Skafv i rostfritt ben</p> |
| <p>Välj kärl &amp; kulör<br/>(med lock eller utan)<br/>Anpassad för sopsäck 85–125 L.</p>                                  | <p>Välj symbol.</p>  | <p>Välj med eller utan fotplatta.</p>   |

### Popsicle

Pulverlackerad galvad stålplåt, inkl. lås med låsnyckel.  
Total höjd med fotplatta 1044 mm, med betongföt 1145 mm.  
Volym: 57 L

| Kulör                 | Mått        | Art nr | SEK  |
|-----------------------|-------------|--------|------|
| RAL 9010 Vit          | 359x733x477 | 380110 | 7548 |
| RAL 7032 Varm grå     | 359x733x477 | 380114 | 7548 |
| RAL 7016 Antracit     | 359x733x477 | 380111 | 7548 |
| RAL 5023 Brilljantblå | 359x733x477 | 380119 | 7548 |
| RAL 1013 Pärlvit      | 359x733x477 | 380113 | 7548 |
| RAL 6013 Oliv         | 359x733x477 | 380115 | 7548 |
| RAL 6020 Skogsgrön    | 359x733x477 | 380102 | 7548 |
| RAL 8014 Choklad      | 359x733x477 | 380116 | 7548 |
| RAL 1017 Saffran      | 359x733x477 | 380118 | 7548 |
| RAL 3014 Gammelrosa   | 359x733x477 | 380117 | 7548 |
| RAL 3005 Vinröd       | 359x733x477 | 380106 | 7548 |

Valfri RAL-kulör mot tillägg. Kontakta TreCe.

### Popsicle med lock

Pulverlackerad galvad stålplåt, inkl. lås med låsnyckel.  
Total höjd med fotplatta 1044 mm, med betongföt 1145 mm.  
Volym: 57 L

| Kulör                 | Mått        | Art nr | SEK  |
|-----------------------|-------------|--------|------|
| RAL 9010 Vit          | 359x733x477 | 380210 | 8976 |
| RAL 7032 Varm grå     | 359x733x477 | 380214 | 8976 |
| RAL 7016 Antracit     | 359x733x477 | 380211 | 8976 |
| RAL 5023 Brilljantblå | 359x733x477 | 380219 | 8976 |
| RAL 1013 Pärlvit      | 359x733x477 | 380213 | 8976 |
| RAL 6013 Oliv         | 359x733x477 | 380215 | 8976 |
| RAL 6020 Skogsgrön    | 359x733x477 | 380202 | 8976 |
| RAL 8014 Choklad      | 359x733x477 | 380216 | 8976 |
| RAL 1017 Saffran      | 359x733x477 | 380218 | 8976 |
| RAL 3014 Gammelrosa   | 359x733x477 | 380217 | 8976 |
| RAL 3005 Vinröd       | 359x733x477 | 380206 | 8976 |

### Popsicle Kulörer

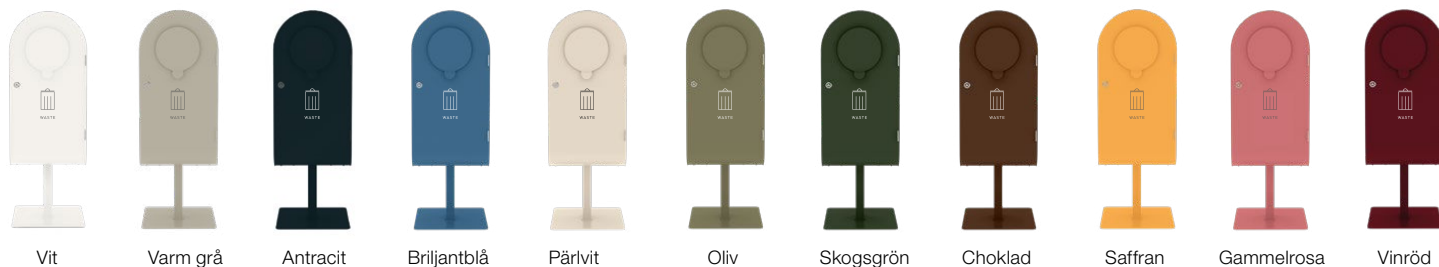



**Mått:** Bredd x Höjd x Djup. **Stomme:** Pulverlackerad galvad stålplåt. **Lock:** Rostfri plåt.  
**Ben:** Pulverlackerad stålplåt för inomhusbruk eller rostfri stålplåt med eller utan betongfot för utomhusbruk.

### Popsicle Skaft 1 Fotplatta och ben i pulverlackerad stålplåt, inomhusbruk

| Kulör                 | Mått        | Art nr | SEK  |
|-----------------------|-------------|--------|------|
| RAL 9010 Vit          | 350x311x430 | 380310 | 1581 |
| RAL 7032 Varm grå     | 350x311x430 | 380314 | 1581 |
| RAL 7016 Antracit     | 350x311x430 | 380311 | 1581 |
| RAL 5023 Brilljantblå | 350x311x430 | 380319 | 1581 |
| RAL 1013 Pärlvit      | 350x311x430 | 380313 | 1581 |
| RAL 6013 Oliv         | 350x311x430 | 380315 | 1581 |
| RAL 6020 Skogsgrön    | 350x311x430 | 380302 | 1581 |
| RAL 8014 Choklad      | 350x311x430 | 380316 | 1581 |
| RAL 1017 Saffran      | 350x311x430 | 380318 | 1581 |
| RAL 3014 Gammelrosa   | 350x311x430 | 380317 | 1581 |
| RAL 3005 Vinröd       | 350x311x430 | 380306 | 1581 |

Valfri RAL-kulör mot tillägg. Kontakta TreCe.

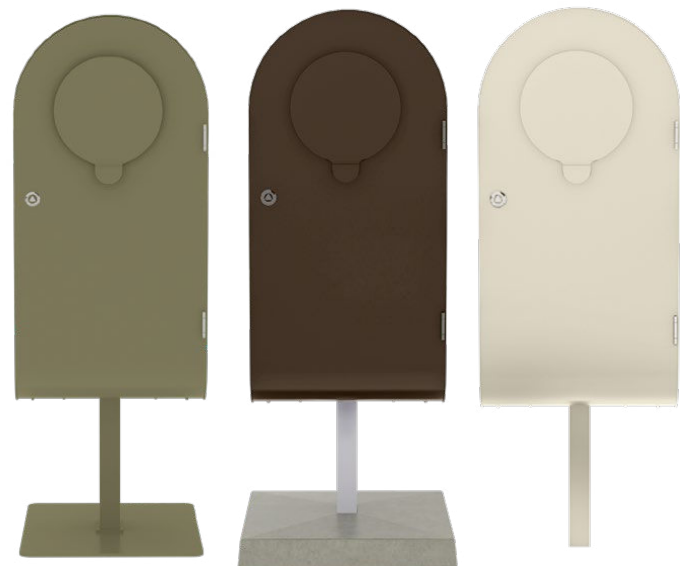

Popsicle Skaft 1 med fotplatta för inomhusbruk.

Popsicle Skaft 2 med fotplatta för utomhusbruk och inomhusbruk.

Popsicle Skaft 3 med nedgjutet rostfritt ben.

### Popsicle Skaft 3 Rostfritt ben, utomhusbruk

Rostfritt ben som gjuts ner i betong med armeringsjärn, utomhusbruk. Skaftet ska ner 444 mm nedan jord, 311 mm ovan jord.

| Kulör                 | Mått        | Art nr | SEK  |
|-----------------------|-------------|--------|------|
| RAL 9010 Vit          | 300x605x300 | 380510 | 1489 |
| RAL 7032 Varm grå     | 300x605x300 | 380514 | 1489 |
| RAL 7016 Antracit     | 300x605x300 | 380511 | 1489 |
| RAL 5023 Brilljantblå | 300x605x300 | 380519 | 1489 |
| RAL 1013 Pärlvit      | 300x605x300 | 380513 | 1489 |
| RAL 6013 Oliv         | 300x605x300 | 380515 | 1489 |
| RAL 6020 Skogsgrön    | 300x605x300 | 380502 | 1489 |
| RAL 8014 Choklad      | 300x605x300 | 380516 | 1489 |
| RAL 1017 Saffran      | 300x605x300 | 380518 | 1489 |
| RAL 3014 Gammelrosa   | 300x605x300 | 380517 | 1489 |
| RAL 3005 Vinröd       | 300x605x300 | 380506 | 1489 |

Valfri RAL-kulör mot tillägg. Kontakta TreCe.

### Popsicle Skaft 2 Betongfot och ben i rostfri plåt, utomhusbruk och inomhusbruk

| Kulör   | Mått        | Art nr | SEK  |
|---------|-------------|--------|------|
| Rostfri | 409x311x429 | 380401 | 3454 |

#### Tillbehör:

| Produkt        | Art nr | SEK |
|----------------|--------|-----|
| Trekantsnyckel | 380810 | 77  |



### Popsicle Symbol, vit eller antracit, 1 par (rygg + front)

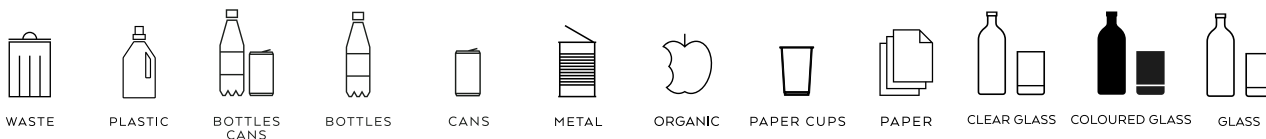

| Kulör    | Art.nr | Art.nr | Art.nr | Art.nr | Art.nr | Art.nr | Art.nr | Art.nr | Art.nr | Art.nr | Art.nr | Art.nr | SEK |
|----------|--------|--------|--------|--------|--------|--------|--------|--------|--------|--------|--------|--------|-----|
| Vit      | 380601 | 380602 | 380603 | 380604 | 380605 | 380606 | 380607 | 380608 | 380609 | 380610 | 380611 | 380614 | 611 |
| Antracit | 380701 | 380702 | 380703 | 380704 | 380705 | 380706 | 380707 | 380708 | 380709 | 380710 | 380711 | 380714 | 611 |

Symbolerna tål utomhusklimat, tillverkas i UV-beständig plast med ett häftämne som klarar -50° C till +90° C. Kontakta TreCe om du önskar andra symboler eller text på andra språk.

**Mått:** Bredd x Höjd x Djup. **Stomme:** Pulverlackerad stålplåt **Lock:** Pulverlackerad aluminium.  
**Skaft, väggfäste och fotplatta:** Pulverlackerad stålplåt.

# Birdie

## Källsortering

Birdie är en flexibel källsortering och tillverkas i två storlekar som rymmer 43 L (Birdie 500) respektive 63 L (Birdie 750). Båda med dämpning i locket och lockinkast i stabil kvalitetsplast. Finns i elva standardkulörer och levereras med designade symboler för enkel sortering. Birdie finns för golv och vägg med tillhörande väggfäste. Tack vare sin unika form och goda design har Birdie fått flera internationella utmärkelser.

### Hållbarhet och material

Stommen i pulverlackerad stålplåt tillverkas i Sverige och består till 20% av återvunnet material. Stålplåten är 100% återvinningsbar. Stommens pulverlack är ett bra miljöval då inga lösningsmedel krävs.

Lockinkastet är i plast och märkt enligt ISO 11469. Det kan lätt tas av för rengöring och tål maskindisk. Locken i stängt läge förhindrar lukt och ger i uppfällt läge ett stänkskydd. Birdies genomtänkta design gör att den är enkel att tömma.





Vägghängd Birdie. Antracit RAL 7016



Vit RAL 910

**Mått:** Bredd x Höjd x Djup. **Stomme:** Pulverlackerad stålplåt **Lock:** Pulverlackerad aluminium.  
**Skaft, väggfäste och fotplatta:** Pulverlackerad stålplåt.

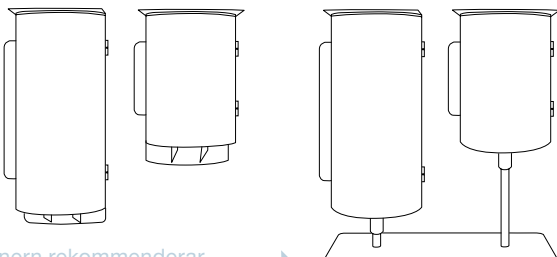
### Så här beställer du Birdie:

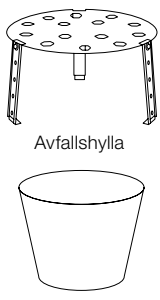
|  |   |  |
|--|---|--|
| <p><b>1.</b></p>  <p>Designern rekommenderar →</p> <p>I uppställningar som kombinerar både Birdie 750 och 500. Birdie 750 ska vara längst till vänster och fotplattan ska vara i samma kulör.</p> | <p><b>2.</b></p>  | <p><b>3.</b></p>  |
| <p>Välj stomme 500 (43 L) / 750 (63 L):<br/>         Birdie Golv eller Birdie Vägg<br/>         Birdie Golv måste beställas med fotplatta 1, 2 ch 3</p>  | <p>Välj symbol.<br/>         Ø150 mm, vit eller antracit</p>  | <p>Välj tillbehör:<br/>         Avfallshylla eller fuktskyddsbotten</p>                              |

### Birdie Golv, 500 (43 L) och 750 (63 L), inkl. skaft

| Kulör                | Birdie 500 | SEK  | Birdie 750 | SEK  |
|----------------------|------------|------|------------|------|
| RAL 9010 Vit         | 350107     | 6311 | 350207     | 6698 |
| RAL 7032 Varm grå    | 350118     | 6311 | 350218     | 6698 |
| RAL 7016 Antracit    | 350108     | 6311 | 350208     | 6698 |
| RAL 5023 Brillantblå | 350123     | 6311 | 350223     | 6698 |
| RAL 1013 Pärlvit     | 350117     | 6311 | 350217     | 6698 |
| RAL 6013 Oliv        | 350119     | 6311 | 350219     | 6698 |
| RAL 6020 Skogsgrön   | 350110     | 6311 | 350210     | 6698 |
| RAL 8014 Choklad     | 350120     | 6311 | 350220     | 6698 |
| RAL 1017 Saffran     | 350122     | 6311 | 350222     | 6698 |
| RAL 3014 Gammelrosa  | 350121     | 6311 | 350221     | 6698 |
| RAL 3005 Vinröd      | 350114     | 6311 | 350214     | 6698 |

Valfri RAL-kulör mot tillägg. Kontakta TreCe.

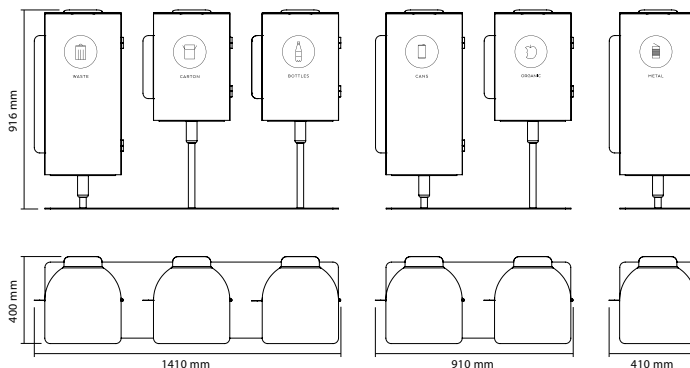

Passande sopsäckar till Birdie:  
 Birdie 750, 63L: 85–125L  
 Birdie 500, 43L: 35–70L

### Birdie Vägg, 500 (43 L) och 750 (63 L) inkl. väggfäste

| Kulör                | Birdie 500 | SEK  | Birdie 750 | SEK  |
|----------------------|------------|------|------------|------|
| RAL 9010 Vit         | 351307     | 7476 | 351407     | 7899 |
| RAL 7032 Varm grå    | 351318     | 7476 | 351418     | 7899 |
| RAL 7016 Antracit    | 351308     | 7476 | 351408     | 7899 |
| RAL 5023 Brillantblå | 351323     | 7476 | 351423     | 7899 |
| RAL 1013 Pärlvit     | 351317     | 7476 | 351417     | 7899 |
| RAL 6013 Oliv        | 351319     | 7476 | 351419     | 7899 |
| RAL 6020 Skogsgrön   | 351310     | 7476 | 351410     | 7899 |
| RAL 8014 Choklad     | 351320     | 7476 | 351420     | 7899 |
| RAL 1017 Saffran     | 351322     | 7476 | 351422     | 7899 |
| RAL 3014 Gammelrosa  | 351321     | 7476 | 351421     | 7899 |
| RAL 3005 Vinröd      | 351314     | 7476 | 351414     | 7899 |

Valfri RAL-kulör mot tillägg. Kontakta TreCe.

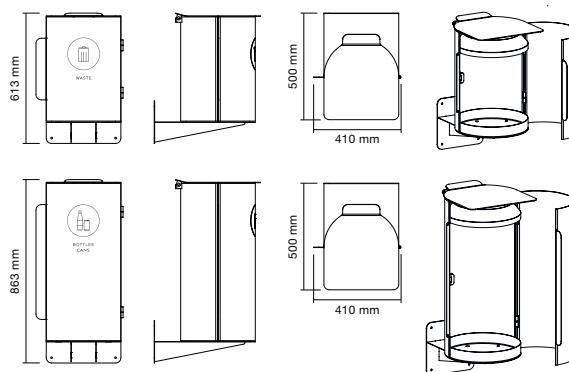

Passande sopsäckar till Birdie:  
 Birdie 750, 63L: 85–125L  
 Birdie 500, 43L: 35–70L

**Mått:** Bredd x Höjd x Djup. **Stomme:** Pulverlackerad stålplåt **Lock:** Pulverlackerad aluminium.  
**Skaff, väggfäste och fotplatta:** Pulverlackerad stålplåt.

## Birdie Kulörer



Vit Varm grå Antracit Brillantblå Pärlvit Oliv Skogsgrön Choklad Saffran Gammelrosa Vinröd

## Birdie Symbol Ø150 mm, vit eller antracit

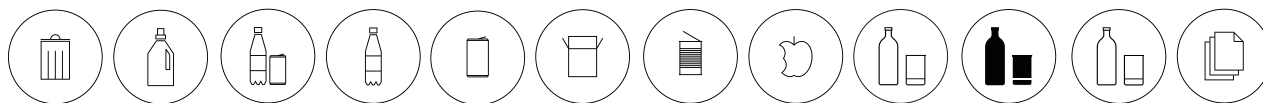

WASTE PLASTIC BOTTLES CANS BOTTLES CANS CARTON METAL ORGANIC CLEAR GLASS COLOURED GLASS GLASS PAPER

| Kulör    | Art.nr |        |        |        |        |        |        |        |        |        |        | SEK    |    |
|----------|--------|--------|--------|--------|--------|--------|--------|--------|--------|--------|--------|--------|----|
| Vit      | 355001 | 355002 | 380603 | 355004 | 355006 | 355005 | 355007 | 355012 | 355013 | 355014 | 355010 | 355011 | 55 |
| Antracit | 355101 | 355102 | 355103 | 355104 | 355106 | 355105 | 355107 | 355112 | 355113 | 355114 | 355110 | 355111 | 55 |

Kontakta TreCe om du önskar andra symboler eller text på andra språk.

## Birdie Fotplatta 1, 2 och 3

| Kulör                | Fotpl. 1 | SEK  | Fotpl. 2 | SEK  | Fotpl. 3 | SEK  |
|----------------------|----------|------|----------|------|----------|------|
| RAL 9010 Vit         | 353007   | 1142 | 353107   | 1893 | 353207   | 2655 |
| RAL 7032 Varm grå    | 353018   | 1142 | 353118   | 1893 | 353218   | 2655 |
| RAL 7016 Antracit    | 353008   | 1142 | 353108   | 1893 | 353208   | 2655 |
| RAL 5023 Brillantblå | 353023   | 1142 | 353123   | 1893 | 353223   | 2655 |
| RAL 1013 Pärlvit     | 353017   | 1142 | 353117   | 1893 | 353217   | 2655 |
| RAL 6013 Oliv        | 353019   | 1142 | 353119   | 1893 | 353219   | 2655 |
| RAL 6020 Skogsgrön   | 353010   | 1142 | 353110   | 1893 | 353210   | 2655 |
| RAL 8014 Choklad     | 353020   | 1142 | 353120   | 1893 | 353220   | 2655 |
| RAL 1017 Saffran     | 353022   | 1142 | 353122   | 1893 | 353222   | 2655 |
| RAL 3014 Gammelrosa  | 353021   | 1142 | 353121   | 1893 | 353221   | 2655 |
| RAL 3005 Vinröd      | 353014   | 1142 | 353114   | 1893 | 353214   | 2655 |

Valfri RAL-kulör mot tillägg. Kontakta TreCe.



Avfallshylla rund, reglerbar höjd 150-270 mm.



Birdie Fuktskyddsboten, passar både Birdie 500 och 750. Kan placeras med eller utan avfallshyllan.

## Tillbehör

| Benämning                                 |              | Kulör       | Art nr | SEK |
|---|--------------|-------------|--------|-----|
| Birdie Fuktskyddsboten                    | Ø 300, H 220 | Transparent | 350001 | 477 |
| Avfallshylla rund, reglerbar H 150-270 mm | Ø 265, H 150 | Antracit    | 350002 | 934 |



Locket kan lätt tas av för rengöring och tål maskindisk. Locken i stängt läge förhindrar lukt och ger i uppfällt läge ett stänkskydd.

Birdies genomtänkta design gör att den är enkel att tömma.





**Mått:** Bredd x Höjd x Djup. **Stomme:** Pulverlackerad stålplåt **Lock:** Pulverlackerad aluminium.  
**Skaff, väggfäste och fotplatta:** Pulverlackerad stålplåt.

## Birdie Komplet modull



### Birdie vägg 750

Antracit RAL 7016

Komplett pris

**7 954:-**



### Birdie 2

Skogsgrön RAL 6020

Oliv RAL 6013

Fotplatta Skogsgrön RAL 6020

Komplett pris

**15 012:-**



### Birdie 3

Antracit RAL 7016

Gammelrosa RAL 3014

Pärllvit RAL 1013

Fotplatta Antracit RAL 7016

Komplett pris

**22 140:-**

**Mått:** Bredd x Höjd (inkl. hjul) x Djup.

# Cloud

## Källsortering



Cloud är en mobil källsortering designad för att passa in i en modern arbetsmiljö där flexibilitet och estetik är två viktiga faktorer. Detta avspeglas i den enkla och stilrena designen med de karaktäristiska rundade hörnen och de tydliga hjulen som bjuder in till att förflytta möbelen. Med inkast från två håll kan Cloud både placeras mot en vägg eller fritt i ett rum.

Cloud stomme finns både i laminat och lackad MDF. Dörrar och ryggar i pulverlackerat stål.

Cloud är försedd med dörrar för enkel tömning. Dörrar och ryggar förses med designade miljösymboler och med möjlighet att välja kulör och märkning kan Cloud anpassas till olika typer av miljöer och behov.

Vita utdragbara säckhållare ingår i stommen. Lastkapacitet per hjul: 80 kg. Svarta sväng- och låsbara hjul med gummiyta, höjd: 100 mm. Två av hjulen har broms. Inkast från två håll, fram (dörr) och baksida

(rygg). Insidan av dörren försedd med en läpp som leder skräp in i säcken. Ryggen är fast. Anpassad för 85–125 L säckar.

### Hållbarhet och material

- Stommen i MDF kommer från ett spårbart skogsbruk, uppfyller krav för E1 formaldehyd och CARB2.
- Stommen lackeras med vattenbaserad lack.
- Dörrar i pulverlackad stålplåt tillverkas i Sverige och består till 20 % av återvunnet material.
- Stålplåten är 100 % återvinningsbar.
- Pulverlack är ett bra miljöval då inga lösningsmedel krävs.

Testad enligt SS-EN 16121:2013 samt A1:2018



**Mått:** Bredd x Höjd (inkl. hjul) x Djup.

## Så här beställer du Cloud:

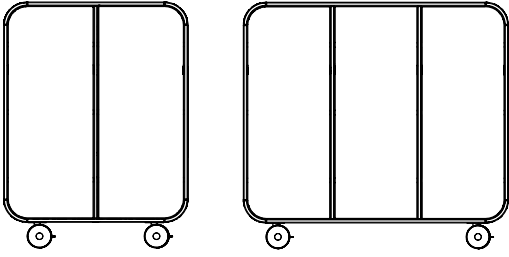
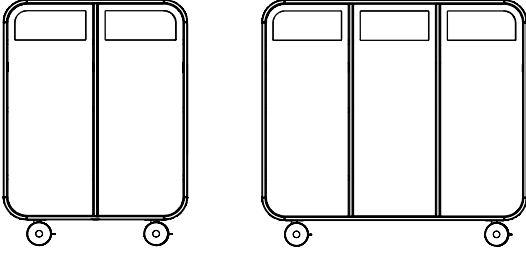
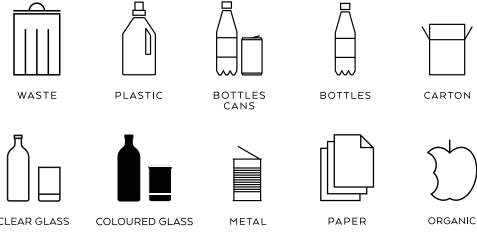
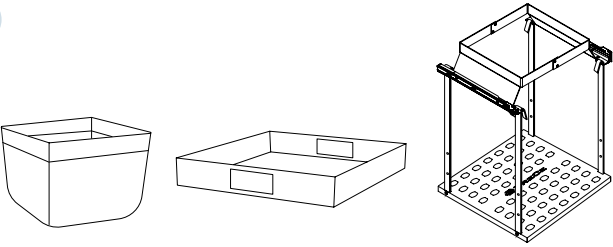
|   |   |
|---|---|
| <p>1.</p>  <p>Cloud Stomme 2                      Cloud Stomme 3</p>   | <p>2.</p>  <p>Cloud Stomme 2                      Cloud Stomme 3</p>                                      |
| <p>Välj stomme (direktlaminat eller lackad MDF)<br/> <b>Cloud 2</b> 787x1090x500   <b>Cloud 3</b> 1172x1090x500<br/>         Cloud rymmer 70 L, rekommenderad sopsäck 85-125 L<br/>         Gummimattor ingår i Cloud stomme</p>  | <p>Välj dörrar (ryggar ingår)<br/> <b>Cloud 2</b> 1 st. vänster och 1 st. höger<br/> <b>Cloud 3</b> 1 st. vänster, 1 st. mitten och 1 st. höger</p>   |
| <p>3.</p>  <p>WASTE    PLASTIC    BOTTLES CANS    BOTTLES    CARTON<br/>         CLEAR GLASS    COLOURED GLASS    METAL    PAPER    ORGANIC</p> | <p>4.</p>  <p>Fuktskyddsboten                      Cloud bricka                      Matavfallshylla</p> |
| <p>Välj 2 alt. 3 st. symboler<br/>         (samma symbol som väljs till dörren monteras även på ryggen).</p>  | <p>Välj tillbehör:<br/>         Fuktskyddsboten (finns fler storlekar), bricka eller matavfallshylla.<br/>         Rekommenderad papperssäck till matavfallshylla, 45 L</p>                 |

### Cloud Stomme – direktlaminat

Tjocklek 16 mm, inkl. gummimattor.

| Benämning              | Pärlyvit (U15331) | Antracit (U12011) | SEK   |
|------------------------|-------------------|-------------------|-------|
| Cloud 2 stomme laminat | 485403            | 485402            | 13307 |
| Cloud 3 stomme laminat | 485303            | 485302            | 14475 |

Cloud 3 har ett extra hjul, 5 st. totalt.

### Cloud Stomme – Raw, klarlackad MDF

Tjocklek 16 mm, inkl. gummimattor.

| Benämning          | Raw (MDF) | SEK   |
|--------------------|-----------|-------|
| Cloud 2 stomme Raw | 485213    | 15127 |
| Cloud 3 stomme Raw | 485113    | 16258 |

Cloud 3 har ett extra hjul, 5 st. totalt.

### Cloud Stomme – lackad MDF

Tjocklek 16 mm, inkl. gummimattor.

| Benämning      | NCS S0502-Y Vit | NCS RAL 7032 Varm grå | NCS RAL 7016 Antracit | NCS RAL 5023 Brilljantblå | NCS RAL 1013 Pärlyvit | NCS RAL 6013 Oliv | NCS RAL 6020 Skogsgrön | NCS RAL 8014 Choklad | NCS RAL 1017 Saffran | NCS RAL 3014 G.rosa | NCS RAL 3005 Vinröd | SEK   |
|----------------|-----------------|-----------------------|-----------------------|---------------------------|-----------------------|-------------------|------------------------|----------------------|----------------------|---------------------|---------------------|-------|
| Cloud 2 stomme | 485203          | 485215                | 485204                | 485220                    | 485214                | 485216            | 485206                 | 485217               | 485219               | 485218              | 485210              | 15127 |
| Cloud 3 stomme | 485103          | 485115                | 485104                | 485120                    | 485114                | 485116            | 485106                 | 485117               | 485119               | 485118              | 485110              | 16258 |

Cloud 3 har ett extra hjul, 5 st. totalt.

### Cloud Dörrar – pulverlackat stål

Tjocklek 3 mm (rygg ingår)

| Benämning          | RAL 9010 Vit | RAL 7032 Varm grå | RAL 7016 Antracit | RAL 5023 Brilljantblå | RAL 1013 Pärlyvit | RAL 6013 Oliv | RAL 6020 Skogsgrön | RAL 8014 Choklad | RAL 1017 Saffran | RAL 3014 G.rosa | RAL 3005 Vinröd | SEK  |
|--------------------|--------------|-------------------|-------------------|-----------------------|-------------------|---------------|--------------------|------------------|------------------|-----------------|-----------------|------|
| Cloud Dörr Vänster | 481001       | 481015            | 481003            | 481020                | 481014            | 481016        | 481008             | 481017           | 481019           | 481018          | 481011          | 2830 |
| Cloud Dörr Mitten  | 481101       | 481115            | 481103            | 481120                | 481114            | 481116        | 481108             | 481117           | 481119           | 481118          | 481111          | 2830 |
| Cloud Dörr Höger   | 481201       | 481215            | 481203            | 481220                | 481214            | 481216        | 481208             | 481217           | 481219           | 481218          | 481211          | 2830 |

Valfri RAL-kulör mot tillägg. Kontakta TreCe.



**Mått:** Bredd x Höjd (inkl. hjul) x Djup.

### Cloud Kulörer Stommar, direktlaminat samt Raw



Pärlyvit  
(U15331)



Antracit  
(U12011)



Raw  
(MDF)

### Cloud Kulörer Stommar NCS + RAL



Vit



Varm grå



Antracit



Briļjantblå



Pärlyvit



Oliv



Skogsgrün



Choklad



Saffran



Gammelrosa



Vinröd

### Cloud Symbol 1 par (rygg + front)



WASTE



PLASTIC



BOTTLES  
CANS



BOTTLES



CANS



METAL



ORGANIC



CARTON



PAPER



CLEAR GLASS



COLOURED GLASS



GLASS

| Kulör    | Art.nr |        |        |        |        |        |        |        |        |        |        |        | SEK |
|----------|--------|--------|--------|--------|--------|--------|--------|--------|--------|--------|--------|--------|-----|
| Vit      | 482001 | 482002 | 482003 | 482004 | 482012 | 482006 | 482009 | 482005 | 482008 | 482010 | 482011 | 482014 | 678 |
| Antracit | 482101 | 482102 | 482103 | 482104 | 482112 | 482106 | 482109 | 482105 | 482108 | 482110 | 482111 | 482114 | 678 |

Kontakta TreCe om du önskar andra symboler eller text på andra språk.

### Cloud Bricka

Inkl. gummimattor.

| Kulör                | Art nr | SEK  |
|----------------------|--------|------|
| RAL 9010 Vit         | 481401 | 1461 |
| RAL 7032 Varm grå    | 481415 | 1461 |
| RAL 7016 Antracit    | 481403 | 1461 |
| RAL 5023 Briļjantblå | 481420 | 1461 |
| RAL 1013 Pärlyvit    | 481414 | 1461 |
| RAL 6013 Oliv        | 481416 | 1461 |
| RAL 6020 Skogsgrün   | 481408 | 1461 |
| RAL 8014 Choklad     | 481417 | 1461 |
| RAL 1017 Saffran     | 481419 | 1461 |
| RAL 3014 Gammelrosa  | 481418 | 1461 |
| RAL 3005 Vinröd      | 481411 | 1461 |





**Mått:** Bredd x Höjd (inkl. hjul) x Djup.

## Tillbehör

| Benämning   | Mått        | Kulör       | Art nr | SEK  |
|---|-------------|-------------|--------|------|
| Cloud fuktskyddsbotten kvadratisk ( <i>placeras i botten</i> )                    | 380x300x380 | Transparent | 483002 | 548  |
| Cloud fuktskyddsbotten, kvadratisk ( <i>anpassad till säckhållare matavfall</i> ) | 320x300x320 | Transparent | 481306 | 432  |
| Cloud Gummimatta ( <i>endast vid kompletteringar. Ingår i Cloud stomme</i> )      | 360x500x405 | Svart       | 483003 | 218  |
| Cloud tillägg säckhållare matavfall   |             | Vit         | 481305 | 1678 |



Fuktskyddsbotten, kvadratisk.

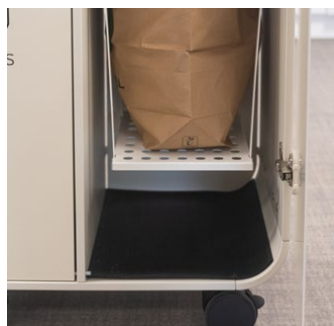

Gummimatta



Säckhållare matavfall, justerbar i höjd 338-448 mm. Anpassad för returpåse 45 L



Fuktskyddsbotten, kvadratisk

## Cloud Komplet modull

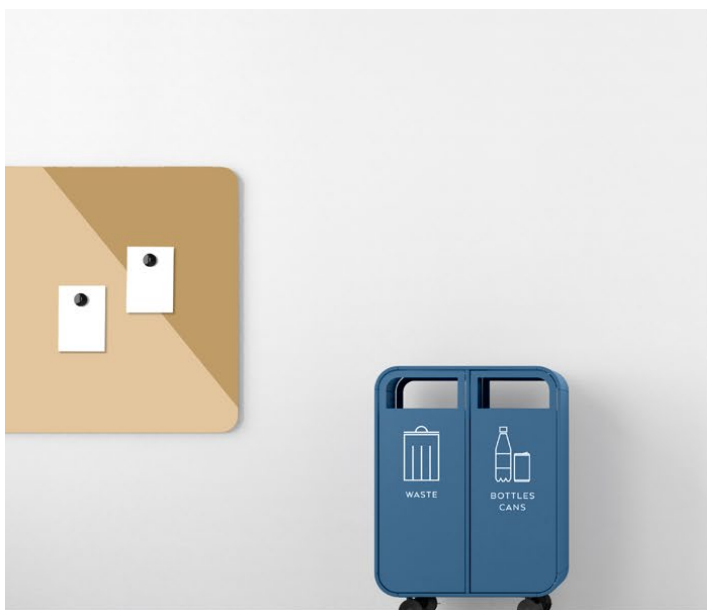

### Cloud 2

Briljantblå RAL 5023

Komplett pris

**22 143:-**



### Cloud 3

Oliv RAL 6013

Komplett pris

**26 782:-**

**Stomme:** Pulverlackerad stålplåt.

**Lock:** Vakuumfolierad MDF i vit, antracit eller oliv med screentryckt symbol i grått. Locken finns i åtta varianter med matchande hålbild.

# Kite

## Källsortering



En modulerbar källsortering designad av Annica Doms. Belönad med Red Dot Design Award och German Design Award för sin innovativa form. Designad för moduluppbyggnad i olika konstellationer. Kite passar mot vägg eller som en fristående accent i rummet.

De många kombinationsmöjligheterna utmanar fantasin och inspirerar till kreativitet. Lock i åtta olika utföranden med varierande håldesign och screentryckt symbol för olika sorters avfall. Kite finns i elva RAL-kulörer med lock i tre standardkulörer, vitt, antracit och olivgrå. Kite rymmer 70 L, anpassad för sopsäck om 85–125 L.

### Hållbarhet och material

Locketts MDF-kärna uppfyller emissionskrav E1 för formaldehyd. MDF från certifierat skogsbruk. Stommen i pulverlackerad stålplåt tillverkas i Sverige och består till 20 % av återvunnet material.

Stålplåten är 100 % återvinningsbar. Stommens pulverlack är ett bra miljöval då inga lösningsmedel krävs.



Gammelrosa RAL 3014 Saffran RAL 1017



Mall of Scandinavia - Stockholm

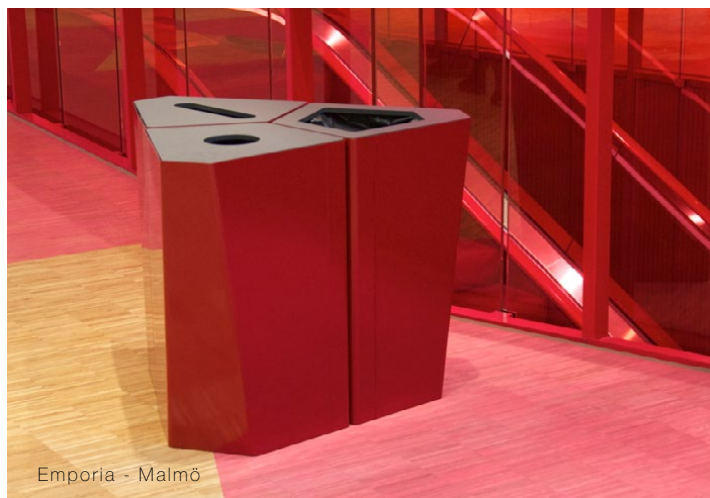

Emporia - Malmö



Arlanda Airport - Stockholm



Deichman Bjørvika, huvudbibliotek - Oslo

**Stomme:** Pulverlackerad stålplåt.

**Lock:** Vakuumfolierad MDF i vit, antracit eller olivgrå med screentryckt symbol i grått. Locken finns i åtta varianter med matchande hålbild.

## Så här beställer du Kite

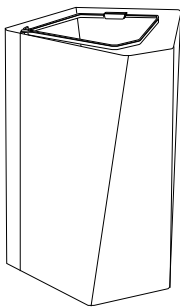
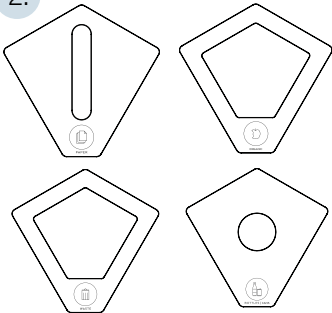
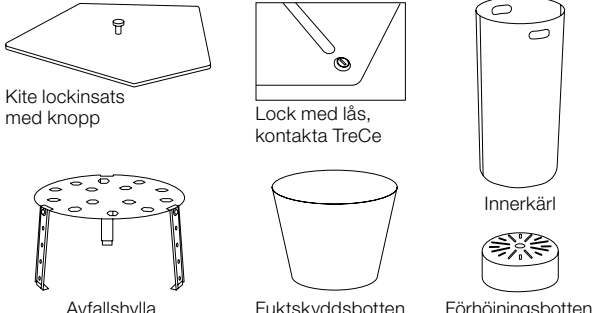
|   |   |   |
|---|---|---|
| <p>1.</p>  | <p>2.</p>  | <p>3.</p>  <p>Kite lockinsats med knapp</p> <p>Lock med lås, kontakta TreCe</p> <p>Avfallshylla</p> <p>Fuktskyddsbottom</p> <p>Innerkärl</p> <p>Förhöjningsbottom</p> |
| <p>Välj stomme och kulör.<br/>Kite rymmer 70 L, utformad för sopsäck på 85-125 L.</p>       | <p>Välj lock och symbol.<br/>(Kulörer på locket: antracit, vit eller olivgrå)</p>           | <p>Välj tillbehör:<br/>Lock, lås, avfallshylla, fuktskyddsbottom, innerkärl eller förhöjningsbottom</p>   |

## Kite Stomme

Bredd 500 mm, Höjd 700 mm, Djup 492 mm

| Kulör   | Art nr | SEK  |
|---|--------|------|
| RAL 9010 Vit                                    | 881097 | 2844 |
| RAL 7032 Varm grå                               | 881074 | 2844 |
| RAL 7016 Antracit                               | 881098 | 2844 |
| RAL 5023 Brillantblå                            | 881079 | 2844 |
| RAL 1013 Pärlvit                                | 881073 | 2844 |
| RAL 6013 Oliv                                   | 881075 | 2844 |
| RAL 6020 Skogsgrön                              | 881089 | 2844 |
| RAL 8014 Choklad                                | 881076 | 2844 |
| RAL 1017 Saffran                                | 881078 | 2844 |
| RAL 3014 Gammelrosa                             | 881077 | 2844 |
| RAL 3005 Vinröd                                 | 881093 | 2844 |
| RAW, klar pulverlackerad stålplåt, matt glans 5 | 881087 | 2844 |

Valfri RAL-kulör mot tillägg, kontakta TreCe.

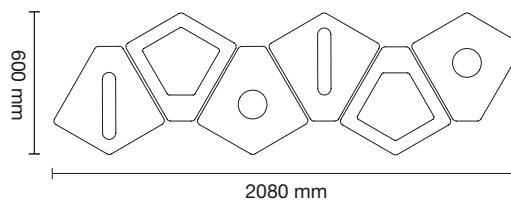
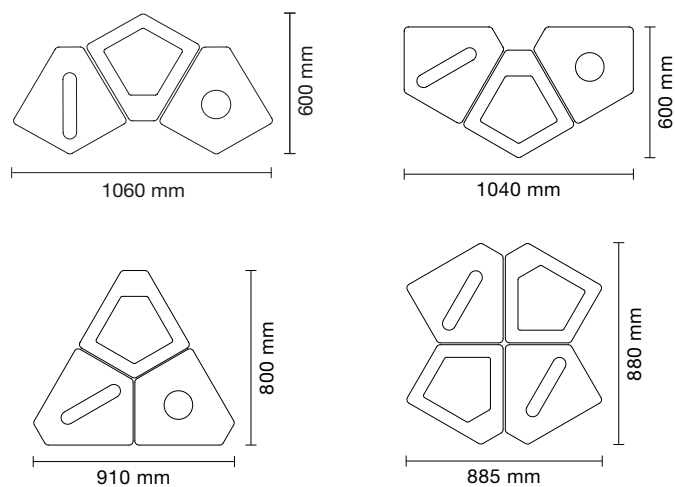
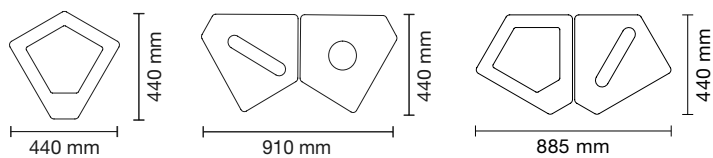

## Kite Kulörer samt Raw



**Stomme:** Pulverlackerad stålplåt.

**Lock:** Vakuumfolierad MDF i vit, antracit eller olivgrå med screentryckt symbol i grått. Locken finns i åtta varianter med matchande hålbild.

### Kite lock, antracit, vit eller olivgrå, vakuumfolierad MDF, håldesign med screentryckt symbol

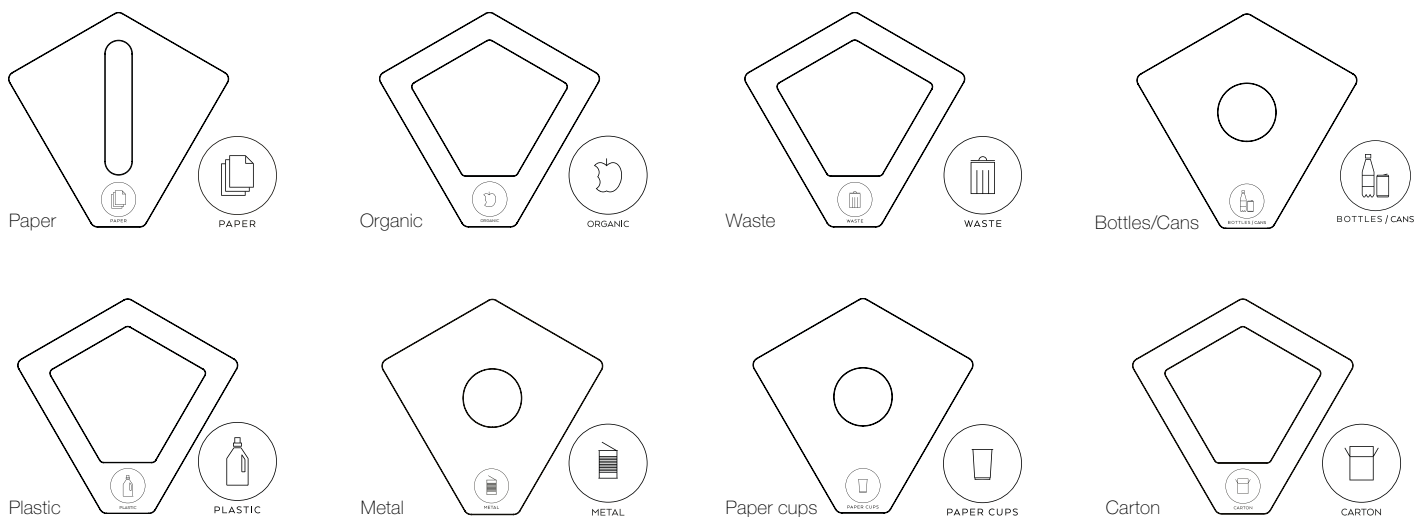

| Benämning              | Fraktion                         | Antracit | Vit    | Olivgrå | SEK  |
|------------------------|----------------------------------|----------|--------|---------|------|
| Kite lock Paper        | Kontorspapper                    | 882115   | 882111 | 882167  | 1223 |
| Kite lock Organic      | Komposterbart avfall             | 882116   | 882112 | 882166  | 1223 |
| Kite lock Waste        | Restavfall eller brännbart       | 882117   | 882113 | 882165  | 1223 |
| Kite lock Bottles/Cans | Plastflaskor och aluminiumburkar | 882120   | 882119 | 882121  | 1223 |
| Kite lock Plastic      | Plastförpackningar               | 882148   | 882147 | 882161  | 1223 |
| Kite lock Metal        | Konservburkar                    | 882150   | 882149 | 882160  | 1223 |
| Kite lock Paper cups   | Pappersmuggar                    | 882142   | 882141 | 882163  | 1223 |
| Kite lock Carton       | Förpackningar i kartong          | 882145   | 882144 | 882162  | 1223 |
| Kite lock Glass        | Glas                             | 882135   | 882134 | 882136  | 1223 |

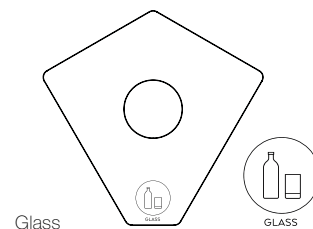

Lock kan även kompletteras med lås.

Kontakta TreCe om du önskar andra symboler eller text på andra språk.

### Kite Hur man byter sopsäck

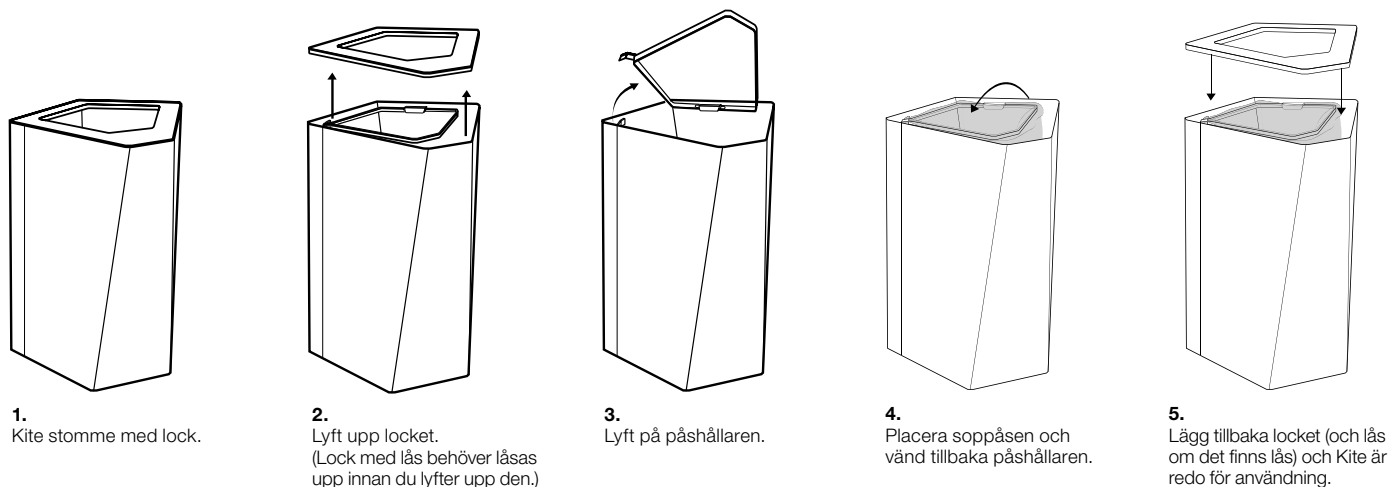

1. Kite stomme med lock.

2. Lyft upp locket.  
(Lock med lås behöver låsas upp innan du lyfter upp den.)

3. Lyft på påshållaren.

4. Placera soppåsen och vänd tillbaka påshållaren.

5. Lägg tillbaka locket (och lås om det finns lås) och Kite är redo för användning.



**Stomme:** Pulverlackerad stålplåt.

**Lock:** Vakuumfolierad MDF i vit, antracit eller olivgrå med screentryckt symbol i grått. Locken finns i åtta varianter med matchande hålbild.

## Tillbehör

| Benämning                 | Vit F2255  | Antracit F2297 | Olivgrå F5343 | SEK         |
|---------------------------|------------|----------------|---------------|-------------|
|                           | /Vit knapp | /Svart knapp   | /Svart knapp  |             |
| Kite lockinsats med knapp | 881186     | 881187         | 881188        | <b>1230</b> |

Kite lockinsats i kompaktlaminat tål fukt och värme vilket förhindrar dålig lukt, finns i vit, antracit eller olivgrå.

Passar Kite lock: Plastic, Waste and Organic



Kite lockinsats i kompaktlaminat F2255, vit med knapp.



Vänligen notera att det är nyansskillnad på olivgrå lock och olivgrå lockinsats.

| Benämning            | Beskrivning  | Mått (mm)   | Kulör       | Art nr | SEK         |
|----------------------|--|-------------|-------------|--------|-------------|
| Kite fuktskyddsboten | Passar restavfall, kompost och pantflaskor/burkar.           | Ø450 x H350 | Transparent | 881180 | <b>459</b>  |
| Avfallshylla rund    | Reglerbar H 150-270 mm                                       | Ø265 x H150 | Antracit    | 350002 | <b>934</b>  |
| Innerkärl            | Ca 45L.<br>Handtag B80 x H30mm<br>Återvunnen ABS-plast 3 mm. | Ø320 x H650 | Grå         | 881061 | <b>1530</b> |
| Förhöjningsbotten    | Botteninsats med hålrastrer<br>Återvunnen ABS-plast 3 mm.    | Ø240 x H100 | Grå         | 881062 | <b>462</b>  |



Staplingsbart innerkärl med handtag.

Förhöjningsbotten används som botteninsats i innerkärl. Urfäst hålrastrer som ventilerar fukt.

Addera botteninsatsen vid användning av mat- avfallspåsar då de ofta har ett lägre djup.



Avfallshylla rund med justerbar höjd, reglerbar H 150-270 mm



Kite fuktskyddsboten för enkel rengöring. Rekommenderas för våta fraktioner som restavfall, kompost och PET-flaskor/burkar.



Kite kan fås med lås, kontakta TreCe.

## Kite Komplet modül



### Kite 3

Skogsgrön RAL 6020

Varmgrå RAL 7032

Vinröd RAL 3005

Lock Olivgrå

Komplett pris

**12 627:-**

**Stomme:** Pulverlackerad stålplåt.

**Lock:** Vakuumfoilerad MDF med screentryck.

# Kite mini

## Källsortering



Kite mini är en exakt kopia av Kite, men är hälften så stor. Detta ger en tydlig "familjekänsla" och ett enhetligt uttryck. Kite mini är tänkt för mindre utrymmen exempelvis under skrivbord, hotellrum eller mindre konferensrum. Till Kite mini finns även ett väggfäste, vilket gör att den kan placeras på vägg, som singel eller i par för att frigöra golvutrymme. Kite mini finns i elva RAL kulörer. Lock i vitt, antracit och olivgrått med sex olika screentryckta symboler för sortering. Kite rymmer 10L, anpassad för sopsäck 10–15L

### Hållbarhet och material

Lockets MDF-kärna uppfyller emissionskrav E1 för formaldehyd. MDF från certifierat skogsbruk. Stommen i pulverlackerad stålplåt tillverkas i Sverige och består till 20 % av återvunnet material. Stålplåten är 100% återvinningsbar. Stommens pulverlack är ett bra miljöval då inga lösningsmedel krävs. Botten 100 % återvunnen ABS-plast, märkt enligt ISO 11469 för återvinning. Enligt vår miljöstrategi levereras Kite mini omonterad.

- Inga beslag
- Inga verktyg
- Enkel att montera



Oliv RAL 6013, Lock vitt

### Kite mini Stomme 10 L

Bredd 250 mm, Höjd 355 mm, Djup 245 mm

| Kulör                | Art nr | SEK  |
|----------------------|--------|------|
| RAL 9010 Vit         | 882097 | 1798 |
| RAL 7032 Varm grå    | 882082 | 1798 |
| RAL 7016 Antracit    | 882098 | 1798 |
| RAL 5023 Brillantblå | 882087 | 1798 |
| RAL 1013 Pärlvit     | 882081 | 1798 |
| RAL 6013 Oliv        | 882083 | 1798 |
| RAL 6020 Skogsgrön   | 882089 | 1798 |
| RAL 8014 Choklad     | 882084 | 1798 |
| RAL 1017 Saffran     | 882086 | 1798 |
| RAL 3014 Gammelrosa  | 882085 | 1798 |
| RAL 3005 Vinröd      | 882093 | 1798 |

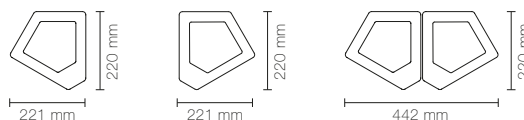

Kite mini med en enskild och duo uppsättning går även att montera på vägg.

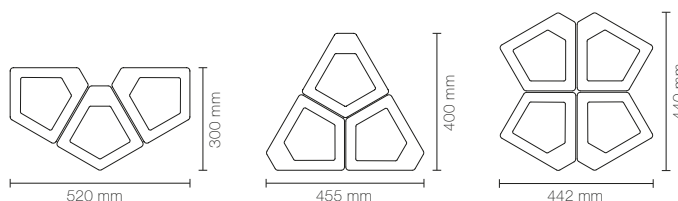

### Kite mini Kulörer



**Stomme:** Pulverlackerad stålplåt.

**Lock:** Vakuumfoilerad MDF med screentryck.

Antracit RAL 7016 Vit RAL 9010

Vid beställning av två Kite Mini vägg måste du beställa en höger och en vänster modul för att det ska passa.

Vägg montering kan max moteras två och två.



Väggfäste ingår i Kite mini vägg.



**Kite mini vägg**

Oliv RAL 6013

Komplett pris

**5 318:-**

**Kite mini** Vägg, Stomme 10 L, väggfäste, höger eller vänsterhängd

Bredd 250 mm, Höjd 355 mm, Djup 245 mm

| Kulör                 | Kite Mini vägg höger | Kite Mini vägg vänster | SEK  |
|-----------------------|----------------------|------------------------|------|
| RAL 9010 Vit          | 883097               | 884097                 | 1911 |
| RAL 7032 Varm grå     | 883082               | 884082                 | 1911 |
| RAL 7016 Antracit     | 883098               | 884098                 | 1911 |
| RAL 5023 Brilljantblå | 883087               | 884087                 | 1911 |
| RAL 1013 Pärlvit      | 883081               | 884081                 | 1911 |
| RAL 6013 Oliv         | 883083               | 884083                 | 1911 |
| RAL 6020 Skogsgrön    | 883089               | 884089                 | 1911 |
| RAL 8014 Choklad      | 883084               | 884084                 | 1911 |
| RAL 1017 Saffran      | 883086               | 884086                 | 1911 |
| RAL 3014 Gammelrosa   | 883085               | 884085                 | 1911 |
| RAL 3005 Vinröd       | 883093               | 884093                 | 1911 |

Vänligen notera att det är nyansskillnad på stommar i oliv och lock i olivgrått.

**Kite mini** Lock i vakuumfoilerad MDF, antracit, vit eller olivgrå.

Screentryckt symbol i grått

| Benämning                   | Antracit | Vit    | Olivgrå | SEK |
|-----------------------------|----------|--------|---------|-----|
| Kite mini lock Paper        | 882215   | 882211 | 882221  | 748 |
| Kite mini lock Organic      | 882216   | 882212 | 882222  | 748 |
| Kite mini lock Waste        | 882217   | 882213 | 882223  | 748 |
| Kite mini lock Bottles/Cans | 882250   | 882249 | 882251  | 748 |
| Kite mini lock Metal        | 882245   | 882244 | 882226  | 748 |
| Kite mini lock Plastic      | 882248   | 882247 | 882227  | 748 |
| Kite mini lock Glass        | 882265   | 882264 | 882266  | 748 |



### Kite mini Monteringsanvisning

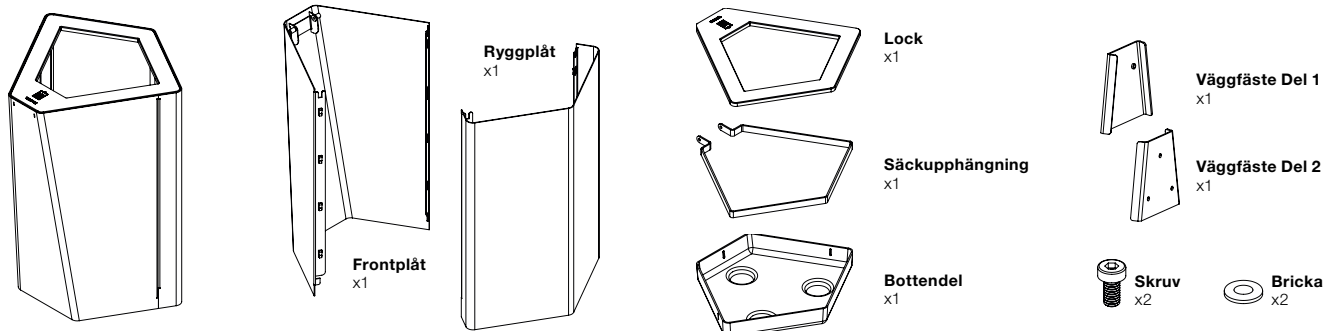

**Kite Mini Golv:** Väggfästena (del 1 och 2) ingår inte.

**Kite Mini Vägg:** Väggfästen ingår. Ramen är förberedd med hål för installation, höger eller vänster hängda.

**Stomme:** Pulverlackerad stålplåt.

**Lock:** 1,5 mm pulverlackerad plåt.

# Hold

## Källsortering



TreCe har tillsammans med Tengbom arkitekter utvecklat källsorteringen Hold. Ett samarbete som startades med att Tengbom såg ett behov av en annorlunda och funktionell källsortering som kunde tillgodose mindre lokalers behov. Konferensrum, hotellrum, mindre samlingslokaler med mera.

En liten och funktionell källsortering med ett lock. Till Hold finns även ett väggfäste, vilket gör att den kan placeras på vägg.

Hold finns i elva RAL-kulörer. Sju lock med olika hålprofiler och tydlig text om sortering. Anpassad påshållare och innerkärl i återvunnen plast. Passande innerkärl ingår i artikelnummer för valt lock. Hold rymmer totalt 20 L.

### Hållbarhet och material

- Stommen i pulverlackerad stålplåt tillverkas i Sverige och består till 20 % av återvunnet material.
- Stålplåten är 100 % återvinningsbar.
- Stommens pulverlack är ett bra miljöval då inga lösningsmedel krävs.
- Innerkärl i 100 % återvunnen plast.
- Innerkärlet går att diska i diskmaskin.

### Hold Golv

Bredd 365 mm, Höjd 300 mm, Djup 245 mm

| Kulör                 | Art nr | SEK  |
|-----------------------|--------|------|
| RAL 9010 Vit          | 470103 | 1389 |
| RAL 7032 Varm grå     | 470114 | 1389 |
| RAL 7016 Antracit     | 470104 | 1389 |
| RAL 5023 Brilljantblå | 470119 | 1389 |
| RAL 1013 Pärlvit      | 470113 | 1389 |
| RAL 6013 Oliv         | 470115 | 1389 |
| RAL 6020 Skogsgrön    | 470106 | 1389 |
| RAL 8014 Choklad      | 470116 | 1389 |
| RAL 1017 Saffran      | 470118 | 1389 |
| RAL 3014 Gammelrosa   | 470117 | 1389 |
| RAL 3005 Vinröd       | 470110 | 1389 |

### Hold Kulörer



### Hold

Gammelrosa RAL 3014, lock 2

Komplett pris  
**3 225:-**

### Så här beställer du Hold:

|  |  |
|--|--|
| <p>1.</p>  | <p>2.</p>  |
| <p>Välj modell<br/>(golv eller vägg) och kulör.<br/>(Rymmer ca 20 L)</p> | <p>Välj lock och kulör.<br/>(Det finns 7 olika lock att välja mellan.<br/>Passande innerkärl ingår vid<br/>beställning av lock.)</p> |

### Hold Vägg inkl. väggfäste

Bredd 365 mm, Höjd 300 mm, Djup 245 mm

| Kulör                 | Art nr | SEK  |
|-----------------------|--------|------|
| RAL 9010 Vit          | 470203 | 1389 |
| RAL 7032 Varm grå     | 470214 | 1389 |
| RAL 7016 Antracit     | 470204 | 1389 |
| RAL 5023 Brilljantblå | 470219 | 1389 |
| RAL 1013 Pärlvit      | 470213 | 1389 |
| RAL 6013 Oliv         | 470215 | 1389 |
| RAL 6020 Skogsgrön    | 470206 | 1389 |
| RAL 8014 Choklad      | 470216 | 1389 |
| RAL 1017 Saffran      | 470218 | 1389 |
| RAL 3014 Gammelrosa   | 470217 | 1389 |
| RAL 3005 Vinröd       | 470210 | 1389 |



**Stomme:** Pulverlackerad stålplåt.

**Lock:** 1,5 mm pulverlackad plåt.

## Hold Lock

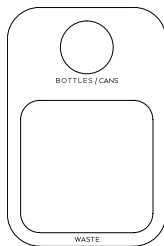

### Lock 1 – Bottles/Cans runt inkast Waste stort inkast

| Kulör                 | Art nr | SEK  |
|-----------------------|--------|------|
| RAL 9010 Vit          | 471320 | 1836 |
| RAL 7032 Varm grå     | 471321 | 1836 |
| RAL 7016 Antracit     | 471322 | 1836 |
| RAL 5023 Brilljantblå | 471323 | 1836 |
| RAL 1013 Pärlvit      | 471324 | 1836 |
| RAL 6013 Oliv         | 471325 | 1836 |
| RAL 6020 Skogsgrön    | 471326 | 1836 |
| RAL 8014 Choklad      | 471327 | 1836 |
| RAL 1017 Saffran      | 471328 | 1836 |
| RAL 3014 Gammelrosa   | 471329 | 1836 |
| RAL 3005 Vinröd       | 471330 | 1836 |

**Innerkärl som ingår:**  
1x Hold innerkärl liten  
1x Hold innerkärl stor

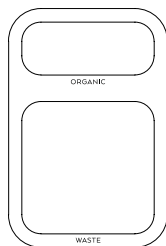

### Lock 2 – Organic smalt inkast Waste stort inkast

| Kulör                 | Art nr | SEK  |
|-----------------------|--------|------|
| RAL 9010 Vit          | 471403 | 1836 |
| RAL 7032 Varm grå     | 471414 | 1836 |
| RAL 7016 Antracit     | 471404 | 1836 |
| RAL 5023 Brilljantblå | 471419 | 1836 |
| RAL 1013 Pärlvit      | 471413 | 1836 |
| RAL 6013 Oliv         | 471415 | 1836 |
| RAL 6020 Skogsgrön    | 471406 | 1836 |
| RAL 8014 Choklad      | 471416 | 1836 |
| RAL 1017 Saffran      | 471418 | 1836 |
| RAL 3014 Gammelrosa   | 471417 | 1836 |
| RAL 3005 Vinröd       | 471410 | 1836 |

**Innerkärl som ingår:**  
1x Hold innerkärl liten  
1x Hold innerkärl stor

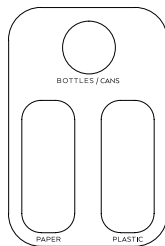

### Lock 3 – Bottles/Cans runt inkast Paper & Plastic smala inkast

| Kulör                 | Art nr | SEK  |
|-----------------------|--------|------|
| RAL 9010 Vit          | 471520 | 2630 |
| RAL 7032 Varm grå     | 471521 | 2630 |
| RAL 7016 Antracit     | 471522 | 2630 |
| RAL 5023 Brilljantblå | 471523 | 2630 |
| RAL 1013 Pärlvit      | 471524 | 2630 |
| RAL 6013 Oliv         | 471525 | 2630 |
| RAL 6020 Skogsgrön    | 471526 | 2630 |
| RAL 8014 Choklad      | 471527 | 2630 |
| RAL 1017 Saffran      | 471528 | 2630 |
| RAL 3014 Gammelrosa   | 471529 | 2630 |
| RAL 3005 Vinröd       | 471530 | 2630 |

**Innerkärl som ingår:**  
3x Hold innerkärl liten

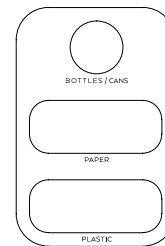

### Lock 4 – Bottles/Cans runt inkast Paper & Plastic smala inkast

| Kulör                 | Art nr | SEK  |
|-----------------------|--------|------|
| RAL 9010 Vit          | 471620 | 2630 |
| RAL 7032 Varm grå     | 471621 | 2630 |
| RAL 7016 Antracit     | 471622 | 2630 |
| RAL 5023 Brilljantblå | 471623 | 2630 |
| RAL 1013 Pärlvit      | 471624 | 2630 |
| RAL 6013 Oliv         | 471625 | 2630 |
| RAL 6020 Skogsgrön    | 471626 | 2630 |
| RAL 8014 Choklad      | 471627 | 2630 |
| RAL 1017 Saffran      | 471628 | 2630 |
| RAL 3014 Gammelrosa   | 471629 | 2630 |
| RAL 3005 Vinröd       | 471630 | 2630 |

**Innerkärl som ingår:**  
3x Hold innerkärl liten

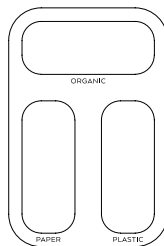

### Lock 5 – Organic, Paper & Plastic smala inkast

| Kulör                 | Art nr | SEK  |
|-----------------------|--------|------|
| RAL 9010 Vit          | 471703 | 2630 |
| RAL 7032 Varm grå     | 471714 | 2630 |
| RAL 7016 Antracit     | 471704 | 2630 |
| RAL 5023 Brilljantblå | 471719 | 2630 |
| RAL 1013 Pärlvit      | 471713 | 2630 |
| RAL 6013 Oliv         | 471715 | 2630 |
| RAL 6020 Skogsgrön    | 471706 | 2630 |
| RAL 8014 Choklad      | 471716 | 2630 |
| RAL 1017 Saffran      | 471718 | 2630 |
| RAL 3014 Gammelrosa   | 471717 | 2630 |
| RAL 3005 Vinröd       | 471710 | 2630 |

**Innerkärl som ingår:**  
3x Hold innerkärl liten

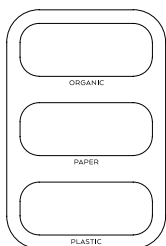

### Lock 6 – Organic, Paper & Plastic, smala inkast

| Kulör                 | Art nr | SEK  |
|-----------------------|--------|------|
| RAL 9010 Vit          | 471803 | 2630 |
| RAL 7032 Varm grå     | 471814 | 2630 |
| RAL 7016 Antracit     | 471804 | 2630 |
| RAL 5023 Brilljantblå | 471819 | 2630 |
| RAL 1013 Pärlvit      | 471813 | 2630 |
| RAL 6013 Oliv         | 471815 | 2630 |
| RAL 6020 Skogsgrön    | 471806 | 2630 |
| RAL 8014 Choklad      | 471816 | 2630 |
| RAL 1017 Saffran      | 471818 | 2630 |
| RAL 3014 Gammelrosa   | 471817 | 2630 |
| RAL 3005 Vinröd       | 471810 | 2630 |

**Innerkärl som ingår:**  
3x Hold innerkärl liten

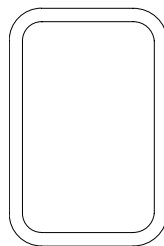

### Lock 7 – Utan symbol, stort inkast

| Kulör                 | Art nr | SEK |
|-----------------------|--------|-----|
| RAL 9010 Vit          | 471903 | 519 |
| RAL 7032 Varm grå     | 471914 | 519 |
| RAL 7016 Antracit     | 471904 | 519 |
| RAL 5023 Brilljantblå | 471919 | 519 |
| RAL 1013 Pärlvit      | 471913 | 519 |
| RAL 6013 Oliv         | 471915 | 519 |
| RAL 6020 Skogsgrön    | 471906 | 519 |
| RAL 8014 Choklad      | 471916 | 519 |
| RAL 1017 Saffran      | 471918 | 519 |
| RAL 3014 Gammelrosa   | 471917 | 519 |
| RAL 3005 Vinröd       | 471910 | 519 |

**Innerkärl som ingår:**  
1 x Hold påshållare

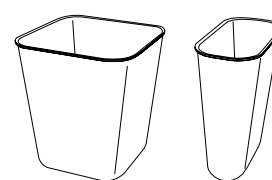

Innerkärl  
stor 14 L

Innerkärl  
liten 7 L

**Tillbehör -** Innerkärl och påshållare ingår men finns som tillbehör.

| Kulör                       | Art nr | SEK |
|-----------------------------|--------|-----|
| Hold innerkärl liten (7 L)  | 471001 | 683 |
| Hold innerkärl stor (14 L)  | 471002 | 683 |
| Hold påshållare till Lock 7 | 471010 | 314 |

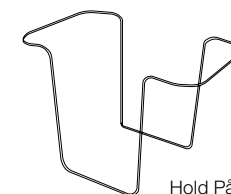

Hold Påshållare

Kontakta TreCe om du önskar annan symbol eller text på andra språk.

**Stomme:** Pulverlackerad stålplåt.

**Lock:** 1,5 mm pulverlackerad plåt.

# Hold mini

## Källsortering



### Papperskorgen Hold mini är en lillebror till Hold.

TreCe har tillsammans med Tengbom arkitekter utvecklat källsorteringen Hold. Som ett led i detta samarbete har Hold mini fått se dagens ljus. Hold mini är en tredjedel så stor som sin storebror. Med bara en fraktion för sortering, och har som syfte att fungera som en renodlad papperskorg i konferensrum, hotellrum, mindre samlingslokaler med mera. En liten och funktionell papperskorg med en hålprofil och ett innerkärl.

Till Hold mini finns även ett väggfäste, vilket gör att den kan placeras på vägg. Hold mini rymmer totalt 10 L.

### Hållbarhet och material

- Stommen i pulverlackerad stålplåt tillverkas i Sverige och består till 20 % av återvunnet material.
- Stålplåten är 100 % återvinningsbar.
- Stommens pulverlack är ett bra miljöval då inga lösningsmedel krävs.
- Innerkärl i 100 % återvunnen plast.
- Innerkärlet går att diska i diskmaskin.



Gammelrosa RAL 3014 Saffran RAL 1017

### Hur man beställer Hold Mini:

|   |                       |   |                      |
|---|-----------------------|---|----------------------|
| 1.  | <p>Golv      Vägg</p> | 2.  | <p>Innerkärl 7 L</p> |
| Välj stomme (golv eller vägg) & kulör. Rymmer 10 L. |                       | Hold mini kan beställas utan lock. Vid beställning av lock ingår innerkärl. |                      |

### Hold mini Golv

Bredd 250 mm, Höjd 300 mm, Djup 135 mm

| Kulör                 | Art nr | SEK |
|-----------------------|--------|-----|
| RAL 9010 Vit          | 472003 | 989 |
| RAL 7032 Varm grå     | 472014 | 989 |
| RAL 7016 Antracit     | 472004 | 989 |
| RAL 5023 Brilljantblå | 472019 | 989 |
| RAL 1013 Pärlvit      | 472013 | 989 |
| RAL 6013 Oliv         | 472015 | 989 |
| RAL 6020 Skogsgrön    | 472006 | 989 |
| RAL 8014 Choklad      | 472016 | 989 |
| RAL 1017 Saffran      | 472018 | 989 |
| RAL 3014 Gammelrosa   | 472017 | 989 |
| RAL 3005 Vinröd       | 472010 | 989 |

### Hold mini Vägg inkl. väggfäste

Bredd 250 mm, Höjd 300 mm, Djup 135 mm

| Kulör                 | Art nr | SEK |
|-----------------------|--------|-----|
| RAL 9010 Vit          | 472203 | 989 |
| RAL 7032 Varm grå     | 472214 | 989 |
| RAL 7016 Antracit     | 472204 | 989 |
| RAL 5023 Brilljantblå | 472219 | 989 |
| RAL 1013 Pärlvit      | 472213 | 989 |
| RAL 6013 Oliv         | 472215 | 989 |
| RAL 6020 Skogsgrön    | 472206 | 989 |
| RAL 8014 Choklad      | 472216 | 989 |
| RAL 1017 Saffran      | 472218 | 989 |
| RAL 3014 Gammelrosa   | 472217 | 989 |
| RAL 3005 Vinröd       | 472210 | 989 |

### Hold mini Kulörer



**Stomme:** Pulverlackerad stålplåt.

**Lock:** 1,5 mm pulverlackad plåt.

### Hold mini Lock

Lock utan symbol, stort inkast inkl. innerkärl

| Kulör                 | Art nr | SEK        |
|-----------------------|--------|------------|
| RAL 9010 Vit          | 473903 | <b>793</b> |
| RAL 7032 Varm grå     | 473914 | <b>793</b> |
| RAL 7016 Antracit     | 473904 | <b>793</b> |
| RAL 5023 Brilljantblå | 473919 | <b>793</b> |
| RAL 1013 Pärlvit      | 473913 | <b>793</b> |
| RAL 6013 Oliv         | 473915 | <b>793</b> |
| RAL 6020 Skogsgrön    | 473906 | <b>793</b> |
| RAL 8014 Choklad      | 473916 | <b>793</b> |
| RAL 1017 Saffran      | 473918 | <b>793</b> |
| RAL 3014 Gammelrosa   | 473917 | <b>793</b> |
| RAL 3005 Vinröd       | 473910 | <b>793</b> |

### Innerkärl

| Benämning            | Kulör | Art nr | SEK        |
|----------------------|-------|--------|------------|
| Hold innerkärl liten | Grå   | 471001 | <b>683</b> |

Volym: 10 L vid soppåse, 7 L vid innerkärl

Innerkärl ingår i lock



### Kite mini Komplet modül

#### Hold mini vägg

Pärlvit RAL 1013



Komplett pris  
**1 782:-**

#### Hold mini

Saffran RAL 1007



Komplett pris  
**1 782:-**

Mått: Bredd x Höjd x Djup.

Botten/Gavlar/Toppar: 22 mm lackad MDF. Dörr/Rygg: 16 mm lackad MDF.

# Ridge

## Källsortering



Ridge blir med sitt speciella uttryck ett annorlunda och uttrycksfullt inslag i det moderna kontoret. Den ger intryck av en inredningsdetalj, inte bara en miljöstation. Stående tillsammans skapas en känsla av en stadssiluett. Detaljer såsom fasade ytterkanter och en lätt distans mellan stomme och möbels ovandel, visar på kvalitet och detaljkänsla.

En riktigt stabil konstruktion byggd i 22 mm MDF och lackad i elva utvalda NCS kulörer. Uppkörningsramp i rostfritt stål för lättare uppkörning av ett 140 L returkärl är inte bara en praktisk detalj, utan också en designmässigt framträdande del. Ridge finns i två höjder. Det som skiljer Low och High åt är lutningen på stommens ovandel. Båda versionerna är lätta att tömma med dörrar som har 135 graders öppning. Ridge kan beställas med eller utan integrerad säckhållare. Ridge kan beställas med åtta olika miljösymboler, beroende på ändamål.

- Fast ram i rostfritt för säck ingår i Ridge low/high säck
- Plåtar/repsskydd dörr/uppkörningsramp i rostfritt stål
- Justerbara fötter
- Gummimattan ingår
- Dörrar med aximatgångjärn, 135 graders öppning

### Så här beställer du Ridge:

|   |   |  |
|---|---|--|
| <p>1.</p> <p>Ridge High Ridge Low</p>         | <p>2.</p> <p>Returkärl 140L Säckhållare</p> | <p>3.</p> <p>WASTE PLASTIC BOTTLES CANS<br/>METAL ORGANIC BOTTLES<br/>PAPER CARTON GLASS</p> |
| <p>Välj stomme (High eller Low) och kulör</p> | <p>Välj med kärl eller säckhållare</p>      | <p>Välj symbol</p>   |

### Ridge Komplet modull

#### Ridge High Kärl

Skogsgrön NCS/RAL 6020

#### Ridge Low Kärl

Oliv NCS/RAL 6013



### Ridge Stomme Low (endast stomme, välj till dörr och symbol)

Bredd 600 mm, Höjd 1397 mm, Djup 650 mm

| Benämning      | NCS         | NCS               | NCS               | NCS                   | NCS              | NCS           | NCS                | NCS              | NCS              | NCS                 | NCS             | SEK   |
|----------------|-------------|-------------------|-------------------|-----------------------|------------------|---------------|--------------------|------------------|------------------|---------------------|-----------------|-------|
|                | S0502-Y Vit | RAL 7032 Varm grå | RAL 7016 Antracit | RAL 5023 Brilljantblå | RAL 1013 Pärlvit | RAL 6013 Oliv | RAL 6020 Skogsgrön | RAL 8014 Choklad | RAL 1017 Saffran | RAL 3014 Gammelrosa | RAL 3005 Vinröd |       |
| Ridge Low säck | 490103      | 490114            | 490104            | 490119                | 490113           | 490115        | 490106             | 490116           | 490118           | 490117              | 490110          | 18792 |
| Ridge Low kärl | 490123      | 490134            | 490124            | 490139                | 490133           | 490135        | 490126             | 490136           | 490138           | 490137              | 490130          | 16392 |

### Ridge Stomme High (endast stomme, välj till dörr och symbol)

Bredd 600 mm, Höjd 1521 mm, Djup 650 mm

| Benämning       | NCS         | NCS               | NCS               | NCS                   | NCS              | NCS           | NCS                | NCS              | NCS              | NCS                 | NCS             | SEK   |
|-----------------|-------------|-------------------|-------------------|-----------------------|------------------|---------------|--------------------|------------------|------------------|---------------------|-----------------|-------|
|                 | S0502-Y Vit | RAL 7032 Varm grå | RAL 7016 Antracit | RAL 5023 Brilljantblå | RAL 1013 Pärlvit | RAL 6013 Oliv | RAL 6020 Skogsgrön | RAL 8014 Choklad | RAL 1017 Saffran | RAL 3014 Gammelrosa | RAL 3005 Vinröd |       |
| Ridge High säck | 490203      | 490214            | 490204            | 490219                | 490213           | 490215        | 490206             | 490216           | 490218           | 490217              | 490210          | 19306 |
| Ridge High kärl | 490223      | 490234            | 490224            | 490239                | 490233           | 490235        | 490226             | 490236           | 490238           | 490237              | 490230          | 16917 |



**Mått:** Bredd x Höjd x Djup.

**Botten/Gavlar/Toppar:** 22 mm lackad MDF. **Dörr/Rygg:** 16 mm lackad MDF.

## Ridge Kulörer

Uppkörningsramp i rostfritt stål



## Ridge Info

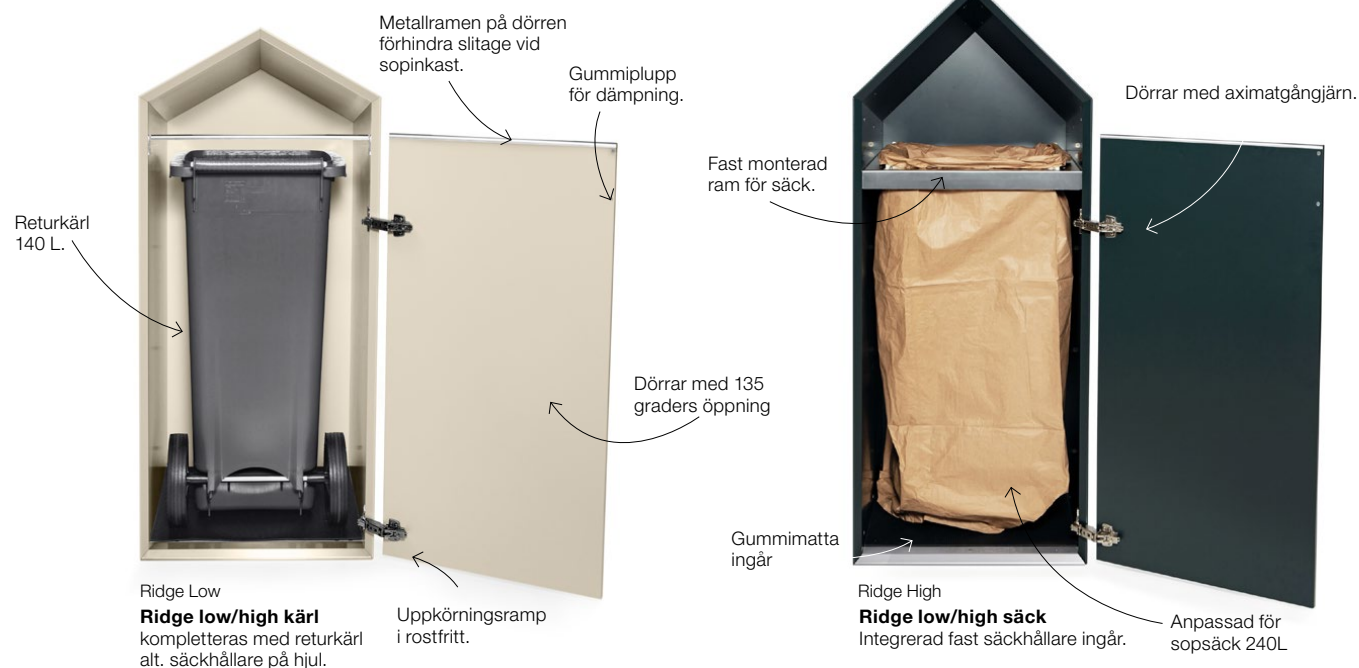

**Ridge Dörr** – passar både Ridge Low och High

| Benämning  | NCS S0502-Y Vit | NCS RAL 7032 Varm grå | NCS RAL 7016 Antracit | NCS RAL 5023 Brilljantblå | NCS RAL 1013 Pärlvit | NCS RAL 6013 Oliv | NCS RAL 6020 Skogsgrön | NCS RAL 8014 Choklad | NCS RAL 1017 Saffran | NCS RAL 3014 Gammelrosa | NCS RAL 3005 Vinröd | SEK  |
|------------|-----------------|-----------------------|-----------------------|---------------------------|----------------------|-------------------|------------------------|----------------------|----------------------|-------------------------|---------------------|------|
| Ridge dörr | 490403          | 490414                | 490404                | 490419                    | 490413               | 490415            | 490406                 | 490416               | 490418               | 490417                  | 490410              | 1792 |

## Ridge Symbol, folierad

| Kulör    | WASTE Art.no | PLASTIC | BOTTLES CANS | BOTTLES  | CANS     | METAL  | ORGANIC | CARTON | PAPER  | CLEAR GLASS | COLOURED GLASS | GLASS  | SEK |
|----------|--------------|---------|--------------|----------|----------|--------|---------|--------|--------|-------------|----------------|--------|-----|
| Vit      | 490501       | 490502  | 490503       | 42900401 | 42900601 | 490506 | 490509  | 490505 | 490508 | 490523      | 490524         | 490535 | 357 |
| Antracit | 490511       | 490512  | 490513       | 42900404 | 42900604 | 490516 | 490519  | 490515 | 490518 | 490533      | 490534         | 490536 | 357 |

Kontakta TreCe om du önskar andra symboler eller text på andra språk.

## Returkärl/Säckhållare

Passar till Ridge low/high kärl

I Ridge low/high säck ingår fast ram för säck. Ridge low/high kärl kompletteras med returkärl alternativt säckhållare på hjul.

| Benämning                     | Art nr | SEK  |
|-------------------------------|--------|------|
| Returkärl 140 L               | 820941 | 1865 |
| Säckhållare på hjul 125-160 L | 820914 | 2130 |

**Mått:** Bredd x Höjd (inkl. sockel). x Djup. **Stomme, fronter:** 16 mm. **Sockelhöjd:** 143 mm. Samtliga dörrar är högerhängda som standard.

# Space

## Diskar/Miljödiskar



Flexibla moduler designade för både personlig och gemensam förvaring på kontor och i offentliga miljöer. Space är enkel att passa in tack vare sin enhetliga och genomtänkta design. De välarbetade detaljerna såsom dörrar i heltäckande design och skohyllor, sittbänkar som livar med fronter skapar en sömlös och stilren känsla. Detta återspeglas också i att Space är ett hållbart val då den är godkänd enligt Möbelfakta, består av hållbara material, tillverkad med socialt ansvar och kvalitetstestat på RISE.

Modulerna i serien Space är skapade för att passa ihop, så du kan låta fantasin flöda fritt när du bygger ihop din unika lösning. Välj mellan stommar i vit laminat eller lackerade i valfri NCS kulör. Dörrar i lackerad MDF, valfri NCS kulör, som har en heltäckande design. Fronter finns även i ek- och asklaminat. Det finns fem färdiga moduler för miljösortering och åtta färdiga diskar. Upptäck hela serien inom Space som består av personlig- och offentlig förvaring, klädskap, sittmoduler, diskar, miljödiskar m.m

Space har som standard sockel, för ett annat uttryck kan sockel bytas ut mot lackerade benstativ mot tillägg. Benstativen finns i våra 11 standardfärger.

### Lås och stängning

Vi erbjuder olika typer av lås och stängningar till dörrar, som elektroniska RFID lås, kodlås, skåplås, hänglåsbeslag och push-to-open. För nätverksbaserade lås kontakta TreCe för individuell rådgivning.

### Tillbehör

Till Space diskar finns tillbehör som flyttbara hyllplan, säckhållare och mattor.

### Kundanpassning

Space kan kundanpassas i både material och mått om du önskar sätta din egen prägel på möbeln. Kontakta TreCe för rådgivning och offert.

**Mått:** Bredd x Höjd (inkl. sockel). x Djup. **Stomme, fronter:** 16 mm. **Sockelhöjd:** 143 mm.  
 Samtliga dörrar är högerhängda som standard.

### Referensbilder på både standard och kundanpassat



### Space exempel på kombinationer

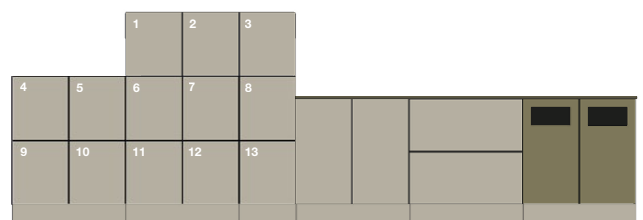
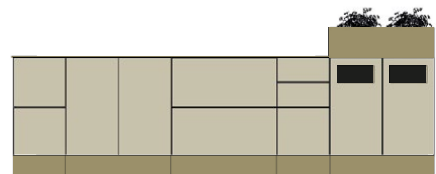
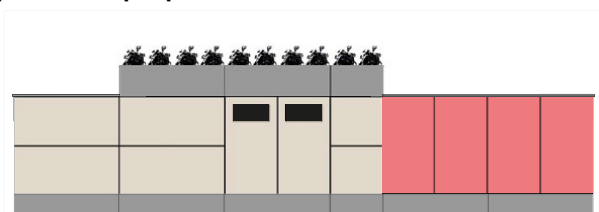

**Mått:** Bredd x Höjd (inkl. sockel). x Djup. **Stomme, fronter:** 16 mm. **Sockelhöjd:** 143 mm.  
Samtliga dörrar är högerhängda som standard.

## Space diskar och miljödiskar

Space förvaringsserie har diskar och miljösorteringsenheter i arbetshöjd, höjd 882 mm. Stommar i singel- och dubbelmoduler kan fritt kombineras med hyllplan, mellanväggar, dörrar och lådor i flera varianter.

Välj fritt bland någon av de färdiga modulerna eller sätt ihop din egen variant. Passande säckhållare finns som tillbehör. Håltagning går även att få i toppskiva mot tillägg. Färdiga moduler med inkast i front har en utdragbar säckhållare innanför dörren, rekommenderad sopsäck 85-125 L. Fronterna är heltäckande med push open beslag. Gäller ej dörrar med inkast.

## Färdiga moduler

**Stomme, sockel, rygg tj 16 mm:** I vit direktlaminat, med 0,8 mm rak ABS-kantlist  
**Fronter, tj 16 mm, lackad MDF:**

Vit/Vit = Stomme i vit laminat med fronter lackerade i NCS S 0500-N, vit

Vit/NCS = Stomme i vit laminat med fronter lackerade i valfri NCS kulör.

**Sockelhöjd:** 143 mm

**Innermått låda H182:** B325 x H127 x D420 mm

**Innermått låda H366:** B325 x H311 x D420 mm.

Space Diskar har lådor med höga sidor, 100% utdrag, max lastvikt 35 kg med push open beslag

## Space diskar färdiga moduler

Höjd: 882 mm

Inkl. 1st flyttbart  
hyllplan

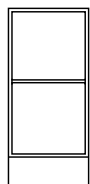

**DSO**  
395x882x470

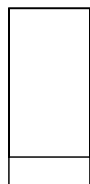

**DSS**  
395x882x470

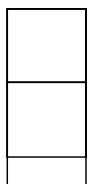

**DS/2L**  
395x882x470

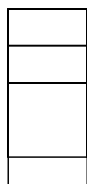

**DS/3L**  
395x882x470

| Space disk singel     | Mått        | Vit    | SEK  |
|-----------------------|-------------|--------|------|
| Space disk singel DSO | 395x882x470 | 200104 | 3584 |

  

| Space disk singel       | Mått        | Vit/Vit | SEK   | Vit/NCS | SEK   |
|-------------------------|-------------|---------|-------|---------|-------|
| Space disk singel DSS   | 395x882x470 | 200105  | 4682  | 200106  | 4682  |
| Space disk singel DS/2L | 395x882x470 | 200107  | 9263  | 200108  | 9263  |
| Space disk singel DS/3L | 395x882x470 | 200109  | 10914 | 200110  | 10914 |

Inkl. 1st flyttbart  
hyllplan

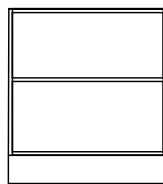

**DDO**  
790x882x470

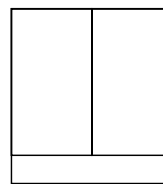

**DDS**  
790x882x470

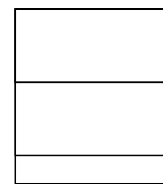

**DD/2L**  
790x882x470

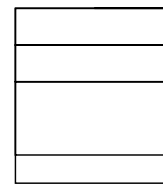

**DD/3L**  
790x882x470

| Space disk dubbel     | Mått        | Vit    | SEK  |
|-----------------------|-------------|--------|------|
| Space disk dubbel DDO | 790x882x470 | 200114 | 4314 |

| Space disk dubbel       | Mått        | Vit/Vit | SEK   | Vit/NCS | SEK   |
|-------------------------|-------------|---------|-------|---------|-------|
| Space disk dubbel DDS   | 790x882x470 | 200115  | 6433  | 200116  | 6433  |
| Space disk dubbel DD/2L | 790x882x470 | 200117  | 10522 | 200118  | 10522 |
| Space disk dubbel DD/3L | 790x882x470 | 200119  | 12161 | 200120  | 12161 |

## Space miljödiskar färdiga moduler

Höjd: 882 mm | Utdragbar säckhållare ingår till dörr med inkast.

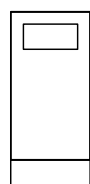

**MDS**  
395x882x470

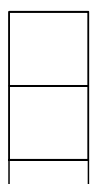

**MDS/2L**  
395x882x470

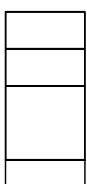

**MDS/3L**  
395x882x470

| Space Miljödiskar singel | Mått        | Vit/Vit | Vit/NCS | SEK   |
|--------------------------|-------------|---------|---------|-------|
| Space Miljödisk MDS*     | 395x882x470 | 200103  | 200203  | 5766  |
| Space Miljödisk MDS/2L   | 395x882x470 | 200101  | 200201  | 8325  |
| Space Miljödisk MDS/3L   | 395x882x470 | 200102  | 200202  | 10445 |

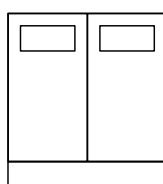

**MDD**  
790x882x470

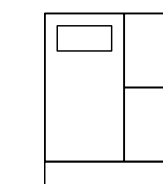

**MDD/2L**  
790x882x470

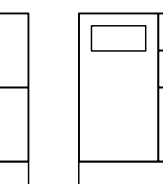

**MDD/3L**  
790x882x470

| Space Miljödiskar dubbel | Mått        | Vit/Vit | Vit/NCS | SEK   |
|--------------------------|-------------|---------|---------|-------|
| Space Miljödisk MDD*     | 790x882x470 | 200113  | 200213  | 8748  |
| Space Miljödisk MDD/2L*  | 790x882x470 | 200111  | 200211  | 11307 |
| Space Miljödisk MDD/3L*  | 790x882x470 | 200112  | 200212  | 13427 |

\* Inkast: B:270 x H:125 mm

Täckplåt insida dörr, lackad i RAL 9016 vit.

Sopsäck 85-125 L rekommenderas.

## Tillbehör

| Benämning          | Passar till | Material    | Mått        | Art nr | SEK |
|--------------------|-------------|-------------|-------------|--------|-----|
| Space singel matta |             | Svart gummi | 362x454     | 209026 | 486 |
| Space dubbel matta |             | Svart gummi | 370x454     | 209027 | 486 |
| Returkärl 21 L     | Låda        |             | 265x275x375 | 820927 | 272 |

\* Pris enligt offert. Kontakta TreCe för mer information.



**Mått:** Bredd x Höjd (inkl. sockel). x Djup. **Stomme, fronter:** 16 mm. **Sockelhöjd:** 143 mm.  
Samtliga dörrar är högerhängda som standard.

## Space Returkärll



| Benämning       | Passar till  | Kulör       | Mått        | Art nr | SEK |
|-----------------|--------------|-------------|-------------|--------|-----|
| Returkärll 47 L | Låda B605 mm | Transparent | 548x283x384 | 820910 | 400 |
| Plastlåda 19 L  |              | Transparent | 446x190x354 | 209099 | 728 |
| Returkärll 21 L | Låda         | Grå         | 265x275x375 | 820927 | 272 |
| Returkärll 19 L | Låda         | Grå         | 230x283x330 | 820919 | 214 |
| Returkärll 10 L | Låda         | Grå         | 255x283x165 | 820918 | 152 |

## Space symbol, folierad, vit eller antracit, h 145 mm

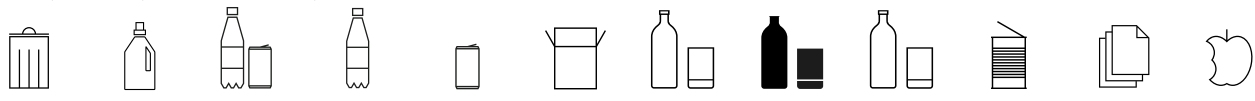

| Kulör    | WASTE  | PLASTIC | BOTTLES<br>CANS | BOTTLES | CANS   | CARTON | CLEAR GLASS | COLOURED GLASS | GLASS  | METAL  | PAPER  | ORGANIC | SEK |
|----------|--------|---------|-----------------|---------|--------|--------|-------------|----------------|--------|--------|--------|---------|-----|
| Vit      | 209160 | 209161  | 209162          | 209163  | 209190 | 209164 | 209165      | 209166         | 209194 | 209167 | 209168 | 209169  | 338 |
| Antracit | 209170 | 209171  | 209172          | 209173  | 209191 | 209174 | 209175      | 209176         | 209195 | 209177 | 209178 | 209179  | 338 |

Kontakta TreCe om du önskar andra symboler eller text på andra språk.

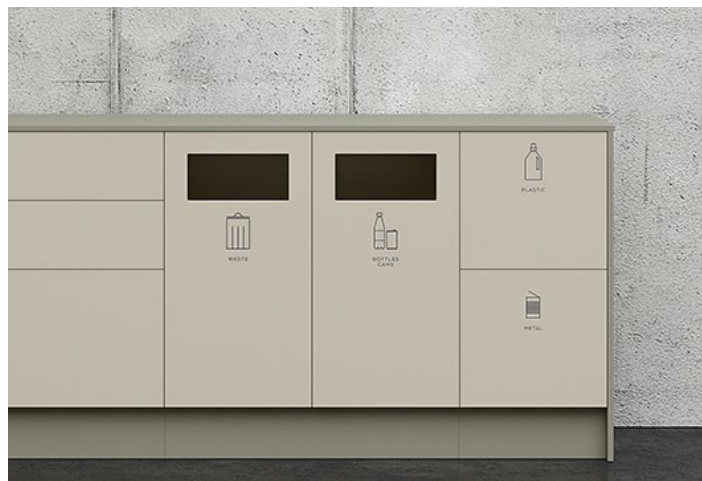

Kombinera din egen förvaring med standardmoduler i vitt och valfri NCS kulör.

\* Pris enligt offert. Kontakta TreCe för mer information.

Täckplåt insida dörr i metall är som standard pulverlackerad, RAL 9016 vit.  
Kan lackeras i valfri RAL-kulör, mot tillägg.

**Mått:** Bredd x Höjd (inkl. sockel). x Djup. **Stomme, fronter:** 16 mm. **Sockelhöjd:** 143 mm.  
Samtliga dörrar är högerhängda som standard.

## Stommar diskar

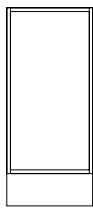

Stomme disk singel

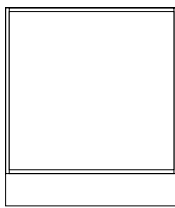

Stomme disk dubbel

| Benämning                | Mått        | Vit    | SEK  | NCS    | SEK  |
|--------------------------|-------------|--------|------|--------|------|
| Space stomme disk singel | 395x882x470 | 201128 | 3373 | 201129 | 5755 |
| Space stomme disk dubbel | 790x882x470 | 201130 | 3600 | 201131 | 7036 |

**Vit:** Direktlaminat | **NCS:** Lackad, valfri NCS

## Stomme diskar utan topphylla

Topphylla ersatt av facklister, bredd 60 mm. Används vid hålltagning i toppskiva.

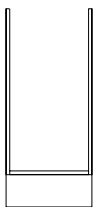

Space singel stomme disk u. topp

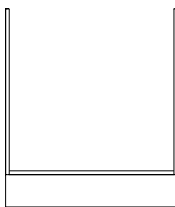

Space dubbel stomme disk u. topp

| Benämning                        | Mått        | Vit    | SEK  | NCS    | SEK  |
|----------------------------------|-------------|--------|------|--------|------|
| Space singel stomme disk u. topp | 395x882x470 | 201132 | 3171 | 201133 | 5598 |
| Space dubbel stomme disk u. topp | 790x882x470 | 201134 | 3474 | 201135 | 6822 |

**Vit:** Direktlaminat | **NCS:** Lackad, valfri NCS

## Mellanvägg

| Benämning                    | Mått   | Vit    | SEK | NCS    | SEK |
|------------------------------|--------|--------|-----|--------|-----|
| Space dubbel mellanvägg disk | 16x704 | 201140 | 362 | 201141 | 704 |

**Vit:** Direktlaminat | **NCS:** Lackad, valfri NCS

## Hyllplan

| Benämning                              | Mått       | Vit    | SEK | NCS    | SEK  |
|--|------------|--------|-----|--------|------|
| Space singel hyllplan disk             | 363x16x451 | 201150 | 211 | 201151 | 437  |
| Space dubbel hyllplan disk*            | 758x19x451 | 201152 | 714 | 201153 | 1115 |
| Space dubbel hyllplan disk, mellanvägg | 371x16x451 | 201154 | 211 | 201155 | 437  |

\* Lamellkärna

**Vit:** Direktlaminat | **NCS:** Lackad, valfri NCS

## Säckhållare

| Benämning         | Kulör         | Mått    | Art nr | SEK |
|-------------------|---------------|---------|--------|-----|
| Space Säckhållare | RAL 9001, vit | 355x412 | 209029 | 986 |

Rekommenderad sopsäck 85-125 L

## Dörrar, push open

| Benämning                           | Mått       | NCS    | Ek     | Ask    | SEK  |
|-------------------------------------|------------|--------|--------|--------|------|
| Space disk dörr 734, push open      | 392x734x16 | 204001 | 214001 | 224001 | 1098 |
| Space disk pardörrar 734, push open | 788x734x16 | 204003 | 214003 | 224003 | 2196 |

**NCS:** Lackad MDF, valfri NCS

**Ek:** Eklaminat | **Ask:** Askaminat

## Dörrar med inkast

| Benämning                        | Mått       | NCS    | SEK  |
|----------------------------------|------------|--------|------|
| Space disk dörr 734, med inkast* | 392x734x16 | 204002 | 1407 |

\*Täckplåt insida dörr i metall är som standard pulverlackerad, RAL 9016 vit. Kan lackeras i valfri RAL-kulör, mot tillägg.

\* Inkast: B:270 x H:125 mm

Dörr utan push open beslag.

**NCS:** Lackad MDF, valfri NCS



## Lådor 100% utdrag, push open

| Benämning                             | Mått        | NCS    | Ek     | Ask    | SEK  |
|---------------------------------------|-------------|--------|--------|--------|------|
| Space disk singel låda 182            | 393x182x466 | 208066 | 218066 | 228066 | 2298 |
| Space disk singel låda 366, m. reling | 393x366x466 | 208067 | 218067 | 228067 | 2589 |
| Space disk singel låda 366, hög sida  | 393x366x466 | 208068 | 218068 | 228068 | 3015 |
| Space disk dubbel låda 182            | 788x182x466 | 208076 | 218076 | 228076 | 2550 |
| Space disk dubbel låda 366, m. reling | 788x366x466 | 208077 | 218077 | 228077 | 2735 |
| Space disk dubbel låda 366, hög sida  | 788x366x466 | 208078 | 218078 | 228078 | 3348 |

Lådor med 100% utdrag, max lastvikt 35 kg med push open beslag.

**Innermått lådor:**

Singel låda 182: B325 x H127 x D420 mm

Singel låda 366: B325 x H311 x D420 mm

Dubbel låda 182: B720 x H127 x D420 mm

Dubbel låda 366: B720 x H311 x D420 mm

**NCS:** Lackad MDF, valfri NCS

**Ek:** Eklaminat | **Ask:** Askaminat



## Lådsatser

| Benämning                               | Mått    | Art.nr | SEK  |
|---|---------|--------|------|
| Space disk singel lådsats H67, 6 fack   | 135x154 | 209301 | 907  |
| Space disk singel lådsats H182, 6 fack, | 135x154 | 209302 | 1021 |
| Space disk dubbel lådsats H67, 12 fack  | 135x171 | 209303 | 1178 |
| Space disk dubbel lådsats H182, 12 fack | 135x171 | 209304 | 1508 |



## Benstativ

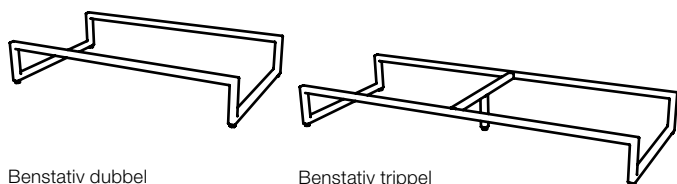

Benstativ dubbel

Benstativ trippel

## Kulörer

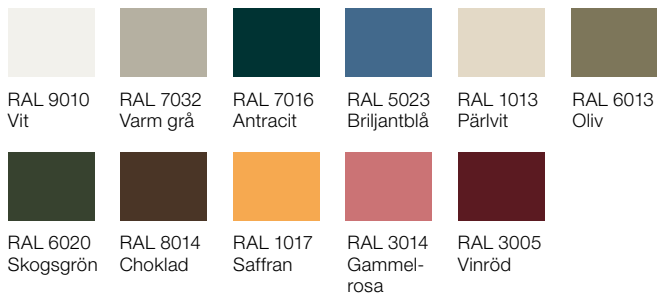

| Benämning               | Färg     | Mått         | Art nr | SEK  |
|-------------------------|----------|--------------|--------|------|
| Space dubbel benstativ  | RAL 9010 | 789x143x469  | 209101 | 1596 |
| Space dubbel benstativ  | RAL 7032 | 789x143x469  | 209102 | 1596 |
| Space dubbel benstativ  | RAL 7016 | 789x143x469  | 209103 | 1596 |
| Space dubbel benstativ  | RAL 5023 | 789x143x469  | 209104 | 1596 |
| Space dubbel benstativ  | RAL 1013 | 789x143x469  | 209105 | 1596 |
| Space dubbel benstativ  | RAL 6013 | 789x143x469  | 209106 | 1596 |
| Space dubbel benstativ  | RAL 6020 | 789x143x469  | 209107 | 1596 |
| Space dubbel benstativ  | RAL 8014 | 789x143x469  | 209108 | 1596 |
| Space dubbel benstativ  | RAL 1017 | 789x143x469  | 209109 | 1596 |
| Space dubbel benstativ  | RAL 3014 | 789x143x469  | 209110 | 1596 |
| Space dubbel benstativ  | RAL 3005 | 789x143x469  | 209111 | 1596 |
| Space trippel benstativ | RAL 9010 | 1184x143x469 | 209121 | 2100 |
| Space trippel benstativ | RAL 7032 | 1184x143x469 | 209122 | 2100 |
| Space trippel benstativ | RAL 7016 | 1184x143x469 | 209123 | 2100 |
| Space trippel benstativ | RAL 5023 | 1184x143x469 | 209124 | 2100 |
| Space trippel benstativ | RAL 1013 | 1184x143x469 | 209125 | 2100 |
| Space trippel benstativ | RAL 6013 | 1184x143x469 | 209126 | 2100 |
| Space trippel benstativ | RAL 6020 | 1184x143x469 | 209127 | 2100 |
| Space trippel benstativ | RAL 8014 | 1184x143x469 | 209128 | 2100 |
| Space trippel benstativ | RAL 1017 | 1184x143x469 | 209129 | 2100 |
| Space trippel benstativ | RAL 3014 | 1184x143x469 | 209130 | 2100 |
| Space trippel benstativ | RAL 3005 | 1184x143x469 | 209131 | 2100 |

**Space dubbel benstativ:** Benstativ i stål med ställfötter, 4 ben. Passar Space dubbel stomme. Levereras ej monterat på skåp, benstativet måste juteräs i höjd innan skåp lyfts på.

**Space trippel benstativ:** Benstativ i stål med ställfötter, 5 ben (1 stödben i mitten). Passar 1 st Space dubbel stomme + 1 st Space singel stomme. Levereras ej monterat på skåp, benstativet måste juteräs i höjd innan skåp lyfts på.

## Förvaringslåda öppen / blomlåda

| Benämning                                       | Mått        | NCS    | SEK  | Ek     | Ask    | SEK  |
|---|-------------|--------|------|--------|--------|------|
| Space singel öppen förvaring 232                | 395x232x487 | 209093 | 2549 | 219093 | 229093 | 2391 |
| Space dubbel öppen förvaring 232                | 790x232x487 | 209091 | 3414 | 219091 | 229091 | 2838 |
| Space singel öppen förvaring 232, rygg mot rygg | 395x232x976 | 209092 | 3414 | 219092 | 229092 | 2838 |

**NCS:** Lackad MDF, valfri NCS | **Ek:** Eklaminat | **Ask:** Askaminat | Livar med fronter. Förvaringslådan är ej vattenresistent | Plastlåda: Passar 2 st i Space dubbelmodul

| Tillbehör - Förvaringslåda öppen/blomlåda | Material    | Mått        | Art nr | SEK |
|---|-------------|-------------|--------|-----|
| Space singel matta öppen låda             | Svart gummi | 363x944     | 209025 | 648 |
| Space dubbel matta öppen låda             | Svart gummi | 773x455     | 209024 | 809 |
| Plastlåda 19 L, plantering växter         | Transparent | 446x190x354 | 209099 | 728 |



## Sockel

| Benämning                          | Mått        | Vit    | SEK  | NCS    | SEK  | Ek     | Ask    | SEK  |
|------------------------------------|-------------|--------|------|--------|------|--------|--------|------|
| Space singel sockel                | 395x143x430 | 208072 | 660  | 208082 | 1272 | 218072 | 228072 | 1068 |
| Space dubbel sockel                | 790x143x430 | 208071 | 708  | 208081 | 1321 | 218071 | 228071 | 1131 |
| Space singel sockel, rygg mot rygg | 395x143x450 | 208172 | 1323 | 208182 | 1558 | 218172 | 228172 | 1341 |
| Space dubbel sockel, rygg mot rygg | 790x143x450 | 208171 | 1402 | 208181 | 1778 | 218171 | 228171 | 1428 |

**Vit:** Direktlaminat | **NCS:** Lackad MDF, valfri NCS | **Ek:** Eklaminat | **Ask:** Askaminat

**Mått:** Bredd x Höjd (inkl. sockel). x Djup. **Stomme, fronter:** 16 mm. **Sockelhöjd:** 143 mm. Samtliga dörrar är högerhängda som standard. NCS avser produkt lackad i en valfri NCS-kulör.

### Toppskiva i kompaktlaminat, svart kärna tj 12 mm

| Benämning                          | Kulör          | Mått | Art nr | SEK/lpm |
|------------------------------------|----------------|------|--------|---------|
| Space toppskiva singel             | F2255 Vit      | 490  | 209140 | 3332    |
| Space toppskiva singel             | F2297 Antracit | 490  | 209141 | 3332    |
| Space toppskiva singel             | F5342 Olivgrå  | 490  | 209142 | 3332    |
| <i>Vid placering rygg mot rygg</i> |                |      |        |         |
| Space toppskiva dubbel             | F2255 Vit      | 980  | 209143 | 6663    |
| Space toppskiva dubbel             | F2297 Antracit | 980  | 209144 | 6663    |
| Space toppskiva dubbel             | F5342 Olivgrå  | 980  | 209145 | 6663    |

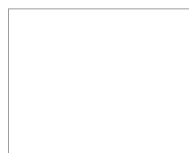

Vit  
(F2255)

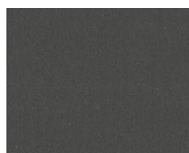

Antracit  
(F2297)



Oliv  
(F5343)

### Håltagning i toppskiva, kompaktlaminat

| Benämning                   | Mått            | Art nr | SEK |
|-----------------------------|-----------------|--------|-----|
| Space håltagning kvadratisk | 250x250         | 209150 | 373 |
| Space håltagning rund       | Ø220            | 209152 | 373 |
| Space håltagning special    | Maxmått 220x260 | 209151 | 373 |

### Täcksidor tj 16mm

| Benämning                          | Mått       | NCS    | Ek     | Ask    | SEK  |
|------------------------------------|------------|--------|--------|--------|------|
| Space täcksida enkel, disk         | 490x882x16 | 206024 | 216024 | 226024 | 990  |
| <i>Vid placering rygg mot rygg</i> |            |        |        |        |      |
| Space täcksida dubbel, disk        | 980x882x16 | 206524 | 216524 | 226524 | 1515 |

**NCS:** Lackad MDF, valfri NCS  
**Ek:** Eklaminat | **Ask:** Asklaminat

### Toppskiva tj 16mm

| Benämning                          | Mått | NCS    | SEK /lpm | Ek     | SEK /lpm | Ask    | SEK /lpm |
|------------------------------------|------|--------|----------|--------|----------|--------|----------|
| Space toppskiva enkel              | 490  | 207021 | 985      | 217021 | 1659     | 227021 | 1941     |
| <i>Vid placering rygg mot rygg</i> |      |        |          |        |          |        |          |
| Space toppskiva dubbel             | 980  | 207022 | 1741     | 217022 | 1741     | 227022 | 2928     |

**NCS:** Lackad MDF, valfri NCS  
**Ek:** Eklaminat | **Ask:** Asklaminat



### Lock, kompaktlaminat

| Benämning                          | Beskrivning  | Mått | Kulör    | Art nr | SEK  |
|------------------------------------|--|------|----------|--------|------|
| Space lock Ø230, Pfleiderer WSR209 | Lock till Space håltagning Ø220 mm, art nr 209152. Kompaktlaminat vit kärna och vit knapp RAL 9010.          | Ø230 | Vit      | 209153 | 1279 |
| Space lock Ø230, Formica F2297     | Lock till Space håltagning Ø220 mm, art nr 209152. Kompaktlaminat svart kärna och antracit knapp RAL 7016.   | Ø230 | Antracit | 209154 | 1279 |
| Space lock Ø230, Formica F5343     | Lock till Space håltagning Ø220 mm, art nr 209152. Kompaktlaminat svart kärna och olivfärgad knapp RAL 6013. | Ø230 | Oliv     | 209155 | 1279 |



Kontakta TreCe om toppskiva önskas i annat material.



**Mått:** Bredd x Höjd (inkl. sockel). x Djup. **Stomme, fronter:** 16 mm. **Sockelhöjd:** 143 mm.  
Samtliga dörrar är högerhängda som standard.

### Bänkskiva i högtryckslaminat Formica Collection Colors tj 23mm

| Benämning                          | Kulör          | Djup | Art nr | SEK/lpm |
|------------------------------------|----------------|------|--------|---------|
| Space bänkskiva singel             | F2255 Vit      | 490  | 209201 | 2095    |
| Space bänkskiva singel             | F2297 Antracit | 490  | 209202 | 2095    |
| Space bänkskiva singel             | F5342 Oliv     | 490  | 209203 | 2095    |
| <i>Vid placering rygg mot rygg</i> |                |      |        |         |
| Space bänkskiva dubbel             | F2255 Vit      | 980  | 209211 | 3140    |
| Space bänkskiva dubbel             | F2297 Antracit | 980  | 209212 | 3140    |
| Space bänkskiva dubbel             | F5342 Oliv     | 980  | 209213 | 3140    |

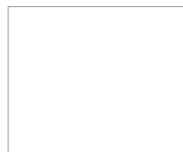

Vit  
(F2255)

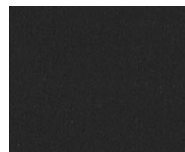

Antracit  
(F2297)



Oliv  
(F5343)

### Bänkskiva i högtryckslaminat Pfleiderer Wood decors tj 23mm

| Benämning                          | Kulör      | Djup | Art nr | SEK/lpm |
|------------------------------------|------------|------|--------|---------|
| Space bänkskiva singel             | R20095/Ek  | 490  | 219201 | 2495    |
| Space bänkskiva singel             | R34027/Ask | 490  | 229201 | 2646    |
| <i>Vid placering rygg mot rygg</i> |            |      |        |         |
| Space bänkskiva dubbel             | R20095/Ek  | 980  | 219211 | 4200    |
| Space bänkskiva dubbel             | R34027/Ask | 980  | 229211 | 4539    |

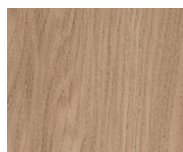

Ek  
(R20095)



Ask  
(R34027)

### Håltagning till bänkskiva i högtryckslaminat

#### Håltagning med pulverlackad insats i stål

| Benämning             | Mått    | Kulör | Art nr | SEK  |
|-----------------------|---------|-------|--------|------|
| Håltagning rund       | Ø 110   | Vit   | 820951 | 1012 |
| Håltagning rund       | Ø 250   | Vit   | 820953 | 1083 |
| Håltagning rund       | Ø 110   | Svart | 820952 | 1012 |
| Håltagning rund       | Ø 250   | Svart | 820954 | 1083 |
| Håltagning kvadratisk | 250x250 | Vit   | 820961 | 1654 |
| Håltagning kvadratisk | 250x250 | Svart | 820962 | 1654 |



Håltagning med pulverlackerad insats i stål, 250x250 mm.



Håltagning med pulverlackerad insats i stål, 250x250 mm.

#### Lock med knapp till rund håltagning med insats i stål

| Benämning | Mått  | Kulör | Art nr | SEK |
|-----------|-------|-------|--------|-----|
| Lock      | Ø 250 | Vit   | 820957 | 940 |
| Lock      | Ø 250 | Svart | 820959 | 940 |

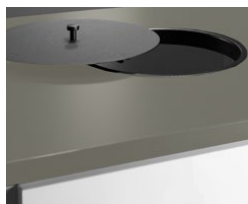

Lock med knapp till rund håltagning med insats i stål.

#### Håltagning och lock integrerad/nedfäld i bänkskiva

| Benämning                      | Mått  | Färg             | Art nr | SEK  |
|--------------------------------|-------|------------------|--------|------|
| Håltagning rund                | Ø 250 | Rostfritt        | 820980 | 1792 |
| Lock håltagning kompaktlaminat | Ø 250 | Vitt (F1040)     | 820985 | 604  |
| Lock håltagning kompaktlaminat | Ø 250 | Antracit (F2297) | 820986 | 604  |



Håltagningen är nedfäld i bänkskivan.



Locket i kompaktlaminat, (F2297).

**Material:** Pulverlackerat stålplåt

# Clean Dispenserställ



## Clean – ett flexibelt dispenserställ för god handhygien

Att ha en god handhygien är viktigt för att både skydda sig själv och andra från att sprida smitta. Att "sprita" sina händer är något som de flesta människor gör vid besök i affärer, restauranger, kontor eller på andra offentliga platser. När vi på TreCe insåg att smittspridning blev ett problem i samhället, började vi fundera på hur vi skulle kunna bidra med något som på ett enkelt sätt motverkade detta, och kom fram till en egen lösning.

Vi har valt att producera ett stativ, som utgår från kundens behov. Flexibilitet och enkelhet är viktigt för många och det har vi valt att ta fasta på. Grunden är ett stativ med en stabil fot, som man sedan adderar till de tillbehör man tycker är viktiga att kunna erbjuda sina besökare. Två olika modeller av flaskhållare (750 ml och 1000 ml), hållare för Tork M1 papperskassett, papperskorgen Hold mini och en toppskylt för eget budskap (liggande A4).

Stativet består av perforerade fyrkantshåll på fram- och baksida, som man enkelt hakar fast tillbehören i och på den höjd och plats man själv tycker blir bäst. På en förskola kanske man väljer att placera tillbehören på en lägre höjd än på ett gymnasium, exempelvis.

## Hållbarhet och material

Stativet och övriga delar i pulverlackad stålplåt tillverkas i Sverige och består till 20% av återvunnet material. Stålplåten är 100 % återvinningsbar. Stommens pulverlack är ett bra miljöval då inga lösningsmedel krävs. Innerkärl i 100% återvunnen plast. Innerkärlet går att diska i diskmaskin.



## Så här beställer du Clean:

1. Välj stativ
2. Addera valfri dispenserhållare
3. Addera skylthållare
4. Addera övriga tillbehör som fäste för Tork M1, Clean Hold mini papperskorg.

## Clean Dispenserstativ

**Samtliga komponenter levereras i kulören RAL 7016 Antracit**

| Benämning   | Mått         | Art nr | SEK          |
|---|--------------|--------|--------------|
| Stativ Stolpe 50*50 mm. Inkl fot, skruv och tassar                          | H:140, Ø:380 | 110001 | <b>1 733</b> |
| Dispenserhållare Small<br>Maxmått flaska: Ø 68 mm eller 68x68 mm            | 72x170x140   | 110002 | <b>136</b>   |
| Dispenserhållare Large.<br>Maxmått flaska: Ø 85 mm eller 85x85 mm           | 88x170x157   | 110003 | <b>155</b>   |
| Fäste Katrin (Katrin dispenser ingår ej*)                                   | 97x403       | 110007 | <b>206</b>   |
| Skylthållare A4 Skyddsplast ingår   | 303x215      | 110004 | <b>121</b>   |
| Fäste Tork M1 (Tork M1 ingår ej**)  | 104x282      | 110005 | <b>149</b>   |
| Papperskorg Hold mini 7 L. Inkl. fäste till stativ samt innerkärl och lock. | 250x302x135  | 473204 | <b>1726</b>  |

\* Katrin Touchfree Soap/Alkohol Dispenser köper du hos närmaste kontorsmaterielleverantör.

\*\* Tork M1 köper du hos din dagliga kontorsmaterielleverantör.

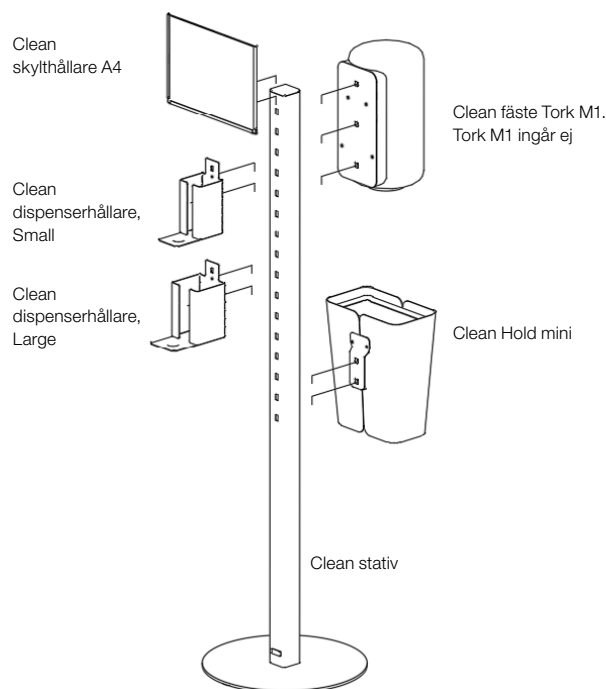

Material: Pulverlackerat stålplåt



Antracit RAL 7016



Clean skylthållare A4.



Clean fäste Tork M1. Tork M1 ingår ej\*.



Clean dispenserhållare, Small.



Clean dispenserhållare, Small och Large.



Clean fäste Katrin touchfree alkohol-dispenser. Katrin dispenser ingår ej\*.



Clean dispenserhållare, Small, Large och Hold mini.

\*Tork M1 och Katrin dispenser köper du hos din dagliga kontorsmaterielleverantör.

**Mått:** Bredd x Höjd x Djup.

**Stomme:** 19 mm. **Fronter:** 16 mm. **Sockelfronter:** 75 mm. **Sockelhöjd:** 157 mm.

# CombiLine

## Miljöstationer



Färdigkombinerade miljöstationer som täcker hela miljösorteringen för både stora och små kontor. Rostfria handtag ingår som standard.

Stommar och fronter i vitt, bänkskivor i högtryckslaminat – Formica F2297, Antracit. Bänkskiva och håltagning ingår i de färdigkombinerade miljöstationerna. Rostfria handtag ingår som standard. Önskar du svarta eller vita handtag, notera det i din beställning. Alla lådor har 100% utdrag och tål upp till 35 kilos belastning. Komplettera med kärl och miljösymboler, se sidorna 129-130.

Allmänna specifikationer →

### Färdigkombinerade miljöstationer

| Benämning      | Mått          | Art nr | SEK   |
|----------------|---------------|--------|-------|
| Miljöstation 1 | 1020x1174x760 | 820500 | 20867 |
| Miljöstation 2 | 1670x1174x760 | 820501 | 31066 |
| Miljöstation 3 | 970x1174x600  | 820502 | 19097 |
| Miljöstation 4 | 970x1174x600  | 820503 | 17664 |



**Miljöstation 1.** Färdig modul (1020x1174x760 mm) med håltagning. 350x350 mm i bänkskivan. Stationen är anpassad för 190 liters returkärl/wellvagn och 19 + 10 L kärl. Returkärl och wellvagn ingår ej. Rostfria handtag ingår som standard.



**Miljöstation 2.** Färdig modul (1670x1174x760 mm) med håltagningar. 350x350 mm i bänkskivan. Stationen är anpassad för 190 L returkärl/wellvagn och 19 + 10 L kärl. Returkärl, säckhållare och wellvagn ingår ej. Rostfria handtag ingår som standard.



**Miljöstation 3.** Färdig modul (970x1174x600 mm) med håltagning. 250x250 mm i bänkskivan. Stationen är anpassad för 140 L returkärl/wellvagn/säckhållare och 19 + 10 L kärl. Returkärl, säckhållare och wellvagn ingår ej. Rostfria handtag ingår som standard.



**Miljöstation 4.** Färdig modul (970x1174x600 mm) med håltagning. 250x250 mm i bänkskivan. Stationen är anpassad för 140 L returkärl/wellvagn och 10, 19 och 60 L kärl. Returkärl och wellvagn ingår ej. Rostfria handtag ingår som standard.



**Mått:** Bredd x Höjd x Djup.

**Stomme:** 19 mm. **Fronter:** 16 mm. **Sockelfronter:** 75 mm. **Sockelhöjd:** 157 mm.

NCS avser produkt lackad i en valfri NCS-kulör.

# CombiLine

## Miljödisk



Miljödiskar bestående av flera moduler som lätt kombineras för att täcka hela företagets avfallshantering. Vi erbjuder allt från mindre miljödiskar med små returkärl placerade i lådor, till en större miljöstation med 240 L kärl.

Alla lådor har 100 % utdrag. Returkärl kan även beställas separat i storlekarna 10–240 L. Miljödiskar utan sockel är alltid utrustade med en bottenplatta med uppkörningsramp i rostfri plåt.

Allmänna specifikationer →

### CombiLine Miljödisk

Höjd 880 mm, Djup 370 mm

| Benämning | Vit    | SEK  | NCS     | SEK  | Bok    | Björk  | Ek     | SEK |
|-----------|--------|------|---------|------|--------|--------|--------|-----|
| MDL60/60L | 821418 | 5194 | 829418L | 8425 | 823418 | 825418 | 827418 | *   |

Höjd 880/1057 mm, Djup 570 mm

| Benämning | Vit    | SEK  | NCS     | SEK  | Bok    | Björk  | Ek     | SEK |
|-----------|--------|------|---------|------|--------|--------|--------|-----|
| MD34      | 821416 | 4373 | 829416L | 7506 | 823416 | 825416 | 827416 | *   |
| MD34/2L   | 821425 | 7268 | 829425L | 9850 | 823425 | 825425 | 827425 | *   |
| MDL60/90L | 821417 | 5192 | 829417L | 8782 | 823417 | 825417 | 827417 | *   |
| MDH60/80L | 821422 | 5515 | 829422L | 9797 | 823422 | 825422 | 827422 | *   |

60 L + vagn

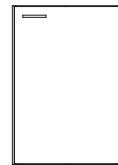

**MDL60/60L**  
605x880x370

60 L



**MD34**  
345x880x570

För låda<sup>1</sup>

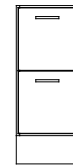

**MD34/2L**  
345x880x570

Säckhållare  
60–125 L  
90 L + vagn



**MDL60/90L**  
605x880x570

Säckhållare  
60–125 L  
80 L

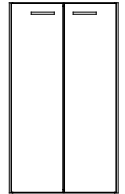

**MDH60/80L**  
605x1057x570

För lucka  
– 60 L

För låda<sup>1</sup>



**MDS34/1L**  
345x1151x570

För låda<sup>1</sup>

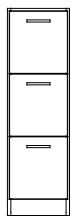

**MDS34/3L**  
345x1151x570



**MDS34**  
345x1151x570

140 L  
Wellvagn 80  
Säckhållare  
125–160 L

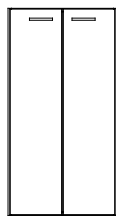

**MD60**  
605x1151x570

För lucka  
– 90 L  
– 2 x 60 L

För låda<sup>2</sup>

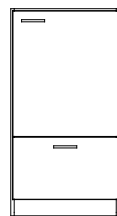

**MDS60/1L**  
605x1151x570

För låda<sup>2</sup>

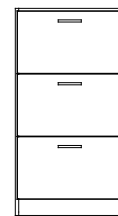

**MDS60/3L**  
605x1151x570

För lucka  
– 60 L

För låda<sup>1</sup>



**MD34/1L**  
345x1151x725



**MD34/3L**  
345x1151x725



**MD34/W**  
345x1151x725

190 liter  
Wellvagn 190  
Säckhållare  
125–160 L

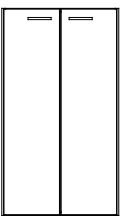

**MD65**  
650x1151x725

Höjd 1151 mm, Djup 570 mm

| Benämning       | Vit    | SEK  | NCS     | SEK   | Bok    | Björk  | Ek     | SEK |
|-----------------|--------|------|---------|-------|--------|--------|--------|-----|
| MDS34/1L        | 821430 | 5875 | 829430L | 9619  | 823430 | 825430 | 827430 | *   |
| MDS34/3L        | 821429 | 9062 | 829429L | 12216 | 823429 | 825429 | 827429 | *   |
| MDS34           | 821431 | 3902 | 829431L | 7530  | 823431 | 825431 | 827431 | *   |
| MD60            | 821428 | 5686 | 829428L | 10315 | 823428 | 825428 | 827428 | *   |
| <b>MDS60/1L</b> | 821433 | 6301 | 829433L | 10751 | 823433 | 825433 | 827433 | *   |
| MDS60/3L        | 821434 | 8753 | 829434L | 12465 | 823434 | 825434 | 827434 | *   |

Höjd 1151 mm, Djup 790 mm

| Benämning | Vit    | SEK  | NCS     | SEK   | Bok    | Björk  | Ek     | SEK |
|-----------|--------|------|---------|-------|--------|--------|--------|-----|
| MD70      | 821427 | 6214 | 829427L | 12301 | 823427 | 825427 | 827427 | *   |

\* Pris enligt offert. Kontakta TreCe för mer information.

1) För låda, kombinera valfritt: 3 x 10 L/låda, 1 x 10 L + 1 x 19 L/låda, 1 x 25 L returbag

2) För låda, kombinera valfritt: 2 x 10 L + 2 x 19 L, 2 x 25 L returbag 1 x 47 L

Höjd 1151 mm, Djup 725 mm

| Benämning | Vit    | SEK  | NCS     | SEK   | Bok    | Björk  | Ek     | SEK |
|-----------|--------|------|---------|-------|--------|--------|--------|-----|
| MD34/1L   | 821421 | 6253 | 829421L | 10698 | 823421 | 825421 | 827421 | *   |
| MD34/3L   | 821423 | 9406 | 829423L | 13185 | 823423 | 825423 | 827423 | *   |
| MD34/W    | 821432 | 4267 | 829432L | 8530  | 823432 | 825432 | 827432 | *   |
| MD65      | 821424 | 6248 | 829424L | 11734 | 823424 | 825424 | 827424 | *   |

240 liter



**MD70**  
700x1151x790

Lådor med 100% utdrag har en max lastvikt på 35 kg.

Beställ bänkskivor, håltagning, returkärl, miljösymboler och lock till din miljödisk. Till lådorna finns returkärl i flera olika storlekar, anpassade för olika fraktioner. Se sidan 89.

# CombiLine

## Returkärl/säckhållare



Miljöstation med wellvagn och returkärl på hjul.



Miljöstation med returkärl 60 L.



Returkärl 2x19, 2x10 L.



Returbag 2x25 L. Tvättbart tyg med gummerad insida.



Lock till runt hål.



Returkärl 90 L + vagn.



Returbag 25 L.



Säckhållare, 60-125 L.



Håltagning med lackad insats i stål, 250x250 mm.



Returkärl 90 L.



Returkärl 3x10 L.



Returkärl 19+10 L.



Håltagning med lackad insats i stål, 250x250 mm.

Mått: Bredd x Höjd x Djup.



Wellvagn

Säckhållare,  
60-125 LSäckhållare,  
125-160 L

240 L



190 L



140 L



80 L



90 L



60 L



Vagn till 60 L



Vagn till 90 L



47 L



Returbag 25 L



21 L



19 L



10 L

## Wellvagn/Säckhållare/Returkärl

| Benämning              | Passar till           | Mått            | Art nr | SEK  | Benämning      | Passar till                  | Mått        | Art nr | SEK |
|------------------------|-----------------------|-----------------|--------|------|----------------|------------------------------|-------------|--------|-----|
| Wellvagn 80            | MD60                  | 480x990x480     | 820938 | 5216 | Returkärl 60 L | MD34, MDS34/1 L,<br>MD34/1 L | 280x580x520 | 820929 | 551 |
| Wellvagn 190           | MD65                  | 540x1035x620    | 820932 | 5485 | Returkärl 47 L | Låda B605 mm                 | 548x283x384 | 820910 | 400 |
| Säckhållare, 60-125 L  | MDL60, MD60, MDH60    | 370x650/910x480 | 820949 | 1675 | Returbag 25 L  | Låda                         | 250x230x430 | 820916 | 662 |
| Säckhållare, 125-160 L | MD60, MDH60, MD65     | 490x1000x460    | 820914 | 2130 | Returkärl 21 L | Låda                         | 265x275x375 | 820927 | 272 |
| Returkärl 240 L        | MD70                  | 580x1070x731    | 820937 | 3880 | Returkärl 19 L | Låda                         | 230x283x330 | 820919 | 214 |
| Returkärl 190 L        | MD65                  | 545x1000x690    | 820923 | 3210 | Returkärl 10 L | Låda                         | 255x283x165 | 820918 | 152 |
| Returkärl 140 L        | MD60                  | 500x1042x543    | 820941 | 1865 |                |                              |             |        |     |
| Returkärl 80 L         | MDH60                 | 446x962x536     | 820931 | 2124 |                |                              |             |        |     |
| Returkärl 90 L         | MDS60/1L, DS60, MDL60 | 485x600x510     | 820926 | 1548 |                |                              |             |        |     |
| Vagn till 60 L         | Returkärl 60 L        | 455x150x225     | 820911 | 1208 |                |                              |             |        |     |
| Vagn till 90 L         | Returkärl 90 L        | 365x145x365     | 820915 | 1663 |                |                              |             |        |     |

| Benämning   | Passar till | Kulör | Art nr | SEK |
|---|-------------|-------|--------|-----|
| <i>För stopp till kärl i miljöåador. Reling med kopplingsbeslag</i> |             |       |        |     |
| Tvärreling  | Låda 34     | Vit   | 820831 | 263 |
| Tvärreling  | Låda 60     | Vit   | 820832 | 334 |

## Miljösymboler för montering på bänkskiva/fronter

Skylt i aluminium med svart symbol, monteras med dubbelhäftande tejp. Till lådorna finns returkär i flera olika storlekar, anpassade för olika fraktioner.

| Benämning                       | Mått    | Art nr | Kulör     | SEK |
|---------------------------------|---------|--------|-----------|-----|
| Miljösymbol papper              | 150x150 | 810951 | Aluminium | 327 |
| Miljösymbol wellkartong         | 150x150 | 810952 | Aluminium | 327 |
| Miljösymbol restavfall          | 150x150 | 810953 | Aluminium | 327 |
| Miljösymbol sekretess           | 150x150 | 810954 | Aluminium | 327 |
| Miljösymbol plast               | 150x150 | 810955 | Aluminium | 327 |
| Miljösymbol papper              | 75x75   | 810960 | Aluminium | 184 |
| Miljösymbol restavfall          | 75x75   | 810961 | Aluminium | 184 |
| Miljösymbol plast               | 75x75   | 810962 | Aluminium | 184 |
| Miljösymbol kompost/matavfall   | 75x75   | 810963 | Aluminium | 184 |
| Miljösymbol ofärgat glas        | 75x75   | 810964 | Aluminium | 184 |
| Miljösymbol färgat glas         | 75x75   | 810965 | Aluminium | 184 |
| Miljösymbol elektronik          | 75x75   | 810966 | Aluminium | 184 |
| Miljösymbol batterier           | 75x75   | 810967 | Aluminium | 184 |
| Miljösymbol lågenergilampor     | 75x75   | 810968 | Aluminium | 184 |
| Miljösymbol metall              | 75x75   | 810969 | Aluminium | 184 |
| Miljösymbol pant (flaskor/burk) | 75x75   | 810970 | Aluminium | 184 |
| Miljösymbol pappersmugg         | 75x75   | 810971 | Aluminium | 184 |
| Miljösymbol wellkartong         | 75x75   | 810972 | Aluminium | 184 |
| Miljösymbol sekretess           | 75x75   | 810973 | Aluminium | 184 |

Dekalark med symboler i vitt eller svart på transparent botten. Texter till symbol på engelska, svenska eller norska. Monteras enkelt på vägg, lådfront eller dörr. Kan även monteras på tillhörande returkär i inne i lådor.

| Benämning            | Antal     | Mått     | Art nr | SEK |
|----------------------|-----------|----------|--------|-----|
| Dekalark återvinning |           |          |        |     |
| Engelsk, vit text    | 21 st/ark | 66x75 mm | 840965 | 103 |
| Engelsk, svart text  | 21 st/ark | 66x75 mm | 840966 | 103 |
| Dekalark återvinning |           |          |        |     |
| Svensk, vit text     | 21 st/ark | 66x75 mm | 840961 | 103 |
| Svensk, svart text   | 21 st/ark | 66x75 mm | 840962 | 103 |
| Dekalark återvinning |           |          |        |     |
| Norsk, vit text      | 18 st/ark | 66x75 mm | 840963 | 103 |
| Norsk, svart text    | 18 st/ark | 66x75 mm | 840964 | 103 |



Önskar ni andra symboler eller annan typ av foliering kontakta TreCe.



# CombiLine

## Håltagning



Håltagning med lackad insats i stål, 250x250 mm.



Håltagning med lackad insats i stål, 250x250 mm.



Lock med knapp till rund håltagning med insats i stål.



Håltagningen är nedfälld i bänkskivan.



Locket i kompaktlaminat, (F2297).

### Håltagning med pulverlackad insats i stål

| Benämning              | Mått    | Kulör | Art nr | SEK  |
|------------------------|---------|-------|--------|------|
| Håltagning rund        | Ø 110   | Vit   | 820951 | 1012 |
| Håltagning rund        | Ø 250   | Vit   | 820953 | 1083 |
| Håltagning rund*       | Ø 400   | Vit   | 820955 | 1193 |
| Håltagning rund        | Ø 110   | Svart | 820952 | 1012 |
| Håltagning rund        | Ø 250   | Svart | 820954 | 1083 |
| Håltagning rund*       | Ø 400   | Svart | 820956 | 1193 |
| Håltagning urtag       | 340x40  | Vit   | 820966 | 2167 |
| Håltagning urtag       | 340x40  | Svart | 820967 | 2167 |
| Håltagning kvadratisk  | 250x250 | Vit   | 820961 | 1654 |
| Håltagning kvadratisk* | 350x350 | Vit   | 820963 | 1878 |
| Håltagning kvadratisk  | 250x250 | Svart | 820962 | 1654 |
| Håltagning kvadratisk* | 350x350 | Svart | 820964 | 1878 |

\* Passar endast diskar med djup 725–790 mm.

### Lock med knapp till rund håltagning med insats i stål

| Benämning | Mått  | Kulör | Art nr | SEK  |
|-----------|-------|-------|--------|------|
| Lock      | Ø 250 | Vit   | 820957 | 940  |
| Lock*     | Ø 400 | Vit   | 820958 | 1150 |
| Lock      | Ø 250 | Svart | 820959 | 940  |
| Lock*     | Ø 400 | Svart | 820960 | 1150 |

### Håltagning och lock integrerad/nedfälld i bänkskiva

| Benämning                      | Mått  | Kulör            | Art nr | SEK  |
|--------------------------------|-------|------------------|--------|------|
| Håltagning rund                | Ø 250 | Rostfritt        | 820980 | 1792 |
| Lock håltagning kompaktlaminat | Ø 250 | Vitt (F1040)     | 820985 | 604  |
| Lock håltagning kompaktlaminat | Ø 250 | Antracit (F2297) | 820986 | 604  |

Notera att kulöråtergivningerna i katalogen kan avvika från de fysiska produkterna.

# CombiLine

## Bänkskivor



Högtryckslaminat, 23 mm standardskivor, belagda med högtryckslaminat samt 2 mm airtech-kantlist. Direktlaminat, 22 mm standardskivor, har ett yttre pappersskikt som är belagt med ett impregnerat papper samt en finish av aluminiumpartiklar för extra skydd mot slitage. 2 mm matchande airtech-kantlist. Fanér, alternativt 22 mm klarlackad bok, björk- samt ekfanérad spånskiva med 2 mm massiv kantlist.

Airtech-kantlist även kallad laserlist, ger en nästintill osynlig fog mellan skiva och kantlist. Detta ger även ett högre skydd mot vatten och värme. Denna teknik är limfri vid tillverkningsprocessen vilket ger en lägre miljöpåverkan.

### Bänkskivor Högtryckslaminat, Formica Collection Colors och Woods\*, Pfeleiderer Wood decors

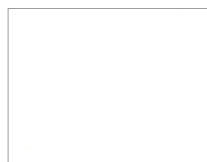

Vit  
(F1040)

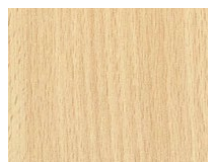

Bok  
(F2726)

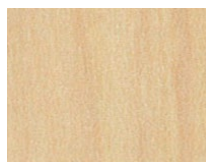

Björk  
(F7555)

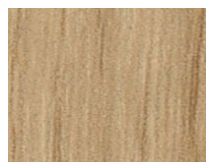

Ek  
(R20095)

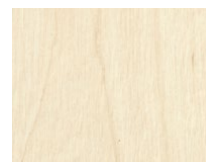

Ask  
(F1004)



Ljusgrå  
(F7927)



Grå  
(F7912)

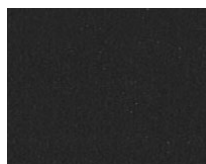

Antracit  
(F2297)

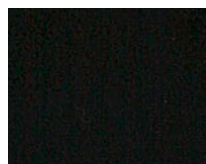

Svart  
(F2253)



Oliv  
(F5343)

| Benämning             | Kulör          | Art nr | SEK/lpm | Benämning             | Kulör          | Art nr | SEK/lpm |
|-----------------------|----------------|--------|---------|-----------------------|----------------|--------|---------|
| Laminat - 390 mm djup | Vit F1040      | 821003 | 1771    | Laminat - 760 mm djup | Vit F1040      | 821002 | 2489    |
| Laminat - 390 mm djup | Bok F2726      | 822003 | 2216    | Laminat - 760 mm djup | Bok F2726      | 822002 | 3146    |
| Laminat - 390 mm djup | Björk F7555    | 824103 | 2153    | Laminat - 760 mm djup | Björk F7555    | 824102 | 2942    |
| Laminat - 390 mm djup | Ek R20095      | 826003 | 1843    | Laminat - 760 mm djup | Ek R20095      | 826002 | 2616    |
| Laminat - 390 mm djup | Ask F1004      | 828073 | 2355    | Laminat - 760 mm djup | Ask F1004      | 828072 | 3358    |
| Laminat - 390 mm djup | Ljusgrå F7927  | 828013 | 1817    | Laminat - 760 mm djup | Ljusgrå F7927  | 828012 | 2579    |
| Laminat - 390 mm djup | Grå F7912      | 828003 | 1868    | Laminat - 760 mm djup | Grå F7912      | 828002 | 2679    |
| Laminat - 390 mm djup | Antracit F2297 | 828033 | 1817    | Laminat - 760 mm djup | Antracit F2297 | 828032 | 2579    |
| Laminat - 390 mm djup | Svart F2253    | 828023 | 1782    | Laminat - 760 mm djup | Svart F2253    | 828022 | 2526    |
| Laminat - 390 mm djup | Oliv F5343     | 828083 | 1817    | Laminat - 760 mm djup | Oliv F5343     | 828082 | 2579    |
| Laminat - 600 mm djup | Vit F1040      | 821001 | 2088    | Laminat - 820 mm djup | Vit F1040      | 821004 | 2498    |
| Laminat - 600 mm djup | Bok F2726      | 822001 | 2608    | Laminat - 820 mm djup | Bok F2726      | 822004 | 3152    |
| Laminat - 600 mm djup | Björk F7555    | 824101 | 2448    | Laminat - 820 mm djup | Björk F7555    | 824104 | 2753    |
| Laminat - 600 mm djup | Ek R20095      | 826001 | 2171    | Laminat - 820 mm djup | Ek R20095      | 826004 | 2624    |
| Laminat - 600 mm djup | Ask F1004      | 828071 | 2771    | Laminat - 820 mm djup | Ask F1004      | 828074 | 3379    |
| Laminat - 600 mm djup | Ljusgrå F7927  | 828011 | 2150    | Laminat - 820 mm djup | Ljusgrå F7927  | 828014 | 2587    |
| Laminat - 600 mm djup | Grå F7912      | 828001 | 2218    | Laminat - 820 mm djup | Grå F7912      | 828004 | 2687    |
| Laminat - 600 mm djup | Antracit F2297 | 828031 | 2150    | Laminat - 820 mm djup | Antracit F2297 | 828034 | 2587    |
| Laminat - 600 mm djup | Svart F2253    | 828021 | 2109    | Laminat - 820 mm djup | Svart F2253    | 828024 | 2535    |
| Laminat - 600 mm djup | Oliv F5343     | 828081 | 2150    | Laminat - 820 mm djup | Oliv F5343     | 828084 | 2587    |

Notera att kulöråtergivningningen i katalogen kan avvika från de fysiska produkterna.

## Bänkskivor Direktlaminat\*

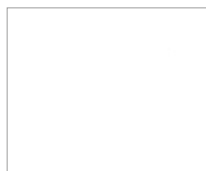

Vit  
(6459BS)



Ljusgrå  
(U12188)

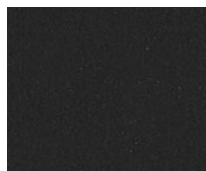

Antracit  
(U12011)

| Benämning               | Kulör           | Art nr | SEK/lpm |
|-------------------------|-----------------|--------|---------|
| Bänkskiva - 390 mm djup | Vit 6459BS      | 829003 | 1238    |
| Bänkskiva - 390 mm djup | Ljusgrå U12188  | 829103 | 1319    |
| Bänkskiva - 390 mm djup | Antracit U12011 | 829203 | 1319    |
| Bänkskiva - 600 mm djup | Vit 6459BS      | 829001 | 1517    |
| Bänkskiva - 600 mm djup | Ljusgrå U12188  | 829101 | 1578    |
| Bänkskiva - 600 mm djup | Antracit U12011 | 829201 | 1578    |
| Bänkskiva - 760 mm djup | Vit 6459BS      | 829002 | 1767    |
| Bänkskiva - 760 mm djup | Ljusgrå U12188  | 829102 | 1852    |
| Bänkskiva - 760 mm djup | Antracit U12011 | 829202 | 1852    |
| Bänkskiva - 820 mm djup | Vit 6459BS      | 829004 | 1890    |
| Bänkskiva - 820 mm djup | Ljusgrå U12188  | 829104 | 1973    |
| Bänkskiva - 820 mm djup | Antracit U12011 | 829204 | 1973    |

## Bänkskivor Fanér



Bok Fanér

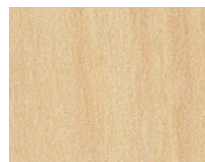

Björk Fanér

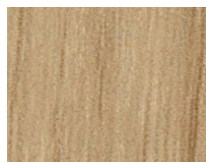

Ek Fanér

| Benämning           | Kulör | Art nr | SEK/lpm |
|---------------------|-------|--------|---------|
| Fanér - 390 mm djup | Bok   | 823003 | 1687    |
| Fanér - 390 mm djup | Björk | 825003 | 1754    |
| Fanér - 390 mm djup | Ek    | 827003 | 1754    |
| Fanér - 600 mm djup | Bok   | 823001 | 2065    |
| Fanér - 600 mm djup | Björk | 825001 | 2177    |
| Fanér - 600 mm djup | Ek    | 827011 | 2165    |
| Fanér - 760 mm djup | Bok   | 823002 | 2443    |
| Fanér - 760 mm djup | Björk | 825002 | 2576    |
| Fanér - 760 mm djup | Ek    | 827012 | 2576    |
| Fanér - 820 mm djup | Bok   | 823004 | 2495    |
| Fanér - 820 mm djup | Björk | 825004 | 2625    |
| Fanér - 820 mm djup | Ek    | 827014 | 2628    |

## Bänkskivor Rundade hörn

Ange önskad radie på samtliga hörn på din beställning.

| Benämning    | Radie         | Art nr | SEK  |
|--------------|---------------|--------|------|
| Rundade hörn | Min radie 100 | 820010 | 4324 |

### Högtryckslaminat:

23 mm standardskivor belagda med högtrycks-laminat samt 2 mm matchande airtech-kantlist.

- Formica Collection Colors
- Formica Collection Woods

### Direktlaminat:

22 mm standardskivor har ett yttre pappersskikt som är belagt med ett impregnerat papper samt en finish av aluminiumpartiklar för extra skydd mot slitage. 2 mm matchande airtech-kantlist\*.

### Fanér:

Alternativt 22 mm klarlackad bok, björk- samt ekfanérad spänkskiva med 2 mm massiv kantlist.

### Airtech-kantlist:

Även kallad laserlist, ger en nästintill osynlig fog mellan skiva och kantlist. Detta ger även ett högre skydd mot vatten och värme. Denna teknik är limfri vid tillverkningsprocessen vilket ger en lägre miljöpåverkan.

### Håltagningar:

Pulverlackad stålinsats, finns i vitt alt. svart.

- Runda med 110, 250 samt 400 mm i diameter.
- Fyrkantiga 250x250 mm samt 350x350 mm.
- Urtag 340x40 mm.

### Lock till håltagning:

Pulverlackad plåt.

Finns till runda hål med 250 och 400 mm i diameter.

### Håltagningar:

Rostfri, nedfälld ring i bänkskiva

- Rund 250 mm i diameter.

**Lock till håltagning:** Kompaktlaminat, nerfälld/integrerad i ring, tj 6 mm

- Runt 250 mm i diameter med knopp.
- Kompaktlaminat, Formica F2297(antracit) alt F1040 (vit).

Håltagningar och lock, se sidan 109.

Kontakta TreCe om ni önskar bänkskivor i annat högtrycksmaterial eller i annat material t ex Valchromat.

**Mått:** Bredd x Höjd x Djup.

NCS avser produkt lackad i en valfri NCS-kulör.

## Skåplås (inkl. 2 st. nycklar)

| Benämning                | Art nr | SEK |
|--------------------------|--------|-----|
| Skåplås, olika låsnummer | 830910 | 687 |
| Tillägg lika låsning     | 830985 | 64  |

Önskar du andra låstyper, se sidan 79.

## Huvudnyckel

| Benämning   | Låstyp  | Art nr | SEK |
|-------------|---------|--------|-----|
| Huvudnyckel | Skåplås | 840913 | 264 |



## Knoppar handtag, standard

| Benämning | Mått    | Rostfritt | Svart  | Vit    | SEK |
|-----------|---------|-----------|--------|--------|-----|
| Knopp*    | ø 19 mm | 850313    | 850312 | 850314 | 60  |

\* Rostfria knoppar ingår som standard, önskar du svarta eller vita vänligen notera det på din beställning. Önskar du andra handtag, kontakta TreCe.



Grepphandtag Edge, tillägg



Bygelhandtag, standard

## Grepphandtag Edge

| Benämning          | Mått  | Material       | Art nr | SEK |
|--------------------|-------|----------------|--------|-----|
| Grepphandtag Edge* | 40 mm | Rostfri look   | 850322 | 103 |
| Grepphandtag Edge* | 40 mm | Svart, borstad | 850320 | 103 |
| Grepphandtag Edge* | 40 mm | Vit, lackad    | 850321 | 103 |

## Bygelhandtag, standard

| Benämning     | Mått       | Rostfritt | Svart  | Vit    | SEK |
|---------------|------------|-----------|--------|--------|-----|
| Bygelhandtag* | c/c 128 mm | 850304    | 850302 | 850303 | 49  |

\* Rostfria bygelhandtag ingår som standard, önskar du svarta eller vita vänligen notera det på din beställning. Önskar du andra handtag, kontakta TreCe.



# Specifikationer

## Space

Direktlaminerade ytor inom Space har en spånkärna, med undantag av vissa hyllplan. Rygg, stomme och kantlister har som standard samma kulörer om inget annat anges.

Lackerade fronter, skohylla, öppen hylla/sittbänk och öppen förvaringslåda/blomlåda har kärna av MDF. Textilier tillkommer utöver produkten.

### Stomme inkl. sockel

Tjocklek 16 mm, med 0,8 mm rak ABS-kantlist.

- Direktlaminat vit.
- Lackad valfri NCS-kulör.
- Dubbel modul, bredd 790 mm
- Singel modul, bredd 395 mm

### Rygg

Tjocklek 16 mm, direktlaminat in- och utvändigt. Lackas vid val av valfri NCS-kulör.

### Sockel

Varje enhet har en egen indragen sockel fram- och baktill med 4 st. justerbara fötter. Sockelhöjd 143 mm.

### Benstativ

Benstativ i stål med ställfötter, 4 ben. Levereras ej monterat på skåp, benstativet måste justeras i höjd innan skåp lyfts på.

- Benstativ dubbel passar till Space dubbel,
- Benstativ trippel passar till 1 st Space dubbel + 1 st Space singel
- Benstativ höjd 143 mm
- Finns i 11 standardkulörer

### Fronter

Heltäckande, tjocklek 16 mm

- Lackad MDF, valfri NCS-kulör, ek- och asklaminat.

Innermått personliga fack:

Space dörr H446: B363 x H424 x D454 mm

Space dörr H595: B363 x H573 x D454 mm

Space dörr H894: B363 x H864 x D454 mm

### Lådor

Lådor har låddämpning. Utdragskapacitet på 100%, maxvikt på 35 kg.

- Lådor med reling eller med förhöjd sida

### Dörrar till Space Miljödisk och Space disk

Gäller inte dörr med inkast.

\* Med push open beslag

### Klaflucka till sittmodul

Öppning nedåt med gasfjäder.

- Med urfrästa handtag. Är som standard pulverlackerade, vita. Kan lackeras i valfri RAL-kulör mot tillägg.

### Dyner och tyg tillkommer

### Skohylla, klädförvaring, öppen hylla/

### sittbänk/sittmodul och förvaringslåda öppen/blomlåda

Tjocklek 16 mm

- Lackad MDF, valfri NCS kulör, ek- och asklaminat.
- Moduler livar med fronter
- Blomlåda kan kombineras med passande plastlåda 19 L.

Tillbehör: Sittdyna

### Pardörrar Klädska

Med urfrästa handtag. Är som standard pulverlackerade, vita. Kan lackeras i valfri RAL-kulör mot tillägg.

### Postinsläpp

Pulverlackerat stål, vit (RAL 9010).

Öppningsmått 290x20 mm.

Postinkast med vinklad plåt på insida dörr.

### Gångjärn

- Självstängande dolda gångjärn med integrerade luckdämpare
- Dörrar är högerhängda som standard

### Hyllplan, fasta

Hyllplan monteras med infrästa hyllsnäckor som fixeras med skruv.

- Hyllplan i vit laminat med spånkärna
- Hyllplan B790, tj 19mm med kärna av lamellträ

### Hyllplan, flyttbara till personlig förvaring

Hyllplan är indraget i framkant.

Monteras med infrästa hyllsnäckor, flyttbara enligt borrhindelning c/c 32 mm.

### Hyllplan, flyttbara till förvaring

Monteras med infrästa hyllsnäckor, flyttbara enligt borrhindelning c/c 32 mm.

- 363 - 371 mm har spånkärna tjocklek 16 mm
- 755 mm har lamellkärna med furu tjocklek 19 mm, maxvikt 120 kg

### Täcksidor/Toppskivor

Tjocklek 16 mm.

- Lackad MDF, valfri NCS kulör, ek- och asklaminat.

### Toppskiva i kompaktlaminat

Tjocklek 16 mm.

- F2255, vit
- F2297, antracit
- F5343, olivgrå

### Håltagning kompaktlaminat

- Kvadratisk 220 x 220 mm
- Kan anpassas i mått, maxmått B220 x D260 mm

### Bänkskiva i högtryckslaminat

Tjocklek 23 mm.

Formica Collection Colors

F2255, vit | F2297, antracit | F5343, oliv

Pfleiderer Wood decors

R20095, Ek | R34027, Ask

### Tillbehör

Space hyllinsats. Klädstång, matta, klädkrok, ankarkrok, spegel och korkbox Stuff.

### Skåplås

Robusta skåplås med huvudnyckelsystem, individuella låsnummer och 2 st. nycklar som standard. Lika låsning kan fås mot tillägg.

### Låstyper

Olika typer av lås och stängningar finns till dörrar och lådor, så som elektroniska RFID lås, kodlås, skåplås, hänglåsbeslag och push-to-open. För nätverksbaserade lås kontakta TreCe för individuell rådgivning.

## Allmänna skötselråd

### Trä

Trä är ett levande material och påverkas av bland annat årstid, värme och luftfuktighet. Direkt solljus kommer att ge ytan permanenta kulör- och ljusskillnader. För att undvika kulörskiftningar ska alla ytor exponeras för lika mycket ljus.

Normal/daglig rengöring:

- Dammtorka och rengör med mild såplösning eller handdiskmedel.
- Eftertorka med torr trasa.
- Använd aldrig starka rengöringsmedel, lösningsmedel eller produkter som innehåller slipmedel.
- Ta bort alla fläckar så fort som möjligt och torka ytan torr efter rengöringen.

**OBS!** Använd minimalt med vatten.

## Generell info

### Montering

Alla moduler är fabriksmonterade. Bänkskivor/ Täcksidor/Toppskivor monteras på plats.

### Garanti

Vi lämnar 5 års fabriksgaranti på Space. Övriga produkter, kontakta TreCe.

Kontakta TreCe AB för kundpassning av vald produkt.

# Specifikationer

## CombiLine

Direktlaminerade och lackade ytor inom CombiLine har en spånkärna, med undantag av vissa hyllplan. Rygg, stomme, dörrar och kantlister har som standard samma färg/trä som övriga delar om inget annat anges.

### Stomme

Tjocklek 19 mm, med 0,8 mm rak ABS-kantlist.

- Direktlaminat vit, bok, björk och ek.
- Lackerat kan fås i valfri NCS-kulör.

### Rygg

Tjocklek 12 mm, direktlaminat in- och utvändigt.

### Sockel

Varje enhet har en egen indragen sockel fram- och baktill med 4 stycken justerbara fötter (gäller inte miljödiskar med uppkörningsramp). Sockelhöjd 157 mm. Kan ersättas med;

- Bottenplatta med justerbara rostfria ben, höjd 157 mm.
- Bottenplatta med låsbara hjul, höjd 104 mm.

### Dörrar

Tjocklek 16 mm, med 2 mm rak ABS-kantlist.

- Vitlackerat UV-behandlat direktlaminat (NCS S 0500-N), samt direktlaminat i bok, björk och ek.
- Lackerat kan fås i valfri NCS-kulör.
- Självstängande dolda gångjärn med integrerade luckdämpare (gäller ej produkter med aximatgångjärn, 180° öppning).
- Enkeldörrar är högerhängda som standard.

### Lådfronter

Tjocklek 16 mm. Med 2 mm rak ABS-kantlist.

Lådfront, låg: 173 mm

Lådfront, hög: 349 mm

- Vitlackad UV-behandlat direktlaminat (NCS S 0500-N), samt direktlaminat i bok, björk och ek.
- Lackerat kan fås i valfri NCS-kulör.

### Lådor

Lådor med djup 570 mm har låddämpning.

- Utdragskapacitet på 100%, maxvikt på 35 kg.
- Utdragskapacitet på 100%, maxvikt på 65 kg.

### Hyllplan

Samtliga hyllplan är flyttbara och monteras med infrästa hyllsnäckor. Borrindelning c/c 32 mm.

- 310 – 605 mm har spånkärna.
- 800 – 900 mm har lamellkärna av furu.

### Miljödisk

#### MDL60/MD60/MDH60/MD65/MD70

Bottenplattan är försedd med en uppkörningsramp i rostfri plåt.

- Dörrar med aximatgångjärn möjliggör 180 graders öppning för smidig in- och utkörning av returkärl.

### Posthyllor

Justerbara och utdragbara med avsedd monteringslister. Levereras som standard med indelning c/c 96 mm.

- Posthyllor i plexi har integrerad namnetikett.
- Posthyllor finns mot tillägg i pulverlackerat stål, svart alt. vit.

### Plåtluckor postsortering

Vit pulverlackad stålplåt. Hyllplan innanför i material lika stomme, tjocklek 19 mm.

- Inkl. lås samt 2 st nycklar med individuella låsnummer.
- Slits/insläpp 22 mm. Öppen lucka ger fritt mått 90 mm.

### Väggmoduler

Vitlackad upphängningslist i stål ingår till alla väggmoduler.

### Låstyper

Olika typer av lås och stängningar finns till dörrar, så som elektroniska RFID lås, kodlås, skåplås, hänglåsbeslag och push-to-open.

För nätverksbaserade lås kontakta TreCe för individuell rådgivning.

### Passbitar/Täcksidor

Finns som tillbehör i samma utförande som vald stomme. Bredd, höjd och djup anpassas efter önskemål.

### Handtag

Rostfria bygelhandtag som standard, önskar du svarta eller vita vänligen notera i beställningen.

- Bygelhandtag c/c 128 mm.
- Grepphanntag 40 mm.

### Bänkskivor

**Högtryckslaminat:** 23 mm standardskivor belagda med högtryckslaminat samt 2 mm matchande airtech-kantlist.

- Formica Collection Colors
- Formica Collection Woods
- Pfleiderer Wood decors

**Direktlaminat:** 22 mm standardskivor har ett yttre pappersskikt som är belagt med ett impregnerat papper samt en finish av aluminiumpartiklar för extra skydd mot slitage. 2 mm matchande airtech-kantlist.

**Fanér:** Alternativt 22 mm klarlackad bok, björk- samt ekfanérad spånskiva med 2 mm massiv kantlist.

**Airtech-kantlist:** Även kallad laserlist, ger en nästintill osynlig fog mellan skiva och kantlist. Detta ger även ett högre skydd mot vatten och värme. Denna teknik är limfri vid tillverkningsprocessen vilket ger en lägre miljöpåverkan.

**Håltagningar:** Pulverlackad stålinsats, finns i vitt alt. svart.

- Runda med 110, 250 samt 400 mm i diameter.
- Fyrkantiga 250x250 mm samt 350x350 mm.
- Urtag 340x40 mm.

**Lock till håltagning:** Pulverlackad plåt. Finns till runda hål med 250 och 400 mm i diameter.

**Håltagningar:** Rostfri, nedfälld ring i bänkskiva

- Rund 250 mm i diameter.

**Lock till håltagning:** Kompaktlaminat, nerfälld/integrerad i ring, tj 6 mm

- Runt 250 mm i diameter med knopp.
- Kompaktlaminat, Formica F2297(antracit) alt F1040 (vit).

## Allmänna skötselråd

### Metall

Torka av med en lätt fuktad, mjuk luddfri trasa och mild rengöringsmedel. Torka alltid torrt med en torr trasa. Använd aldrig lösningsmedel på lackerad metall samt inga medel/material med slipande egenskaper.

### Trä

Trä är ett levande material och påverkas av bland annat årstid, värme och luftfuktighet. Direkt solljus kommer att ge ytan permanenta färg- och ljusskillnader. För att undvika färgskiftningar ska alla ytor exponeras för lika mycket ljus.

Normal/daglig rengöring:

- Dammtorka och rengör med mild såplösning eller handdiskmedel.
- Eftertorka med torr trasa.
- Använd aldrig starka rengöringsmedel, lösningsmedel eller produkter som innehåller slipmedel.
- Ta bort alla fläckar så fort som möjligt och torka ytan torr efter rengöringen.

**OBS!** Använd minimalt med vatten.

## Generell info

### Montering

Alla moduler är fabriksmonterade. Bänkskivor/Täcksidor/Toppskivor monteras på plats.

### Garanti

Vi lämnar 5 års fabriksgaranti på Space. Övriga produkter, kontakta TreCe.

Kontakta TreCe AB för kundpassning av vald produkt.

# TreCes hållbarhetsarbete

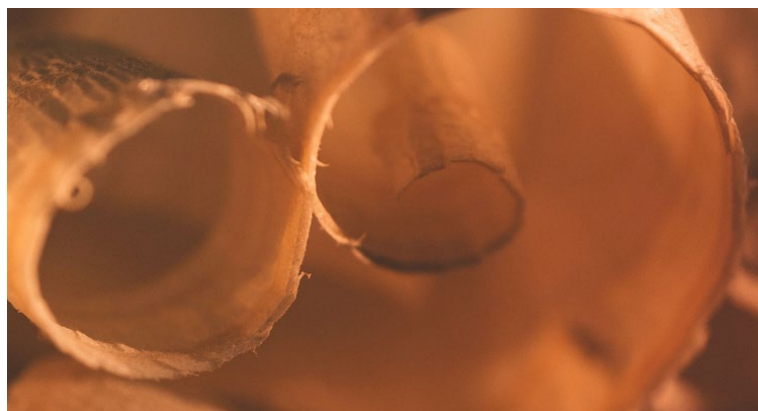
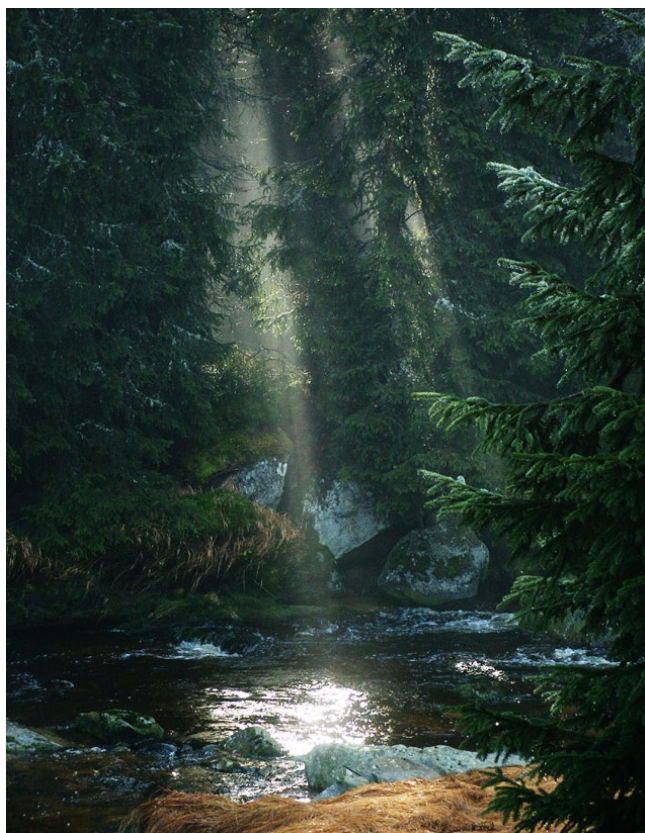

## Hur vi arbetar och vad vi gör

Vi vill utveckla och erbjuda produkter med eko-respekt, ansvarsfulla leveranskedjor och cirkulära liv. Men vi vet att förändringar inte sker över en natt, men enkla och små åtgärder gör skillnad. Att göra något är alltid bättre än ingenting! Följ med oss i vår cirkulära omställning som är fylld av möjligheter.

## Vi skapar utrymme för hållbara satsningar

I beslutsfattandet, i projekt eller när vi diskuterar en fråga ser vi till att hållbarhet är närvarande. Vi arbetar kontinuerligt med att skapa medvetenhet hos våra anställda, kunder och leverantörer.

## Vi byter till nya och bättre material.

Vi letar efter material som är förnybara, återvunna, snabbväxande, lokalt producerade och med låga klimatavtryck. Vi byter gärna när vi kan.

## Vi har ett livscykelperspektiv

Vi ger våra produkter cirkulärt liv med återvunnet material, bra hållbar kvalitet och smart design. Det betyder att de är lätta att reparera, återanvända och återvinna. Vi testar även våra produkter på laboratorie och har en generös garanti.

## Vi vill jobba med ansvarsfulla leverantörer som vi alla kan lita på

Vi vill se till att våra leverantörer är pålitliga både mot de anställda och omgivningen. Därför gör vi täta kontroller, riskanalyser och utvärderingar av hela leverantörskedjan. Vårt mål är att ha en leverantörskedja med hög transparens och låg risk.

## TreCe tillverkar i Sverige

Våra produkter tillverkas i Sverige, och vi fokuserar på att flytta leverantörskedjan närmare och närmare.

## Varför välja TreCe?

Från idé till återbruk, våra beslut och agerande, här skapar vi möjligheter och plats för en hållbar utveckling och cirkularitet. Vi vill göra det enkelt för våra kunder att göra hållbara val och tillsammans kan vi uppnå visionen om en hållbar framtid. Följ med oss i vår cirkulära omställning.

### Här är några skäl till att välja oss:

- 174 unika produkter godkända enligt Möbelfakta
- Vi är certifierade enligt ISO 14001 och 9001
- Vi stödjer FN's Globala Hållbarhetsmål 2030
- Vi har hållbarhetsinformationen i våra produktblad
- Vi har hållbarhetsmål och -policy
- Vi använder återvunna material
- Vi har koll på våra leverantörer i leverantörskedjan
- Vi kräver att leverantörskedjan arbetar enligt vår Code of Conduct
- Vi erbjuder cirkulära lösningar
- Tillverkning i Sverige
- Vi har som mål att kontinuerligt minska vårt ekologiska fotavtryck



### Vi stödjer de globala målen för hållbar utveckling

Vi vill och ska aktivt bidra till att uppnå de Globala målen för 2030 och till att begränsa den globala uppvärmningen till långt under två grader år 2050. Vi har valt ut 5 mål som speglar våra aktiviteter och där vi har bäst möjlighet att påverka, dessa mål kommer vi att ha som utgångspunkt i vårt framtida arbete under de kommande 10 åren.



### Produkter godkända enligt Möbelfakta

En godkänd möbel ger oss och våra kunder en trygghet och säkerhet om att möbelen möter kraven på miljö, kvalitet och socialt ansvar. Möbelfakta är ett komplett referens- och märkningssystem för möbler som ägs av IVL Svenska Miljöinstitutet och Trä- och Möbelföretagen, TMF. Möbelfakta fungerar som ett hjälpmedel för hållbara val och är till för producenter, inköpare, formgivare, arkitekter och andra som använder eller arbetar med möbler.



### TreCe är certifierat enligt ISO 9001:2015 och ISO 14001:2015.

ISO 14001 är ett miljöledningssystem med syfte att förbättra och rationalisera miljöarbetet. Genom kartläggning av miljöpåverkan, miljömål och rutiner skapas ett aktivt miljöarbete som i sin tur minskar vårt ekologiska fotavtryck.

ISO 9001 visar att vi både internt och externt arbetar med ständiga förbättringar, rutiner och uppföljning som säkrar kvaliteten på våra produkter och tjänster. Kort och gott att våra kunder och samarbetspartners alltid får bästa möjliga bemötande och service.

Läs mer om hur vi arbetar med hållbarhet

<https://trece.se/miljo-och-hallbarhet/>



# Försäljnings- och leveransvillkor:

Samtliga priser är i SEK exklusive moms och frakt. Vi förbehåller oss rätten till eventuella pris- och konstruktionsändringar samt reservation för tryckfel.

Samtliga produkter levereras FCA (vårt lager) enligt Incoterms 2010 om inte annat avtalats. Vissa produkter levereras omonterade. Kostnad för emballage, EUR-pallar samt pallkragar tillkommer.

**Betalningsvillkor:** 30 dagar efter godkänd kreditkontroll om inte annat avtalats. Levererade produkter förblir vår egendom tills full likvid erlagts.

**Transport:** Vid synlig skada eller ofullständig leverans ska detta omedelbart anmälas till transportbolaget och noteras på fraktsedeln. Godsutlämnaren bestyrker noteringen med sin signatur. Skada som inte är synlig vid mottagandet anmäls till transportbolaget snarast, dock senast inom 6 arbetsdagar räknat från mottagandet.

**Reklamationer:** Reklamationer och felleveranser måste anmälas inom 6 dagar efter mottagandet. Vid felbeställd produkt dras 50% av köpesumman som returavgift, returfrakt tillkommer. Enligt beställning rätt levererade bänkskivor och specialprodukter återtas ej. Alla produkter lackerade i valfri NCS/RAL klassas som specialprodukter.

**Garanti:** Garantin gäller från att produkten levererats. Faktura/ordernr måste anges för att garantin ska gälla. Garantin gäller inte produkter som har förvarats eller monterats felaktigt, använts på ett olämpligt eller felaktigt sätt, ändrats till utseende/funktion eller rengjorts med felaktig rengöringsmetod eller felaktiga rengöringsprodukter. Garantin omfattar inte transportskador, normalt slitage, repor, märken eller skador som orsakats av stötar eller av en olyckshändelse. Garantin gäller inte om produkten har placerats utomhus eller i en fuktig miljö, eller om produkten har använts i annat sammanhang än vad produkten är avsedd för.

För produkter avsedda för utomhusbruk gäller inte nämnda fuktiga miljö ovan men garantitiderna halveras vid installation inom 200 m från kustmiljö. Garantin gäller inte på utomhusprodukter där ytkorrosion uppstår över tid då det enbart är estetiskt och kan åtgärdas med bättringslack.

CombiLine: 5 års garanti

Space: 5 års garanti

Tillbehör såsom Returkärl, Säckhållare: 1 års garanti

Källsorteringsenheter inomhus – KLOSS, Etage, Kite, Kite mini, Birdie, Cloud, Hold, Hold mini, Butler, Cloud, Ridge: 2 års garanti

Källsorteringsenheter utomhus – Popsicle, Hightower: 2 års garanti

Clean: 2 års garanti

Lås: 2 års garanti



***Norrköping / Huvudkontor / Showroom***

Importgatan 39  
P.O. Box 6063, SE-600 06 Norrköping  
Ph +46 11 21 14 80  
info@trece.se  
www.trece.se

***Stockholm / Showroom***

R40 Center  
Rosenlundsgatan 40  
Ph +46 8 480 027 55

***Göteborg / Showroom***

S8  
Stampgatan 8  
Ph +46 11 21 14 68

***Malmö / Showroom***

Djåkne 5  
Djåknegatan 5  
211 35 Malmö  
Ph +46 11 21 14 68

***Oslo / Showroom***

Skøyen Designcenter  
Drammensveien 130 C1, Skøyen  
Ph +47 23 96 07 22

***Helsinki / Showroom***

Eurohela Oy  
Meritullinkatu 21, 00170 Helsinki  
<https://www.eurohela.fi/>