



LINGO

ADDA - SEK PRISLISTA - 2024

01.01.24 - 31.12.2024



LINGO HYLLSYSTEM

Det funktionella och flexibla hyllsystemet Lingo är exceptionell mångsidigt.

Systemet demonstrerar verkligen innebörden i begreppet flexibilitet. Uppbyggnaden i moduler erbjuder den högsta grad av funktionalitet och mångsidighet, och dess formspråk och kvalitet gör det lämpligt för både moderna och mer klassiska biblioteksmiljöer.

Hyllsystemet Lingo erbjuder ändlösa möjligheter i funktion och design. Hyllsystemets konstruktion med höjdjustering i steg om 25 mm tillåter enkel montering samt justering utan att använda speciella verktyg. Hyllsystem finns i enkel- och dubbelsidig version, med eller utan hjul, och som raka och runda sektioner eller som kombinerad lösning. Det kan utrustas med stål- eller trähyllplan såväl som en lång rad andra funktionella komponenter. Resultatet är ett anpassningsbart hyllsystem som passar behoven i just ditt bibliotek.

Dessutom är Lingo hyllsystem GS-godkänd av TüV enligt standarden DIN EN 16121/12.17.

I denna översikt finner du samtliga standardprodukter. För extra inspiration kan du gärna besöka vår hemsida där du finner inspiration från våra senaste projekt som vi genomfört runtom i världen. Vårt professionella säljteam är redo att hjälpa dig med dina frågor.



Priserna i denna katalog gäller från 2024-01-01 till 2024-12-31.

Försäljning- och leveransvillkor

Alla priser är i svenska kronor exklusive moms och fraktkostnad. Vänligen se våra villkor på vår hemsida.

Uppdatering av prislistan

Prislistan uppdateras kontinuerligt och den senaste versionen kan laddas ner på vår hemsida. För inloggningsuppgifter, kontakta vår försäljningsavdelning. Uppgifterna sänds med e-post. Vi förbehåller oss rätten att göra pris- och produktförändringar utan förvarning och tar inget ansvar för eventuella stavfel.



INDEX

FSC®	4
TILLVAL	6
TEKNISK SPECIFIKATION	10
MÅTT	20
HYLLSEKTIONERNAS KONSTRUKTION	24
RAKA OCH RUNDA KONFIGURATIONER	28

RAKA KONFIGURATIONER

BBN001 - MED STÄLLBARA FÖTTER, FÖR TOPPHYLLPLAN	
Enkelsidiga konfigurationer med stålram	32
Dubbelsidiga konfigurationer med stålram	34
Enkelsidiga konfigurationer med hög trärygg	
Dubbelsidiga konfigurationer med hög trärygg	
Enkelsidiga konfigurationer med låg trärygg	
Dubbelsidiga konfigurationer med lågträrygg	
Enkelsidiga konfigurationer med krysstag	
Dubbelsidiga konfigurationer med krysstag	
BBN002 - MED STÄLLBARA FÖTTER & TOPPLATTA	
Enkelsidiga konfigurationer med stålram	
Dubbelsidiga konfigurationer med stålram	
Enkelsidiga konfigurationer med trärygg	
Dubbelsidiga konfigurationer med trärygg	
Enkelsidiga konfigurationer med krysstag	
Dubbelsidiga konfigurationer med krysstag	
BBN011 - MED HJULPLATTA, FÖR TOPPHYLLPLAN	
Dubbelsidiga konfigurationer med stålram	
Dubbelsidiga konfigurationer med hög trärygg	
Dubbelsidiga konfigurationer med låg trärygg	
Dubbelsidiga konfigurationer med krysstag	
BBN012 - MED HJULPLATTA & TOPPLATTA	
Dubbelsidiga konfigurationer med stålram	108
Dubbelsidiga konfigurationer med trärygg	111
Dubbelsidiga konfigurationer med krysstag	118
LINGO SQUARE	
Med sockel	122
Med hjul	124

KOMPONENTER FÖR RAKA SEKTIONER

CHECKLISTA	143
HYLLPLAN	
S1, S2, S3, S4 - metallhyllplan	144
ST1, ST2, ST3 - metalltopphyllplan	156
W1, W2, W3, W4 - trähyllplan	166
WT1, WT3 - trätopphyllplan	174
WO1 - överliggande trätopplatta	179
Förvaring och exponering	186
TILLBEHÖR	
Metallådor	188
Trälådor	194
Förvaring och exponering	195
Bokstöd	200
Skytning för hyllframkant	202
Skytning för yttergavel	204
HJUL & SOCKLAR	
Hjulram med synliga hjul	207
Hjulram med dolda hjul	207
Hjulplatta	208
Socklar	209
GAVLAR	
Med ställbara fötter/för hjulplatta:	
Enkelsidig trägavel - för topphyllplan	210
Dubbelsidig trägavel - för topphyllplan	212
Dubbelsidig exponeringsgavel - för topphyllplan	213
Enkelsidig trägavel - för överliggande topplatta	214
Dubbelsidig trägavel - för överliggande topplatta	216
Dubbelsidig exponeringsgavel - för överliggande topplatta	217
För hjulplatta:	
Dubbelsidig trägavel - för topphyllplan	218
Dubbelsidig exponeringsgavel - för topphyllplan	219
Dubbelsidig trägavel - för överliggande topplatta	220
Dubbelsidig exponeringsgavel - för överliggande topplatta	221
Gavelhylla	
Gavelhylla	222
Komponenter för gavelhylla	223
FÖRBINDINGSELEMENT	
Trärygg	224
Stålram	226
Krysstag	227
BELYSNING	
Book Big belysning	228

RUNDA KONFIGURATIONER

BBN201 - 26° MED STÄLLBARA FÖTTER, FÖR TOPPHYLLPLAN

26° - med stålram	232
26° - med hög stålrygg	236
26° - med låg stålrygg	240

BBN202 - 26° MED STÄLLBARA FÖTTER & TOPPLATTA

26° - stålram - fristående sektion	244
26° - stålram - vänster startsektion	245
26° - stålram - höger startsektion	246
26° - stålram - mellansektion	247
26° - stålram - vänster slutsektion	248
26° - stålram - höger slutsektion	249
26° - stålram - fristående sektion	252
26° - stålram - vänster startsektion	253
26° - stålram - höger startsektion	254
26° - stålram - mellansektion	255
26° - stålram - vänster slutsektion	256
26° - stålram - höger slutsektion	257

BBN211 - 26° MED HJULPLATTA, FÖR TOPPHYLLPLAN

26° - stålram - fristående sektion	260
26° - hög stålrygg - fristående sektion	264
26° - låg stålrygg - fristående sektion	268

BBN212 - 26° MED HJULPLATTA & TOPPLATTA

26° - stålram - fristående sektion	272
26° - stålrygg - fristående sektion	276

BBN221 - 18° MED STÄLLBARA FÖTTER, FÖR TOPPHYLLPLAN

18° - stålram	280
18° - hög stålrygg	284
18° - låg stålrygg	290

BBN222 - 18° MED STÄLLBARA FÖTTER & TOPPLATTA

18° - stålram - fristående sektion	292
18° - stålram - vänster startsektion	293
18° - stålram - höger startsektion	294
18° - stålram - mellansektion	295
18° - stålram - vänster slutsektion	296
18° - stålram - höger slutsektion	297
18° - stålrygg - fristående sektion	300
18° - stålrygg - vänster startsektion	301
18° - stålrygg - höger startsektion	302
18° - stålrygg - mellansektion	303
18° - stålrygg - vänster slutsektion	304
18° - stålrygg - höger slutsektion	305

BBN231 - 18° MED HJULPLATTA, FÖR TOPPHYLLPLAN

18° - stålram - fristående sektion	308
18° - hög stålrygg - fristående sektion	312
18° - låg stålrygg - fristående sektion	316

BBN232 - 18° MED HJULPLATTA & TOPPLATTA

18° - stålram - fristående sektion	320
18° - stålrygg - fristående sektion	324

KOMPONENTER FÖR RUNDA SEKTIONER

CHECKLISTA

327

HYLLPLAN

S5, S6 - metallhyllplan	328
W5, W6, W7, W8 - trähyllplan	334
WT5, WT7 - trätopyllplan	340
WO5 - överliggande trätopyllplan	344

HJUL & SOCKLAR

Hjulram med synliga hjul	347
Hjulram med dolda hjul	347
Hjulplatta	348
Socklar	349

GAVLAR

Med ställbara fötter/för hjulplatta:

Dubbelsidig trågavel - för topphyllplan	350
Dubbelsidig trågavel - för överliggande topplatta	352

För castor plate:

Dubbelsidig trågavel - för topphyllplan	354
Dubbelsidig trågavel - för överliggande topplatta	360

Gavelhylla

Gavelhylla	358
Komponenter för gavelhylla	359

FÖRBINDINGSELEMENT

Stålrygg	360
Stålram	362



TRÄ FRÅN ANSVARSFULLT SKOGSBRUK

På Lammhults Biblioteksdesign har vi antagit målet att öka andelen hållbar träråvara i våra produkter och på så vis stödja ett ansvarsfullt skogsbruk – för en bättre värld.

I offentliga upphandlingar brukar det ställas krav på lagligt och ansvarsfullt producerat trä.

Som företag har vi investerat i ett FSC Multi-site certifikat (FSC-C144988) som gör det möjligt för oss dokumentera att vi levererar trä från ansvarsfullt skogsbruk. FSC® (Forest Stewardship Council) är en internationell märkning som dokumenterar de märkta varornas ursprung i hållbara skogsområden.

Genom att samarbeta med certifierade leverantörer kan vi nu erbjuda vårt Lingo hyllsystem som helt FSC Mix-certifierat (anges i detta dokument med FSC).



Vad är hållbart skogsbruk?

Det fristående certifieringsorganet FSC tillämpar principer och kriterier som innebär skäliga villkor för arbetstagarna, respekt för ursprungsbefolkningar och lokalbefolkningar samt strikta miljökontroller.

FSC-märkningen är en garanti för att all skog som fälls antingen återplanteras eller föryngras naturligt.

FSC-märkningen garanterar också att allt trä kan spåras från skogen till slutförbrukaren. Varje led från skog till konsument är certifierat för att det trä som kommer från hållbart skogsbruk tydligt ska kunna identifieras.

Källa: Forest Stewardship Council
<http://www.fsc-uk.org/en-uk>

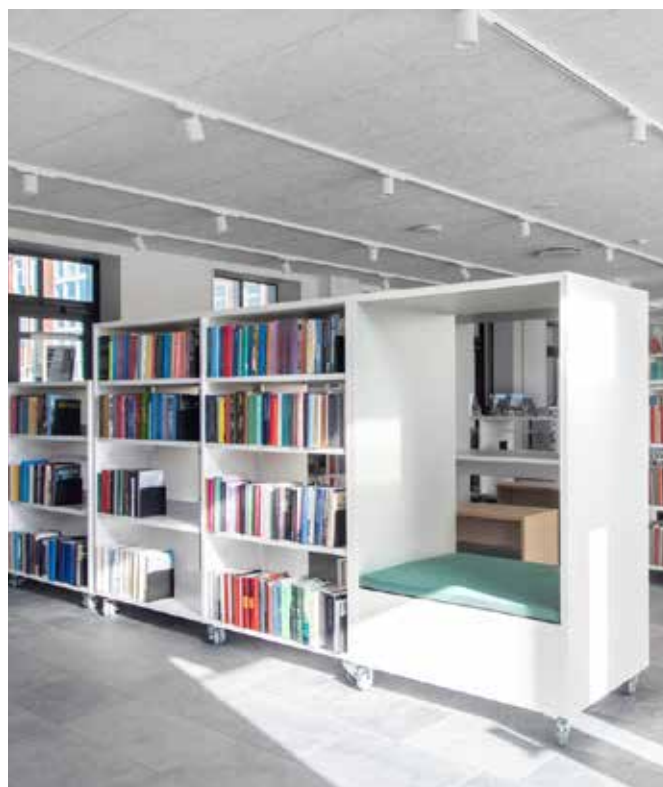

TILLVAL

METALLKOMPONENTER - MÅLADE

A PRISGRUPP UTAN TILLÄGG (Metall slät yta)



A03
Traffic white
RAL 9016
Glans 75-90



A02
Oyster white
RAL 1013
Glans 40-50



A22
Moss green
RAL 6005
Glans 71-85

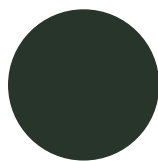

A26
Fir green
RAL 6009
Glans 71-85

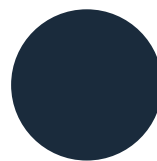

A12
Steel blue
RAL 5011
Glans 71-85



A13
Light grey
RAL 7035
Glans 71-85

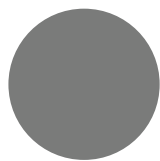

A15
Dusty grey
RAL 7037
Glans 71-85

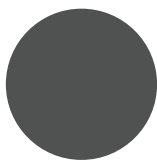

A16
Traffic grey
RAL 7043
Glans 71-85



A17
Basalt grey
RAL 7012
Glans 71-85

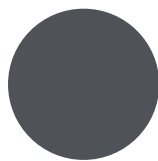

A18
Slate grey
RAL 7015
Glans 71-85

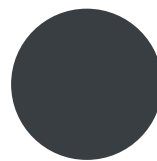

A19
Anthracite grey
RAL 7016
Glans 71-85

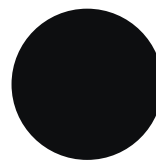

A25
Jet black
RAL 9005
Glans 71-85

B PRISGRUPP MED TILLÄGG PÅ 7% (Metall slät yta)



A01
Pure white
RAL 9010
Glans 71-85

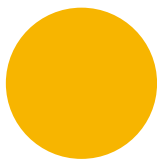

A04
Traffic yellow
RAL 1023
Glans 71-85

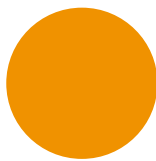

A05
Sun yellow
RAL 1037
Glans 71-85

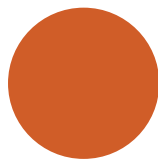

A06
Signal orange
RAL 2010
Glans 71-85

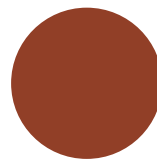

A07
Pearl orange
RAL 2013
Glans 65-85

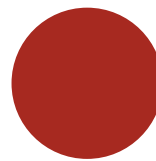

A08
Flame red
RAL 3000
Glans 71-85

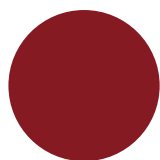

A09
Ruby red
RAL 3003
Glans 71-85



A21
Reseda green
RAL 6011
Glans 71-85

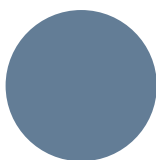

A10
Pigeon blue
RAL 5014
Glans 71-85

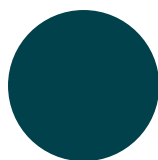

A11
Ocean blue
RAL 5020
Glans 71-85

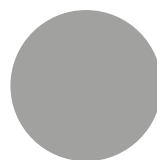

A14
White aluminium
RAL 9006
Glans 50-70

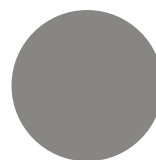

A31
Grey aluminium
RAL 9007
Glans 50-70

B PRISGRUPP MED TILLÄGG PÅ 7% (Metall texturerad yta)



A27
Pure white
RAL 9010

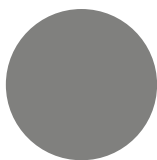

A29
Concertina grey

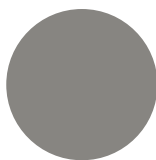

A28
Grey aluminium
RAL 9007

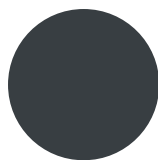

A23
Anthracite grey
RAL 7016

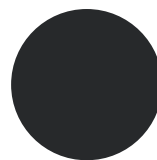

A24
Graphite black
RAL 9011

Notera:

- Andra RAL/NCS färger med startkostnad på SEK 2.600 och med en tilläggsavgift på 15%. Det blir en högre tilläggskostnad för "metallic" eller för färger som har en speciell ytstruktur.
- Se specifik färg för specifikationer för stålglans. Önskemål om lägre eller högre glans täcks inte av pristilläggen ovan.
- Kromade, elgalvaniserade samt delar av aluminium finns inte i andra färger.
- Produkter såsom hjul och utdrag kan inte produceras i andra färger än dem som nämns i prislistan.

A PRISGRUPP UTAN TILLÄGG

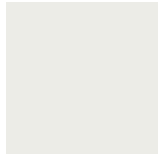

D61/L61
Signal white
RAL 9003

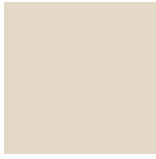

D72/L72
Oyster white
Snrarlik RAL 1013

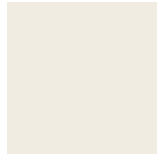

D62/L62
Pure white
Snrarlik RAL 9010



D63/L63
Steel blue
RAL 5011



D71/L71
Dusty grey
Snrarlik RAL 7037



D16/L16
Basalt grey
Snrarlik RAL 7012



D19/L19
Slate grey
Snrarlik RAL 7015 and
RAL 7016



D04/L04
Bok dekor



D05/L05
Lönn dekor



D06/L06
Körsbär dekor



D07/L07
Ek dekor



D08/L08
Olivträ dekor

C PRISGRUPP MED TILLÄGG PÅ 10%



D64/L64
Signal yellow
RAL 1003



D65/L65
Yellow orange
RAL 2000



D66/L66
Pure orange
RAL 2004



D67/L67
Traffic red
RAL 3020



E02/L02
Ruby red
Snrarlik RAL 3003



D13/L13
Lime green
Snrarlik NCS S1060-G40Y



D68/L68
Reseda green
Snrarlik RAL 6011

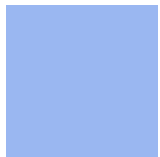

D14/L14
Crystal blue
Snrarlik NCS S1020-R90B



D73/L73
Pigeon blue
RAL 5014



D74/L74
Ocean blue
Snrarlik RAL 5020



D69/L69
Light grey
Snrarlik RAL 7035



D70/L70
White aluminium
Snrarlik RAL 9006

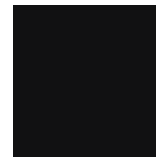

D75/L75
Jet black
Snrarlik RAL 9005

Notera:

- Ovanstående urval av färger visas i både melamin (D/Exx) och laminat (Lxx).
- Melamin, till gavlar, hyllplan och ovanpåliggande topphyllplan
- Laminat, enbart till trähyllplan W3 och W4 1000 mm och Lingo Square topphyllplan

TILLVAL

TRÄKOMponenter - MÅLADE

A PRISGRUPP UTAN TILLÄGG

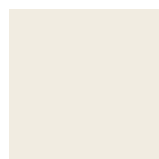

A01
Pure white
RAL 9010
Glans 20-30

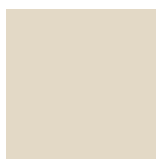

A02
Oyster white
RAL 1013
Glans 20-30

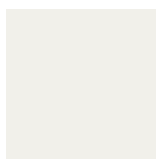

A03
Traffic white
RAL 9016
Glans 20-30



A04
Traffic yellow
RAL 1023
Glans 20-30



A05
Sun yellow
RAL 1037
Glans 20-30



A06
Signal orange
RAL 2010
Glans 20-30



A07
Pearl orange
RAL 2013
Glans 20-30



A08
Flame red
RAL 3000
Glans 20-30



A09
Ruby red
RAL 3003
Glans 20-30



A21
Reseda green
RAL 6011
Glans 20-30



A22
Moss green
RAL 6005
Glans 20-30



A26
Fir green
RAL 6009
Glans 20-30



A10
Pigeon blue
RAL 5014
Glans 20-30



A11
Ocean blue
RAL 5020
Glans 20-30



A12
Steel blue
RAL 5011
Glans 20-30



A13
Light grey
RAL 7035
Glans 20-30



A14
White aluminium
RAL 9006
Glans 20-30



A31
Grey aluminium
RAL 9007
Glans 20-30



A15
Dusty grey
RAL 7037
Glans 20-30



A16
Traffic grey
RAL 7043
Glans 20-30



A17
Basalt grey
RAL 7012
Glans 20-30



A18
Slate grey
RAL 7015
Glans 20-30



A19
Anthracite grey
RAL 7016
Glans 20-30



A25
Jet black
RAL 9005
Glans 20-30

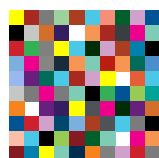

Valfri RAL/NCS-färg
Glans 20-30

Notera:

- Ovanstående färgutbud matchar våra stålfärger. Observera att du kan beställa alla RAL / NCS-färger utan extra kostnad.
- Det blir en tilläggskostnad för "metallic" eller för färger som har en speciell ytstruktur, fråga kundtjänst.

A PRISGRUPP UTAN TILLÄGG



55
Lätt basad bok



66
Ek



67
Lönn



68
Ask



69
Björk

Notera:

- De olika träslagen kan även betsas mot en tilläggskostnad, fråga kundtjänst. Vi skickar alltid ett betsprov för godkännande.

TEKNISKA SPECIFIKATIONER

ALLMÄNNA SPECIFIKATIONER

MÅTT

Mått på hela hyllsektioner i tillgängliga modulbredder och höjder återfinns under varje avsnitt som visar hela sektioner. Mått på enskilda komponenter återfinns under de enskilda produkterna. Alla mått är nominella.

MAXVIKT

Bokhyllorna är endast avsedda för användning på plana, jämna golv utan lutning. Innan hyllplanen belastas, kontrollera så att golvet tål vikten av bokhyllor och förvarat material.

Maxvärdena nedan måste följas.

Max arealbelastning för en Lingo enkelsidig sektion: 480 kg

Max arealbelastning för en Lingo dubbelsidig sektion: 960 kg

Max arealbelastning för en Lingo dubbelsidig sektion på hjulram med synliga eller dolda hjul: 400 kg

Max arealbelastning för en Lingo dubbelsidig sektion på hjulplatta: 200 kg

Max arealbelastning för en Lingo Square: 600 kg

S1 - Metallhyllplan med H47 mm metallbakkantslist: 80 kg

S2 - Metallhyllplan med H17 mm akrylbakkantslist: 80 kg

S3 - Metallhyllplan med H25 mm metallbakkantslist: 80 kg

S4 - Metallhyllplan: 80 kg

S5 - Insida rund metallhyllplan med H47 mm metallbakkant: 80 kg

S5 - Utsida rund metallhyllplan med H47 mm metallbakkant: 80 kg

S6 - Insida rund metallhyllplan: 80 kg

S6 - Utsida rund metallhyllplan: 80 kg

ST1 - Metalltopphyllplan: 25 kg

ST2 - Metalltopphyllplan: 80 kg

ST3 - Metalltopphyllplan: 80 kg

S4 - Metallhyllplan: 80 kg

ST5 - Insida rund metalltopphyllplan med H25/47 mm framkant: 25 kg

ST5 - Utsida rund metalltopphyllplan med H25/47 mm framkant: 25 kg

W1 - Trähyllplan med H47 mm metallbakkantslist: 80 kg

W2 - Trähyllplan: 80 kg

W3 - Trähyllplan med H47 mm metallbakkantslist: 60 kg

W4 - Trähyllplan: 60 kg

W5 - Insida rund trähyllplan med H47 mm metallbakkant: 80 kg

W5 - Utsida rund trähyllplan med H47 mm metallbakkant: 80 kg

W6 - Insida rund trähyllplan: 80 kg

W6 - Utsida rund trähyllplan: 80 kg

W7 - Insida rund trähyllplan med H47 mm metallbakkant: 60 kg

W7 - Utsida rund trähyllplan med H47 mm metallbakkant: 60 kg

W8 - Insida rund trähyllplan: 60 kg

W8 - Utsida rund trähyllplan: 60 kg

WT1 - Trätopyllplan: 25 kg

WT3 - Trätopyllplan: 25 kg

WT5 - Insida rund trätopyllplan: 25 kg

WT5 - Utsida rund trätopyllplan: 25 kg

WT7 - Insida rund trätopyllplan: 25 kg

WT7 - Utsida rund trätopyllplan: 25 kg

WO1 - Överliggande trätopyllplatta: 25 kg

WO5 - Rund överliggande trätopyllplatta: 25 kg

Mediaexponeringslåda med utdragsram: 40 kg

TEKNISKA SPECIFIKATIONER

ALLMÄNNA SPECIFIKATIONER

SEKTIONER MED STÄLLBARA FÖTTER OCH TOPPHYLLPLAN

De finns som fristående och mellansektioner.

SEKTIONER MED STÄLLBARA FÖTTER OCH ÖVERLIGGANDE TOPPLATTA

De finns som start-, mellan- och slutsektioner. Du kan kombinera 18 , 26 och raka sektioner för att skapa den önskade kompletta konfigurationen. För det maximala antalet raka och runda sektioner som kan sättas ihop till en sammanhängande konfiguration, se sidan 28-29. De ställbara fötterna kan justeras även sedan hyllsektionerna fyllts med material.

SEKTIONER MED HJUL

Hjul kan endast monteras under dubbelsidiga sektioner som inte överskrider den maximala höjden 1520 mm samt högst tre sammankopplade sektioner. Hyllsektioner på hjul är inte avsedda för transport. Hjulen monteras endast för att hyllskeppet ska kunna förflyttas, se instruktioner nedan. Att flytta över trösklar kan vara farligt. Efter att hyllskeppet flyttats måste hjulbromsarna låsas. Hyllsektioner får generellt endast flyttas över raka, plana och horisontella golv.

Det föreligger risk för personskador om hyllsektioner flyttas på felaktigt sätt. Därför måste följande förhållningsregler iaktas:

- Säkerställ att inga föremål kan falla från hyllorna medan de flyttas. Om du är tveksam, ta bort föremålen innan hyllsektionerna flyttas.
- Använd maximalt två personer för att flytta hyllsektionerna.
- Säkerställ att hyllsektionerna flyttas med jämna rörelser och undvik ryckiga rörelser.
- Flytta endast hyllskepp vid yttergavlarna, stå inte längs långsidorna under förflyttningen.
- För att undvika personskador måste man säkerställa att det alltid finns tillräckligt med utrymme till omgivande väggar och övriga möbler.
- Om fler än en person deltar, säkerställ koordination av instruktioner och avsikter innan hyllskeppet flyttas.
- Säkerställ att hyllsektionerna endast förflyttas över raka, plana golv som inte lutar. Golvet måste vara fritt från övriga föremål, för annars kan hyllskeppet kantra eller skada golvet.
- Lås upp hjulbromsarna före flyttning av hyllsektioner.
- Lås hjulbromsarna när hyllsektionerna flyttats.

VIKT PÅ SEKTIONER PÅ HJUL

Synliga hjul på hjulramar finns med och utan broms. Vi rekommenderar att man monterar minst två hjul mer broms vid en eller flera hyllsektioner i bredd. Maximal belastning är 100 kg per synligt hjul/400 kg per hyllsektion.

Dolda hjul på hjulramar levereras utan broms, så när hyllskeppet har flyttats till sin plats måste man anpassa de ställbara fötterna. Maximal belastning är 100 kg per dolt hjul/400 kg per hyllsektion.

Sektioner med hjulplattor monteras med antingen 4, 6 eller 8 hjul, av vilka två är med broms. Maximal belastning är 200 kg per sektion.

HYLLSEKTIONER MED HYLLPLAN

Sektioner med trärygg/stålräm: varje sektion måste ha minst två hyllplan (fyra för dubbelsidiga sektioner) – topp och botten – skruvade i gavlarna för stabilitet. Övriga hyllplan kan monteras utan skruv.

Sektioner med krysstag: varje sektion högre än 1220 mm måste ha minst tre hyllplan (sex för dubbelsidiga sektioner) – topp, mellan och botten – skruvade i gavlarna för stabilitet.

STABILITET

Yttergavlar är försedda med ställbara fötter med undantag för gavlar avsedda för hjulplattor. Enkelsidiga gavlar levereras med väggfäste.

RUNDADE KANTER

De funktioner i sortimentet som har utstickande detaljer har rundade kanter för att minska skaderisken.

TEKNISKA SPECIFIKATIONER

ALLMÄNNA SPECIFIKATIONER

DENSITET

Spånplatta har en densitet på 600-700 kg/m³

Lamellträ har en densitet på 602 kg/m³ (+/- 2 %)

MDF har en densitet på 700 kg/m³ (+/- 7 %)

EXPONERINGSLÅDOR

Hyllsektioner kan förses med exponeringslådor. Om man drar ut en eller flera lådor kan hyllan tippa. Säkerställ att hyllan inte kan tippa genom att fästa den. Vid tveksamhet måste hyllan fästas till golv, vägg eller tak.

Av säkerhetsskäl:

- Exponeringslådor får inte belastas med mer än 45 kg.
- Använd inte exponeringslådor som trappsteg. Den lägsta lådan måste monteras minst 50 cm över golv. Detta bör säkerställa att lådan inte används som trappsteg.
- Enkelsidiga sektioner måste fästas i vägg. Högst tre exponeringslådor per sektion är tillåtet.
- Endast en exponeringslåda per sida är tillåtet i dubbelsidiga sektioner.
- Montera inte utdragbara exponeringslådor i hyllor på hjul

MONTERING

Trähyllor levereras omonterade. Monteringsanvisningar till trähyllan hittar du på vår hemsida.

TEKNISKA SPECIFIKATIONER

ALLMÄNNA SPECIFIKATIONER

STÅLRAM FÖR DUBBELSIDIGA SEKTIONER

Dubbelsidiga konfigurationer med stålram inkluderar de nödvändiga ramarna beroende på höjd och antal sektioner. Detta är för att säkerställa korrekt stabilitet. När du beställer produkterna som komponenter ber vi dig vänligen observera följande:

Enkelsidiga sektioner:

Alle höjder: beställ en låg stålram per sektion.

Dubbelsidiga sektioner

H720/920/1220/1520 mm: beställ en låg stålram per sektion.

H1820/2120 mm: beställ följande:

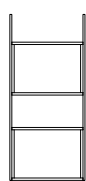

1 dubbelsidiga sektion
=
2 stålramar

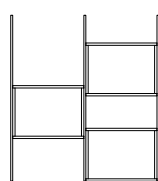

2 dubbelsidiga sektioner
=
3 stålramar

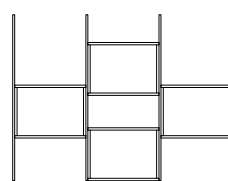

3 dubbelsidiga sektioner
=
4 stålramar

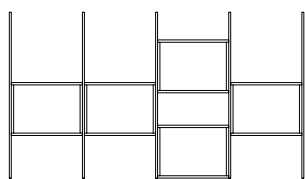

4 dubbelsidiga sektioner
=
5 stålramar

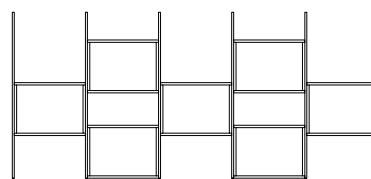

5 dubbelsidiga sektioner
=
7 stålramar

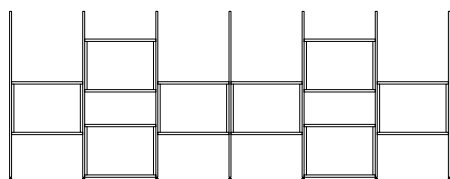

6 dubbelsidiga sektioner
=
8 stålramar

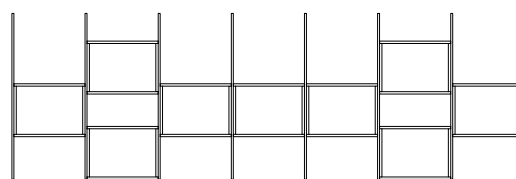

7 dubbelsidiga sektioner
=
9 stålramar

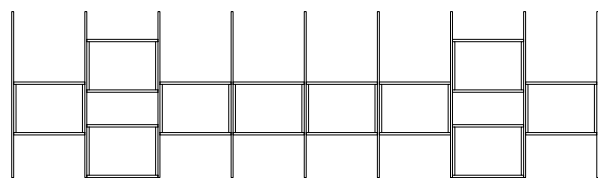

8 dubbelsidiga sektioner
=
10 stålramar

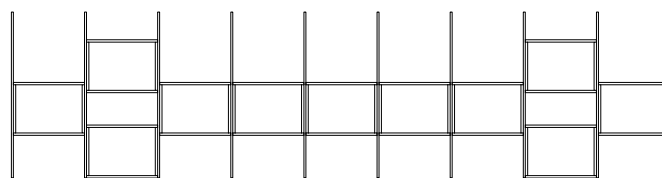

9 dubbelsidiga sektioner
=
11 stålramar

TEKNISKA SPECIFIKATIONER

METALLKOMPONENTER

METALLKOMPONENTER

är pulverlackerade med standard polyesterbaserat pulver som säkerställer hög UV-resistens. Pulvret uppfyller EN45545 (brandskydd motsvarande DIN 4201). Färgtjockleken är 60-80 my.

Detta pulver har bland annat följande egenskaper:

- inga azofärgämnen som kan frisätta cancerframkallande aminer
- inget triglycidylisocyanurat (TGIC)
- inget bly, kadmium eller andra tungmetaller i pigmenten
- inga lättflyktiga ämnen

På begäran kan delarna förses med antibakteriell ytbehandling.

RAMAR

är tillverkade av 30 x 20 x 1,5 mm fyrkantströr och är lätta att montera mellan gavlarna.

KRYSSTAG

är tillverkade av galvaniserat stål Ø4 mm.

RYG

är tillverkade av 0,9 mm tjock stålplåt.

HYLLPLAN OCH MEDIAEXPONERINGSLÅDOR

är tillverkade av 0,9 mm tjock stålplåt. Det plana hyllplanet har en H25/47 mm framkant. Plana metallhyllplan kan monteras som tidskriftshyllor genom att man byter ut konsolerna.

KONSOLERNA

är tillverkade av 1,4 mm tjock stålplåt.

HJULRAMAR

är tillverkade av:

Synliga hjul: 40 x 30 x 2 stålrör. Ändplåtarna är tillverkade av 2 mm stålplåt.

Dolda hjul: 30 x 30 x 2 stålrör. Ändplåtarna är tillverkade av 2 mm stålplåt. Sockeln är tillverkad av 0,9 mm stålplåt.

RAK SOCKLAR

är tillverkade av 1,4 mm tjock stålplåt.

RUND SOCKLAR

är tillverkade av 0,9 mm tjock stålplåt.

TEKNISKA SPECIFIKATIONER

TRÄKOMponenter - MELAMIN

MELAMINBELAGDA KOMPONENTER

är tillverkade av spånplatta/lamellträ.

GAVLAR

är tillverkade av 25 mm spånplatta med en 2 mm ABS-kant. Gavlarna har två hål för ställfot förutom dubbelsidiga mellangavlar högre än 1220 mm som har 4 hål för ställfot.

GAVLAR FÖR LINGO SQUARE

är tillverkade av 25 mm spånplatta.

RYGGAR

är tillverkade av 19 mm spånplatta med 2 mm ABS på de horisontella kanterna.

HYLLPLAN

W3 & W4 (modul 500/750/900) är tillverkade av 25 mm spånplatta.

W3 & W4 (modul 1000) är tillverkade av 25 mm lamellträ och har laminatyta med undantag för färg D62 som har melaminyta.

W7 & W8 är tillverkade av 25 mm spånplatta.

WT3 & WT7 är tillverkade av 25 mm spånplatta med en 2 mm ABS-kant.

WO1 & WO5 är tillverkade av 25 mm spånplatta med en 2 mm ABS-kant

SOCKLAR

är tillverkade av 25 mm spånplatta med 2 mm ABS på de horisontella kanterna.

TEKNISKA SPECIFIKATIONER

TRÄKOMPONENTER - MÅLADE

TRÄKOMPONENTER

är tillverkade av spånskiva med övermålningsbar folie, MDF eller MDF lamellträ, som målas med syrahärdande lack. Standardkomponenter har en glans på 20-30. Se Tillval för färgalternativ.

GAVLAR

är tillverkade av 25 mm spånplatta eller MDF, med 2 mm övermålningsbar ABS kant. Gavlarna har i underkant träbaserade ABS-kanter och har två hål för ställfot förutom dubbelsidiga mellangavlar högre än 1220 mm som har 4 hål för ställbara fötter.

EXPONERINGSKANTAVLAR

är tillverkade av 25 mm MDF, med 2 mm övermålningsbar ABS kant. Gavlarna har i underkant träbaserade ABS-kanter och har två hål för ställfot.

GAVLAR FÖR LINGO SQUARE

är tillverkade av 25 mm MDF.

RYGGAR

är tillverkade av 19 mm MDF och målade på båda sidor och alla kanter.

HYLLPLAN

W1 & W2 är tillverkade av 25 mm MDF lamellträ.

W5 & W6 är tillverkade av 25 mm MDF lamellträ.

WT1 & WT5 är tillverkade av 25 mm spånskiva eller MDF, med 2 mm övermålningsbar ABS kant.

WO1 & WO5 är tillverkade av 25 mm spånskiva eller MDF, med 2 mm övermålningsbar ABS kant.

HJULPLATTA

är tillverkade av 25 mm spånskiva eller MDF, med 2 mm övermålningsbar ABS kant.

SOCKLAR

är tillverkade av 25 mm spånskiva eller MDF, med 2 mm övermålningsbar ABS på de horisontella kanterna.

TEKNISKA SPECIFIKATIONER

TRÄKOMponenter - FANER

FANERADE TRÄKOMponenter

är i huvudsak belagda med en genomskinlig UV-lack

GAVLAR

är tillverkade av 25 mm spånplatta och är belagda med 0,6 mm träfaner. Alla gavelkanter är förstärkta med en 2 mm fanerkantlist. Gavlar har två hål för ställfot förutom dubbelsidiga mellangavlar högre än 1220 mm som har 4 hål för ställfot.

EXPONERINGS-GAVLAR

är tillverkade av 25 mm MDF och är belagda med 0,6 mm träfaner. Alla gavelkanter är förstärkta med en 2 mm fanerkantlist. Gavlar har två hål för ställfot.

GAVLAR FÖR LINGO SQUARE

är tillverkade av 25 mm MDF och är belagda med 0,6 mm träfaner. Alla gavelkanter är förstärkta med en 2 mm fanerkantlist.

RYGGAR

är tillverkade av 19 mm spånplatta och är belagda med 0,6 mm träfaner. De horisontella kanterna är förstärkta med en 2 mm fanerkantlist. De vertikala kanterna är inte kantlistade eftersom dessa inte är synliga efter monteringen av ryggen.

HYLLPLAN

W1 & W2 är tillverkade av 25 mm lamellträ och är belagda med 0,6 mm träfaner. Fram- och bakkanten är förstärkta med 2 mm fanerkantlist.

W5 & W6 är tillverkade av 25 mm lamellträ och är belagda med 0,6 mm träfaner. Fram- och bakkanten är förstärkta med 2 mm fanerkantlist.

WT1 & WT5 är tillverkade av 25 mm spånplatta och är belagda med 0,6 mm träfaner. Fram- och bakkanten är förstärkta med 2 mm fanerkantlist.

WO1 & WO5 är tillverkade av 25 mm spånplatta och är belagda med 0,6 mm träfaner. Alla sidor är förstärkta med 2 mm fanerkantlist.

HJULPLATTA

är tillverkade av 25 mm spånplatta och är belagda med 0,6 mm träfaner. Alla sidor på hjulplattan är förstärkta med 2 mm fanerkantlist.

SOCKLAR

är tillverkade av 25 mm spånplatta och är belagda med 0,6 mm träfaner på framsidan. Över- och underkanter är förstärkta med 2 mm fanerkantlist.

MÅTT

LINGO HYLLSYSTEM



Avståndet mellan framkanten på gaveln och framkanten på hyllplanet är 7 mm. Hyllplanen är justerbara i 25 mm intervaller.

Standard Lingo konfigurationer levereras baserat på prisgrupp A (melamin/målat/faner), se Tillval på sidorna 6-9.

HÖJDER

Lingo hyllsystem finns i 6 höjder; 720, 920, 1220, 1520, 1820 och 2120 mm. Höjderna nedan avser hyllor med ställbara fötter/hjulram/hjulplatta.

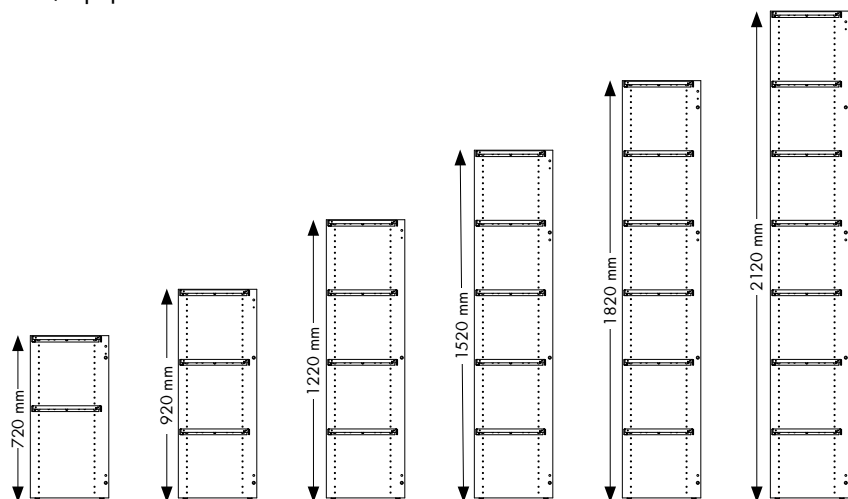

BREDDER

Lingo hyllsystem finns i 4 bredder: 500, 750, 900 och 1000 mm moduler.

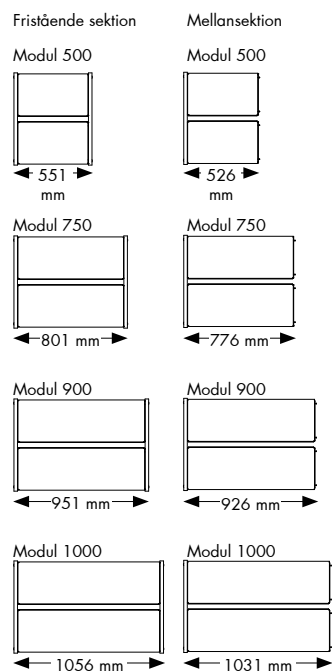

DJUP

Lingo hyllsystem finns i 2 x 3 djup: 250, 300 och 400 mm
2 x 250, 2 x 300 och 2 x 400 mm

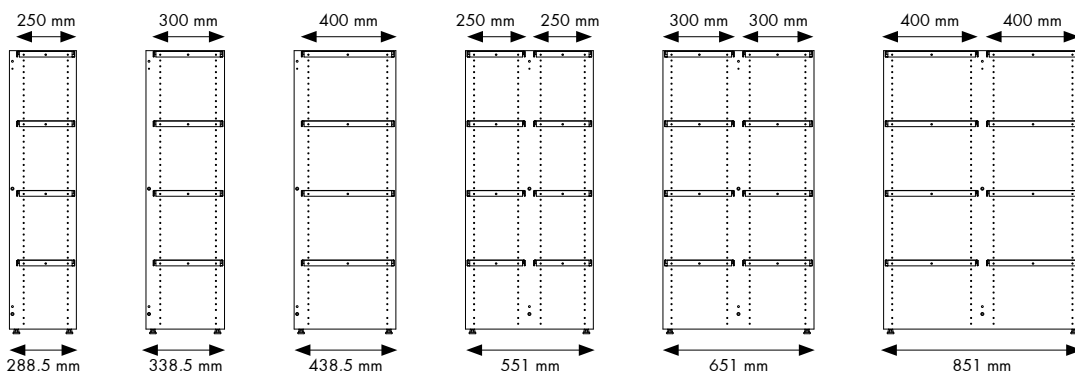



Avståndet mellan framkanten på gaveln och framkanten på hyllplanet är 7 mm. Hyllplanen är justerbara i 25 mm intervaller.

Standard Lingo Square konfigurationer levereras baserat på prisgrupp A (melamin/målat/faner), se Tillval på sidorna 6-9.

HÖJDER

Lingo Square finns i 4 höjder; 920, 1220, 1520 och 1820 mm. Höjderna nedan avser hyllsektioner med ställbara fötter/hjulplatta.

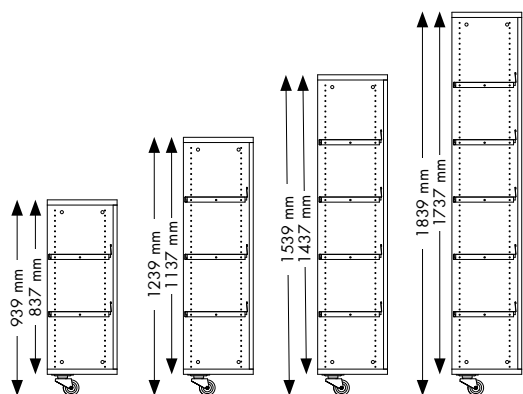

BREDDER

Lingo Square finns i 3 bredder; 500, 750 and 900 mm.

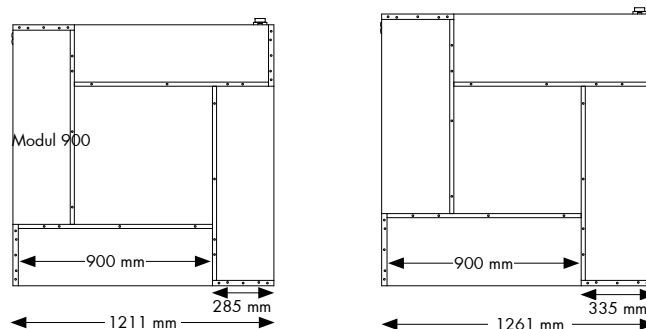
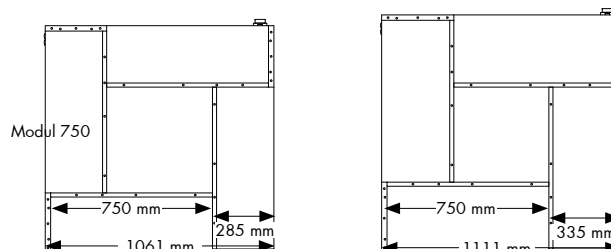
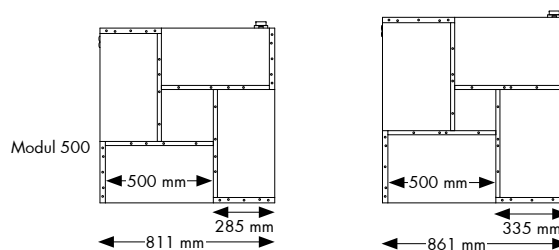

DJUP

Lingo Square finns i 2 djup; 250 och 300 mm

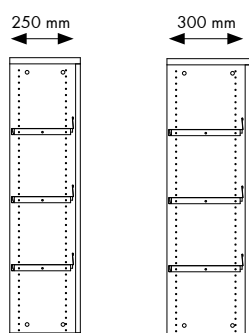

MÅTT

LINGO RUND HYLLSYSTEM

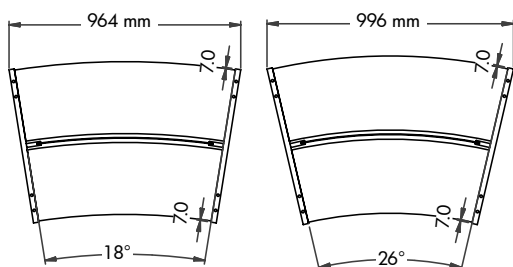

Avståndet mellan framkanten på gaveln och framkanten på hyllplanet är 7 mm. Hyllplanen är justerbara i 25 mm intervaller.

Standard Lingo Rund konfigurationer levereras baserat på prisgrupp A (melamin/målat/faner), se Tillval på sidorna 6-9.

HÖJDER

Lingo Rund hyllsystem finns i 6 höjder; 720, 920, 1220, 1520, 1820 och 2120 mm. Höjderna nedan avser hyllor med ställbara fötter/hjulram/hjulplatta.

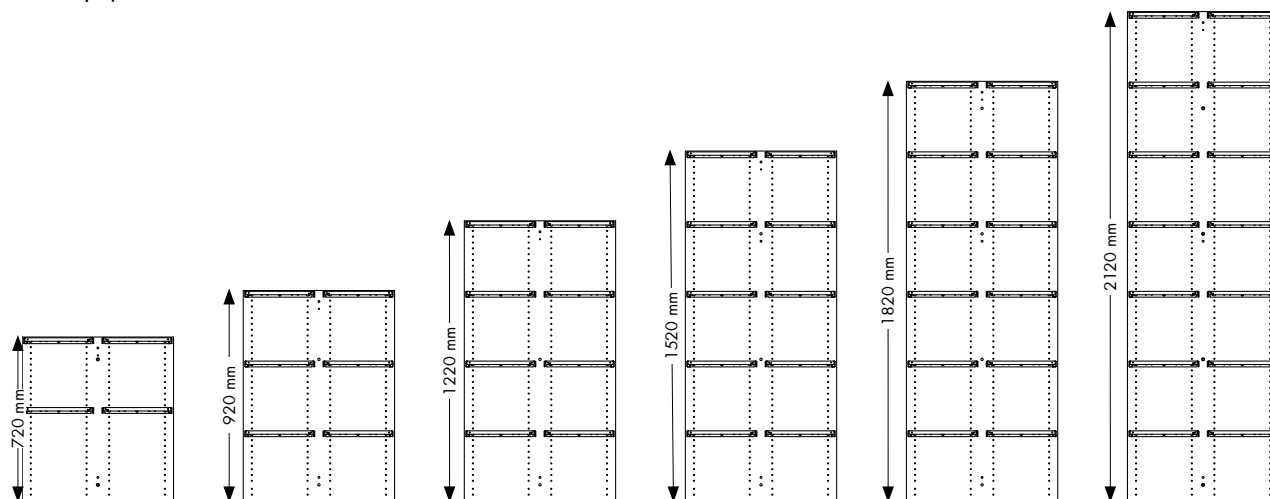

DJUP

Lingo hyllsystem finns i 1 djup: 2 x 300 mm.

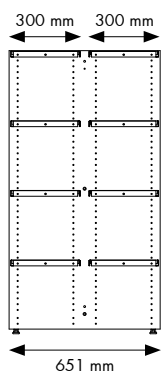

LINGO RUND 26°

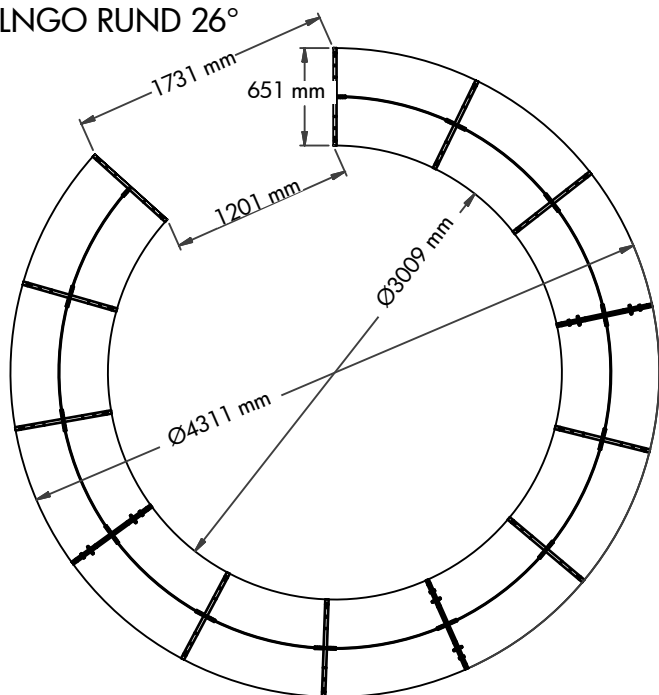

LINGO RUND 18°

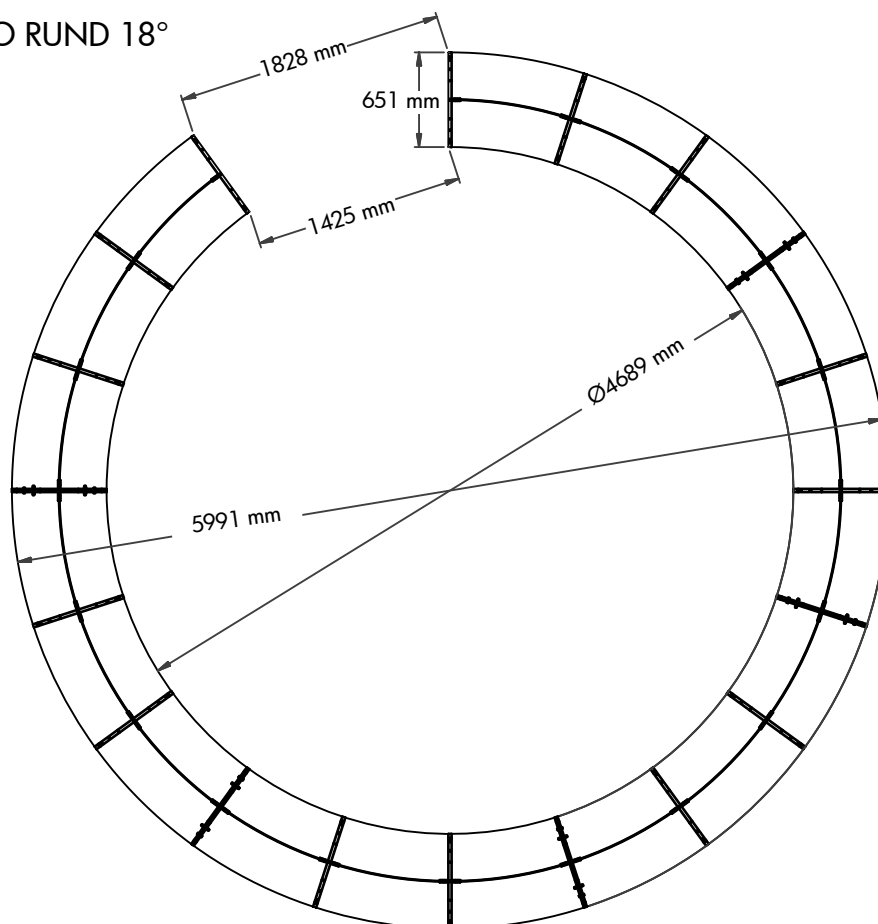

HYLLSEKTIONERNAS KONSTRUKTION

TRÄHYLLANS KONSTRUKTION MED FRISTÅENDE OCH MELLANSEKTIONER

En sektion innehåller en vänster- och en högergavel med hål på insidan. För att lägga till en mellansektion måste du ta bort högergaveln och sätta mellangaveln (med hål på båda sidor) i dess ställe samt montera högergaveln från fristående sektion i änden av mellansektionen. . Se exempel nedan och konfiguration nr 5 på sidan 29.

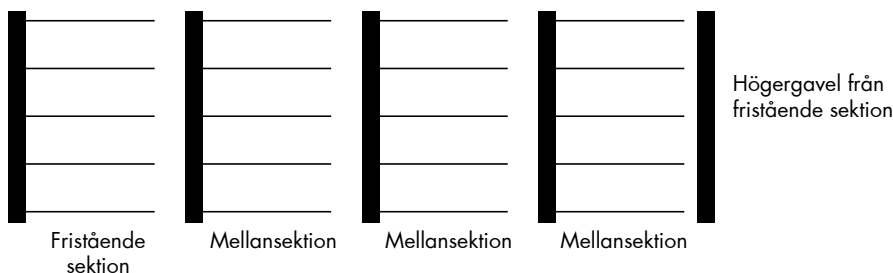

ÖVERLIGGANDE TOPPLATTOR FÖR RAKA SEKTIONER MED STÄLLBARA FÖTTER

En rak överliggande topplatta är maximalt 2750 mm lång.

Om du bygger en konfiguration med 1, 2 eller 3 sektioner kan du använda en fristående topplatta (beroende på modulstorlek).

Om du bygger en konfiguration med fler än tre sektioner måste de överliggande topplattorna vara en kombination av ytter- och mellantopplattor.

Fristående trätopplatta

Används alltid för 1 sektion och kan användas för 1, 2 eller 3 sektioner i bredd. Topplattan täcker bägge yttergavlarna.

Total bredd mm				
Sektion	500	750	900	1000
1 sekt.	551	801	951	1056
2 sekt.	1078	1578	1878	2088
3 sekt.	1604	2354	-	-

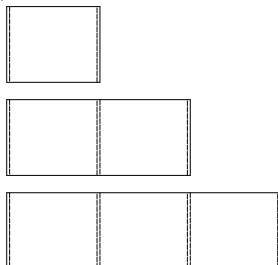

Ytterträtopplatta

Kan användas för 1, 2 eller 3 sektioner tillsammans med antingen ytter- eller mellantopplattor. Topplattan täcker ena yttergaveln.

Total bredd mm				
Sektion	500	750	900	1000
1 sekt.	539	789	939	1044
2 sekt.	1065	1565	1865	2075
3 sekt.	1592	2342	-	-

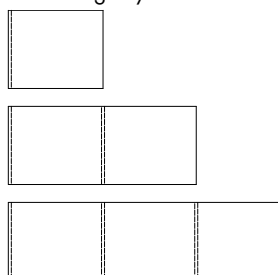

Mellanträtopplatta

Kan användas för 1, 2 eller 3 sektioner tillsammans med antingen ytter- eller mellantopplattor. Täckplattan täcker endast mellangaveln.

Total bredd mm				
Sektion	500	750	900	1000
1 sekt.	526	776	926	1031
2 sekt.	1053	1553	1853	2063
3 sekt.	1829	2329	-	-

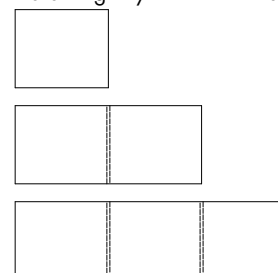

HYLLSEKTIONERNAS KONSTRUKTION

ÖVERLIGGANDE TOPPLATTOR FÖR RUNDA SEKTIONER MED STÄLLBARA FÖTTER

Om du bygger en konfiguration med 1, 2 eller 3 sektioner kan du använda en fristående topplatta.

Om du bygger en konfiguration med fler än tre sektioner måste de överliggande topplattorna vara en kombination av ytter- och mellantopplattor.

Fristående trätopplatta

Används alltid för 1 sektion och kan användas för 1, 2 eller 3 sektioner i bredd. Topplattan täcker bägge yttergavlarna.

Mått mm				
Sektion	26°x	26°y	18°x	18°y
1 sekt.	994	692	962	682
2 sekt.	1912	809	1875	770
3 sekt.	2732	994	2742	912

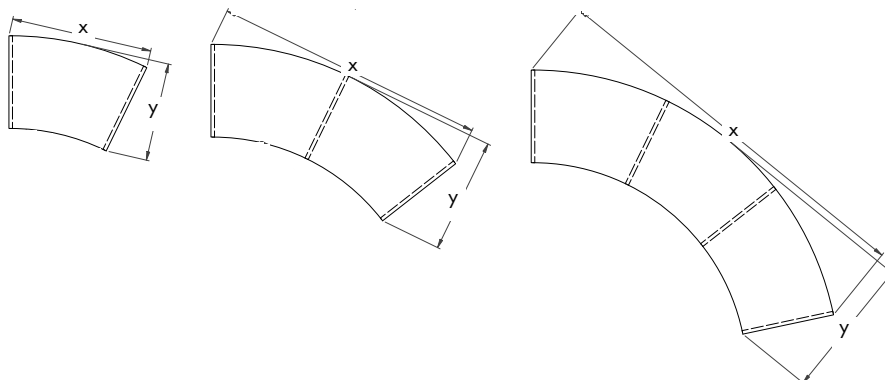

Vänster/höger start/slut-topplatta

Kan användas för 1, 2 eller 3 sektioner tillsammans med antingen ytter- eller mellantopplattor. Topplattan täcker ena yttergaveln.

Mått mm				
Sektion	26°x	26°y	18°x	18°y
1 sekt.	982	691	951	682
2 sekt.	1901	806	1861	770
3 sekt.	2723	990	2731	912

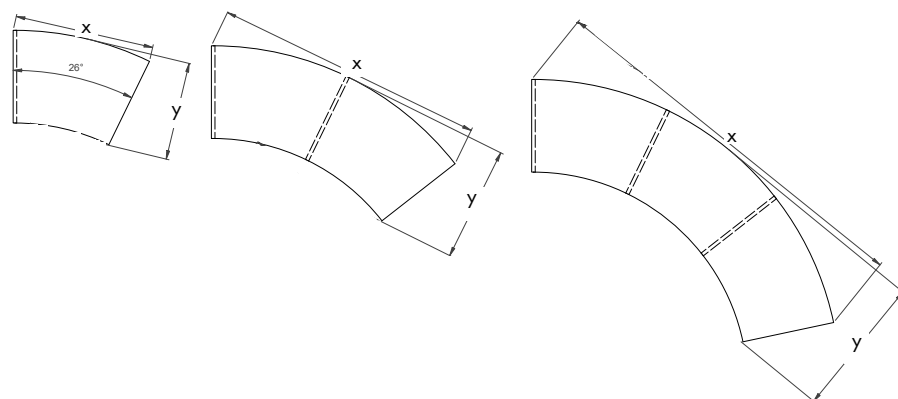

Mellanträtopplatta

Kan användas för 1, 2 eller 3 sektioner tillsammans med antingen ytter- eller mellantopplattor. Täckplattan täcker endast mellangaveln.

Mått mm				
Sektion	26°x	26°y	18°x	18°y
1 sekt.	982	691	940	677
2 sekt.	1901	806	1853	765
3 sekt.	2723	990	2720	907

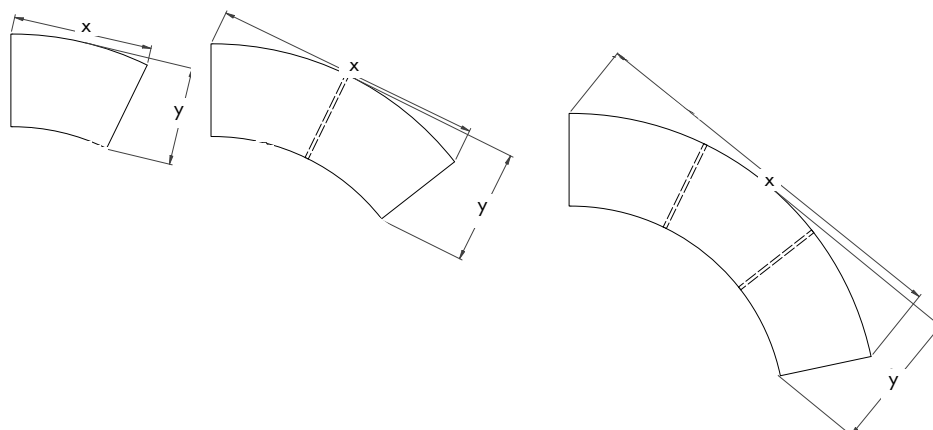

HYLLSEKTIONERNAS KONSTRUKTION

VÄNSTER/HÖGER START/SLUT RUNDA SEKTIONER

När du konstruerar en rund Lingo hyllkonfiguration med ställbara fötter och topplatta (BBN202/BBN222) måste du betrakta hyllskeppet från kurvans insida för att bestämma vilken typ av sektion som behövs för hela konfigurationen. Detta betyder att du måste ändra din position för att finna de korrekta delarna till den kompletta konfigurationen.

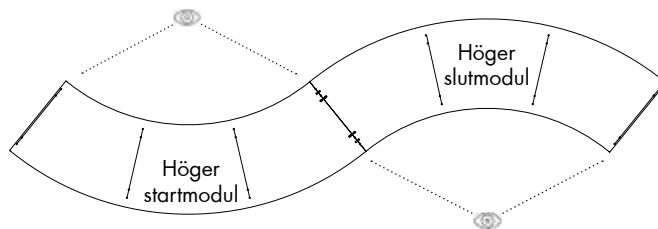
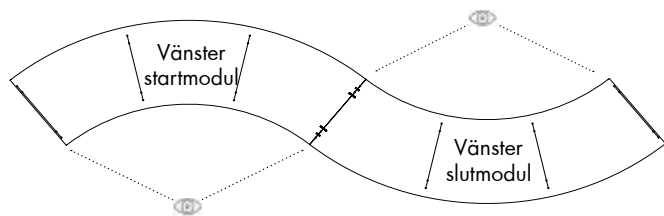

VÄNSTER STARTMODUL

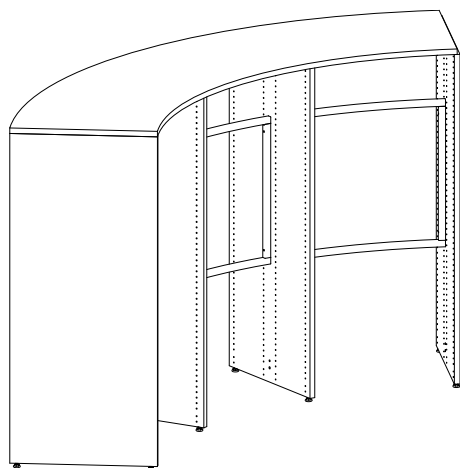

Vänster startmodul börjar med en vänster yttergavel och slutar med en mellangavel.

HÖGER STARTMODUL

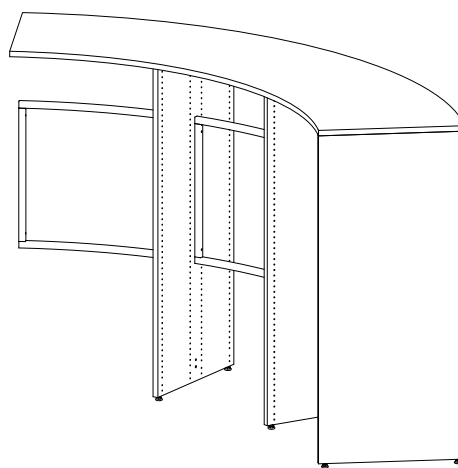

Höger startmodul börjar med en höger yttergavel och slutar med en mellangavel.

VÄNSTER SLUTMODUL

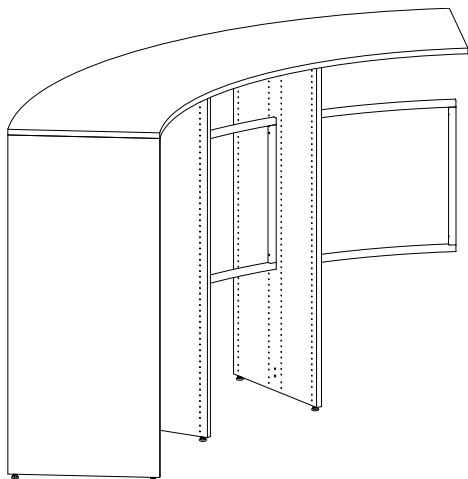

The left end section starts without an intermediate panel and ends with a left end panel.

HÖGER SLUTMODUL

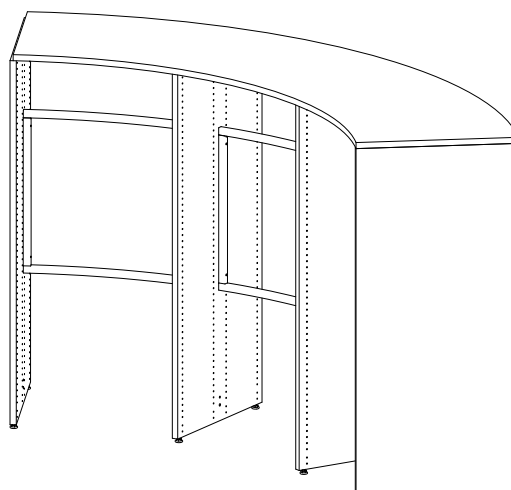

The right end section starts without an intermediate panel and ends with a right end panel.

HYLLSEKTIONERNAS KONSTRUKTION

MELLANSEKTIONER

När du konstruerar en rund Lingo hyllkonfiguration med ställbara fötter och topplatta (BBN202/BBN222) med fler än tre sektioner måste du ha en mellansektion mellan start- och slutmodulerna

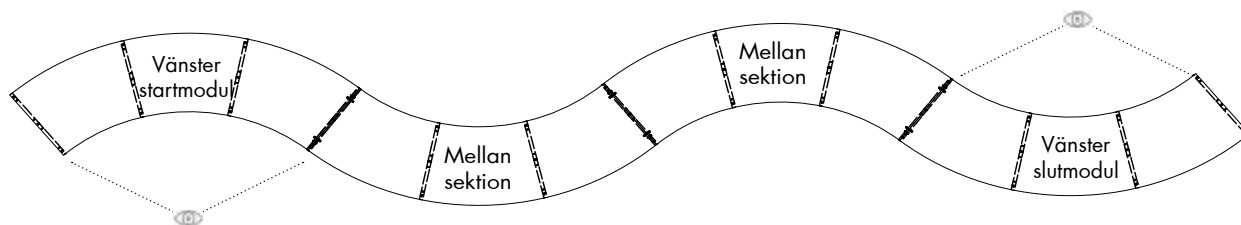

MELLAN SEKTION

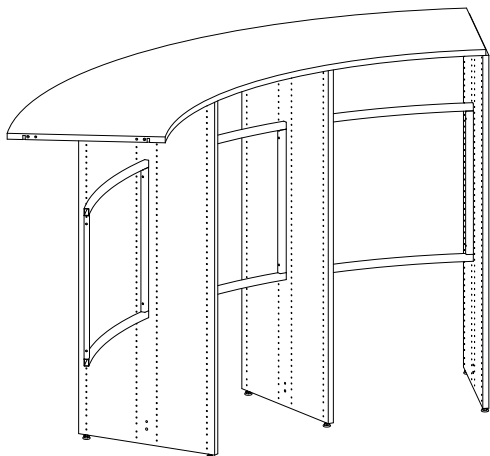

En mellansektion börjar utan mellangavel och slutar med en mellangavel.

RAKA OCH RUNDA KONFIGURATIONER

ATT KOMBINERA RAKA OCH RUNDA SEKTIONER

Man kan kombinera raka och runda hyllor för att skapa helt unika konfigurationer – helt beroende på vilken plats man har, hur mycket hyllor som behövs och designönskemål.

HYLLSEKTIONER PÅ STÄLLBARA FÖTTER

Det finns restriktioner som måste beaktas när man konfigurerar runda hyllor beroende på vinkeln hos det totala antalet sektioner. Översikten visar det maximala antalet sektioner som kan kopplas ihop i sammanhängande hyllskepp innan vinkeln/riktningen på hyllorna måste ändras.

	Antal möjliga fristående moduler	Antal sektioner möjliga i vänster/höger startmodul	Antal sektioner möjliga i mellansektion	Antal sektioner möjliga i vänster/höger slutmodul
26°	Högst 12 sektioner	Totalt 9 sektioner	10 sektioner	Totalt 9 sektioner
18°	Högst 18 sektioner	Totalt 13 sektioner	7 sektioner	Totalt 13 sektioner
Rak	Högst 9 sektioner	Totalt 9 sektioner	9 sektioner	Totalt 9 sektioner

SEKTIONER PÅ HJULPLATTA

Översikten ovan gäller också sektioner på hjulplatta; dock är hjulplattor konstruerade som maximalt tre sektioner och inte som kontinuerligt hyllsystem.

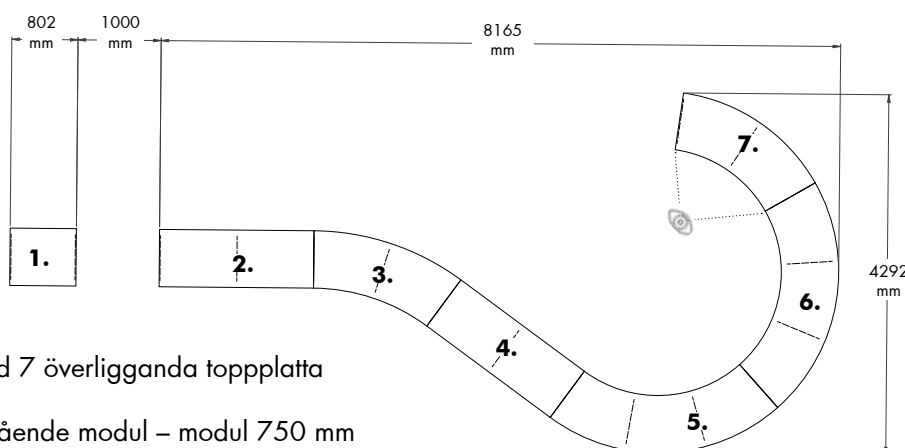

KONFIGURATION NR 1

Består av totalt 15 hyllsektioner med 7 överliggande toppplatta och justerbara fötter:

1. BBN002 – 1 sektion – rak – fristående modul – modul 750 mm
2. BBN002 – 2 sektioner – rak – startmodul – modul 900 mm
3. BBN222 – 2 sektioner – 18° – mellanmodul
4. BBN002 – 2 sektioner – rak – mellanmodul – modul 900 mm
5. BBN202 – 3 sektioner – 26° – mellanmodul
6. BBN202 – 3 sektioner – 26° – mellanmodul
7. BBN202 – 2 sektioner – 26° – vänster slutmodul

KONFIGURATION NR 2

Består av totalt 9 hyllsektioner med 3 överliggande toppplatta och hjulplatta:

1. BBN212 – 3 sektioner – 26° – fristående modul
2. BBN212 – 3 sektioner – 26° – fristående modul
3. BBN212 – 3 sektioner – 26° – fristående modul

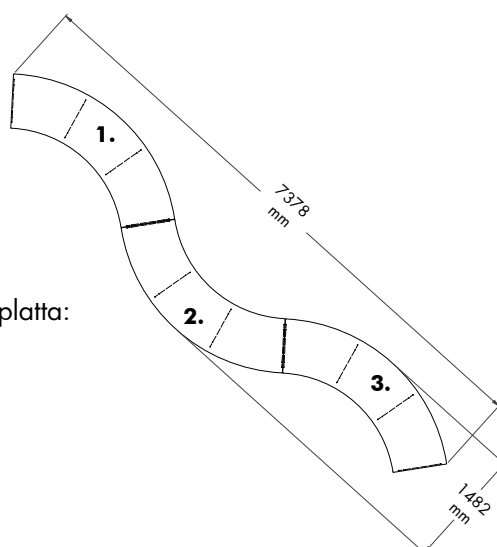

RAKA OCH RUNDA KONFIGURATIONER

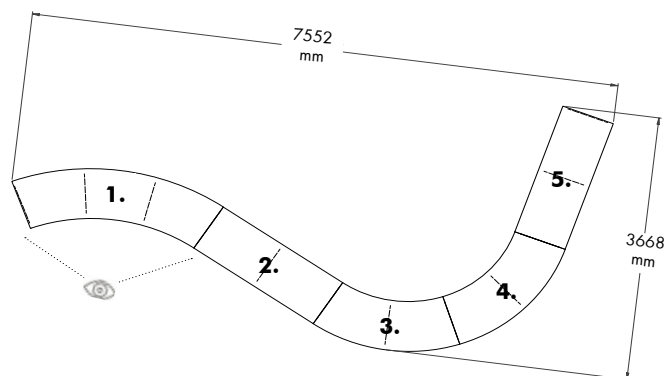

KONFIGURATION NR 3

Består av totalt 11 hyllsektioner med 5 överligganda toppa och justerbara fötter:

1. BBN222 – 3 sektioner – 18° – vänster startmodul
2. BBN002 – 3 sektioner – rak – mellanmodul 900 mm
3. BBN202 – 2 sektioner – 26° – mellanmodul
4. BBN202 – 2 sektioner – 26° – mellanmodul
5. BBN202 – 2 sektioner – rak – slutmodul 900 mm

KONFIGURATION NR 4

Består av totalt 15 hyllsektioner med 5 överligganda toppplatta och hjulplatta:

1. BBN232 – 3 sektioner – 18° – fristående modul
2. BBN232 – 3 sektioner – 18° – fristående modul
3. BBN232 – 3 sektioner – 18° – fristående modul
4. BBN232 – 3 sektioner – 18° – fristående modul
5. BBN232 – 3 sektioner – 18° – fristående modul

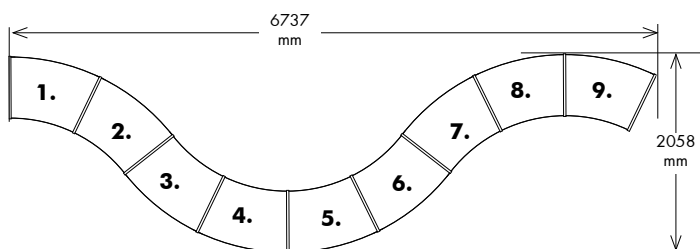
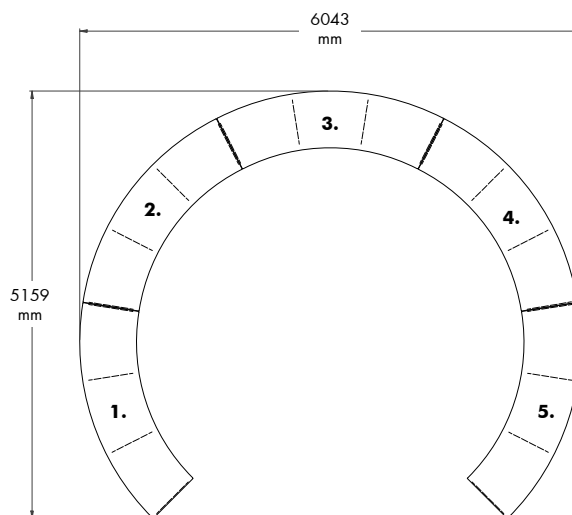

KONFIGURATION NR 5

Består av totalt 16 hyllsektioner med tophylla och justerbara fötter:

1. BBN201 - 1 sektioner – 26° – vänster startmodul
2. BBN201 - 8 sektioner – 26° – mellanmodul

LINGO HYLLSYSTEM

BBN001 - STÅLRAM - STÄLLBARA FÖTTER - FÖR TOPPHYLLPLAN



LINGO HYLLSYSTEM

BBN001 - STÅLRAM - STÄLLBARA FÖTTER - FÖR TOPPHYLLPLAN

Hyllsystem med trögavlar och stålram. För användning med topphyllplan.
En fristående sektion har 2 yttergavlar och 1 eller 2 stålramar beroende på höjd.
En mellanstående sektion har 1 mellangavel och 1 stålram.

- Priser baseras på stålprisgrupp 1 och träprisgrupp A (se Tillval sidorna 6-9).
- För topphyllplan, sidan 156 & 174.
- För hyllplan, se sidan 144 & 166.
- För tillbehör, se sidan 186.

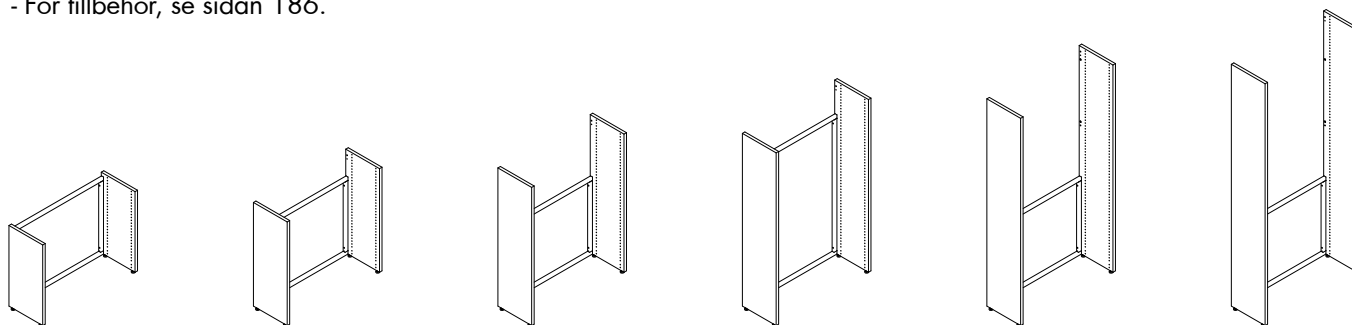

Enkelsidig fristående sektion - H720/920/1220/1520/1820/2120 mm

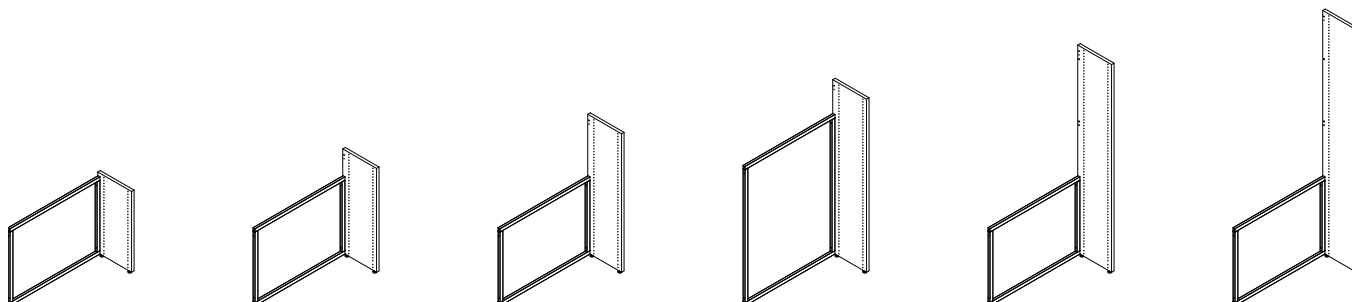

Enkelsidig mellanstående sektion - H720/920/1220/1520/1820/2120 mm

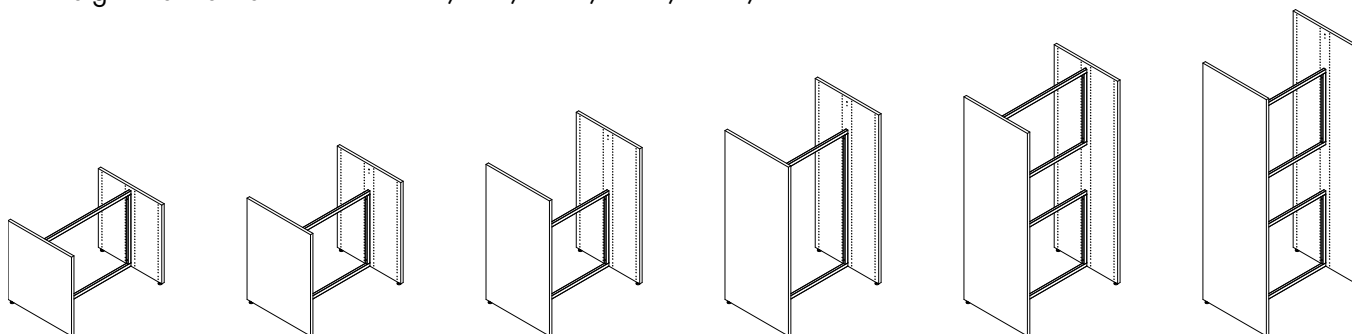

Dubbelsidig fristående sektion - H720/920/1220/1520/1820/2120 mm

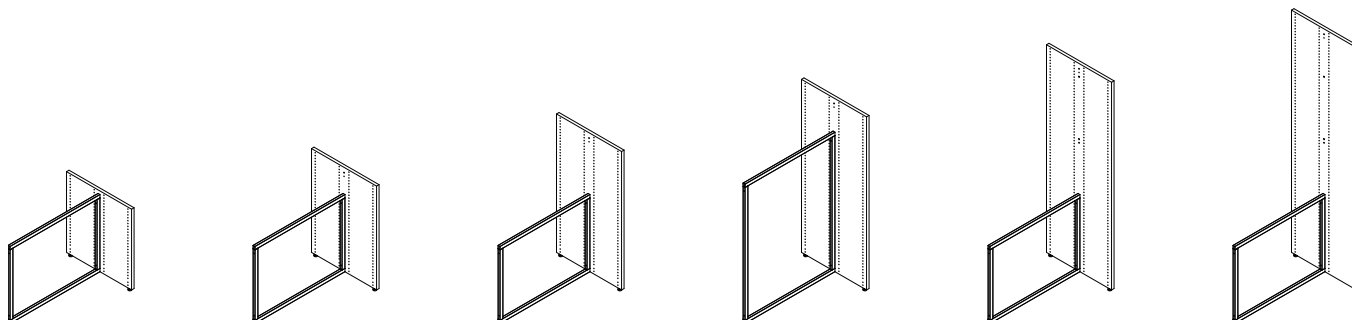

Dubbelsidig mellanstående sektion - H720/920/1220/1520/1820/2120 mm

LINGO HYLLSYSTEM

ENKELSIDIGA - STÅLRAM - STÄLLBARA FÖTTER - FÖR TOPPHYLLPLAN

Målade och fanerade Lingo hyllsektioner är FSC-certifierade.

H720 mm

 Modul mm	Hyllplans- djup mm	Art.nr. Fristående sektion	Melamin SEK	Målad SEK	Faner SEK	Art.nr. Mellanstående sektion	Melamin SEK	Målad SEK	Faner SEK
500	250	BBN001235510160000.	2.293	2.569	3.299	BBN001235320160000.	1.520	1.658	2.023
500	300	BBN001255510160000.	2.519	2.829	3.667	BBN001255320160000.	1.633	1.788	2.207
500	400	BBN001275510160000.	3.147	3.571	4.703	BBN001275320160000.	1.947	2.159	2.725
750	250	BBN001237510160000.	2.293	2.569	3.299	BBN001237320160000.	1.520	1.658	2.023
750	300	BBN001257510160000.	2.519	2.829	3.667	BBN001257320160000.	1.633	1.788	2.207
750	400	BBN001277510160000.	3.147	3.571	4.703	BBN001277320160000.	1.947	2.159	2.725
900	250	BBN001239510160000.	2.293	2.569	3.299	BBN001239320160000.	1.520	1.658	2.023
900	300	BBN001259510160000.	2.519	2.829	3.667	BBN001259320160000.	1.633	1.788	2.207
900	400	BBN001279510160000.	3.147	3.571	4.703	BBN001279320160000.	1.947	2.159	2.725
1000	250	BBN001231510160000.	2.392	2.668	3.398	BBN001231320160000.	1.619	1.757	2.122
1000	300	BBN001251510160000.	2.618	2.928	3.766	BBN001251320160000.	1.732	1.887	2.306
1000	400	BBN001271510160000.	3.246	3.670	4.802	BBN001271320160000.	2.046	2.258	2.824

H920 mm

 Modul mm	Hyllplans- djup mm	Art.nr. Fristående sektion	Melamin SEK	Målad SEK	Faner SEK	Art.nr. Mellanstående sektion	Melamin SEK	Målad SEK	Faner SEK
500	250	BBN001335510160000.	2.727	3.077	4.005	BBN001335320160000.	1.737	1.912	2.376
500	300	BBN001355510160000.	3.013	3.411	4.481	BBN001355320160000.	1.880	2.079	2.614
500	400	BBN001375510160000.	3.815	4.355	5.801	BBN001375320160000.	2.281	2.551	3.274
750	250	BBN001337510160000.	2.727	3.077	4.005	BBN001337320160000.	1.737	1.912	2.376
750	300	BBN001357510160000.	3.013	3.411	4.481	BBN001357320160000.	1.880	2.079	2.614
750	400	BBN001377510160000.	3.815	4.355	5.801	BBN001377320160000.	2.281	2.551	3.274
900	250	BBN001339510160000.	2.727	3.077	4.005	BBN001339320160000.	1.737	1.912	2.376
900	300	BBN001359510160000.	3.013	3.411	4.481	BBN001359320160000.	1.880	2.079	2.614
900	400	BBN001379510160000.	3.815	4.355	5.801	BBN001379320160000.	2.281	2.551	3.274
1000	250	BBN001331510160000.	2.826	3.176	4.104	BBN001331320160000.	1.836	2.011	2.475
1000	300	BBN001351510160000.	3.112	3.510	4.580	BBN001351320160000.	1.979	2.178	2.713
1000	400	BBN001371510160000.	3.914	4.454	5.900	BBN001371320160000.	2.380	2.650	3.373

H1220 mm

 Modul mm	Hyllplans- djup mm	Art.nr. Fristående sektion	Melamin SEK	Målad SEK	Faner SEK	Art.nr. Mellanstående sektion	Melamin SEK	Målad SEK	Faner SEK
500	250	BBN001435510160000.	3.369	3.827	5.065	BBN001435320160000.	2.058	2.287	2.906
500	300	BBN001455510160000.	3.483	3.965	5.249	BBN001455320160000.	2.115	2.356	2.998
500	400	BBN001475510160000.	4.715	5.415	7.281	BBN001475320160000.	2.731	3.081	4.014
750	250	BBN001437510160000.	3.369	3.827	5.065	BBN001437320160000.	2.058	2.287	2.906
750	300	BBN001457510160000.	3.483	3.965	5.249	BBN001457320160000.	2.115	2.356	2.998
750	400	BBN001477510160000.	4.715	5.415	7.281	BBN001477320160000.	2.731	3.081	4.014
900	250	BBN001439510160000.	3.369	3.827	5.065	BBN001439320160000.	2.058	2.287	2.906
900	300	BBN001459510160000.	3.483	3.965	5.249	BBN001459320160000.	2.115	2.356	2.998
900	400	BBN001479510160000.	4.715	5.415	7.281	BBN001479320160000.	2.731	3.081	4.014
1000	250	BBN001431510160000.	3.468	3.926	5.164	BBN001431320160000.	2.157	2.386	3.005
1000	300	BBN001451510160000.	3.582	4.064	5.348	BBN001451320160000.	2.214	2.455	3.097
1000	400	BBN001471510160000.	4.814	5.514	7.380	BBN001471320160000.	2.830	3.180	4.113

LINGO HYLLSYSTEM

ENKELSIDIGA - STÅLRAM - STÄLLBARA FÖTTER - FÖR TOPPHYLLPLAN

Målade och fanerade Lingo hyllsektioner är FSC-certifierade.

H1520 mm

 Modul mm	Hyllplansdjup mm	Art.nr. Fristående sektion	Melamin SEK	Målad SEK	Faner SEK	Art.nr. Mellanstående sektion	Melamin SEK	Målad SEK	Faner SEK
500	250	BBN001535510160000.	3.950	4.476	5.878	BBN001535320160000.	2.460	2.723	3.424
500	300	BBN001555510160000.	4.060	4.610	6.058	BBN001555320160000.	2.515	2.790	3.514
500	400	BBN001575510160000.	5.544	6.352	8.498	BBN001575320160000.	3.257	3.661	4.734
750	250	BBN001537510160000.	3.950	4.476	5.878	BBN001537320160000.	2.460	2.723	3.424
750	300	BBN001557510160000.	4.060	4.610	6.058	BBN001557320160000.	2.515	2.790	3.514
750	400	BBN001577510160000.	5.544	6.352	8.498	BBN001577320160000.	3.257	3.661	4.734
900	250	BBN001539510160000.	3.950	4.476	5.878	BBN001539320160000.	2.460	2.723	3.424
900	300	BBN001559510160000.	4.060	4.610	6.058	BBN001559320160000.	2.515	2.790	3.514
900	400	BBN001579510160000.	5.544	6.352	8.498	BBN001579320160000.	3.257	3.661	4.734
1000	250	BBN001531510160000.	4.077	4.603	6.005	BBN001531320160000.	2.587	2.850	3.551
1000	300	BBN001551510160000.	4.187	4.737	6.185	BBN001551320160000.	2.642	2.917	3.641
1000	400	BBN001571510160000.	5.671	6.479	8.625	BBN001571320160000.	3.384	3.788	4.861

H1820 mm

 Modul mm	Hyllplansdjup mm	Art.nr. Fristående sektion	Melamin SEK	Målad SEK	Faner SEK	Art.nr. Mellanstående sektion	Melamin SEK	Målad SEK	Faner SEK
500	250	BBN001635510160000.	4.241	4.857	6.501	BBN001635320160000.	2.494	2.802	3.624
500	300	BBN001655510160000.	4.323	4.953	6.631	BBN001655320160000.	2.535	2.850	3.689
500	400	BBN001675510160000.	5.979	6.903	9.371	BBN001675320160000.	3.363	3.825	5.059
750	250	BBN001637510160000.	4.241	4.857	6.501	BBN001637320160000.	2.494	2.802	3.624
750	300	BBN001657510160000.	4.323	4.953	6.631	BBN001657320160000.	2.535	2.850	3.689
750	400	BBN001677510160000.	5.979	6.903	9.371	BBN001677320160000.	3.363	3.825	5.059
900	250	BBN001639510160000.	4.241	4.857	6.501	BBN001639320160000.	2.494	2.802	3.624
900	300	BBN001659510160000.	4.323	4.953	6.631	BBN001659320160000.	2.535	2.850	3.689
900	400	BBN001679510160000.	5.979	6.903	9.371	BBN001679320160000.	3.363	3.825	5.059
1000	250	BBN001631510160000.	4.340	4.956	6.600	BBN001631320160000.	2.593	2.901	3.723
1000	300	BBN001651510160000.	4.422	5.052	6.730	BBN001651320160000.	2.634	2.949	3.788
1000	400	BBN001671510160000.	6.078	7.002	9.470	BBN001671320160000.	3.462	3.924	5.158

H2120 mm

 Modul mm	Hyllplansdjup mm	Art.nr. Fristående sektion	Melamin SEK	Målad SEK	Faner SEK	Art.nr. Mellanstående sektion	Melamin SEK	Målad SEK	Faner SEK
500	250	BBN001735510160000.	4.641	5.329	7.163	BBN001735320160000.	2.694	3.038	3.955
500	300	BBN001755510160000.	4.715	5.415	7.281	BBN001755320160000.	2.731	3.081	4.014
500	400	BBN001775510160000.	6.489	7.503	10.201	BBN001775320160000.	3.618	4.125	5.474
750	250	BBN001737510160000.	4.641	5.329	7.163	BBN001737320160000.	2.694	3.038	3.955
750	300	BBN001757510160000.	4.715	5.415	7.281	BBN001757320160000.	2.731	3.081	4.014
750	400	BBN001777510160000.	6.489	7.503	10.201	BBN001777320160000.	3.618	4.125	5.474
900	250	BBN001739510160000.	4.641	5.329	7.163	BBN001739320160000.	2.694	3.038	3.955
900	300	BBN001759510160000.	4.715	5.415	7.281	BBN001759320160000.	2.731	3.081	4.014
900	400	BBN001779510160000.	6.489	7.503	10.201	BBN001779320160000.	3.618	4.125	5.474
1000	250	BBN001731510160000.	4.740	5.428	7.262	BBN001731320160000.	2.793	3.137	4.054
1000	300	BBN001751510160000.	4.814	5.514	7.380	BBN001751320160000.	2.830	3.180	4.113
1000	400	BBN001771510160000.	6.588	7.602	10.300	BBN001771320160000.	3.717	4.224	5.573

LINGO HYLLSYSTEM

DUBBELSIDIGA - STÅLRAM - STÄLLBARA FÖTTER - FÖR TOPPHYLLPLAN

Målade och fanerade Lingo hyllsektioner är FSC-certifierade.

H720 mm

 Modul mm	Hyllplansdjup mm	Art.nr. Fristående sektion	Melamin SEK	Målad SEK	Faner SEK	Art.nr. Mellanstående sektion	Melamin SEK	Målad SEK	Faner SEK
500	250	BBN001245510160000.	3.007	3.405	4.469	BBN001245320160000.	1.877	2.076	2.608
500	300	BBN001265510160000.	3.713	4.235	5.857	BBN001265320160000.	2.230	2.491	3.191
500	400	BBN001285510160000.	5.057	5.819	7.847	BBN001285320160000.	2.902	3.283	4.297
750	250	BBN001247510160000.	3.007	3.405	4.469	BBN001247320160000.	1.877	2.076	2.608
750	300	BBN001267510160000.	3.713	4.235	5.857	BBN001267320160000.	2.230	2.491	3.191
750	400	BBN001287510160000.	5.057	5.819	7.847	BBN001287320160000.	2.902	3.283	4.297
900	250	BBN001249510160000.	3.007	3.405	4.469	BBN001249320160000.	1.877	2.076	2.608
900	300	BBN001269510160000.	3.713	4.235	5.857	BBN001269320160000.	2.230	2.491	3.191
900	400	BBN001289510160000.	5.057	5.819	7.847	BBN001289320160000.	2.902	3.283	4.297
1000	250	BBN001241510160000.	3.106	3.504	4.568	BBN001241320160000.	1.976	2.175	2.707
1000	300	BBN001261510160000.	3.812	4.334	5.956	BBN001261320160000.	2.329	2.590	3.290
1000	400	BBN001281510160000.	5.156	5.918	7.946	BBN001281320160000.	3.001	3.382	4.396

H920 mm

 Modul mm	Hyllplansdjup mm	Art.nr. Fristående sektion	Melamin SEK	Målad SEK	Faner SEK	Art.nr. Mellanstående sektion	Melamin SEK	Målad SEK	Faner SEK
500	250	BBN001345510160000.	3.635	4.143	5.503	BBN001345320160000.	2.191	2.445	3.125
500	300	BBN001365510160000.	4.539	5.209	6.995	BBN001365320160000.	2.643	2.978	3.871
500	400	BBN001385510160000.	6.255	7.225	9.815	BBN001385320160000.	3.501	3.986	5.281
750	250	BBN001347510160000.	3.635	4.143	5.503	BBN001347320160000.	2.191	2.445	3.125
750	300	BBN001367510160000.	4.539	5.209	6.995	BBN001367320160000.	2.643	2.978	3.871
750	400	BBN001387510160000.	6.255	7.225	9.815	BBN001387320160000.	3.501	3.986	5.281
900	250	BBN001349510160000.	3.635	4.143	5.503	BBN001349320160000.	2.191	2.445	3.125
900	300	BBN001369510160000.	4.539	5.209	6.995	BBN001369320160000.	2.643	2.978	3.871
900	400	BBN001389510160000.	6.255	7.225	9.815	BBN001389320160000.	3.501	3.986	5.281
1000	250	BBN001341510160000.	3.734	4.242	5.602	BBN001341320160000.	2.290	2.544	3.224
1000	300	BBN001361510160000.	4.638	5.308	7.094	BBN001361320160000.	2.742	3.077	3.970
1000	400	BBN001381510160000.	6.354	7.324	9.914	BBN001381320160000.	3.600	4.085	5.380

H1220 mm



 Modul mm	Hyllplansdjup mm	Art.nr. Fristående sektion	Melamin SEK	Målad SEK	Faner SEK	Art.nr. Mellanstående sektion	Melamin SEK	Målad SEK	Faner SEK
500	250	BBN001445510160000.	4.555	5.229	7.025	BBN001445320160000.	2.651	2.988	3.886
500	300	BBN001465510160000.	5.673	6.543	8.867	BBN001465320160000.	3.210	3.645	4.807
500	400	BBN001485510160000.	7.907	9.173	12.547	BBN001485320160000.	4.327	4.960	6.647
750	250	BBN001447510160000.	4.555	5.229	7.025	BBN001447320160000.	2.651	2.988	3.886
750	300	BBN001467510160000.	5.673	6.543	8.867	BBN001467320160000.	3.210	3.645	4.807
750	400	BBN001487510160000.	7.907	9.173	12.547	BBN001487320160000.	4.327	4.960	6.647
900	250	BBN001449510160000.	4.555	5.229	7.025	BBN001449320160000.	2.651	2.988	3.886
900	300	BBN001469510160000.	5.673	6.543	8.867	BBN001469320160000.	3.210	3.645	4.807
900	400	BBN001489510160000.	7.907	9.173	12.547	BBN001489320160000.	4.327	4.960	6.647
1000	250	BBN001441510160000.	4.654	5.328	7.124	BBN001441320160000.	2.750	3.087	3.985
1000	300	BBN001461510160000.	5.772	6.642	8.966	BBN001461320160000.	3.309	3.744	4.906
1000	400	BBN001481510160000.	8.006	9.272	12.646	BBN001481320160000.	4.426	5.059	6.746

LINGO HYLLSYSTEM



DUBBELSIDIGA - STÅLRAM - STÄLLBARA FÖTTER - FÖR TOPPHYLLPLAN

Målade och fanerade Lingo hyllsektioner är FSC-certifierade.



H1520 mm

 Modul mm	 Hyllplans- djup mm	Art.nr. Fristående sektion	Melamin SEK	Målad SEK	Faner SEK	Art.nr. Mellanstående sektion	Melamin SEK	Målad SEK	Faner SEK
500	250	BBN001545510160000.	5.224	5.974	7.972	BBN001545320160000.	3.097	3.472	4.471
500	300	BBN001565510160000.	6.160	7.078	9.524	BBN001565320160000.	3.565	4.024	5.247
500	400	BBN001585510160000.	8.508	9.840	13.388	BBN001585320160000.	4.739	5.405	7.179
750	250	BBN001547510160000.	5.224	5.974	7.972	BBN001547320160000.	3.097	3.472	4.471
750	300	BBN001567510160000.	6.160	7.078	9.524	BBN001567320160000.	3.565	4.024	5.247
750	400	BBN001587510160000.	8.508	9.840	13.388	BBN001587320160000.	4.739	5.405	7.179
900	250	BBN001549510160000.	5.224	5.974	7.972	BBN001549320160000.	3.097	3.472	4.471
900	300	BBN001569510160000.	6.160	7.078	9.524	BBN001569320160000.	3.565	4.024	5.247
900	400	BBN001589510160000.	8.508	9.840	13.388	BBN001589320160000.	4.739	5.405	7.179
1000	250	BBN001541510160000.	5.351	6.101	8.099	BBN001541320160000.	3.224	3.599	4.598
1000	300	BBN001561510160000.	6.287	7.205	9.651	BBN001561320160000.	3.692	4.151	5.374
1000	400	BBN001581510160000.	8.635	9.967	13.515	BBN001581320160000.	4.866	5.532	7.306

H1820 mm

 Modul mm	 Hyllplans- djup mm	Art.nr. Fristående sektion	Melamin SEK	Målad SEK	Faner SEK	Art.nr. Mellanstående sektion	Melamin SEK	Målad SEK	Faner SEK
500	250	BBN001645510160000.	6.510	7.398	9.766	BBN001645320160000.	3.259	3.703	4.887
500	300	BBN001665510160000.	7.626	8.712	11.596	BBN001665320160000.	3.817	4.360	5.802
500	400	BBN001685510160000.	10.414	11.988	16.192	BBN001685320160000.	5.211	5.998	8.100
750	250	BBN001647510160000.	6.510	7.398	9.766	BBN001647320160000.	3.259	3.703	4.887
750	300	BBN001667510160000.	7.626	8.712	11.596	BBN001667320160000.	3.817	4.360	5.802
750	400	BBN001687510160000.	10.414	11.988	16.192	BBN001687320160000.	5.211	5.998	8.100
900	250	BBN001649510160000.	6.510	7.398	9.766	BBN001649320160000.	3.259	3.703	4.887
900	300	BBN001669510160000.	7.626	8.712	11.596	BBN001669320160000.	3.817	4.360	5.802
900	400	BBN001689510160000.	10.414	11.988	16.192	BBN001689320160000.	5.211	5.998	8.100
1000	250	BBN001641510160000.	6.708	7.596	9.964	BBN001641320160000.	3.358	3.802	4.986
1000	300	BBN001661510160000.	7.824	8.910	11.794	BBN001661320160000.	3.916	4.459	5.901
1000	400	BBN001681510160000.	10.612	12.186	16.390	BBN001681320160000.	5.310	6.097	8.199

H2120 mm

 Modul mm	 Hyllplans- djup mm	Art.nr. Fristående sektion	Melamin SEK	Målad SEK	Faner SEK	Art.nr. Mellanstående sektion	Melamin SEK	Målad SEK	Faner SEK
500	250	BBN001745510160000.	7.162	8.160	10.832	BBN001745320160000.	3.585	4.084	5.420
500	300	BBN001765510160000.	8.536	9.780	13.094	BBN001765320160000.	4.272	4.894	6.551
500	400	BBN001785510160000.	11.742	13.546	18.372	BBN001785320160000.	5.875	6.777	9.190
750	250	BBN001747510160000.	7.162	8.160	10.832	BBN001747320160000.	3.585	4.084	5.420
750	300	BBN001767510160000.	8.536	9.780	13.094	BBN001767320160000.	4.272	4.894	6.551
750	400	BBN001787510160000.	11.742	13.546	18.372	BBN001787320160000.	5.875	6.777	9.190
900	250	BBN001749510160000.	7.162	8.160	10.832	BBN001749320160000.	3.585	4.084	5.420
900	300	BBN001769510160000.	8.536	9.780	13.094	BBN001769320160000.	4.272	4.894	6.551
900	400	BBN001789510160000.	11.742	13.546	18.372	BBN001789320160000.	5.875	6.777	9.190
1000	250	BBN001741510160000.	7.360	8.358	11.030	BBN001741320160000.	3.684	4.183	5.519
1000	300	BBN001761510160000.	8.734	9.978	13.292	BBN001761320160000.	4.371	4.993	6.650
1000	400	BBN001781510160000.	11.940	13.744	18.570	BBN001781320160000.	5.974	6.876	9.289

LINGO HYLLSYSTEM

BBN001 - HÖG TRÄRYGG - STÄLLBARA FÖTTER - FÖR TOPPHYLLPLAN



LINGO HYLLSYSTEM

BBN001 - HÖG TRÄRYGG - STÄLLBARA FÖTTER - FÖR TOPPHYLLPLAN

Hyllsystem med trögavlar och hög trärygg.

Används tillsammans med ST1 standard, ST1 dubbelsidiga, ST2, ST3 och WT1 standard topphyllplan.

En fristående sektion har 2 yttergavlar och 1 trärygg.

En mellanstående sektion har 1 mellangavel och 1 trärygg.

- Priser baseras på stålprisgrupp 1 och träprisgrupp A (se Tillval sidorna 6-9).

- För topphyllplan, sidan 156 & 174.

- För hyllplan, se sidan 144 & 166.

- För tillbehör, se sidan 186.

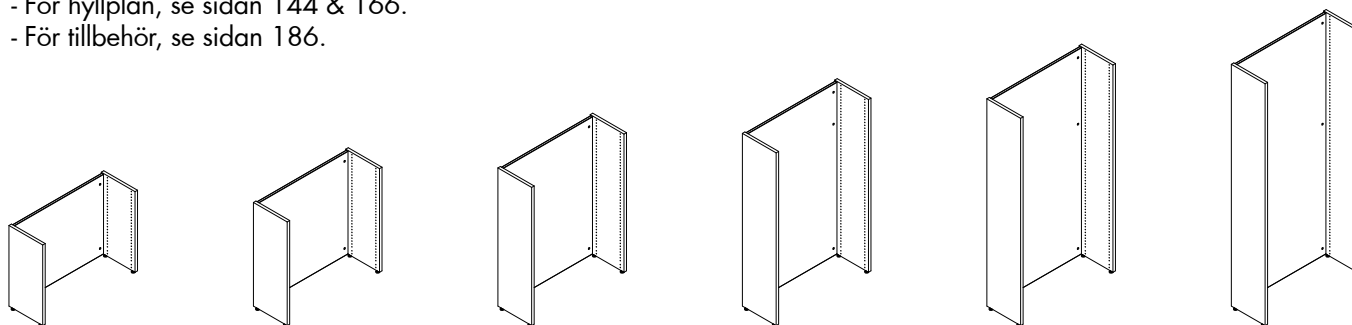

Enkelsidig fristående sektion - H720/920/1220/1520/1820/2120 mm

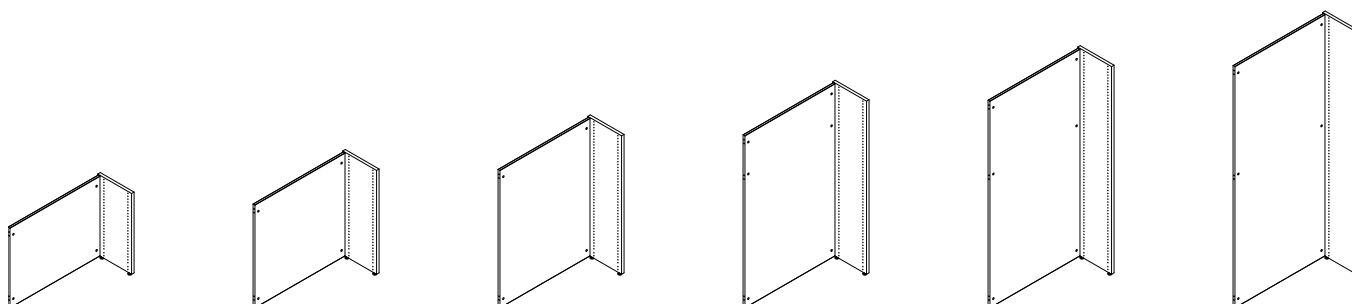

Enkelsidig mellanstående sektion - H720/920/1220/1520/1820/2120 mm

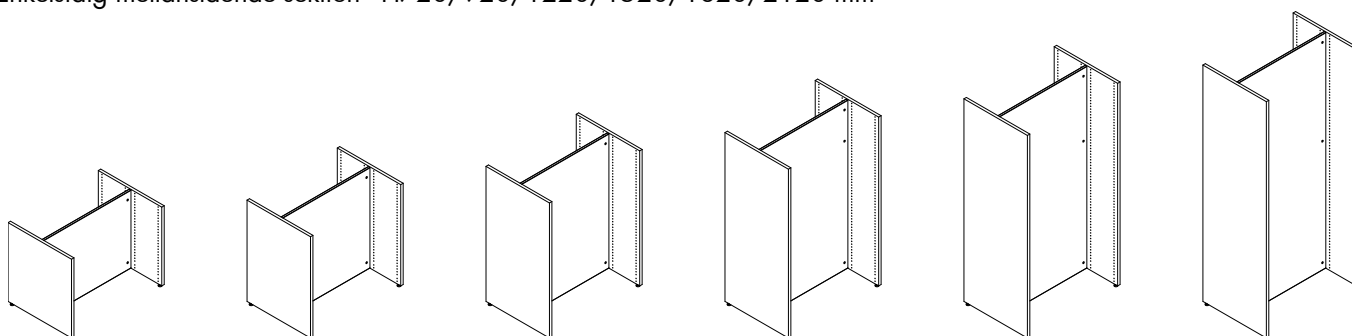

Dubbelsidig fristående sektion - H720/920/1220/1520/1820/2120 mm

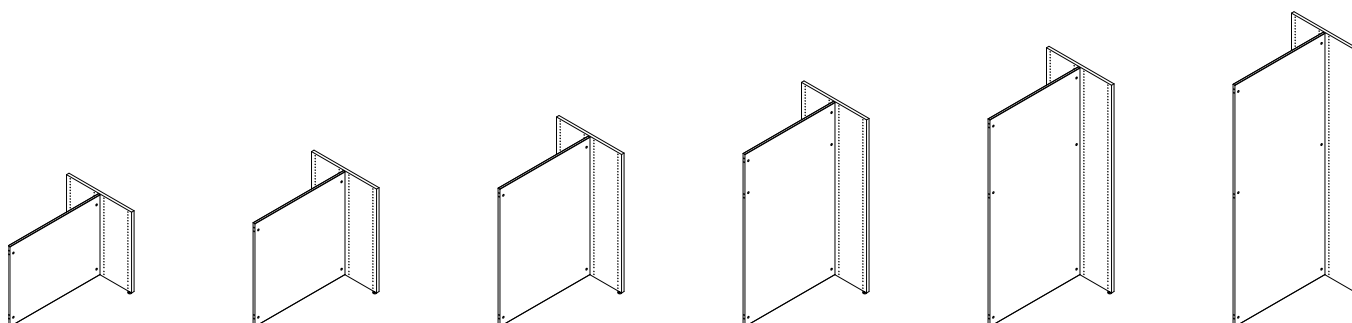

Dubbelsidig mellanstående sektion - H720/920/1220/1520/1820/2120 mm

LINGO HYLLSYSTEM

ENKELSIDIGA - HÖG TRÄRYGG - STÄLLBARA FÖTTER - FÖR TOPPHYLLPLAN

Målade och fanerade Lingo hyllsektioner är FSC-certifierade.

H720 mm

 Modul mm	Hyllplans- djup mm	Art.nr. Fristående sektion	Melamin SEK	Målad SEK	Faner SEK	Art.nr. Mellanstående sektion	Melamin SEK	Målad SEK	Faner SEK
500	250	BBN001235510120000.	2.194	2.584	3.620	BBN001235320120000.	1.421	1.673	2.344
500	300	BBN001255510120000.	2.420	2.844	3.988	BBN001255320120000.	1.534	1.803	2.528
500	400	BBN001275510120000.	3.048	3.586	5.024	BBN001275320120000.	1.848	2.174	3.046
750	250	BBN001237510120000.	2.517	2.966	4.157	BBN001237320120000.	1.744	2.055	2.881
750	300	BBN001257510120000.	2.743	3.226	4.525	BBN001257320120000.	1.857	2.185	3.065
750	400	BBN001277510120000.	3.371	3.968	5.561	BBN001277320120000.	2.171	2.556	3.583
900	250	BBN001239510120000.	2.761	3.251	4.553	BBN001239320120000.	1.988	2.340	3.277
900	300	BBN001259510120000.	2.987	3.511	4.921	BBN001259320120000.	2.101	2.470	3.461
900	400	BBN001279510120000.	3.615	4.253	5.957	BBN001279320120000.	2.415	2.841	3.979
1000	250	BBN001231510120000.	2.842	3.348	4.686	BBN001231320120000.	2.069	2.437	3.410
1000	300	BBN001251510120000.	3.068	3.608	5.054	BBN001251320120000.	2.182	2.567	3.594
1000	400	BBN001271510120000.	3.696	4.350	6.090	BBN001271320120000.	2.496	2.938	4.112

H920 mm

 Modul mm	Hyllplans- djup mm	Art.nr. Fristående sektion	Melamin SEK	Målad SEK	Faner SEK	Art.nr. Mellanstående sektion	Melamin SEK	Målad SEK	Faner SEK
500	250	BBN001335510120000.	2.809	3.305	4.626	BBN001335320120000.	1.819	2.140	2.997
500	300	BBN001355510120000.	3.095	3.639	5.102	BBN001355320120000.	1.962	2.307	3.235
500	400	BBN001375510120000.	3.897	4.583	6.422	BBN001375320120000.	2.363	2.779	3.895
750	250	BBN001337510120000.	3.224	3.792	5.307	BBN001337320120000.	2.234	2.627	3.678
750	300	BBN001357510120000.	3.510	4.126	5.783	BBN001357320120000.	2.377	2.794	3.916
750	400	BBN001377510120000.	4.312	5.070	7.103	BBN001377320120000.	2.778	3.266	4.576
900	250	BBN001339510120000.	3.534	4.159	5.818	BBN001339320120000.	2.544	2.994	4.189
900	300	BBN001359510120000.	3.820	4.493	6.294	BBN001359320120000.	2.687	3.161	4.427
900	400	BBN001379510120000.	4.622	5.437	7.614	BBN001379320120000.	3.088	3.633	5.087
1000	250	BBN001331510120000.	3.637	4.279	5.984	BBN001331320120000.	2.647	3.114	4.355
1000	300	BBN001351510120000.	3.923	4.613	6.460	BBN001351320120000.	2.790	3.281	4.593
1000	400	BBN001371510120000.	4.725	5.557	7.780	BBN001371320120000.	3.191	3.753	5.253

H1220 mm



 Modul mm	Hyllplans- djup mm	Art.nr. Fristående sektion	Melamin SEK	Målad SEK	Faner SEK	Art.nr. Mellanstående sektion	Melamin SEK	Målad SEK	Faner SEK
500	250	BBN001435510120000.	3.728	4.382	6.142	BBN001435320120000.	2.417	2.842	3.983
500	300	BBN001455510120000.	3.842	4.520	6.326	BBN001455320120000.	2.474	2.911	4.075
500	400	BBN001475510120000.	5.074	5.970	8.358	BBN001475320120000.	3.090	3.636	5.091
750	250	BBN001437510120000.	4.284	5.034	7.052	BBN001437320120000.	2.973	3.494	4.893
750	300	BBN001457510120000.	4.398	5.172	7.236	BBN001457320120000.	3.030	3.563	4.985
750	400	BBN001477510120000.	5.630	6.622	9.268	BBN001477320120000.	3.646	4.288	6.001
900	250	BBN001439510120000.	4.626	5.438	7.621	BBN001439320120000.	3.315	3.898	5.462
900	300	BBN001459510120000.	4.740	5.576	7.805	BBN001459320120000.	3.372	3.967	5.554
900	400	BBN001479510120000.	5.972	7.026	9.837	BBN001479320120000.	3.988	4.692	6.570
1000	250	BBN001431510120000.	4.833	5.681	7.958	BBN001431320120000.	3.522	4.141	5.799
1000	300	BBN001451510120000.	4.947	5.819	8.142	BBN001451320120000.	3.579	4.210	5.891
1000	400	BBN001471510120000.	6.179	7.269	10.174	BBN001471320120000.	4.195	4.935	6.907

LINGO HYLLSYSTEM



ENKELSIDIGA - HÖG TRÄRYGG - STÄLLBARA FÖTTER - FÖR TOPPHYLLPLAN

Målade och fanerade Lingo hyllsektioner är FSC-certifierade.



H1520 mm

 Modul mm	 Hyllplansdjup mm	Art.nr. Fristående sektion	Melamin SEK	Målad SEK	Faner SEK	Art.nr. Mellanstående sektion	Melamin SEK	Målad SEK	Faner SEK
500	250	BBN001535510120000.	4.334	5.099	7.139	BBN001535320120000.	2.844	3.346	4.685
500	300	BBN001555510120000.	4.444	5.233	7.319	BBN001555320120000.	2.899	3.413	4.775
500	400	BBN001575510120000.	5.928	6.975	9.759	BBN001575320120000.	3.641	4.284	5.995
750	250	BBN001537510120000.	5.011	5.896	8.254	BBN001537320120000.	3.521	4.143	5.800
750	300	BBN001557510120000.	5.121	6.030	8.434	BBN001557320120000.	3.576	4.210	5.890
750	400	BBN001577510120000.	6.605	7.772	10.874	BBN001577320120000.	4.318	5.081	7.110
900	250	BBN001539510120000.	5.463	6.428	9.001	BBN001539320120000.	3.973	4.675	6.547
900	300	BBN001559510120000.	5.573	6.562	9.181	BBN001559320120000.	4.028	4.742	6.637
900	400	BBN001579510120000.	7.057	8.304	11.621	BBN001579320120000.	4.770	5.613	7.857
1000	250	BBN001531510120000.	5.692	6.697	9.372	BBN001531320120000.	4.202	4.944	6.918
1000	300	BBN001551510120000.	5.802	6.831	9.552	BBN001551320120000.	4.257	5.011	7.008
1000	400	BBN001571510120000.	7.286	8.573	11.992	BBN001571320120000.	4.999	5.882	8.228

H1820 mm

 Modul mm	 Hyllplansdjup mm	Art.nr. Fristående sektion	Melamin SEK	Målad SEK	Faner SEK	Art.nr. Mellanstående sektion	Melamin SEK	Målad SEK	Faner SEK
500	250	BBN001635510120000.	5.066	5.959	8.339	BBN001635320120000.	3.319	3.904	5.462
500	300	BBN001655510120000.	5.148	6.055	8.469	BBN001655320120000.	3.360	3.952	5.527
500	400	BBN001675510120000.	6.804	8.005	11.209	BBN001675320120000.	4.188	4.927	6.897
750	250	BBN001637510120000.	5.849	6.880	9.634	BBN001637320120000.	4.102	4.825	6.757
750	300	BBN001657510120000.	5.931	6.976	9.764	BBN001657320120000.	4.143	4.873	6.822
750	400	BBN001677510120000.	7.587	8.926	12.504	BBN001677320120000.	4.971	5.848	8.192
900	250	BBN001639510120000.	6.420	7.554	10.572	BBN001639320120000.	4.673	5.499	7.695
900	300	BBN001659510120000.	6.502	7.650	10.702	BBN001659320120000.	4.714	5.547	7.760
900	400	BBN001679510120000.	8.158	9.600	13.442	BBN001679320120000.	5.542	6.522	9.130
1000	250	BBN001631510120000.	6.633	7.803	10.924	BBN001631320120000.	4.886	5.748	8.047
1000	300	BBN001651510120000.	6.715	7.899	11.054	BBN001651320120000.	4.927	5.796	8.112
1000	400	BBN001671510120000.	8.371	9.849	13.794	BBN001671320120000.	5.755	6.771	9.482

H2120 mm

 Modul mm	 Hyllplansdjup mm	Art.nr. Fristående sektion	Melamin SEK	Målad SEK	Faner SEK	Art.nr. Mellanstående sektion	Melamin SEK	Målad SEK	Faner SEK
500	250	BBN001735510120000.	5.710	6.716	9.406	BBN001735320120000.	3.763	4.425	6.198
500	300	BBN001755510120000.	5.784	6.802	9.524	BBN001755320120000.	3.800	4.468	6.257
500	400	BBN001775510120000.	7.558	8.890	12.444	BBN001775320120000.	4.687	5.512	7.717
750	250	BBN001737510120000.	6.615	7.785	10.896	BBN001737320120000.	4.668	5.494	7.688
750	300	BBN001757510120000.	6.689	7.871	11.014	BBN001757320120000.	4.705	5.537	7.747
750	400	BBN001777510120000.	8.463	9.959	13.934	BBN001777320120000.	5.592	6.581	9.207
900	250	BBN001739510120000.	7.271	8.555	11.980	BBN001739320120000.	5.324	6.264	8.772
900	300	BBN001759510120000.	7.345	8.641	12.098	BBN001759320120000.	5.361	6.307	8.831
900	400	BBN001779510120000.	9.119	10.729	15.018	BBN001779320120000.	6.248	7.351	10.291
1000	250	BBN001731510120000.	7.520	8.849	12.390	BBN001731320120000.	5.573	6.558	9.182
1000	300	BBN001751510120000.	7.594	8.935	12.508	BBN001751320120000.	5.610	6.601	9.241
1000	400	BBN001771510120000.	9.368	11.023	15.428	BBN001771320120000.	6.497	7.645	10.701

LINGO HYLLSYSTEM

DUBBELSIDIGA - HÖG TRÄRYGG - STÄLLBARA FÖTTER - FÖR TOPPHYLLPLAN

Målade och fanerade Lingo hyllsektioner är FSC-certifierade.

H720 mm

 Modul mm	Hyllplansdjup mm	Art.nr. Fristående sektion	Melamin SEK	Målad SEK	Faner SEK	Art.nr. Mellanstående sektion	Melamin SEK	Målad SEK	Faner SEK
500	250	BBN001245510120000.	2.908	3.420	4.790	BBN001245320120000.	1.778	2.091	2.929
500	300	BBN001265510120000.	3.614	4.250	6.178	BBN001265320120000.	2.131	2.506	3.512
500	400	BBN001285510120000.	4.958	5.834	8.168	BBN001285320120000.	2.803	3.298	4.618
750	250	BBN001247510120000.	3.231	3.802	5.327	BBN001247320120000.	2.101	2.473	3.466
750	300	BBN001267510120000.	3.937	4.632	6.715	BBN001267320120000.	2.454	2.888	4.049
750	400	BBN001287510120000.	5.281	6.216	8.705	BBN001287320120000.	3.126	3.680	5.155
900	250	BBN001249510120000.	3.475	4.087	5.723	BBN001249320120000.	2.345	2.758	3.862
900	300	BBN001269510120000.	4.181	4.917	7.111	BBN001269320120000.	2.698	3.173	4.445
900	400	BBN001289510120000.	5.525	6.501	9.101	BBN001289320120000.	3.370	3.965	5.551
1000	250	BBN001241510120000.	3.556	4.184	5.856	BBN001241320120000.	2.426	2.855	3.995
1000	300	BBN001261510120000.	4.262	5.014	7.244	BBN001261320120000.	2.779	3.270	4.578
1000	400	BBN001281510120000.	5.606	6.598	9.234	BBN001281320120000.	3.451	4.062	5.684

H920 mm

 Modul mm	Hyllplansdjup mm	Art.nr. Fristående sektion	Melamin SEK	Målad SEK	Faner SEK	Art.nr. Mellanstående sektion	Melamin SEK	Målad SEK	Faner SEK
500	250	BBN001345510120000.	3.717	4.371	6.124	BBN001345320120000.	2.273	2.673	3.746
500	300	BBN001365510120000.	4.621	5.437	7.616	BBN001365320120000.	2.725	3.206	4.492
500	400	BBN001385510120000.	6.337	7.453	10.436	BBN001385320120000.	3.583	4.214	5.902
750	250	BBN001347510120000.	4.132	4.858	6.805	BBN001347320120000.	2.688	3.160	4.427
750	300	BBN001367510120000.	5.036	5.924	8.297	BBN001367320120000.	3.140	3.693	5.173
750	400	BBN001387510120000.	6.752	7.940	11.117	BBN001387320120000.	3.998	4.701	6.583
900	250	BBN001349510120000.	4.442	5.225	7.316	BBN001349320120000.	2.998	3.527	4.938
900	300	BBN001369510120000.	5.346	6.291	8.808	BBN001369320120000.	3.450	4.060	5.684
900	400	BBN001389510120000.	7.062	8.307	11.628	BBN001389320120000.	4.308	5.068	7.094
1000	250	BBN001341510120000.	4.545	5.345	7.482	BBN001341320120000.	3.101	3.647	5.104
1000	300	BBN001361510120000.	5.449	6.411	8.974	BBN001361320120000.	3.553	4.180	5.850
1000	400	BBN001381510120000.	7.165	8.427	11.794	BBN001381320120000.	4.411	5.188	7.260

H1220 mm

 Modul mm	Hyllplansdjup mm	Art.nr. Fristående sektion	Melamin SEK	Målad SEK	Faner SEK	Art.nr. Mellanstående sektion	Melamin SEK	Målad SEK	Faner SEK
500	250	BBN001445510120000.	4.914	5.784	8.102	BBN001445320120000.	3.010	3.543	4.963
500	300	BBN001465510120000.	6.032	7.098	9.944	BBN001465320120000.	3.569	4.200	5.884
500	400	BBN001485510120000.	8.266	9.728	13.624	BBN001485320120000.	4.686	5.515	7.724
750	250	BBN001447510120000.	5.470	6.436	9.012	BBN001447320120000.	3.566	4.195	5.873
750	300	BBN001467510120000.	6.588	7.750	10.854	BBN001467320120000.	4.125	4.852	6.794
750	400	BBN001487510120000.	8.822	10.380	14.534	BBN001487320120000.	5.242	6.167	8.634
900	250	BBN001449510120000.	5.812	6.840	9.581	BBN001449320120000.	3.908	4.599	6.442
900	300	BBN001469510120000.	6.930	8.154	11.423	BBN001469320120000.	4.467	5.256	7.363
900	400	BBN001489510120000.	9.164	10.784	15.103	BBN001489320120000.	5.584	6.571	9.203
1000	250	BBN001441510120000.	6.019	7.083	9.918	BBN001441320120000.	4.115	4.842	6.779
1000	300	BBN001461510120000.	7.137	8.397	11.760	BBN001461320120000.	4.674	5.499	7.700
1000	400	BBN001481510120000.	9.371	11.027	15.440	BBN001481320120000.	5.791	6.814	9.540

LINGO HYLLSYSTEM

DUBBELSIDIGA - HÖG TRÄRYGG - STÄLLBARA FÖTTER - FÖR TOPPHYLLPLAN

Målad och fanerade Lingo hyllsektioner är FSC-certifierade.

H1520 mm

 Modul mm	Hyllplansdjup mm	Art.nr. Fristående sektion	Melamin SEK	Målad SEK	Faner SEK	Art.nr. Mellanstående sektion	Melamin SEK	Målad SEK	Faner SEK
500	250	BBN001545510120000.	5.608	6.597	9.233	BBN001545320120000.	3.481	4.095	5.732
500	300	BBN001565510120000.	6.544	7.701	10.785	BBN001565320120000.	3.949	4.647	6.508
500	400	BBN001585510120000.	8.892	10.463	14.649	BBN001585320120000.	5.123	6.028	8.440
750	250	BBN001547510120000.	6.285	7.394	10.348	BBN001547320120000.	4.158	4.892	6.847
750	300	BBN001567510120000.	7.221	8.498	11.900	BBN001567320120000.	4.626	5.444	7.623
750	400	BBN001587510120000.	9.569	11.260	15.764	BBN001587320120000.	5.800	6.825	9.555
900	250	BBN001549510120000.	6.737	7.926	11.095	BBN001549320120000.	4.610	5.424	7.594
900	300	BBN001569510120000.	7.673	9.030	12.647	BBN001569320120000.	5.078	5.976	8.370
900	400	BBN001589510120000.	10.021	11.792	16.511	BBN001589320120000.	6.252	7.357	10.302
1000	250	BBN001541510120000.	6.966	8.195	11.466	BBN001541320120000.	4.839	5.693	7.965
1000	300	BBN001561510120000.	7.902	9.299	13.018	BBN001561320120000.	5.307	6.245	8.741
1000	400	BBN001581510120000.	10.250	12.061	16.882	BBN001581320120000.	6.481	7.626	10.673

H1820 mm

 Modul mm	Hyllplansdjup mm	Art.nr. Fristående sektion	Melamin SEK	Målad SEK	Faner SEK	Art.nr. Mellanstående sektion	Melamin SEK	Målad SEK	Faner SEK
500	250	BBN001645510120000.	6.588	7.753	10.857	BBN001645320120000.	4.080	4.801	6.721
500	300	BBN001665510120000.	7.704	9.067	12.687	BBN001665320120000.	4.638	5.458	7.636
500	400	BBN001685510120000.	10.492	12.343	17.283	BBN001685320120000.	6.032	7.096	9.934
750	250	BBN001647510120000.	7.371	8.674	12.152	BBN001647320120000.	4.863	5.722	8.016
750	300	BBN001667510120000.	8.487	9.988	13.982	BBN001667320120000.	5.421	6.379	8.931
750	400	BBN001687510120000.	11.275	13.264	18.578	BBN001687320120000.	6.815	8.017	11.229
900	250	BBN001649510120000.	7.942	9.348	13.090	BBN001649320120000.	5.434	6.396	8.954
900	300	BBN001669510120000.	9.058	10.662	14.920	BBN001669320120000.	5.992	7.053	9.869
900	400	BBN001689510120000.	11.846	13.938	19.516	BBN001689320120000.	7.386	8.691	12.167
1000	250	BBN001641510120000.	8.155	9.597	13.442	BBN001641320120000.	5.647	6.645	9.306
1000	300	BBN001661510120000.	9.271	10.911	15.272	BBN001661320120000.	6.205	7.302	10.221
1000	400	BBN001681510120000.	12.059	14.187	19.868	BBN001681320120000.	7.599	8.940	12.519

H2120 mm

 Modul mm	Hyllplansdjup mm	Art.nr. Fristående sektion	Melamin SEK	Målad SEK	Faner SEK	Art.nr. Mellanstående sektion	Melamin SEK	Målad SEK	Faner SEK
500	250	BBN001745510120000.	7.484	8.800	12.328	BBN001745320120000.	4.650	5.467	7.659
500	300	BBN001765510120000.	8.858	10.420	14.590	BBN001765320120000.	5.337	6.277	8.790
500	400	BBN001785510120000.	12.064	14.186	19.868	BBN001785320120000.	6.940	8.160	11.429
750	250	BBN001747510120000.	8.389	9.869	13.818	BBN001747320120000.	5.555	6.536	9.149
750	300	BBN001767510120000.	9.763	11.489	16.080	BBN001767320120000.	6.242	7.346	10.280
750	400	BBN001787510120000.	12.969	15.255	21.358	BBN001787320120000.	7.845	9.229	12.919
900	250	BBN001749510120000.	9.045	10.639	14.902	BBN001749320120000.	6.211	7.306	10.233
900	300	BBN001769510120000.	10.419	12.259	17.164	BBN001769320120000.	6.898	8.116	11.364
900	400	BBN001789510120000.	13.625	16.025	22.442	BBN001789320120000.	8.501	9.999	14.003
1000	250	BBN001741510120000.	9.294	10.933	15.312	BBN001741320120000.	6.460	7.600	10.643
1000	300	BBN001761510120000.	10.668	12.553	17.574	BBN001761320120000.	7.147	8.410	11.774
1000	400	BBN001781510120000.	13.874	16.319	22.852	BBN001781320120000.	8.750	10.293	14.413

LINGO HYLLSYSTEM

BBN001 - LÅG TRÄRYGG - STÄLLBARA FÖTTER - FÖR TOPPHYLLPLAN



LINGO HYLLSYSTEM

BBN001 - LÅG TRÄRYGG - STÄLLBARA FÖTTER - FÖR TOPPHYLLPLAN

Hyllsystem med trägavlar och låg trärygg.

Används tillsammans med ST1 fulldjup, WT1 fulldjup och WT1 dubbelsidiga topphyllplan.

En fristående sektion har 2 yttergavlar och 1 trärygg.

En mellanstående sektion har 1 mellangavel och 1 trärygg.

- Priser baseras på träprisgrupp A (se Tillval sidorna 6-9).

- För topphyllplan, sidan 156 & 174.

- För hyllplan, se sidan 144 & 166.

- För tillbehör, se sidan 186.

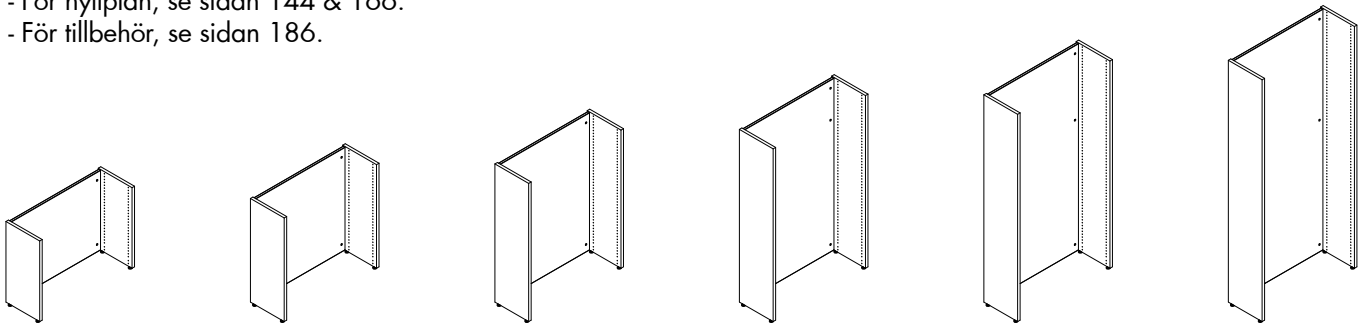

Enkelsidig fristående sektion - H720/920/1220/1520/1820/2120 mm

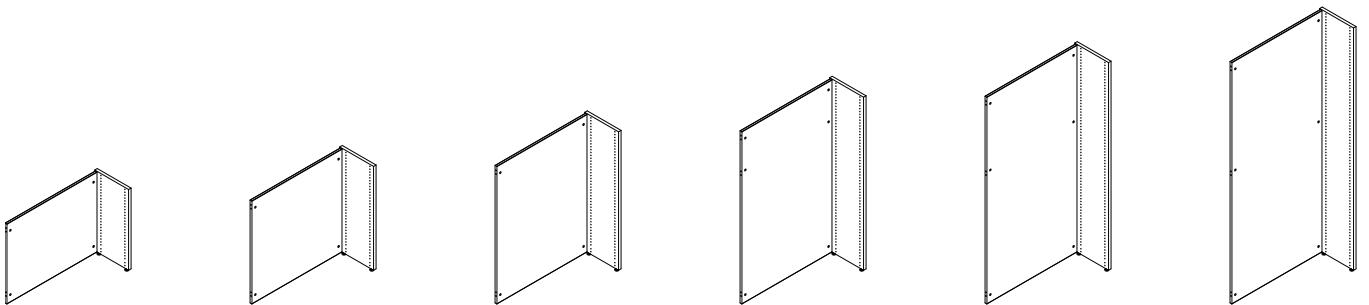

Enkelsidig mellanstående sektion - H720/920/1220/1520/1820/2120 mm

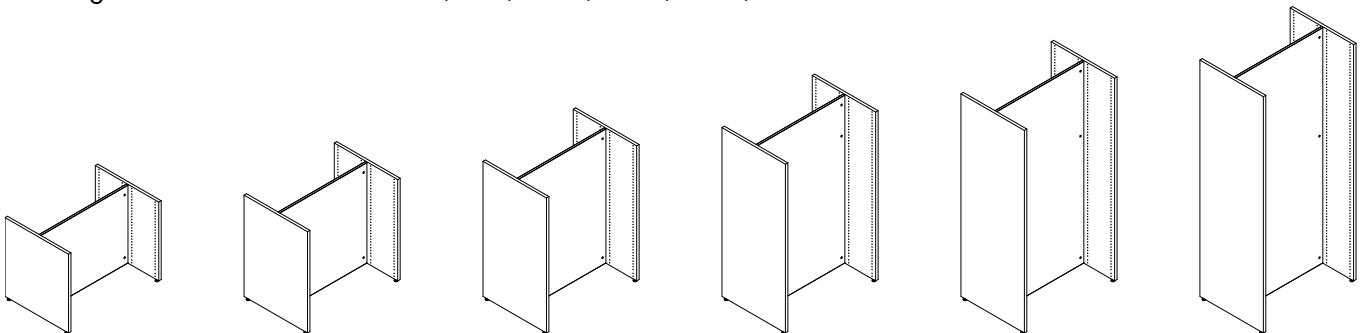

Dubbelsidig fristående sektion - H720/920/1220/1520/1820/2120 mm

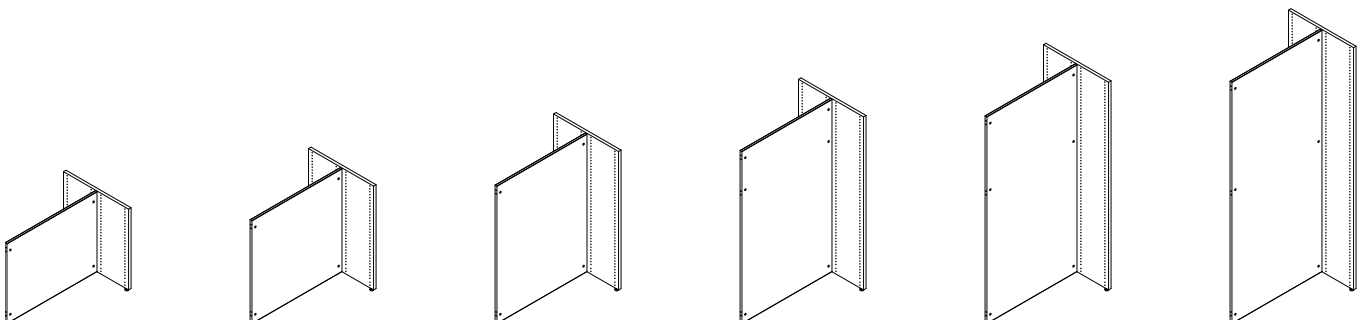

Dubbelsidig mellanstående sektion - H720/920/1220/1520/1820/2120 mm

LINGO HYLLSYSTEM

ENKELSIDIGA - TRÄRYGG - STÄLLBARA FÖTTER - FÖR TOPPHYLLPLAN

Målade och fanerade Lingo hyllsektioner är FSC-certifierade.

H720 mm

 Modul mm	Hyllplans- djup mm	Art.nr. Fristående sektion	Melamin SEK	Målad SEK	Faner SEK	Art.nr. Mellanstående sektion	Melamin SEK	Målad SEK	Faner SEK
500	250	BBN001235510110000.	2.194	2.584	3.620	BBN001235320110000.	1.421	1.673	2.344
500	300	BBN001255510110000.	2.420	2.844	3.988	BBN001255320110000.	1.534	1.803	2.528
500	400	BBN001275510110000.	3.048	3.586	5.024	BBN001275320110000.	1.848	2.174	3.046
750	250	BBN001237510110000.	2.517	2.966	4.157	BBN001237320110000.	1.744	2.055	2.881
750	300	BBN001257510110000.	2.743	3.226	4.525	BBN001257320110000.	1.857	2.185	3.065
750	400	BBN001277510110000.	3.371	3.968	5.561	BBN001277320110000.	2.171	2.556	3.583
900	250	BBN001239510110000.	2.761	3.251	4.553	BBN001239320110000.	1.988	2.340	3.277
900	300	BBN001259510110000.	2.987	3.511	4.921	BBN001259320110000.	2.101	2.470	3.461
900	400	BBN001279510110000.	3.615	4.253	5.957	BBN001279320110000.	2.415	2.841	3.979
1000	250	BBN001231510110000.	2.842	3.348	4.686	BBN001231320110000.	2.069	2.437	3.410
1000	300	BBN001251510110000.	3.068	3.608	5.054	BBN001251320110000.	2.182	2.567	3.594
1000	400	BBN001271510110000.	3.696	4.350	6.090	BBN001271320110000.	2.496	2.938	4.112

H920 mm

 Modul mm	Hyllplans- djup mm	Art.nr. Fristående sektion	Melamin SEK	Målad SEK	Faner SEK	Art.nr. Mellanstående sektion	Melamin SEK	Målad SEK	Faner SEK
500	250	BBN001335510110000.	2.809	3.305	4.626	BBN001335320110000.	1.819	2.140	2.997
500	300	BBN001355510110000.	3.095	3.639	5.102	BBN001355320110000.	1.962	2.307	3.235
500	400	BBN001375510110000.	3.897	4.583	6.422	BBN001375320110000.	2.363	2.779	3.895
750	250	BBN001337510110000.	3.224	3.792	5.307	BBN001337320110000.	2.234	2.627	3.678
750	300	BBN001357510110000.	3.510	4.126	5.783	BBN001357320110000.	2.377	2.794	3.916
750	400	BBN001377510110000.	4.312	5.070	7.103	BBN001377320110000.	2.778	3.266	4.576
900	250	BBN001339510110000.	3.534	4.159	5.818	BBN001339320110000.	2.544	2.994	4.189
900	300	BBN001359510110000.	3.820	4.493	6.294	BBN001359320110000.	2.687	3.161	4.427
900	400	BBN001379510110000.	4.622	5.437	7.614	BBN001379320110000.	3.088	3.633	5.087
1000	250	BBN001331510110000.	3.637	4.279	5.984	BBN001331320110000.	2.647	3.114	4.355
1000	300	BBN001351510110000.	3.923	4.613	6.460	BBN001351320110000.	2.790	3.281	4.593
1000	400	BBN001371510110000.	4.725	5.557	7.780	BBN001371320110000.	3.191	3.753	5.253

H1220 mm



 Modul mm	Hyllplans- djup mm	Art.nr. Fristående sektion	Melamin SEK	Målad SEK	Faner SEK	Art.nr. Mellanstående sektion	Melamin SEK	Målad SEK	Faner SEK
500	250	BBN001435510110000.	3.728	4.382	6.142	BBN001435320110000.	2.417	2.842	3.983
500	300	BBN001455510110000.	3.842	4.520	6.326	BBN001455320110000.	2.474	2.911	4.075
500	400	BBN001475510110000.	5.074	5.970	8.358	BBN001475320110000.	3.090	3.636	5.091
750	250	BBN001437510110000.	4.284	5.034	7.052	BBN001437320110000.	2.973	3.494	4.893
750	300	BBN001457510110000.	4.398	5.172	7.236	BBN001457320110000.	3.030	3.563	4.985
750	400	BBN001477510110000.	5.630	6.622	9.268	BBN001477320110000.	3.646	4.288	6.001
900	250	BBN001439510110000.	4.626	5.438	7.621	BBN001439320110000.	3.315	3.898	5.462
900	300	BBN001459510110000.	4.740	5.576	7.805	BBN001459320110000.	3.372	3.967	5.554
900	400	BBN001479510110000.	5.972	7.026	9.837	BBN001479320110000.	3.988	4.692	6.570
1000	250	BBN001431510110000.	4.833	5.681	7.958	BBN001431320110000.	3.522	4.141	5.799
1000	300	BBN001451510110000.	4.947	5.819	8.142	BBN001451320110000.	3.579	4.210	5.891
1000	400	BBN001471510110000.	6.179	7.269	10.174	BBN001471320110000.	4.195	4.935	6.907

LINGO HYLLSYSTEM



ENKELSIDIGA - TRÄRYGG - STÄLLBARA FÖTTER - FÖR TOPPHYLLPLAN

Målade och fanerade Lingo hyllsektioner är FSC-certifierade.



H1520 mm

 Modul mm	 Hyllplansdjup mm	Art.nr. Fristående sektion	Melamin SEK	Målad SEK	Faner SEK	Art.nr. Mellanstående sektion	Melamin SEK	Målad SEK	Faner SEK
500	250	BBN001535510110000.	4.334	5.099	7.139	BBN001535320110000.	2.844	3.346	4.685
500	300	BBN001555510110000.	4.444	5.233	7.319	BBN001555320110000.	2.899	3.413	4.775
500	400	BBN001575510110000.	5.928	6.975	9.759	BBN001575320110000.	3.641	4.284	5.995
750	250	BBN001537510110000.	5.011	5.896	8.254	BBN001537320110000.	3.521	4.143	5.800
750	300	BBN001557510110000.	5.121	6.030	8.434	BBN001557320110000.	3.576	4.210	5.890
750	400	BBN001577510110000.	6.605	7.772	10.874	BBN001577320110000.	4.318	5.081	7.110
900	250	BBN001539510110000.	5.463	6.428	9.001	BBN001539320110000.	3.973	4.675	6.547
900	300	BBN001559510110000.	5.573	6.562	9.181	BBN001559320110000.	4.028	4.742	6.637
900	400	BBN001579510110000.	7.057	8.304	11.621	BBN001579320110000.	4.770	5.613	7.857
1000	250	BBN001531510110000.	5.692	6.697	9.372	BBN001531320110000.	4.202	4.944	6.918
1000	300	BBN001551510110000.	5.802	6.831	9.552	BBN001551320110000.	4.257	5.011	7.008
1000	400	BBN001571510110000.	7.286	8.573	11.992	BBN001571320110000.	4.999	5.882	8.228

H1820 mm

 Modul mm	 Hyllplansdjup mm	Art.nr. Fristående sektion	Melamin SEK	Målad SEK	Faner SEK	Art.nr. Mellanstående sektion	Melamin SEK	Målad SEK	Faner SEK
500	250	BBN001635510110000.	5.066	5.959	8.339	BBN001635320110000.	3.319	3.904	5.462
500	300	BBN001655510110000.	5.148	6.055	8.469	BBN001655320110000.	3.360	3.952	5.527
500	400	BBN001675510110000.	6.804	8.005	11.209	BBN001675320110000.	4.188	4.927	6.897
750	250	BBN001637510110000.	5.849	6.880	9.634	BBN001637320110000.	4.102	4.825	6.757
750	300	BBN001657510110000.	5.931	6.976	9.764	BBN001657320110000.	4.143	4.873	6.822
750	400	BBN001677510110000.	7.587	8.926	12.504	BBN001677320110000.	4.971	5.848	8.192
900	250	BBN001639510110000.	6.420	7.554	10.572	BBN001639320110000.	4.673	5.499	7.695
900	300	BBN001659510110000.	6.502	7.650	10.702	BBN001659320110000.	4.714	5.547	7.760
900	400	BBN001679510110000.	8.158	9.600	13.442	BBN001679320110000.	5.542	6.522	9.130
1000	250	BBN001631510110000.	6.633	7.803	10.924	BBN001631320110000.	4.886	5.748	8.047
1000	300	BBN001651510110000.	6.715	7.899	11.054	BBN001651320110000.	4.927	5.796	8.112
1000	400	BBN001671510110000.	8.371	9.849	13.794	BBN001671320110000.	5.755	6.771	9.482

H2120 mm

 Modul mm	 Hyllplansdjup mm	Art.nr. Fristående sektion	Melamin SEK	Målad SEK	Faner SEK	Art.nr. Mellanstående sektion	Melamin SEK	Målad SEK	Faner SEK
500	250	BBN001735510110000.	5.710	6.716	9.406	BBN001735320110000.	3.763	4.425	6.198
500	300	BBN001755510110000.	5.784	6.802	9.524	BBN001755320110000.	3.800	4.468	6.257
500	400	BBN001775510110000.	7.558	8.890	12.444	BBN001775320110000.	4.687	5.512	7.717
750	250	BBN001737510110000.	6.615	7.785	10.896	BBN001737320110000.	4.668	5.494	7.688
750	300	BBN001757510110000.	6.689	7.871	11.014	BBN001757320110000.	4.705	5.537	7.747
750	400	BBN001777510110000.	8.463	9.959	13.934	BBN001777320110000.	5.592	6.581	9.207
900	250	BBN001739510110000.	7.271	8.555	11.980	BBN001739320110000.	5.324	6.264	8.772
900	300	BBN001759510110000.	7.345	8.641	12.098	BBN001759320110000.	5.361	6.307	8.831
900	400	BBN001779510110000.	9.119	10.729	15.018	BBN001779320110000.	6.248	7.351	10.291
1000	250	BBN001731510110000.	7.520	8.849	12.390	BBN001731320110000.	5.573	6.558	9.182
1000	300	BBN001751510110000.	7.594	8.935	12.508	BBN001751320110000.	5.610	6.601	9.241
1000	400	BBN001771510110000.	9.368	11.023	15.428	BBN001771320110000.	6.497	7.645	10.701

LINGO HYLLSYSTEM

DUBBELSIDIGA - TRÄRYGG - STÄLLBARA FÖTTER - FÖR TOPPHYLLPLAN

Målade och fanerade Lingo hyllsektioner är FSC-certifierade.

H720 mm

 Modul mm	Hyllplans- djup mm	Art.nr. Fristående sektion	Melamin SEK	Målad SEK	Faner SEK	Art.nr. Mellanstående sektion	Melamin SEK	Målad SEK	Faner SEK
500	250	BBN001245510110000.	2.908	3.420	4.790	BBN001245320110000.	1.778	2.091	2.929
500	300	BBN001265510110000.	3.614	4.250	6.178	BBN001265320110000.	2.131	2.506	3.512
500	400	BBN001285510110000.	4.958	5.834	8.168	BBN001285320110000.	2.803	3.298	4.618
750	250	BBN001247510110000.	3.231	3.802	5.327	BBN001247320110000.	2.101	2.473	3.466
750	300	BBN001267510110000.	3.937	4.632	6.715	BBN001267320110000.	2.454	2.888	4.049
750	400	BBN001287510110000.	5.281	6.216	8.705	BBN001287320110000.	3.126	3.680	5.155
900	250	BBN001249510110000.	3.475	4.087	5.723	BBN001249320110000.	2.345	2.758	3.862
900	300	BBN001269510110000.	4.181	4.917	7.111	BBN001269320110000.	2.698	3.173	4.445
900	400	BBN001289510110000.	5.525	6.501	9.101	BBN001289320110000.	3.370	3.965	5.551
1000	250	BBN001241510110000.	3.556	4.184	5.856	BBN001241320110000.	2.426	2.855	3.995
1000	300	BBN001261510110000.	4.262	5.014	7.244	BBN001261320110000.	2.779	3.270	4.578
1000	400	BBN001281510110000.	5.606	6.598	9.234	BBN001281320110000.	3.451	4.062	5.684

H920 mm

 Modul mm	Hyllplans- djup mm	Art.nr. Fristående sektion	Melamin SEK	Målad SEK	Faner SEK	Art.nr. Mellanstående sektion	Melamin SEK	Målad SEK	Faner SEK
500	250	BBN001345510110000.	3.717	4.371	6.124	BBN001345320110000.	2.273	2.673	3.746
500	300	BBN001365510110000.	4.621	5.437	7.616	BBN001365320110000.	2.725	3.206	4.492
500	400	BBN001385510110000.	6.337	7.453	10.436	BBN001385320110000.	3.583	4.214	5.902
750	250	BBN001347510110000.	4.132	4.858	6.805	BBN001347320110000.	2.688	3.160	4.427
750	300	BBN001367510110000.	5.036	5.924	8.297	BBN001367320110000.	3.140	3.693	5.173
750	400	BBN001387510110000.	6.752	7.940	11.117	BBN001387320110000.	3.998	4.701	6.583
900	250	BBN001349510110000.	4.442	5.225	7.316	BBN001349320110000.	2.998	3.527	4.938
900	300	BBN001369510110000.	5.346	6.291	8.808	BBN001369320110000.	3.450	4.060	5.684
900	400	BBN001389510110000.	7.062	8.307	11.628	BBN001389320110000.	4.308	5.068	7.094
1000	250	BBN001341510110000.	4.545	5.345	7.482	BBN001341320110000.	3.101	3.647	5.104
1000	300	BBN001361510110000.	5.449	6.411	8.974	BBN001361320110000.	3.553	4.180	5.850
1000	400	BBN001381510110000.	7.165	8.427	11.794	BBN001381320110000.	4.411	5.188	7.260

H1220 mm



 Modul mm	Hyllplans- djup mm	Art.nr. Fristående sektion	Melamin SEK	Målad SEK	Faner SEK	Art.nr. Mellanstående sektion	Melamin SEK	Målad SEK	Faner SEK
500	250	BBN001445510110000.	4.914	5.784	8.102	BBN001445320110000.	3.010	3.543	4.963
500	300	BBN001465510110000.	6.032	7.098	9.944	BBN001465320110000.	3.569	4.200	5.884
500	400	BBN001485510110000.	8.266	9.728	13.624	BBN001485320110000.	4.686	5.515	7.724
750	250	BBN001447510110000.	5.470	6.436	9.012	BBN001447320110000.	3.566	4.195	5.873
750	300	BBN001467510110000.	6.588	7.750	10.854	BBN001467320110000.	4.125	4.852	6.794
750	400	BBN001487510110000.	8.822	10.380	14.534	BBN001487320110000.	5.242	6.167	8.634
900	250	BBN001449510110000.	5.812	6.840	9.581	BBN001449320110000.	3.908	4.599	6.442
900	300	BBN001469510110000.	6.930	8.154	11.423	BBN001469320110000.	4.467	5.256	7.363
900	400	BBN001489510110000.	9.164	10.784	15.103	BBN001489320110000.	5.584	6.571	9.203
1000	250	BBN001441510110000.	6.019	7.083	9.918	BBN001441320110000.	4.115	4.842	6.779
1000	300	BBN001461510110000.	7.137	8.397	11.760	BBN001461320110000.	4.674	5.499	7.700
1000	400	BBN001481510110000.	9.371	11.027	15.440	BBN001481320110000.	5.791	6.814	9.540

LINGO HYLLSYSTEM



DUBBELSIDIGA - TRÄRYGG - STÄLLBARA FÖTTER - FÖR TOPPHYLLPLAN

Målad och fanerade Lingo hyllsektioner är FSC-certifierade.



H1520 mm

 Modul mm	 Hyllplansdjup mm	Art.nr. Fristående sektion	Melamin SEK	Målad SEK	Faner SEK	Art.nr. Mellanstående sektion	Melamin SEK	Målad SEK	Faner SEK
500	250	BBN001545510110000.	5.608	6.597	9.233	BBN001545320110000.	3.481	4.095	5.732
500	300	BBN001565510110000.	6.544	7.701	10.785	BBN001565320110000.	3.949	4.647	6.508
500	400	BBN001585510110000.	8.892	10.463	14.649	BBN001585320110000.	5.123	6.028	8.440
750	250	BBN001547510110000.	6.285	7.394	10.348	BBN001547320110000.	4.158	4.892	6.847
750	300	BBN001567510110000.	7.221	8.498	11.900	BBN001567320110000.	4.626	5.444	7.623
750	400	BBN001587510110000.	9.569	11.260	15.764	BBN001587320110000.	5.800	6.825	9.555
900	250	BBN001549510110000.	6.737	7.926	11.095	BBN001549320110000.	4.610	5.424	7.594
900	300	BBN001569510110000.	7.673	9.030	12.647	BBN001569320110000.	5.078	5.976	8.370
900	400	BBN001589510110000.	10.021	11.792	16.511	BBN001589320110000.	6.252	7.357	10.302
1000	250	BBN001541510110000.	6.966	8.195	11.466	BBN001541320110000.	4.839	5.693	7.965
1000	300	BBN001561510110000.	7.902	9.299	13.018	BBN001561320110000.	5.307	6.245	8.741
1000	400	BBN001581510110000.	10.250	12.061	16.882	BBN001581320110000.	6.481	7.626	10.673

H1820 mm

 Modul mm	 Hyllplansdjup mm	Art.nr. Fristående sektion	Melamin SEK	Målad SEK	Faner SEK	Art.nr. Mellanstående sektion	Melamin SEK	Målad SEK	Faner SEK
500	250	BBN001645510110000.	6.588	7.753	10.857	BBN001645320110000.	4.080	4.801	6.721
500	300	BBN001665510110000.	7.704	9.067	12.687	BBN001665320110000.	4.638	5.458	7.636
500	400	BBN001685510110000.	10.492	12.343	17.283	BBN001685320110000.	6.032	7.096	9.934
750	250	BBN001647510110000.	7.371	8.674	12.152	BBN001647320110000.	4.863	5.722	8.016
750	300	BBN001667510110000.	8.487	9.988	13.982	BBN001667320110000.	5.421	6.379	8.931
750	400	BBN001687510110000.	11.275	13.264	18.578	BBN001687320110000.	6.815	8.017	11.229
900	250	BBN001649510110000.	7.942	9.348	13.090	BBN001649320110000.	5.434	6.396	8.954
900	300	BBN001669510110000.	9.058	10.662	14.920	BBN001669320110000.	5.992	7.053	9.869
900	400	BBN001689510110000.	11.846	13.938	19.516	BBN001689320110000.	7.386	8.691	12.167
1000	250	BBN001641510110000.	8.155	9.597	13.442	BBN001641320110000.	5.647	6.645	9.306
1000	300	BBN001661510110000.	9.271	10.911	15.272	BBN001661320110000.	6.205	7.302	10.221
1000	400	BBN001681510110000.	12.059	14.187	19.868	BBN001681320110000.	7.599	8.940	12.519

H2120 mm

 Modul mm	 Hyllplansdjup mm	Art.nr. Fristående sektion	Melamin SEK	Målad SEK	Faner SEK	Art.nr. Mellanstående sektion	Melamin SEK	Målad SEK	Faner SEK
500	250	BBN001745510110000.	7.484	8.800	12.328	BBN001745320110000.	4.650	5.467	7.659
500	300	BBN001765510110000.	8.858	10.420	14.590	BBN001765320110000.	5.337	6.277	8.790
500	400	BBN001785510110000.	12.064	14.186	19.868	BBN001785320110000.	6.940	8.160	11.429
750	250	BBN001747510110000.	8.389	9.869	13.818	BBN001747320110000.	5.555	6.536	9.149
750	300	BBN001767510110000.	9.763	11.489	16.080	BBN001767320110000.	6.242	7.346	10.280
750	400	BBN001787510110000.	12.969	15.255	21.358	BBN001787320110000.	7.845	9.229	12.919
900	250	BBN001749510110000.	9.045	10.639	14.902	BBN001749320110000.	6.211	7.306	10.233
900	300	BBN001769510110000.	10.419	12.259	17.164	BBN001769320110000.	6.898	8.116	11.364
900	400	BBN001789510110000.	13.625	16.025	22.442	BBN001789320110000.	8.501	9.999	14.003
1000	250	BBN001741510110000.	9.294	10.933	15.312	BBN001741320110000.	6.460	7.600	10.643
1000	300	BBN001761510110000.	10.668	12.553	17.574	BBN001761320110000.	7.147	8.410	11.774
1000	400	BBN001781510110000.	13.874	16.319	22.852	BBN001781320110000.	8.750	10.293	14.413

LINGO HYLLSYSTEM

BBN001 - KRYSSSTAG - STÄLLBARA FÖTTER - FÖR TOPPHYLLPLAN



LINGO HYLLSYSTEM

BBN001 - KRYSSTAG - STÄLLBARA FÖTTER - FÖR TOPPHYLLPLAN

Hyllsystem med trögavlar och krysstag. Används tillsammans med topphyllplan.

En fristående sektion innehåller 2 ytergavlar och 1 krysstag.

En mellanstående sektion innehåller 1 mellangavel och 1 krysstag.

Ett mellanhyllplan måste skruvas i gavel vid gavlar högre än 1220 mm.

- Priser baseras på träprisgrupp A (se Tillval sidorna 6-9).

- För topphyllplan, sidan 156 & 174.

- För hyllplan, se sidan 144 & 166.

- För tillbehör, se sidan 186.

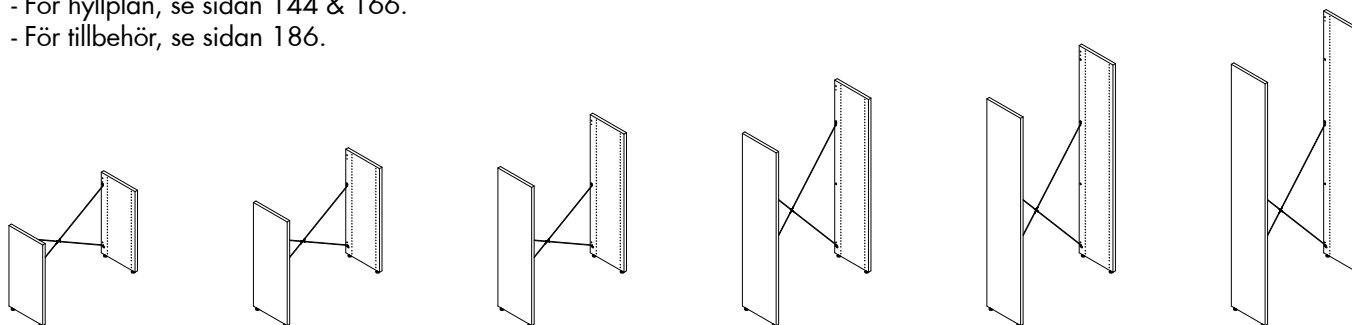

Enkelsidig fristående sektion - H720/920/1220/1520/1820/2120 mm

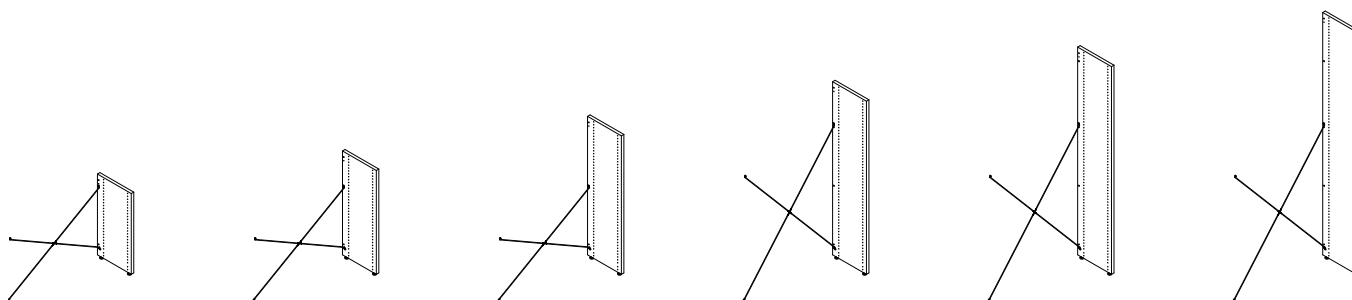

Enkelsidig mellanstående sektion - H720/920/1220/1520/1820/2120 mm

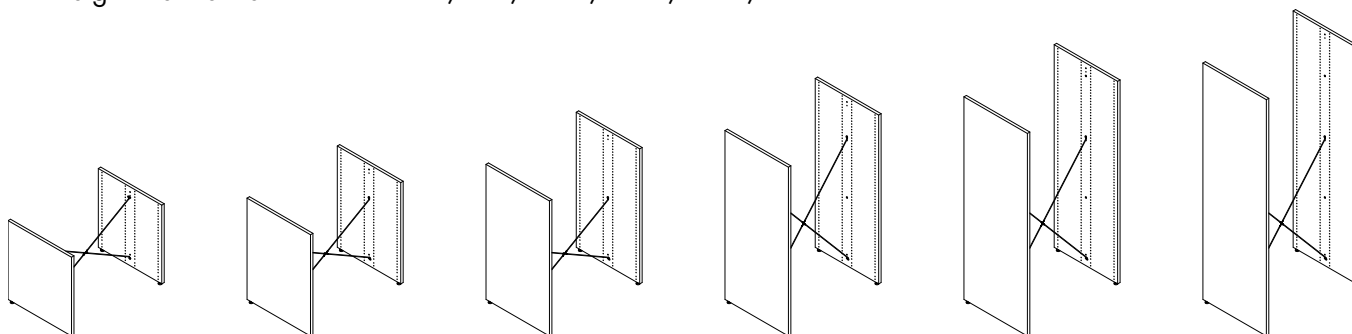

Dubbelsidig fristående sektion - H720/920/1220/1520/1820/2120 mm

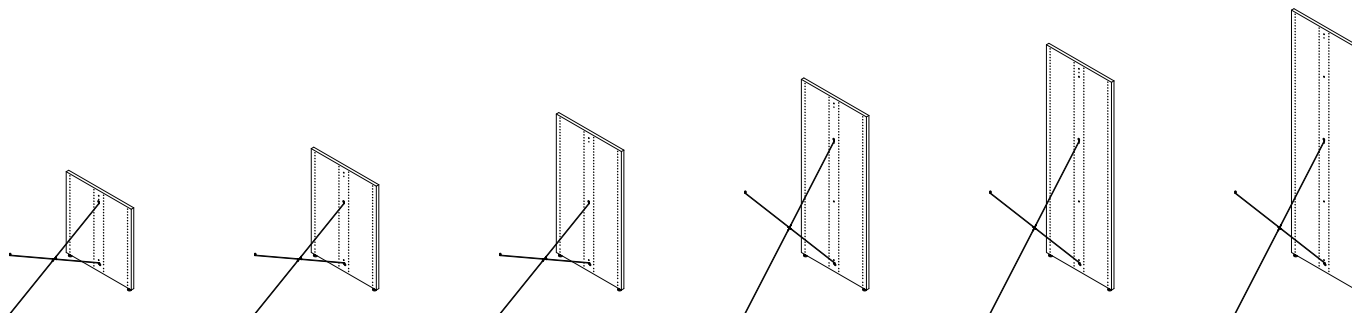

Dubbelsidig mellanstående sektion - H720/920/1220/1520/1820/2120 mm

LINGO HYLLSYSTEM

ENKELSIDIGA - KRYSSSTAG - STÄLLBARA FÖTTER - FÖR TOPPHYLLPLAN

Målade och fanerade Lingo hyllsektioner är FSC-certifierade.

H720 mm

 Modul mm	Hyllplansdjup mm	Art.nr. Fristående sektion	Melamin SEK	Målad SEK	Faner SEK	Art.nr. Mellanstående sektion	Melamin SEK	Målad SEK	Faner SEK
500	250	BBN001235510190000.	1.753	2.029	2.759	BBN001235320190000.	980	1.118	1.483
500	300	BBN001255510190000.	1.979	2.289	3.127	BBN001255320190000.	1.093	1.248	1.667
500	400	BBN001275510190000.	2.607	3.031	4.163	BBN001275320190000.	1.407	1.619	2.185
750	250	BBN001237510190000.	1.753	2.029	2.759	BBN001237320190000.	980	1.118	1.483
750	300	BBN001257510190000.	1.979	2.289	3.127	BBN001257320190000.	1.093	1.248	1.667
750	400	BBN001277510190000.	2.607	3.031	4.163	BBN001277320190000.	1.407	1.619	2.185
900	250	BBN001239510190000.	1.753	2.029	2.759	BBN001239320190000.	980	1.118	1.483
900	300	BBN001259510190000.	1.979	2.289	3.127	BBN001259320190000.	1.093	1.248	1.667
900	400	BBN001279510190000.	2.607	3.031	4.163	BBN001279320190000.	1.407	1.619	2.185
1000	250	BBN001231510190000.	1.753	2.029	2.759	BBN001231320190000.	980	1.118	1.483
1000	300	BBN001251510190000.	1.979	2.289	3.127	BBN001251320190000.	1.093	1.248	1.667
1000	400	BBN001271510190000.	2.607	3.031	4.163	BBN001271320190000.	1.407	1.619	2.185

H920 mm

 Modul mm	Hyllplansdjup mm	Art.nr. Fristående sektion	Melamin SEK	Målad SEK	Faner SEK	Art.nr. Mellanstående sektion	Melamin SEK	Målad SEK	Faner SEK
500	250	BBN001335510190000.	2.187	2.537	3.465	BBN001335320190000.	1.197	1.372	1.836
500	300	BBN001355510190000.	2.473	2.871	3.941	BBN001355320190000.	1.340	1.539	2.074
500	400	BBN001375510190000.	3.275	3.815	5.261	BBN001375320190000.	1.741	2.011	2.734
750	250	BBN001337510190000.	2.187	2.537	3.465	BBN001337320190000.	1.197	1.372	1.836
750	300	BBN001357510190000.	2.473	2.871	3.941	BBN001357320190000.	1.340	1.539	2.074
750	400	BBN001377510190000.	3.275	3.815	5.261	BBN001377320190000.	1.741	2.011	2.734
900	250	BBN001339510190000.	2.187	2.537	3.465	BBN001339320190000.	1.197	1.372	1.836
900	300	BBN001359510190000.	2.473	2.871	3.941	BBN001359320190000.	1.340	1.539	2.074
900	400	BBN001379510190000.	3.275	3.815	5.261	BBN001379320190000.	1.741	2.011	2.734
1000	250	BBN001331510190000.	2.187	2.537	3.465	BBN001331320190000.	1.197	1.372	1.836
1000	300	BBN001351510190000.	2.473	2.871	3.941	BBN001351320190000.	1.340	1.539	2.074
1000	400	BBN001371510190000.	3.275	3.815	5.261	BBN001371320190000.	1.741	2.011	2.734

H1220 mm

 Modul mm	Hyllplansdjup mm	Art.nr. Fristående sektion	Melamin SEK	Målad SEK	Faner SEK	Art.nr. Mellanstående sektion	Melamin SEK	Målad SEK	Faner SEK
500	250	BBN001435510190000.	2.829	3.287	4.525	BBN001435320190000.	1.518	1.747	2.366
500	300	BBN001455510190000.	2.943	3.425	4.709	BBN001455320190000.	1.575	1.816	2.458
500	400	BBN001475510190000.	4.175	4.875	6.741	BBN001475320190000.	2.191	2.541	3.474
750	250	BBN001437510190000.	2.829	3.287	4.525	BBN001437320190000.	1.518	1.747	2.366
750	300	BBN001457510190000.	2.943	3.425	4.709	BBN001457320190000.	1.575	1.816	2.458
750	400	BBN001477510190000.	4.175	4.875	6.741	BBN001477320190000.	2.191	2.541	3.474
900	250	BBN001439510190000.	2.829	3.287	4.525	BBN001439320190000.	1.518	1.747	2.366
900	300	BBN001459510190000.	2.943	3.425	4.709	BBN001459320190000.	1.575	1.816	2.458
900	400	BBN001479510190000.	4.175	4.875	6.741	BBN001479320190000.	2.191	2.541	3.474
1000	250	BBN001431510190000.	2.829	3.287	4.525	BBN001431320190000.	1.518	1.747	2.366
1000	300	BBN001451510190000.	2.943	3.425	4.709	BBN001451320190000.	1.575	1.816	2.458
1000	400	BBN001471510190000.	4.175	4.875	6.741	BBN001471320190000.	2.191	2.541	3.474

LINGO HYLLSYSTEM

ENKELSIDIGA - KRYSSTAG - STÄLLBARA FÖTTER - FÖR TOPPHYLLPLAN

Målade och fanerade Lingo hyllsektioner är FSC-certifierade.

H1520 mm

 Modul mm	Hyllplansdjup mm	Art.nr. Fristående sektion	Melamin SEK	Målad SEK	Faner SEK	Art.nr. Mellanstående sektion	Melamin SEK	Målad SEK	Faner SEK
500	250	BBN001535510190000.	3.187	3.713	5.115	BBN001535320190000.	1.697	1.960	2.661
500	300	BBN001555510190000.	3.297	3.847	5.295	BBN001555320190000.	1.752	2.027	2.751
500	400	BBN001575510190000.	4.781	5.589	7.735	BBN001575320190000.	2.494	2.898	3.971
750	250	BBN001537510190000.	3.187	3.713	5.115	BBN001537320190000.	1.697	1.960	2.661
750	300	BBN001557510190000.	3.297	3.847	5.295	BBN001557320190000.	1.752	2.027	2.751
750	400	BBN001577510190000.	4.781	5.589	7.735	BBN001577320190000.	2.494	2.898	3.971
900	250	BBN001539510190000.	3.187	3.713	5.115	BBN001539320190000.	1.697	1.960	2.661
900	300	BBN001559510190000.	3.297	3.847	5.295	BBN001559320190000.	1.752	2.027	2.751
900	400	BBN001579510190000.	4.781	5.589	7.735	BBN001579320190000.	2.494	2.898	3.971
1000	250	BBN001531510190000.	3.187	3.713	5.115	BBN001531320190000.	1.697	1.960	2.661
1000	300	BBN001551510190000.	3.297	3.847	5.295	BBN001551320190000.	1.752	2.027	2.751
1000	400	BBN001571510190000.	4.781	5.589	7.735	BBN001571320190000.	2.494	2.898	3.971

H1820 mm

 Modul mm	Hyllplansdjup mm	Art.nr. Fristående sektion	Melamin SEK	Målad SEK	Faner SEK	Art.nr. Mellanstående sektion	Melamin SEK	Målad SEK	Faner SEK
500	250	BBN001635510190000.	3.701	4.317	5.961	BBN001635320190000.	1.954	2.262	3.084
500	300	BBN001655510190000.	3.783	4.413	6.091	BBN001655320190000.	1.995	2.310	3.149
500	400	BBN001675510190000.	5.439	6.363	8.831	BBN001675320190000.	2.823	3.285	4.519
750	250	BBN001637510190000.	3.701	4.317	5.961	BBN001637320190000.	1.954	2.262	3.084
750	300	BBN001657510190000.	3.783	4.413	6.091	BBN001657320190000.	1.995	2.310	3.149
750	400	BBN001677510190000.	5.439	6.363	8.831	BBN001677320190000.	2.823	3.285	4.519
900	250	BBN001639510190000.	3.701	4.317	5.961	BBN001639320190000.	1.954	2.262	3.084
900	300	BBN001659510190000.	3.783	4.413	6.091	BBN001659320190000.	1.995	2.310	3.149
900	400	BBN001679510190000.	5.439	6.363	8.831	BBN001679320190000.	2.823	3.285	4.519
1000	250	BBN001631510190000.	3.701	4.317	5.961	BBN001631320190000.	1.954	2.262	3.084
1000	300	BBN001651510190000.	3.783	4.413	6.091	BBN001651320190000.	1.995	2.310	3.149
1000	400	BBN001671510190000.	5.439	6.363	8.831	BBN001671320190000.	2.823	3.285	4.519

H2120 mm

 Modul mm	Hyllplansdjup mm	Art.nr. Fristående sektion	Melamin SEK	Målad SEK	Faner SEK	Art.nr. Mellanstående sektion	Melamin SEK	Målad SEK	Faner SEK
500	250	BBN001735510190000.	4.101	4.789	6.623	BBN001735320190000.	2.154	2.498	3.415
500	300	BBN001755510190000.	4.175	4.875	6.741	BBN001755320190000.	2.191	2.541	3.474
500	400	BBN001775510190000.	5.949	6.963	9.661	BBN001775320190000.	3.078	3.585	4.934
750	250	BBN001737510190000.	4.101	4.789	6.623	BBN001737320190000.	2.154	2.498	3.415
750	300	BBN001757510190000.	4.175	4.875	6.741	BBN001757320190000.	2.191	2.541	3.474
750	400	BBN001777510190000.	5.949	6.963	9.661	BBN001777320190000.	3.078	3.585	4.934
900	250	BBN001739510190000.	4.101	4.789	6.623	BBN001739320190000.	2.154	2.498	3.415
900	300	BBN001759510190000.	4.175	4.875	6.741	BBN001759320190000.	2.191	2.541	3.474
900	400	BBN001779510190000.	5.949	6.963	9.661	BBN001779320190000.	3.078	3.585	4.934
1000	250	BBN001731510190000.	4.101	4.789	6.623	BBN001731320190000.	2.154	2.498	3.415
1000	300	BBN001751510190000.	4.175	4.875	6.741	BBN001751320190000.	2.191	2.541	3.474
1000	400	BBN001771510190000.	5.949	6.963	9.661	BBN001771320190000.	3.078	3.585	4.934

LINGO HYLLSYSTEM

DUBBELSIDIGA - KRYSSTAG - STÄLLBARA FÖTTER - FÖR TOPPHYLLPLAN

Målade och fanerade Lingo hyllsektioner är FSC-certifierade.

H720 mm

 Modul mm	Hyllplansdjup mm	Art.nr. Fristående sektion	Melamin SEK	Målad SEK	Faner SEK	Art.nr. Mellanstående sektion	Melamin SEK	Målad SEK	Faner SEK
500	250	BBN001245510190000.	2.467	2.865	3.929	BBN001245320190000.	1.337	1.536	2.068
500	300	BBN001265510190000.	3.173	3.695	5.317	BBN001265320190000.	1.690	1.951	2.651
500	400	BBN001285510190000.	4.517	5.279	7.307	BBN001285320190000.	2.362	2.743	3.757
750	250	BBN001247510190000.	2.467	2.865	3.929	BBN001247320190000.	1.337	1.536	2.068
750	300	BBN001267510190000.	3.173	3.695	5.317	BBN001267320190000.	1.690	1.951	2.651
750	400	BBN001287510190000.	4.517	5.279	7.307	BBN001287320190000.	2.362	2.743	3.757
900	250	BBN001249510190000.	2.467	2.865	3.929	BBN001249320190000.	1.337	1.536	2.068
900	300	BBN001269510190000.	3.173	3.695	5.317	BBN001269320190000.	1.690	1.951	2.651
900	400	BBN001289510190000.	4.517	5.279	7.307	BBN001289320190000.	2.362	2.743	3.757
1000	250	BBN001241510190000.	2.467	2.865	3.929	BBN001241320190000.	1.337	1.536	2.068
1000	300	BBN001261510190000.	3.173	3.695	5.317	BBN001261320190000.	1.690	1.951	2.651
1000	400	BBN001281510190000.	4.517	5.279	7.307	BBN001281320190000.	2.362	2.743	3.757

H920 mm

 Modul mm	Hyllplansdjup mm	Art.nr. Fristående sektion	Melamin SEK	Målad SEK	Faner SEK	Art.nr. Mellanstående sektion	Melamin SEK	Målad SEK	Faner SEK
500	250	BBN001345510190000.	3.095	3.603	4.963	BBN001345320190000.	1.651	1.905	2.585
500	300	BBN001365510190000.	3.999	4.669	6.455	BBN001365320190000.	2.103	2.438	3.331
500	400	BBN001385510190000.	5.715	6.685	9.275	BBN001385320190000.	2.961	3.446	4.741
750	250	BBN001347510190000.	3.095	3.603	4.963	BBN001347320190000.	1.651	1.905	2.585
750	300	BBN001367510190000.	3.999	4.669	6.455	BBN001367320190000.	2.103	2.438	3.331
750	400	BBN001387510190000.	5.715	6.685	9.275	BBN001387320190000.	2.961	3.446	4.741
900	250	BBN001349510190000.	3.095	3.603	4.963	BBN001349320190000.	1.651	1.905	2.585
900	300	BBN001369510190000.	3.999	4.669	6.455	BBN001369320190000.	2.103	2.438	3.331
900	400	BBN001389510190000.	5.715	6.685	9.275	BBN001389320190000.	2.961	3.446	4.741
1000	250	BBN001341510190000.	3.095	3.603	4.963	BBN001341320190000.	1.651	1.905	2.585
1000	300	BBN001361510190000.	3.999	4.669	6.455	BBN001361320190000.	2.103	2.438	3.331
1000	400	BBN001381510190000.	5.715	6.685	9.275	BBN001381320190000.	2.961	3.446	4.741

H1220 mm

 Modul mm	Hyllplansdjup mm	Art.nr. Fristående sektion	Melamin SEK	Målad SEK	Faner SEK	Art.nr. Mellanstående sektion	Melamin SEK	Målad SEK	Faner SEK
500	250	BBN001445510190000.	4.015	4.689	6.485	BBN001445320190000.	2.111	2.448	3.346
500	300	BBN001465510190000.	5.133	6.003	8.327	BBN001465320190000.	2.670	3.105	4.267
500	400	BBN001485510190000.	7.367	8.633	12.007	BBN001485320190000.	3.787	4.420	6.107
750	250	BBN001447510190000.	4.015	4.689	6.485	BBN001447320190000.	2.111	2.448	3.346
750	300	BBN001467510190000.	5.133	6.003	8.327	BBN001467320190000.	2.670	3.105	4.267
750	400	BBN001487510190000.	7.367	8.633	12.007	BBN001487320190000.	3.787	4.420	6.107
900	250	BBN001449510190000.	4.015	4.689	6.485	BBN001449320190000.	2.111	2.448	3.346
900	300	BBN001469510190000.	5.133	6.003	8.327	BBN001469320190000.	2.670	3.105	4.267
900	400	BBN001489510190000.	7.367	8.633	12.007	BBN001489320190000.	3.787	4.420	6.107
1000	250	BBN001441510190000.	4.015	4.689	6.485	BBN001441320190000.	2.111	2.448	3.346
1000	300	BBN001461510190000.	5.133	6.003	8.327	BBN001461320190000.	2.670	3.105	4.267
1000	400	BBN001481510190000.	7.367	8.633	12.007	BBN001481320190000.	3.787	4.420	6.107

LINGO HYLLSYSTEM

DUBBELSIDIGA - KRYSSTAG - STÄLLBARA FÖTTER - FÖR TOPPHYLLPLAN

Målade och fanerade Lingo hyllsektioner är FSC-certifierade.

H1520 mm

 Modul mm	Hyllplansdjup mm	Art.nr. Fristående sektion	Melamin SEK	Målad SEK	Faner SEK	Art.nr. Mellanstående sektion	Melamin SEK	Målad SEK	Faner SEK
500	250	BBN001545510190000.	4.461	5.211	7.209	BBN001545320190000.	2.334	2.709	3.708
500	300	BBN001565510190000.	5.397	6.315	8.761	BBN001565320190000.	2.802	3.261	4.484
500	400	BBN001585510190000.	7.745	9.077	12.625	BBN001585320190000.	3.976	4.642	6.416
750	250	BBN001547510190000.	4.461	5.211	7.209	BBN001547320190000.	2.334	2.709	3.708
750	300	BBN001567510190000.	5.397	6.315	8.761	BBN001567320190000.	2.802	3.261	4.484
750	400	BBN001587510190000.	7.745	9.077	12.625	BBN001587320190000.	3.976	4.642	6.416
900	250	BBN001549510190000.	4.461	5.211	7.209	BBN001549320190000.	2.334	2.709	3.708
900	300	BBN001569510190000.	5.397	6.315	8.761	BBN001569320190000.	2.802	3.261	4.484
900	400	BBN001589510190000.	7.745	9.077	12.625	BBN001589320190000.	3.976	4.642	6.416
1000	250	BBN001541510190000.	4.461	5.211	7.209	BBN001541320190000.	2.334	2.709	3.708
1000	300	BBN001561510190000.	5.397	6.315	8.761	BBN001561320190000.	2.802	3.261	4.484
1000	400	BBN001581510190000.	7.745	9.077	12.625	BBN001581320190000.	3.976	4.642	6.416

H1820 mm

 Modul mm	Hyllplansdjup mm	Art.nr. Fristående sektion	Melamin SEK	Målad SEK	Faner SEK	Art.nr. Mellanstående sektion	Melamin SEK	Målad SEK	Faner SEK
500	250	BBN001645510190000.	5.223	6.111	8.479	BBN001645320190000.	2.715	3.159	4.343
500	300	BBN001665510190000.	6.339	7.425	10.309	BBN001665320190000.	3.273	3.816	5.258
500	400	BBN001685510190000.	9.127	10.701	14.905	BBN001685320190000.	4.667	5.454	7.556
750	250	BBN001647510190000.	5.223	6.111	8.479	BBN001647320190000.	2.715	3.159	4.343
750	300	BBN001667510190000.	6.339	7.425	10.309	BBN001667320190000.	3.273	3.816	5.258
750	400	BBN001687510190000.	9.127	10.701	14.905	BBN001687320190000.	4.667	5.454	7.556
900	250	BBN001649510190000.	5.223	6.111	8.479	BBN001649320190000.	2.715	3.159	4.343
900	300	BBN001669510190000.	6.339	7.425	10.309	BBN001669320190000.	3.273	3.816	5.258
900	400	BBN001689510190000.	9.127	10.701	14.905	BBN001689320190000.	4.667	5.454	7.556
1000	250	BBN001641510190000.	5.223	6.111	8.479	BBN001641320190000.	2.715	3.159	4.343
1000	300	BBN001661510190000.	6.339	7.425	10.309	BBN001661320190000.	3.273	3.816	5.258
1000	400	BBN001681510190000.	9.127	10.701	14.905	BBN001681320190000.	4.667	5.454	7.556

H2120 mm

 Modul mm	Hyllplansdjup mm	Art.nr. Fristående sektion	Melamin SEK	Målad SEK	Faner SEK	Art.nr. Mellanstående sektion	Melamin SEK	Målad SEK	Faner SEK
500	250	BBN001745510190000.	5.875	6.873	9.545	BBN001745320190000.	3.041	3.540	4.876
500	300	BBN001765510190000.	7.249	8.493	11.807	BBN001765320190000.	3.728	4.350	6.007
500	400	BBN001785510190000.	10.455	12.259	17.085	BBN001785320190000.	5.331	6.233	8.646
750	250	BBN001747510190000.	5.875	6.873	9.545	BBN001747320190000.	3.041	3.540	4.876
750	300	BBN001767510190000.	7.249	8.493	11.807	BBN001767320190000.	3.728	4.350	6.007
750	400	BBN001787510190000.	10.455	12.259	17.085	BBN001787320190000.	5.331	6.233	8.646
900	250	BBN001749510190000.	5.875	6.873	9.545	BBN001749320190000.	3.041	3.540	4.876
900	300	BBN001769510190000.	7.249	8.493	11.807	BBN001769320190000.	3.728	4.350	6.007
900	400	BBN001789510190000.	10.455	12.259	17.085	BBN001789320190000.	5.331	6.233	8.646
1000	250	BBN001741510190000.	5.875	6.873	9.545	BBN001741320190000.	3.041	3.540	4.876
1000	300	BBN001761510190000.	7.249	8.493	11.807	BBN001761320190000.	3.728	4.350	6.007
1000	400	BBN001781510190000.	10.455	12.259	17.085	BBN001781320190000.	5.331	6.233	8.646

LINGO HYLLSYSTEM

BBN002 - STÅLRAM - STÄLLBARA FÖTTER - MED ÖVERLIGGANDE TRÄTOPPLATTA



LINGO HYLLSYSTEM

BBN002 - STÅLRAM - STÄLLBARA FÖTTER - MED ÖVERLIGGANDE TRÄTOPPLATTA

Hyllsystem med trägavlar, stålram och överliggande trätopplatta.
För konfigurationer med fler än 3 sektioner, kontakta kundtjänst.

- Priser baseras på stålprisgrupp 1 och träprisgrupp A (se Tillval sidorna 6-9).
- För hyllplan, se sidan 144 & 166.
- För tillbehör, se sidan 186.

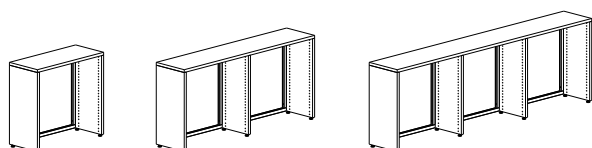

Enkel-/dubbelsidiga H720 mm - 1/2/3 sektioner

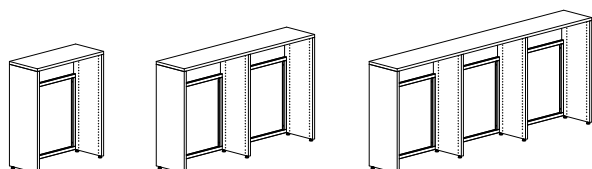
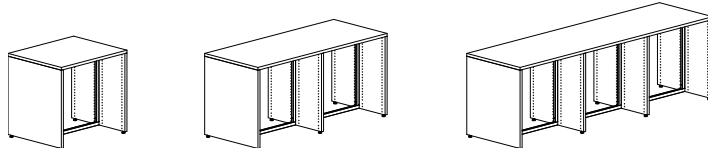

Enkel-/dubbelsidiga H920 mm - 1/2/3 sektioner

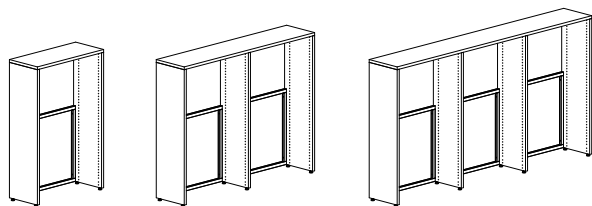
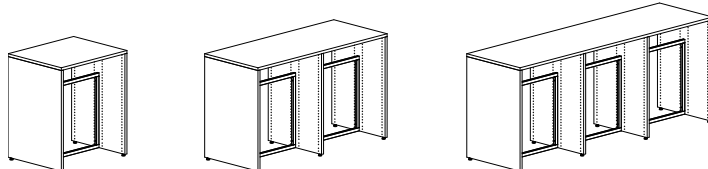

Enkel-/dubbelsidiga H1220 mm - 1/2/3 sektioner

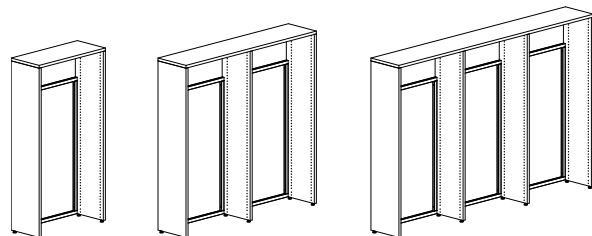
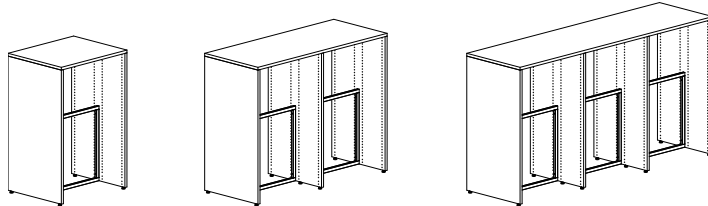

Enkel-/dubbelsidiga H1520 mm - 1/2/3 sektioner

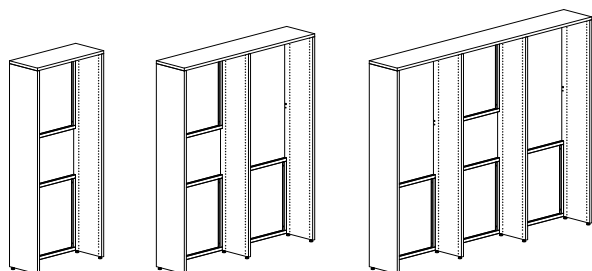
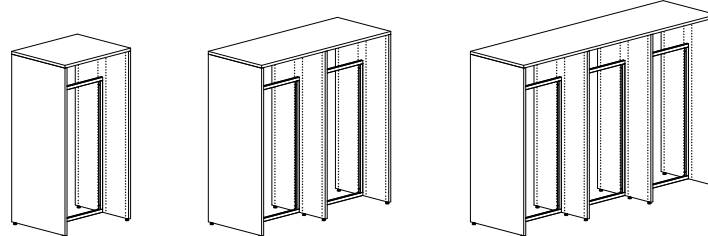

Enkel-/dubbelsidiga H1820 mm - 1/2/3 sektioner

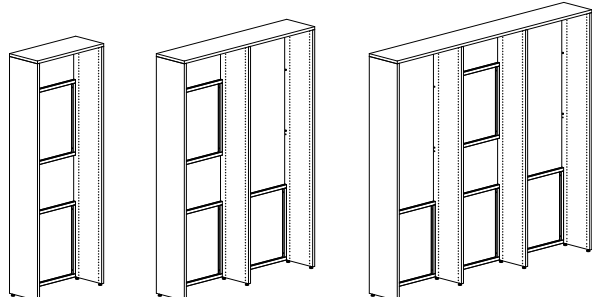
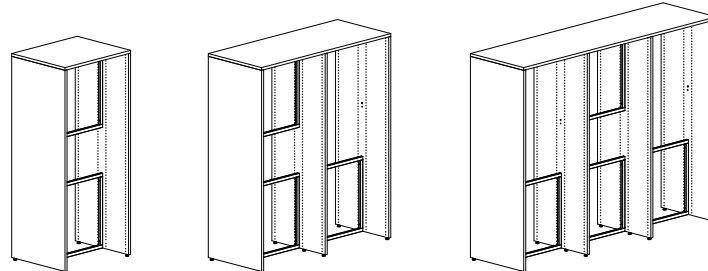

Enkel-/dubbelsidiga H2120 mm - 1/2/3 sektioner

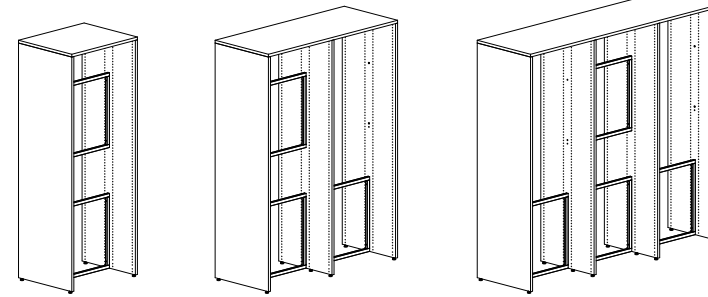

LINGO HYLLSYSTEM

ENKELSIDIGA - STÅLRAM - STÄLLBARA FÖTTER - MED ÖVERLIGGANDE TRÄTOPPLATTA

Målade och fanerade Lingo hyllsektioner är FSC-certifierade.



H720 mm



Modul mm	Hyllplans- djup mm	Antal sektioner	Art. nr.	Melamin SEK	Målad SEK	Faner SEK
500	250	1	BBN00223551016000.	2.940	3.329	4.365
500	250	2	BBN00223551026000.	4.977	5.597	7.241
500	250	3	BBN00223551036000.	7.080	7.940	10.222
500	300	1	BBN00225551016000.	3.236	3.674	4.850
500	300	2	BBN00225551026000.	5.445	6.140	8.002
500	300	3	BBN00225551036000.	7.725	8.688	11.275
500	400	1	BBN00227551016000.	3.940	4.500	6.006
500	400	2	BBN00227551026000.	6.516	7.402	9.768
500	400	3	BBN00227551036000.	9.174	10.398	13.666
750	250	1	BBN00223751016000.	3.263	3.711	4.897
750	250	2	BBN00223751026000.	5.558	6.281	8.195
750	250	3	BBN00223751036000.	7.951	8.965	11.657
750	300	1	BBN00225751016000.	3.597	4.099	5.443
750	300	2	BBN00225751026000.	6.090	6.898	9.068
750	300	3	BBN00225751036000.	8.694	9.828	12.874
750	400	1	BBN00227751016000.	4.333	4.966	6.656
750	400	2	BBN00227751026000.	7.227	8.239	10.940
750	400	3	BBN00227751036000.	10.240	11.654	15.425
900	250	1	BBN00223951016000.	3.263	3.711	4.897
900	250	2	BBN00223951026000.	5.558	6.281	8.195
900	300	1	BBN00225951016000.	3.597	4.099	5.443
900	300	2	BBN00225951026000.	6.090	6.898	9.068
900	400	1	BBN00227951016000.	4.333	4.966	6.656
900	400	2	BBN00227951026000.	7.227	8.239	10.940
1000	250	1	BBN00223151016000.	3.470	3.938	5.174
1000	250	2	BBN00223151026000.	5.949	6.706	8.714
1000	300	1	BBN00225151016000.	3.817	4.338	5.739
1000	300	2	BBN00225151026000.	6.505	7.351	9.622
1000	400	1	BBN00227151016000.	4.563	5.219	6.974
1000	400	2	BBN00227151026000.	7.664	8.718	11.528

LINGO HYLLSYSTEM

ENKELSIDIGA - STÅLRAM - STÄLLBARA FÖTTER - MED ÖVERLIGGANDE TRÄTOPPLATTA

Målade och fanerade Lingo hyllsektioner är FSC-certifierade.



H920 mm



Modul mm	Hyllplans- djup mm	Antal sektioner	Art. nr.	Melamin SEK	Målad SEK	Faner SEK
500	250	1	BBN00233551016000.	3.374	3.837	5.071
500	250	2	BBN00233551026000.	5.628	6.359	8.300
500	250	3	BBN00233551036000.	7.948	8.956	11.634
500	300	1	BBN00235551016000.	3.730	4.256	5.664
500	300	2	BBN00235551026000.	6.186	7.013	9.223
500	300	3	BBN00235551036000.	8.713	9.852	12.903
500	400	1	BBN00237551016000.	4.608	5.284	7.104
500	400	2	BBN00237551026000.	7.518	8.578	11.415
500	400	3	BBN00237551036000.	10.510	11.966	15.862
750	250	1	BBN00233751016000.	3.697	4.219	5.603
750	250	2	BBN00233751026000.	6.209	7.043	9.254
750	250	3	BBN00233751036000.	8.819	9.981	13.069
750	300	1	BBN00235751016000.	4.091	4.681	6.257
750	300	2	BBN00235751026000.	6.831	7.771	10.289
750	300	3	BBN00235751036000.	9.682	10.992	14.502
750	400	1	BBN00237751016000.	5.001	5.750	7.754
750	400	2	BBN00237751026000.	8.229	9.415	12.587
750	400	3	BBN00237751036000.	11.576	13.222	17.621
900	250	1	BBN00233951016000.	3.697	4.219	5.603
900	250	2	BBN00233951026000.	6.209	7.043	9.254
900	300	1	BBN00235951016000.	4.091	4.681	6.257
900	300	2	BBN00235951026000.	6.831	7.771	10.289
900	400	1	BBN00237951016000.	5.001	5.750	7.754
900	400	2	BBN00237951026000.	8.229	9.415	12.587
1000	250	1	BBN00233151016000.	3.904	4.446	5.880
1000	250	2	BBN00233151026000.	6.600	7.468	9.773
1000	300	1	BBN00235151016000.	4.311	4.920	6.553
1000	300	2	BBN00235151026000.	7.246	8.224	10.843
1000	400	1	BBN00237151016000.	5.231	6.003	8.072
1000	400	2	BBN00237151026000.	8.666	9.894	13.175

LINGO HYLLSYSTEM

ENKELSIDIGA - STÅLRAM - STÄLLBARA FÖTTER - MED ÖVERLIGGANDE TRÄTOPPLATTA

Målade och fanerade Lingo hyllsektioner är FSC-certifierade.



H1220 mm



Modul mm	Hyllplans- djup mm	Antal sektioner	Art. nr.	Melamin SEK	Målad SEK	Faner SEK
500	250	1	BBN00243551016000.	4.016	4.587	6.131
500	250	2	BBN00243551026000.	6.591	7.484	9.890
500	250	3	BBN00243551036000.	9.232	10.456	13.754
500	300	1	BBN00245551016000.	4.200	4.810	6.432
500	300	2	BBN00245551026000.	6.891	7.844	10.375
500	300	3	BBN00245551036000.	9.653	10.960	14.439
500	400	1	BBN00247551016000.	5.508	6.344	8.584
500	400	2	BBN00247551026000.	8.868	10.168	13.635
500	400	3	BBN00247551036000.	12.310	14.086	18.822
750	250	1	BBN00243751016000.	4.339	4.969	6.663
750	250	2	BBN00243751026000.	7.172	8.168	10.844
750	250	3	BBN00243751036000.	10.103	11.481	15.189
750	300	1	BBN00245751016000.	4.561	5.235	7.025
750	300	2	BBN00245751026000.	7.536	8.602	11.441
750	300	3	BBN00245751036000.	10.622	12.100	16.038
750	400	1	BBN00247751016000.	5.901	6.810	9.234
750	400	2	BBN00247751026000.	9.579	11.005	14.807
750	400	3	BBN00247751036000.	13.376	15.342	20.581
900	250	1	BBN00243951016000.	4.339	4.969	6.663
900	250	2	BBN00243951026000.	7.172	8.168	10.844
900	300	1	BBN00245951016000.	4.561	5.235	7.025
900	300	2	BBN00245951026000.	7.536	8.602	11.441
900	400	1	BBN00247951016000.	5.901	6.810	9.234
900	400	2	BBN00247951026000.	9.579	11.005	14.807
1000	250	1	BBN00243151016000.	4.546	5.196	6.940
1000	250	2	BBN00243151026000.	7.563	8.593	11.363
1000	300	1	BBN00245151016000.	4.781	5.474	7.321
1000	300	2	BBN00245151026000.	7.951	9.055	11.995
1000	400	1	BBN00247151016000.	6.131	7.063	9.552
1000	400	2	BBN00247151026000.	10.016	11.484	15.395

LINGO HYLLSYSTEM

ENKELSIDIGA - STÅLRAM - STÄLLBARA FÖTTER - MED ÖVERLIGGANDE TRÄTOPPLATTA

Målade och fanerade Lingo hyllsektioner är FSC-certifierade.



H1520 mm



Modul mm	Hyllplans- djup mm	Antal sektioner	Art. nr.	Melamin SEK	Målad SEK	Faner SEK
500	250	1	BBN00253551016000.	4.597	5.236	6.944
500	250	2	BBN00253551026000.	7.574	8.569	11.221
500	250	3	BBN00253551036000.	10.617	11.977	15.603
500	300	1	BBN00255551016000.	4.777	5.455	7.241
500	300	2	BBN00255551026000.	7.868	8.923	11.700
500	300	3	BBN00255551036000.	11.030	12.473	16.280
500	400	1	BBN00257551016000.	6.337	7.281	9.801
500	400	2	BBN00257551026000.	10.223	11.685	15.572
500	400	3	BBN00257551036000.	14.191	16.183	21.479
750	250	1	BBN00253751016000.	4.920	5.618	7.476
750	250	2	BBN00253751026000.	8.155	9.253	12.175
750	250	3	BBN00253751036000.	11.488	13.002	17.038
750	300	1	BBN00255751016000.	5.138	5.880	7.834
750	300	2	BBN00255751026000.	8.513	9.681	12.766
750	300	3	BBN00255751036000.	11.999	13.613	17.879
750	400	1	BBN00257751016000.	6.730	7.747	10.451
750	400	2	BBN00257751026000.	10.934	12.522	16.744
750	400	3	BBN00257751036000.	15.257	17.439	23.238
900	250	1	BBN00253951016000.	4.920	5.618	7.476
900	250	2	BBN00253951026000.	8.155	9.253	12.175
900	300	1	BBN00255951016000.	5.138	5.880	7.834
900	300	2	BBN00255951026000.	8.513	9.681	12.766
900	400	1	BBN00257951016000.	6.730	7.747	10.451
900	400	2	BBN00257951026000.	10.934	12.522	16.744
1000	250	1	BBN00253151016000.	5.155	5.873	7.781
1000	250	2	BBN00253151026000.	8.602	9.734	12.750
1000	300	1	BBN00255151016000.	5.386	6.147	8.158
1000	300	2	BBN00255151026000.	8.984	10.190	13.376
1000	400	1	BBN00257151016000.	6.988	8.028	10.797
1000	400	2	BBN00257151026000.	11.427	13.057	17.388

LINGO HYLLSYSTEM

ENKELSIDIGA - STÅLRAM - STÄLLBARA FÖTTER - MED ÖVERLIGGANDE TRÄTOPPLATTA

Målade och fanerade Lingo hyllsektioner är FSC-certifierade.



H1820 mm



Modul mm	Hyllplans- djup mm	Antal sektioner	Art. nr.	Melamin SEK	Målad SEK	Faner SEK
500	250	1	BBN00263551016000.	4.888	5.617	7.567
500	250	2	BBN00263551026000.	7.899	9.029	12.044
500	250	3	BBN00263551036000.	10.976	12.516	16.626
500	300	1	BBN00265551016000.	5.040	5.798	7.814
500	300	2	BBN00265551026000.	8.151	9.326	12.448
500	300	3	BBN00265551036000.	11.333	12.936	17.203
500	400	1	BBN00267551016000.	6.772	7.832	10.674
500	400	2	BBN00267551026000.	10.764	12.400	16.770
500	400	3	BBN00267551036000.	14.838	17.062	23.002
750	250	1	BBN00263751016000.	5.211	5.999	8.099
750	250	2	BBN00263751026000.	8.480	9.713	12.998
750	250	3	BBN00263751036000.	11.847	13.541	18.061
750	300	1	BBN00265751016000.	5.401	6.223	8.407
750	300	2	BBN00265751026000.	8.796	10.084	13.514
750	300	3	BBN00265751036000.	12.302	14.076	18.802
750	400	1	BBN00267751016000.	7.165	8.298	11.324
750	400	2	BBN00267751026000.	11.475	13.237	17.942
750	400	3	BBN00267751036000.	15.904	18.318	24.761
900	250	1	BBN00263951016000.	5.211	5.999	8.099
900	250	2	BBN00263951026000.	8.480	9.713	12.998
900	300	1	BBN00265951016000.	5.401	6.223	8.407
900	300	2	BBN00265951026000.	8.796	10.084	13.514
900	400	1	BBN00267951016000.	7.165	8.298	11.324
900	400	2	BBN00267951026000.	11.475	13.237	17.942
1000	250	1	BBN00263151016000.	5.418	6.226	8.376
1000	250	2	BBN00263151026000.	8.871	10.138	13.517
1000	300	1	BBN00265151016000.	5.621	6.462	8.703
1000	300	2	BBN00265151026000.	9.211	10.537	14.068
1000	400	1	BBN00267151016000.	7.395	8.551	11.642
1000	400	2	BBN00267151026000.	11.912	13.716	18.530

LINGO HYLLSYSTEM

ENKELSIDIGA - STÅLRAM - STÄLLBARA FÖTTER - MED ÖVERLIGGANDE TRÄTOPPLATTA

Målade och fanerade Lingo hyllsektioner är FSC-certifierade.



H2120 mm



Modul mm	Hyllplans- djup mm	Antal sektioner	Art. nr.	Melamin SEK	Målad SEK	Faner SEK
500	250	1	BBN00273551016000.	5.288	6.089	8.229
500	250	2	BBN00273551026000.	8.499	9.737	13.037
500	250	3	BBN00273551036000.	11.776	13.460	17.950
500	300	1	BBN00275551016000.	5.432	6.260	8.464
500	300	2	BBN00275551026000.	8.739	10.019	13.423
500	300	3	BBN00275551036000.	12.117	13.860	18.503
500	400	1	BBN00277551016000.	7.282	8.432	11.504
500	400	2	BBN00277551026000.	11.529	13.300	18.015
500	400	3	BBN00277551036000.	15.858	18.262	24.662
750	250	1	BBN00273751016000.	5.611	6.471	8.761
750	250	2	BBN00273751026000.	9.080	10.421	13.991
750	250	3	BBN00273751036000.	12.647	14.485	19.385
750	300	1	BBN00275751016000.	5.793	6.685	9.057
750	300	2	BBN00275751026000.	9.384	10.777	14.489
750	300	3	BBN00275751036000.	13.086	15.000	20.102
750	400	1	BBN00277751016000.	7.675	8.898	12.154
750	400	2	BBN00277751026000.	12.240	14.137	19.187
750	400	3	BBN00277751036000.	16.924	19.518	26.421
900	250	1	BBN00273951016000.	5.611	6.471	8.761
900	250	2	BBN00273951026000.	9.080	10.421	13.991
900	300	1	BBN00275951016000.	5.793	6.685	9.057
900	300	2	BBN00275951026000.	9.384	10.777	14.489
900	400	1	BBN00277951016000.	7.675	8.898	12.154
900	400	2	BBN00277951026000.	12.240	14.137	19.187
1000	250	1	BBN00273151016000.	5.818	6.698	9.038
1000	250	2	BBN00273151026000.	9.471	10.846	14.510
1000	300	1	BBN00275151016000.	6.013	6.924	9.353
1000	300	2	BBN00275151026000.	9.799	11.230	15.043
1000	400	1	BBN00277151016000.	7.905	9.151	12.472
1000	400	2	BBN00277151026000.	12.677	14.616	19.775

LINGO HYLLSYSTEM

DUBBELSIDIGA - STÅLRAM - STÄLLBARA FÖTTER - MED ÖVERLIGGANDE TRÄTOPPLATTA

Målade och fanerade Lingo hyllsektioner är FSC-certifierade.



H720 mm



Modul mm	Hyllplans- djup mm	Antal sektioner	Art. nr.	Melamin SEK	Målad SEK	Faner SEK
500	250	1	BBN00224551016000.	4.003	4.576	6.106
500	250	2	BBN00224551026000.	6.674	7.587	10.024
500	250	3	BBN00224551036000.	9.448	10.717	14.111
500	300	1	BBN00226551016000.	4.817	5.536	7.455
500	300	2	BBN00226551026000.	7.931	9.065	12.101
500	300	3	BBN00226551036000.	11.157	12.728	16.933
500	400	1	BBN00228551016000.	6.273	7.249	9.850
500	400	2	BBN00228551026000.	10.145	11.676	15.745
500	400	3	BBN00228551036000.	14.143	16.247	21.847
750	250	1	BBN00224751016000.	4.500	5.164	6.928
750	250	2	BBN00224751026000.	7.571	8.641	11.501
750	250	3	BBN00224751036000.	10.790	12.296	16.321
750	300	1	BBN00226751016000.	5.374	6.187	8.367
750	300	2	BBN00226751026000.	8.926	10.235	13.739
750	300	3	BBN00226751036000.	12.651	14.484	19.393
750	400	1	BBN00228751016000.	6.882	7.966	10.852
750	400	2	BBN00228751026000.	11.240	12.963	17.549
750	400	3	BBN00228751036000.	15.787	18.180	24.551
900	250	1	BBN00224951016000.	4.500	5.164	6.928
900	250	2	BBN00224951026000.	7.571	8.641	11.501
900	300	1	BBN00226951016000.	5.374	6.187	8.367
900	300	2	BBN00226951026000.	8.926	10.235	13.739
900	400	1	BBN00228951016000.	6.882	7.966	10.852
900	400	2	BBN00228951026000.	11.240	12.963	17.549
1000	250	1	BBN00224151016000.	4.767	5.456	7.300
1000	250	2	BBN00224151026000.	8.065	9.188	12.188
1000	300	1	BBN00226151016000.	5.656	6.503	8.768
1000	300	2	BBN00226151026000.	9.455	10.824	14.483
1000	400	1	BBN00228151016000.	7.182	8.302	11.283
1000	400	2	BBN00228151026000.	11.802	13.588	18.349

LINGO HYLLSYSTEM

DUBBELSIDIGA - STÅLRAM - STÄLLBARA FÖTTER - MED ÖVERLIGGANDE TRÄTOPPLATTA

Målade och fanerade Lingo hyllsektioner är FSC-certifierade.



H920 mm



Modul mm	Hyllplans- djup mm	Antal sektioner	Art. nr.	Melamin SEK	Målad SEK	Faner SEK
500	250	1	BBN00234551016000.	4.631	5.314	7.140
500	250	2	BBN00234551026000.	7.616	8.694	11.575
500	250	3	BBN00234551036000.	10.704	12.193	16.179
500	300	1	BBN00236551016000.	5.643	6.510	8.815
500	300	2	BBN00236551026000.	9.170	10.526	14.141
500	300	3	BBN00236551036000.	12.809	14.676	19.653
500	400	1	BBN00238551016000.	7.471	8.655	11.818
500	400	2	BBN00238551026000.	11.942	13.785	18.697
500	400	3	BBN00238551036000.	16.539	19.059	25.783
750	250	1	BBN00234751016000.	5.128	5.902	7.962
750	250	2	BBN00234751026000.	8.513	9.748	13.052
750	250	3	BBN00234751036000.	12.046	13.772	18.389
750	300	1	BBN00236751016000.	6.200	7.161	9.727
750	300	2	BBN00236751026000.	10.165	11.696	15.779
750	300	3	BBN00236751036000.	14.303	16.432	22.113
750	400	1	BBN00238751016000.	8.080	9.372	12.820
750	400	2	BBN00238751026000.	13.037	15.072	20.501
750	400	3	BBN00238751036000.	18.183	20.992	28.487
900	250	1	BBN00234951016000.	5.128	5.902	7.962
900	250	2	BBN00234951026000.	8.513	9.748	13.052
900	300	1	BBN00236951016000.	6.200	7.161	9.727
900	300	2	BBN00236951026000.	10.165	11.696	15.779
900	400	1	BBN00238951016000.	8.080	9.372	12.820
900	400	2	BBN00238951026000.	13.037	15.072	20.501
1000	250	1	BBN00234151016000.	5.395	6.194	8.334
1000	250	2	BBN00234151026000.	9.007	10.295	13.739
1000	300	1	BBN00236151016000.	6.482	7.477	10.128
1000	300	2	BBN00236151026000.	10.694	12.285	16.523
1000	400	1	BBN00238151016000.	8.380	9.708	13.251
1000	400	2	BBN00238151026000.	13.599	15.697	21.301

LINGO HYLLSYSTEM

DUBBELSIDIGA - STÅLRAM - STÄLLBARA FÖTTER - MED ÖVERLIGGANDE TRÄTOPPLATTA

Målade och fanerade Lingo hyllsektioner är FSC-certifierade.



H1220 mm



Modul mm	Hyllplans- djup mm	Antal sektioner	Art. nr.	Melamin SEK	Målad SEK	Faner SEK
500	250	1	BBN00244551016000.	5.551	6.400	8.662
500	250	2	BBN00244551026000.	8.996	10.323	13.858
500	250	3	BBN00244551036000.	12.544	14.365	19.223
500	300	1	BBN00246551016000.	6.777	7.844	10.687
500	300	2	BBN00246551026000.	10.871	12.527	16.949
500	300	3	BBN00246551036000.	15.077	17.344	23.397
500	400	1	BBN00248551016000.	9.123	10.603	14.550
500	400	2	BBN00248551026000.	14.420	16.707	22.795
500	400	3	BBN00248551036000.	19.843	22.955	31.247
750	250	1	BBN00244751016000.	6.048	6.988	9.484
750	250	2	BBN00244751026000.	9.893	11.377	15.335
750	250	3	BBN00244751036000.	13.886	15.944	21.433
750	300	1	BBN00246751016000.	7.334	8.495	11.599
750	300	2	BBN00246751026000.	11.866	13.697	18.587
750	300	3	BBN00246751036000.	16.571	19.100	25.857
750	400	1	BBN00248751016000.	9.732	11.320	15.552
750	400	2	BBN00248751026000.	15.515	17.994	24.599
750	400	3	BBN00248751036000.	21.487	24.888	33.951
900	250	1	BBN00244951016000.	6.048	6.988	9.484
900	250	2	BBN00244951026000.	9.893	11.377	15.335
900	300	1	BBN00246951016000.	7.334	8.495	11.599
900	300	2	BBN00246951026000.	11.866	13.697	18.587
900	400	1	BBN00248951016000.	9.732	11.320	15.552
900	400	2	BBN00248951026000.	15.515	17.994	24.599
1000	250	1	BBN00244151016000.	6.315	7.280	9.856
1000	250	2	BBN00244151026000.	10.387	11.924	16.022
1000	300	1	BBN00246151016000.	7.616	8.811	12.000
1000	300	2	BBN00246151026000.	12.395	14.286	19.331
1000	400	1	BBN00248151016000.	10.032	11.656	15.983
1000	400	2	BBN00248151026000.	16.077	18.619	25.399

LINGO HYLLSYSTEM

DUBBELSIDIGA - STÅLRAM - STÄLLBARA FÖTTER - MED ÖVERLIGGANDE TRÄTOPPLATTA

Målade och fanerade Lingo hyllsektioner är FSC-certifierade.



H1520 mm



Modul mm	Hyllplans- djup mm	Antal sektioner	Art. nr.	Melamin SEK	Målad SEK	Faner SEK
500	250	1	BBN00254551016000.	6.220	7.145	9.609
500	250	2	BBN00254551026000.	10.111	11.552	15.390
500	250	3	BBN00254551036000.	14.105	16.078	21.340
500	300	1	BBN00256551016000.	7.264	8.379	11.344
500	300	2	BBN00256551026000.	11.713	13.441	18.046
500	300	3	BBN00256551036000.	16.274	18.637	24.934
500	400	1	BBN00258551016000.	9.724	11.270	15.391
500	400	2	BBN00258551026000.	15.433	17.819	24.168
500	400	3	BBN00258551036000.	21.268	24.512	33.152
750	250	1	BBN00254751016000.	6.717	7.733	10.431
750	250	2	BBN00254751026000.	11.008	12.606	16.867
750	250	3	BBN00254751036000.	15.447	17.657	23.550
750	300	1	BBN00256751016000.	7.821	9.030	12.256
750	300	2	BBN00256751026000.	12.708	14.611	19.684
750	300	3	BBN00256751036000.	17.768	20.393	27.394
750	400	1	BBN00258751016000.	10.333	11.987	16.393
750	400	2	BBN00258751026000.	16.528	19.106	25.972
750	400	3	BBN00258751036000.	22.912	26.445	35.856
900	250	1	BBN00254951016000.	6.717	7.733	10.431
900	250	2	BBN00254951026000.	11.008	12.606	16.867
900	300	1	BBN00256951016000.	7.821	9.030	12.256
900	300	2	BBN00256951026000.	12.708	14.611	19.684
900	400	1	BBN00258951016000.	10.333	11.987	16.393
900	400	2	BBN00258951026000.	16.528	19.106	25.972
1000	250	1	BBN00254151016000.	7.012	8.053	10.831
1000	250	2	BBN00254151026000.	11.558	13.209	17.610
1000	300	1	BBN00256151016000.	8.131	9.374	12.685
1000	300	2	BBN00256151026000.	13.293	15.256	20.484
1000	400	1	BBN00258151016000.	10.661	12.351	16.852
1000	400	2	BBN00258151026000.	17.146	19.787	26.828

LINGO HYLLSYSTEM

DUBBELSIDIGA - STÅLRAM - STÄLLBARA FÖTTER - MED ÖVERLIGGANDE TRÄTOPPLATTA

Målade och fanerade Lingo hyllsektioner är FSC-certifierade.



H1820 mm



Modul mm	Hyllplans- djup mm	Antal sektioner	Art. nr.	Melamin SEK	Målad SEK	Faner SEK
500	250	1	BBN00264551016000.	7.506	8.569	11.403
500	250	2	BBN00264551026000.	11.559	13.207	17.600
500	250	3	BBN00264551036000.	15.715	17.964	23.966
500	300	1	BBN00266551016000.	8.730	10.013	13.416
500	300	2	BBN00266551026000.	13.431	15.411	20.673
500	300	3	BBN00266551036000.	18.244	20.943	28.116
500	400	1	BBN00268551016000.	11.630	13.418	18.195
500	400	2	BBN00268551026000.	17.811	20.560	27.893
500	400	3	BBN00268551036000.	24.118	27.846	37.798
750	250	1	BBN00264751016000.	8.003	9.157	12.225
750	250	2	BBN00264751026000.	12.456	14.261	19.077
750	250	3	BBN00264751036000.	17.057	19.543	26.176
750	300	1	BBN00266751016000.	9.287	10.664	14.328
750	300	2	BBN00266751026000.	14.426	16.581	22.311
750	300	3	BBN00266751036000.	19.738	22.699	30.576
750	400	1	BBN00268751016000.	12.239	14.135	19.197
750	400	2	BBN00268751026000.	18.906	21.847	29.697
750	400	3	BBN00268751036000.	25.762	29.779	40.502
900	250	1	BBN00264951016000.	8.003	9.157	12.225
900	250	2	BBN00264951026000.	12.456	14.261	19.077
900	300	1	BBN00266951016000.	9.287	10.664	14.328
900	300	2	BBN00266951026000.	14.426	16.581	22.311
900	400	1	BBN00268951016000.	12.239	14.135	19.197
900	400	2	BBN00268951026000.	18.906	21.847	29.697
1000	250	1	BBN00264151016000.	8.369	9.548	12.696
1000	250	2	BBN00264151026000.	13.049	14.907	19.863
1000	300	1	BBN00266151016000.	9.668	11.079	14.828
1000	300	2	BBN00266151026000.	15.054	17.269	23.154
1000	400	1	BBN00268151016000.	12.638	14.570	19.727
1000	400	2	BBN00268151026000.	19.567	22.571	30.596

LINGO HYLLSYSTEM

DUBBELSIDIGA - STÅLRAM - STÄLLBARA FÖTTER - MED ÖVERLIGGANDE TRÄTOPPLATTA

Målade och fanerade Lingo hyllsektioner är FSC-certifierade.



H2120 mm



Modul mm	Hyllplans- djup mm	Antal sektioner	Art. nr.	Melamin SEK	Målad SEK	Faner SEK
500	250	1	BBN00274551016000.	8.158	9.331	12.469
500	250	2	BBN00274551026000.	12.537	14.350	19.199
500	250	3	BBN00274551036000.	17.019	19.488	26.098
500	300	1	BBN00276551016000.	9.640	11.081	14.914
500	300	2	BBN00276551026000.	14.796	17.013	22.920
500	300	3	BBN00276551036000.	20.064	23.079	31.112
500	400	1	BBN00278551016000.	12.958	14.976	20.375
500	400	2	BBN00278551026000.	19.803	22.897	31.163
500	400	3	BBN00278551036000.	26.774	30.962	42.158
750	250	1	BBN00274751016000.	8.655	9.919	13.291
750	250	2	BBN00274751026000.	13.434	15.404	20.676
750	250	3	BBN00274751036000.	18.361	21.067	28.308
750	300	1	BBN00276751016000.	10.197	11.732	15.826
750	300	2	BBN00276751026000.	15.791	18.183	24.558
750	300	3	BBN00276751036000.	21.558	24.835	33.572
750	400	1	BBN00278751016000.	13.567	15.693	21.377
750	400	2	BBN00278751026000.	20.898	24.184	32.967
750	400	3	BBN00278751036000.	28.418	32.895	44.862
900	250	1	BBN00274951016000.	8.655	9.919	13.291
900	250	2	BBN00274951026000.	13.434	15.404	20.676
900	300	1	BBN00276951016000.	10.197	11.732	15.826
900	300	2	BBN00276951026000.	15.791	18.183	24.558
900	400	1	BBN00278951016000.	13.567	15.693	21.377
900	400	2	BBN00278951026000.	20.898	24.184	32.967
1000	250	1	BBN00274151016000.	9.021	10.310	13.762
1000	250	2	BBN00274151026000.	14.027	16.050	21.462
1000	300	1	BBN00276151016000.	10.578	12.147	16.326
1000	300	2	BBN00276151026000.	16.419	18.871	25.401
1000	400	1	BBN00278151016000.	13.966	16.128	21.907
1000	400	2	BBN00278151026000.	21.559	24.908	33.866

LINGO HYLLSYSTEM

BBN002 - TRÄRYGG - STÄLLBARA FÖTTER - MED ÖVERLIGGANDE TRÄTOPPLATTA



LINGO HYLLSYSTEM

BBN002 - TRÄRYGG - STÄLLBARA FÖTTER - MED ÖVERLIGGANDE TRÄTOPPLATTA

Hyllsystem med trägavlar, trärygg och överliggande trätopplatta.
För konfigurationer med fler än 3 sektioner, kontakta kundtjänst.

- Priser baseras på stålprisgrupp 1 och träprisgrupp A (se Tillval sidorna 6-9).
- För hyllplan, se sidan 144 & 166.
- För tillbehör, se sidan 186.

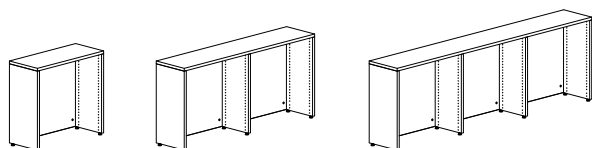

Enkel-/dubbelsidiga H720 mm - 1/2/3 sektioner

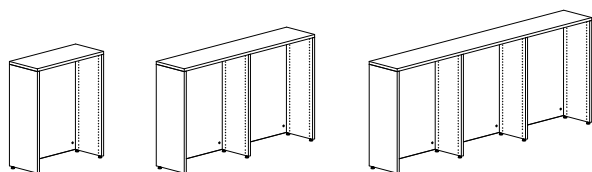
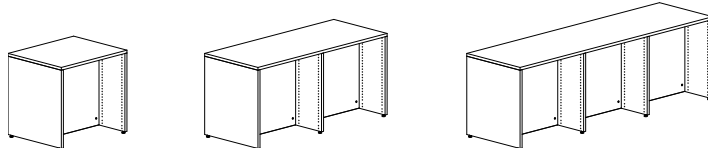

Enkel-/dubbelsidiga H920 mm - 1/2/3 sektioner

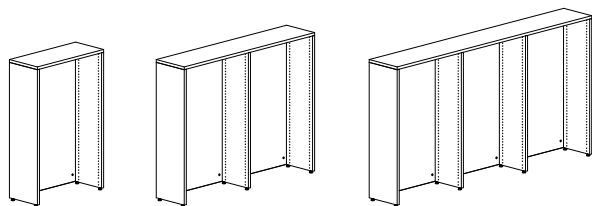
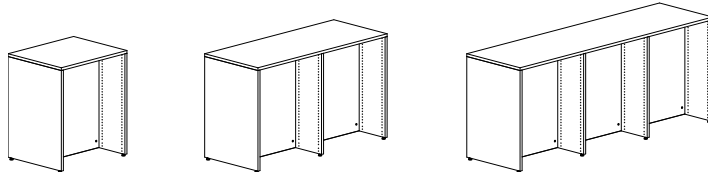

Enkel-/dubbelsidiga H1220 mm - 1/2/3 sektioner

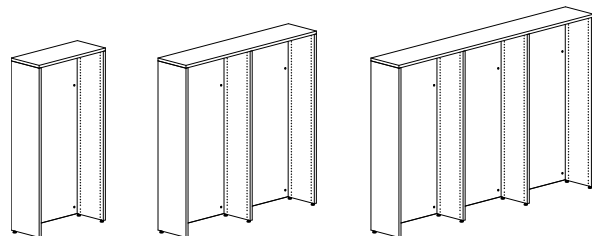
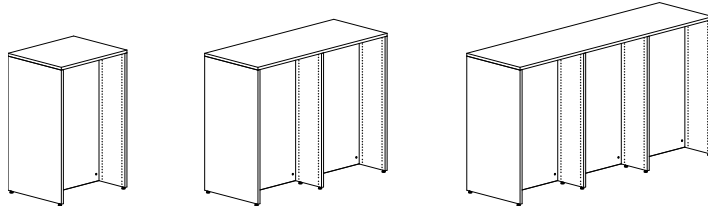

Enkel-/dubbelsidiga H1520 mm - 1/2/3 sektioner

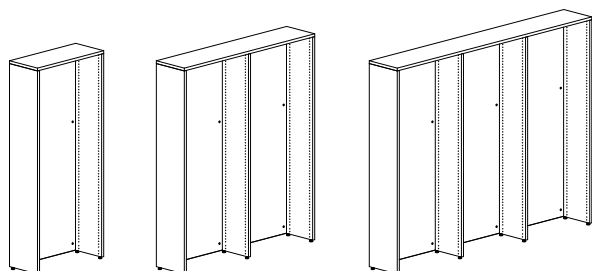
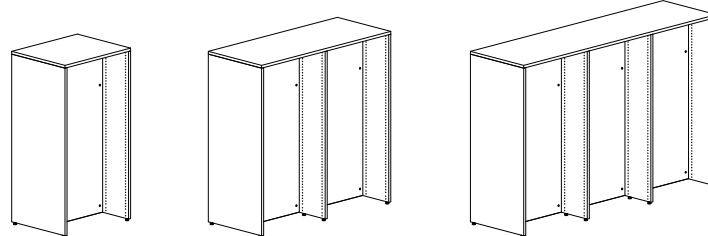

Enkel-/dubbelsidiga H1820 mm - 1/2/3 sektioner

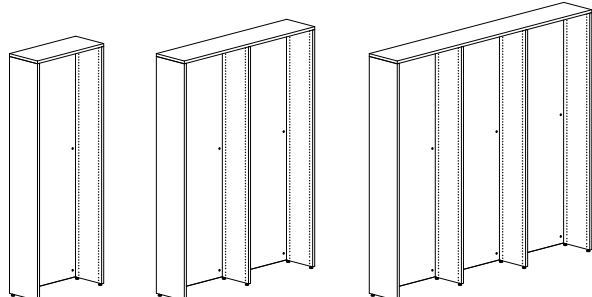
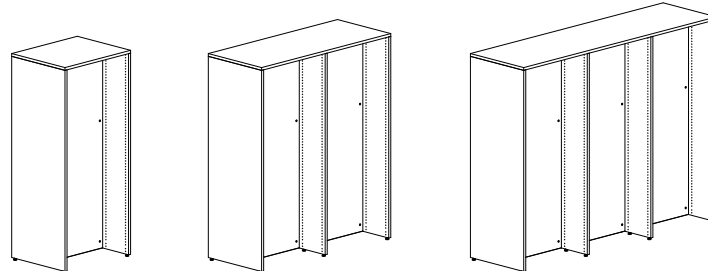

Enkel-/dubbelsidiga H2120 mm - 1/2/3 sektioner

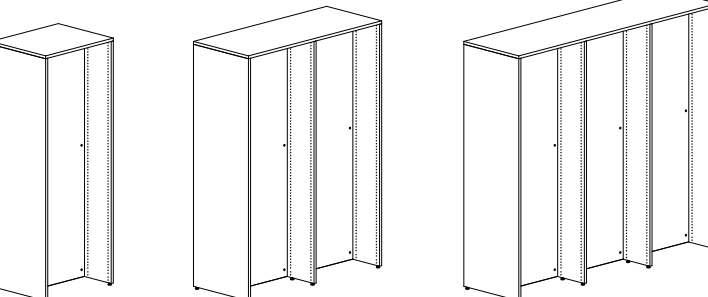

LINGO HYLLSYSTEM

ENKELSIDIGA - TRÄRYGG - STÄLLBARA FÖTTER - MED ÖVERLIGGANDE TRÄTOPPLATTA

Målade och fanerade Lingo hyllsektioner är FSC-certifierade.



H720 mm



Modul mm	Hyllplans- djup mm	Antal sektioner	Art. nr.	Melamin SEK	Målad SEK	Faner SEK
500	250	1	BBN00223551013000.	2.841	3.344	4.686
500	250	2	BBN00223551023000.	4.779	5.627	7.883
500	250	3	BBN00223551033000.	6.783	7.985	11.185
500	300	1	BBN00225551013000.	3.137	3.689	5.171
500	300	2	BBN00225551023000.	5.247	6.170	8.644
500	300	3	BBN00225551033000.	7.428	8.733	12.238
500	400	1	BBN00227551013000.	3.841	4.515	6.327
500	400	2	BBN00227551023000.	6.318	7.432	10.410
500	400	3	BBN00227551033000.	8.877	10.443	14.629
750	250	1	BBN00223751013000.	3.487	4.108	5.755
750	250	2	BBN00223751023000.	6.006	7.075	9.911
750	250	3	BBN00223751033000.	8.623	10.156	14.231
750	300	1	BBN00225751013000.	3.821	4.496	6.301
750	300	2	BBN00225751023000.	6.538	7.692	10.784
750	300	3	BBN00225751033000.	9.366	11.019	15.448
750	400	1	BBN00227751013000.	4.557	5.363	7.514
750	400	2	BBN00227751023000.	7.675	9.033	12.656
750	400	3	BBN00227751033000.	10.912	12.845	17.999
900	250	1	BBN00223951013000.	3.731	4.393	6.151
900	250	2	BBN00223951023000.	6.494	7.645	10.703
900	300	1	BBN00225951013000.	4.065	4.781	6.697
900	300	2	BBN00225951023000.	7.026	8.262	11.576
900	400	1	BBN00227951013000.	4.801	5.648	7.910
900	400	2	BBN00227951023000.	8.163	9.603	13.448
1000	250	1	BBN00223151013000.	3.920	4.618	6.462
1000	250	2	BBN00223151023000.	6.849	8.066	11.290
1000	300	1	BBN00225151013000.	4.267	5.018	7.027
1000	300	2	BBN00225151023000.	7.405	8.711	12.198
1000	400	1	BBN00227151013000.	5.013	5.899	8.262
1000	400	2	BBN00227151023000.	8.564	10.078	14.104

LINGO HYLLSYSTEM

ENKELSIDIGA - TRÄRYGG - STÄLLBARA FÖTTER - MED ÖVERLIGGANDE TRÄTOPPLATTA

Målade och fanerade Lingo hyllsektioner är FSC-certifierade.



H920 mm



Modul mm	Hyllplans- djup mm	Antal sektioner	Art. nr.	Melamin SEK	Målad SEK	Faner SEK
500	250	1	BBN00233551013000.	3.456	4.065	5.692
500	250	2	BBN00233551023000.	5.792	6.815	9.542
500	250	3	BBN00233551033000.	8.194	9.640	13.497
500	300	1	BBN00235551013000.	3.812	4.484	6.285
500	300	2	BBN00235551023000.	6.350	7.469	10.465
500	300	3	BBN00235551033000.	8.959	10.536	14.766
500	400	1	BBN00237551013000.	4.690	5.512	7.725
500	400	2	BBN00237551023000.	7.682	9.034	12.657
500	400	3	BBN00237551033000.	10.756	12.650	17.725
750	250	1	BBN00233751013000.	4.194	4.934	6.905
750	250	2	BBN00233751023000.	7.203	8.473	11.858
750	250	3	BBN00233751033000.	10.310	12.126	16.975
750	300	1	BBN00235751013000.	4.588	5.396	7.559
750	300	2	BBN00235751023000.	7.825	9.201	12.893
750	300	3	BBN00235751033000.	11.173	13.137	18.408
750	400	1	BBN00237751013000.	5.498	6.465	9.056
750	400	2	BBN00237751023000.	9.223	10.845	15.191
750	400	3	BBN00237751033000.	13.067	15.367	21.527
900	250	1	BBN00233951013000.	4.504	5.301	7.416
900	250	2	BBN00233951023000.	7.823	9.207	12.880
900	300	1	BBN00235951013000.	4.898	5.763	8.070
900	300	2	BBN00235951023000.	8.445	9.935	13.915
900	400	1	BBN00237951013000.	5.808	6.832	9.567
900	400	2	BBN00237951023000.	9.843	11.579	16.213
1000	250	1	BBN00233151013000.	4.715	5.549	7.760
1000	250	2	BBN00233151023000.	8.222	9.674	13.533
1000	300	1	BBN00235151013000.	5.122	6.023	8.433
1000	300	2	BBN00235151023000.	8.868	10.430	14.603
1000	400	1	BBN00237151013000.	6.042	7.106	9.952
1000	400	2	BBN00237151023000.	10.288	12.100	16.935

LINGO HYLLSYSTEM

ENKELSIDIGA - TRÄRYGG - STÄLLBARA FÖTTER - MED ÖVERLIGGANDE TRÄTOPPLATTA

Målade och fanerade Lingo hyllsektioner är FSC-certifierade.



H1220 mm



Modul mm	Hyllplans- djup mm	Antal sektioner	Art. nr.	Melamin SEK	Målad SEK	Faner SEK
500	250	1	BBN00243551013000.	4.375	5.142	7.208
500	250	2	BBN00243551023000.	7.309	8.594	12.044
500	250	3	BBN00243551033000.	10.309	12.121	16.985
500	300	1	BBN00245551013000.	4.559	5.365	7.509
500	300	2	BBN00245551023000.	7.609	8.954	12.529
500	300	3	BBN00245551033000.	10.730	12.625	17.670
500	400	1	BBN00247551013000.	5.867	6.899	9.661
500	400	2	BBN00247551023000.	9.586	11.278	15.789
500	400	3	BBN00247551033000.	13.387	15.751	22.053
750	250	1	BBN00243751013000.	5.254	6.176	8.650
750	250	2	BBN00243751023000.	9.002	10.582	14.818
750	250	3	BBN00243751033000.	12.848	15.102	21.150
750	300	1	BBN00245751013000.	5.476	6.442	9.012
750	300	2	BBN00245751023000.	9.366	11.016	15.415
750	300	3	BBN00245751033000.	13.367	15.721	21.999
750	400	1	BBN00247751013000.	6.816	8.017	11.221
750	400	2	BBN00247751023000.	11.409	13.419	18.781
750	400	3	BBN00247751033000.	16.121	18.963	26.542
900	250	1	BBN00243951013000.	5.596	6.580	9.219
900	250	2	BBN00243951023000.	9.686	11.390	15.956
900	300	1	BBN00245951013000.	5.818	6.846	9.581
900	300	2	BBN00245951023000.	10.050	11.824	16.553
900	400	1	BBN00247951013000.	7.158	8.421	11.790
900	400	2	BBN00247951023000.	12.093	14.227	19.919
1000	250	1	BBN00243151013000.	5.911	6.951	9.734
1000	250	2	BBN00243151023000.	10.293	12.103	16.951
1000	300	1	BBN00245151013000.	6.146	7.229	10.115
1000	300	2	BBN00245151023000.	10.681	12.565	17.583
1000	400	1	BBN00247151013000.	7.496	8.818	12.346
1000	400	2	BBN00247151023000.	12.746	14.994	20.983

LINGO HYLLSYSTEM

ENKELSIDIGA - TRÄRYGG - STÄLLBARA FÖTTER - MED ÖVERLIGGANDE TRÄTOPPLATTA

Målade och fanerade Lingo hyllsektioner är FSC-certifierade.



H1520 mm



Modul mm	Hyllplans- djup mm	Antal sektioner	Art. nr.	Melamin SEK	Målad SEK	Faner SEK
500	250	1	BBN00253551013000.	4.981	5.859	8.205
500	250	2	BBN00253551023000.	8.342	9.815	13.743
500	250	3	BBN00253551033000.	11.769	13.846	19.386
500	300	1	BBN00255551013000.	5.161	6.078	8.502
500	300	2	BBN00255551023000.	8.636	10.169	14.222
500	300	3	BBN00255551033000.	12.182	14.342	20.063
500	400	1	BBN00257551013000.	6.721	7.904	11.062
500	400	2	BBN00257551023000.	10.991	12.931	18.094
500	400	3	BBN00257551033000.	15.343	18.052	25.262
750	250	1	BBN00253751013000.	5.981	7.038	9.852
750	250	2	BBN00253751023000.	10.277	12.093	16.927
750	250	3	BBN00253751033000.	14.671	17.262	24.166
750	300	1	BBN00255751013000.	6.199	7.300	10.210
750	300	2	BBN00255751023000.	10.635	12.521	17.518
750	300	3	BBN00255751033000.	15.182	17.873	25.007
750	400	1	BBN00257751013000.	7.791	9.167	12.827
750	400	2	BBN00257751023000.	13.056	15.362	21.496
750	400	3	BBN00257751033000.	18.440	21.699	30.366
900	250	1	BBN00253951013000.	6.433	7.570	10.599
900	250	2	BBN00253951023000.	11.181	13.157	18.421
900	300	1	BBN00255951013000.	6.651	7.832	10.957
900	300	2	BBN00255951023000.	11.539	13.585	19.012
900	400	1	BBN00257951013000.	8.243	9.699	13.574
900	400	2	BBN00257951023000.	13.960	16.426	22.990
1000	250	1	BBN00253151013000.	6.770	7.967	11.148
1000	250	2	BBN00253151023000.	11.832	13.922	19.484
1000	300	1	BBN00255151013000.	7.001	8.241	11.525
1000	300	2	BBN00255151023000.	12.214	14.378	20.110
1000	400	1	BBN00257151013000.	8.603	10.122	14.164
1000	400	2	BBN00257151023000.	14.657	17.245	24.122

LINGO HYLLSYSTEM

ENKELSIDIGA - TRÄRYGG - STÄLLBARA FÖTTER - MED ÖVERLIGGANDE TRÄTOPPLATTA

Målade och fanerade Lingo hyllsektioner är FSC-certifierade.



H1820 mm



Modul mm	Hyllplans- djup mm	Antal sektioner	Art. nr.	Melamin SEK	Målad SEK	Faner SEK
500	250	1	BBN00263551013000.	5.713	6.719	9.405
500	250	2	BBN00263551023000.	9.549	11.233	15.720
500	250	3	BBN00263551033000.	13.451	15.822	22.140
500	300	1	BBN00265551013000.	5.865	6.900	9.652
500	300	2	BBN00265551023000.	9.801	11.530	16.124
500	300	3	BBN00265551033000.	13.808	16.242	22.717
500	400	1	BBN00267551013000.	7.597	8.934	12.512
500	400	2	BBN00267551023000.	12.414	14.604	20.446
500	400	3	BBN00267551033000.	17.313	20.368	28.516
750	250	1	BBN00263751013000.	6.819	8.022	11.232
750	250	2	BBN00263751023000.	11.696	13.759	19.264
750	250	3	BBN00263751033000.	16.671	19.610	27.460
750	300	1	BBN00265751013000.	7.009	8.246	11.540
750	300	2	BBN00265751023000.	12.012	14.130	19.780
750	300	3	BBN00265751033000.	17.126	20.145	28.201
750	400	1	BBN00267751013000.	8.773	10.321	14.457
750	400	2	BBN00267751023000.	14.691	17.283	24.208
750	400	3	BBN00267751033000.	20.728	24.387	34.160
900	250	1	BBN00263951013000.	7.390	8.696	12.170
900	250	2	BBN00263951023000.	12.838	15.107	21.140
900	300	1	BBN00265951013000.	7.580	8.920	12.478
900	300	2	BBN00265951023000.	13.154	15.478	21.656
900	400	1	BBN00267951013000.	9.344	10.995	15.395
900	400	2	BBN00267951023000.	15.833	18.631	26.084
1000	250	1	BBN00263151013000.	7.711	9.073	12.700
1000	250	2	BBN00263151023000.	13.457	15.832	22.165
1000	300	1	BBN00265151013000.	7.914	9.309	13.027
1000	300	2	BBN00265151023000.	13.797	16.231	22.716
1000	400	1	BBN00267151013000.	9.688	11.398	15.966
1000	400	2	BBN00267151023000.	16.498	19.410	27.178

LINGO HYLLSYSTEM

ENKELSIDIGA - TRÄRYGG - STÄLLBARA FÖTTER - MED ÖVERLIGGANDE TRÄTOPPLATTA

Målade och fanerade Lingo hyllsektioner är FSC-certifierade.



H2120 mm



Modul mm	Hyllplans- djup mm	Antal sektioner	Art. nr.	Melamin SEK	Målad SEK	Faner SEK
500	250	1	BBN00273551013000.	6.357	7.476	10.472
500	250	2	BBN00273551023000.	10.637	12.511	17.523
500	250	3	BBN00273551033000.	14.983	17.621	24.679
500	300	1	BBN00275551013000.	6.501	7.647	10.707
500	300	2	BBN00275551023000.	10.877	12.793	17.909
500	300	3	BBN00275551033000.	15.324	18.021	25.232
500	400	1	BBN00277551013000.	8.351	9.819	13.747
500	400	2	BBN00277551023000.	13.667	16.074	22.501
500	400	3	BBN00277551033000.	19.065	22.423	31.391
750	250	1	BBN00273751013000.	7.585	8.927	12.494
750	250	2	BBN00273751023000.	13.028	15.333	21.457
750	250	3	BBN00273751033000.	18.569	21.853	30.584
750	300	1	BBN00275751013000.	7.767	9.141	12.790
750	300	2	BBN00275751023000.	13.332	15.689	21.955
750	300	3	BBN00275751033000.	19.008	22.368	31.301
750	400	1	BBN00277751013000.	9.649	11.354	15.887
750	400	2	BBN00277751023000.	16.188	19.049	26.653
750	400	3	BBN00277751033000.	22.846	26.886	37.620
900	250	1	BBN00273951013000.	8.241	9.697	13.578
900	250	2	BBN00273951023000.	14.340	16.873	23.625
900	300	1	BBN00275951013000.	8.423	9.911	13.874
900	300	2	BBN00275951023000.	14.644	17.229	24.123
900	400	1	BBN00277951013000.	10.305	12.124	16.971
900	400	2	BBN00277951023000.	17.500	20.589	28.821
1000	250	1	BBN00273151013000.	8.598	10.119	14.166
1000	250	2	BBN00273151023000.	15.031	17.688	24.766
1000	300	1	BBN00275151013000.	8.793	10.345	14.481
1000	300	2	BBN00275151023000.	15.359	18.072	25.299
1000	400	1	BBN00277151013000.	10.685	12.572	17.600
1000	400	2	BBN00277151023000.	18.237	21.458	30.031

LINGO HYLLSYSTEM

DUBBELSIDIGA - TRÄRYGG - STÄLLBARA FÖTTER - MED ÖVERLIGGANDE TRÄTOPPLATTA

Målade och fanerade Lingo hyllsektioner är FSC-certifierade.



H720 mm



Modul mm	Hyllplans- djup mm	Antal sektioner	Art. nr.	Melamin SEK	Målad SEK	Faner SEK
500	250	1	BBN00224551013000.	3.904	4.591	6.427
500	250	2	BBN00224551023000.	6.476	7.617	10.666
500	250	3	BBN00224551033000.	9.151	10.762	15.074
500	300	1	BBN00226551013000.	4.718	5.551	7.776
500	300	2	BBN00226551023000.	7.733	9.095	12.743
500	300	3	BBN00226551033000.	10.860	12.773	17.896
500	400	1	BBN00228551013000.	6.174	7.264	10.171
500	400	2	BBN00228551023000.	9.947	11.706	16.387
500	400	3	BBN00228551033000.	13.846	16.292	22.810
750	250	1	BBN00224751013000.	4.724	5.561	7.786
750	250	2	BBN00224751023000.	8.019	9.435	13.217
750	250	3	BBN00224751033000.	11.462	13.487	18.895
750	300	1	BBN00226751013000.	5.598	6.584	9.225
750	300	2	BBN00226751023000.	9.374	11.029	15.455
750	300	3	BBN00226751033000.	13.323	15.675	21.967
750	400	1	BBN00228751013000.	7.106	8.363	11.710
750	400	2	BBN00228751023000.	11.688	13.757	19.265
750	400	3	BBN00228751033000.	16.459	19.371	27.125
900	250	1	BBN00224951013000.	4.968	5.846	8.182
900	250	2	BBN00224951023000.	8.507	10.005	14.009
900	300	1	BBN00226951013000.	5.842	6.869	9.621
900	300	2	BBN00226951023000.	9.862	11.599	16.247
900	400	1	BBN00228951013000.	7.350	8.648	12.106
900	400	2	BBN00228951023000.	12.176	14.327	20.057
1000	250	1	BBN00224151013000.	5.217	6.136	8.588
1000	250	2	BBN00224151023000.	8.965	10.548	14.764
1000	300	1	BBN00226151013000.	6.106	7.183	10.056
1000	300	2	BBN00226151023000.	10.355	12.184	17.059
1000	400	1	BBN00228151013000.	7.632	8.982	12.571
1000	400	2	BBN00228151023000.	12.702	14.948	20.925

LINGO HYLLSYSTEM

DUBBELSIDIGA - TRÄRYGG - STÄLLBARA FÖTTER - MED ÖVERLIGGANDE TRÄTOPPLATTA

Målade och fanerade Lingo hyllsektioner är FSC-certifierade.



H920 mm



Modul mm	Hyllplans- djup mm	Antal sektioner	Art. nr.	Melamin SEK	Målad SEK	Faner SEK
500	250	1	BBN00234551013000.	4.713	5.542	7.761
500	250	2	BBN00234551023000.	7.780	9.150	12.817
500	250	3	BBN00234551033000.	10.950	12.877	18.042
500	300	1	BBN00236551013000.	5.725	6.738	9.436
500	300	2	BBN00236551023000.	9.334	10.982	15.383
500	300	3	BBN00236551033000.	13.055	15.360	21.516
500	400	1	BBN00238551013000.	7.553	8.883	12.439
500	400	2	BBN00238551023000.	12.106	14.241	19.939
500	400	3	BBN00238551033000.	16.785	19.743	27.646
750	250	1	BBN00234751013000.	5.625	6.617	9.264
750	250	2	BBN00234751023000.	9.507	11.178	15.656
750	250	3	BBN00234751033000.	13.537	15.917	22.295
750	300	1	BBN00236751013000.	6.697	7.876	11.029
750	300	2	BBN00236751023000.	11.159	13.126	18.383
750	300	3	BBN00236751033000.	15.794	18.577	26.019
750	400	1	BBN00238751013000.	8.577	10.087	14.122
750	400	2	BBN00238751023000.	14.031	16.502	23.105
750	400	3	BBN00238751033000.	19.674	23.137	32.393
900	250	1	BBN00234951013000.	5.935	6.984	9.775
900	250	2	BBN00234951023000.	10.127	11.912	16.678
900	300	1	BBN00236951013000.	7.007	8.243	11.540
900	300	2	BBN00236951023000.	11.779	13.860	19.405
900	400	1	BBN00238951013000.	8.887	10.454	14.633
900	400	2	BBN00238951023000.	14.651	17.236	24.127
1000	250	1	BBN00234151013000.	6.206	7.297	10.214
1000	250	2	BBN00234151023000.	10.629	12.501	17.499
1000	300	1	BBN00236151013000.	7.293	8.580	12.008
1000	300	2	BBN00236151023000.	12.316	14.491	20.283
1000	400	1	BBN00238151013000.	9.191	10.811	15.131
1000	400	2	BBN00238151023000.	15.221	17.903	25.061

LINGO HYLLSYSTEM

DUBBELSIDIGA - TRÄRYGG - STÄLLBARA FÖTTER - MED ÖVERLIGGANDE TRÄTOPPLATTA

Målade och fanerade Lingo hyllsektioner är FSC-certifierade.



H1220 mm



Modul mm	Hyllplans- djup mm	Antal sektioner	Art. nr.	Melamin SEK	Målad SEK	Faner SEK
500	250	1	BBN00244551013000.	5.910	6.955	9.739
500	250	2	BBN00244551023000.	9.714	11.433	16.012
500	250	3	BBN00244551033000.	13.621	16.030	22.454
500	300	1	BBN00246551013000.	7.136	8.399	11.764
500	300	2	BBN00246551023000.	11.589	13.637	19.103
500	300	3	BBN00246551033000.	16.154	19.009	26.628
500	400	1	BBN00248551013000.	9.482	11.158	15.627
500	400	2	BBN00248551023000.	15.138	17.817	24.949
500	400	3	BBN00248551033000.	20.920	24.620	34.478
750	250	1	BBN00244751013000.	6.963	8.195	11.471
750	250	2	BBN00244751023000.	11.723	13.791	19.309
750	250	3	BBN00244751033000.	16.631	19.565	27.394
750	300	1	BBN00246751013000.	8.249	9.702	13.586
750	300	2	BBN00246751023000.	13.696	16.111	22.561
750	300	3	BBN00246751033000.	19.316	22.721	31.818
750	400	1	BBN00248751013000.	10.647	12.527	17.539
750	400	2	BBN00248751023000.	17.345	20.408	28.573
750	400	3	BBN00248751033000.	24.232	28.509	39.912
900	250	1	BBN00244951013000.	7.305	8.599	12.040
900	250	2	BBN00244951023000.	12.407	14.599	20.447
900	300	1	BBN00246951013000.	8.591	10.106	14.155
900	300	2	BBN00246951023000.	14.380	16.919	23.699
900	400	1	BBN00248951013000.	10.989	12.931	18.108
900	400	2	BBN00248951023000.	18.029	21.216	29.711
1000	250	1	BBN00244151013000.	7.680	9.035	12.650
1000	250	2	BBN00244151023000.	13.117	15.434	21.610
1000	300	1	BBN00246151013000.	8.981	10.566	14.794
1000	300	2	BBN00246151023000.	15.125	17.796	24.919
1000	400	1	BBN00248151013000.	11.397	13.411	18.777
1000	400	2	BBN00248151023000.	18.807	22.129	30.987

LINGO HYLLSYSTEM

DUBBELSIDIGA - TRÄRYGG - STÄLLBARA FÖTTER - MED ÖVERLIGGANDE TRÄTOPPLATTA

Målade och fanerade Lingo hyllsektioner är FSC-certifierade.



H1520 mm



Modul mm	Hyllplans- djup mm	Antal sektioner	Art. nr.	Melamin SEK	Målad SEK	Faner SEK
500	250	1	BBN00254551013000.	6.604	7.768	10.870
500	250	2	BBN00254551023000.	10.879	12.798	17.912
500	250	3	BBN00254551033000.	15.257	17.947	25.123
500	300	1	BBN00256551013000.	7.648	9.002	12.605
500	300	2	BBN00256551023000.	12.481	14.687	20.568
500	300	3	BBN00256551033000.	17.426	20.506	28.717
500	400	1	BBN00258551013000.	10.108	11.893	16.652
500	400	2	BBN00258551023000.	16.201	19.065	26.690
500	400	3	BBN00258551033000.	22.420	26.381	36.935
750	250	1	BBN00254751013000.	7.778	9.153	12.807
750	250	2	BBN00254751023000.	13.130	15.446	21.619
750	250	3	BBN00254751033000.	18.630	21.917	30.678
750	300	1	BBN00256751013000.	8.882	10.450	14.632
750	300	2	BBN00256751023000.	14.830	17.451	24.436
750	300	3	BBN00256751033000.	20.951	24.653	34.522
750	400	1	BBN00258751013000.	11.394	13.407	18.769
750	400	2	BBN00258751023000.	18.650	21.946	30.724
750	400	3	BBN00258751033000.	26.095	30.705	42.984
900	250	1	BBN00254951013000.	8.230	9.685	13.554
900	250	2	BBN00254951023000.	14.034	16.510	23.113
900	300	1	BBN00256951013000.	9.334	10.982	15.379
900	300	2	BBN00256951023000.	15.734	18.515	25.930
900	400	1	BBN00258951013000.	11.846	13.939	19.516
900	400	2	BBN00258951023000.	19.554	23.010	32.218
1000	250	1	BBN00254151013000.	8.627	10.147	14.198
1000	250	2	BBN00254151023000.	14.788	17.397	24.344
1000	300	1	BBN00256151013000.	9.746	11.468	16.052
1000	300	2	BBN00256151023000.	16.523	19.444	27.218
1000	400	1	BBN00258151013000.	12.276	14.445	20.219
1000	400	2	BBN00258151023000.	20.376	23.975	33.562

LINGO HYLLSYSTEM

DUBBELSIDIGA - TRÄRYGG - STÄLLBARA FÖTTER - MED ÖVERLIGGANDE TRÄTOPPLATTA

Målade och fanerade Lingo hyllsektioner är FSC-certifierade.



H1820 mm



Modul mm	Hyllplans- djup mm	Antal sektioner	Art. nr.	Melamin SEK	Målad SEK	Faner SEK
500	250	1	BBN00264551013000.	7.584	8.924	12.494
500	250	2	BBN00264551023000.	12.458	14.660	20.525
500	250	3	BBN00264551033000.	17.435	20.515	28.725
500	300	1	BBN00266551013000.	8.808	10.368	14.507
500	300	2	BBN00266551023000.	14.330	16.864	23.598
500	300	3	BBN00266551033000.	19.964	23.494	32.875
500	400	1	BBN00268551013000.	11.708	13.773	19.286
500	400	2	BBN00268551023000.	18.710	22.013	30.818
500	400	3	BBN00268551033000.	25.838	30.397	42.557
750	250	1	BBN00264751013000.	8.864	10.433	14.611
750	250	2	BBN00264751023000.	14.921	17.556	24.592
750	250	3	BBN00264751033000.	21.126	24.857	34.820
750	300	1	BBN00266751013000.	10.148	11.940	16.714
750	300	2	BBN00266751023000.	16.891	19.876	27.826
750	300	3	BBN00266751033000.	23.807	28.013	39.220
750	400	1	BBN00268751013000.	13.100	15.411	21.583
750	400	2	BBN00268751023000.	21.371	25.142	35.212
750	400	3	BBN00268751033000.	29.831	35.093	49.146
900	250	1	BBN00264951013000.	9.435	11.107	15.549
900	250	2	BBN00264951023000.	16.063	18.904	26.468
900	300	1	BBN00266951013000.	10.719	12.614	17.652
900	300	2	BBN00266951023000.	18.033	21.224	29.702
900	400	1	BBN00268951013000.	13.671	16.085	22.521
900	400	2	BBN00268951023000.	22.513	26.490	37.088
1000	250	1	BBN00264151013000.	9.816	11.549	16.174
1000	250	2	BBN00264151023000.	16.785	19.751	27.661
1000	300	1	BBN00266151013000.	11.115	13.080	18.306
1000	300	2	BBN00266151023000.	18.790	22.113	30.952
1000	400	1	BBN00268151013000.	14.085	16.571	23.205
1000	400	2	BBN00268151023000.	23.303	27.415	38.394

LINGO HYLLSYSTEM

DUBBELSIDIGA - TRÄRYGG - STÄLLBARA FÖTTER - MED ÖVERLIGGANDE TRÄTOPPLATTA

Målade och fanerade Lingo hyllsektioner är FSC-certifierade.



H2120 mm



Modul mm	Hyllplans- djup mm	Antal sektioner	Art. nr.	Melamin SEK	Målad SEK	Faner SEK
500	250	1	BBN00274551013000.	8.480	9.971	13.965
500	250	2	BBN00274551023000.	13.924	16.373	22.934
500	250	3	BBN00274551033000.	19.471	22.894	32.072
500	300	1	BBN00276551013000.	9.962	11.721	16.410
500	300	2	BBN00276551023000.	16.183	19.036	26.655
500	300	3	BBN00276551033000.	22.516	26.485	37.086
500	400	1	BBN00278551013000.	13.280	15.616	21.871
500	400	2	BBN00278551023000.	21.190	24.920	34.898
500	400	3	BBN00278551033000.	29.226	34.368	48.132
750	250	1	BBN00274751013000.	9.882	11.628	16.277
750	250	2	BBN00274751023000.	16.631	19.565	27.391
750	250	3	BBN00274751033000.	23.528	27.680	38.752
750	300	1	BBN00276751013000.	11.424	13.441	18.812
750	300	2	BBN00276751023000.	18.988	22.344	31.273
750	300	3	BBN00276751033000.	26.725	31.448	44.016
750	400	1	BBN00278751013000.	14.794	17.402	24.363
750	400	2	BBN00278751023000.	24.095	28.345	39.682
750	400	3	BBN00278751033000.	33.585	39.508	55.306
900	250	1	BBN00274951013000.	10.538	12.398	17.361
900	250	2	BBN00274951023000.	17.943	21.105	29.559
900	300	1	BBN00276951013000.	12.080	14.211	19.896
900	300	2	BBN00276951023000.	20.300	23.884	33.441
900	400	1	BBN00278951013000.	15.450	18.172	25.447
900	400	2	BBN00278951023000.	25.407	29.885	41.850
1000	250	1	BBN00274151013000.	10.955	12.885	18.044
1000	250	2	BBN00274151023000.	18.737	22.042	30.868
1000	300	1	BBN00276151013000.	12.512	14.722	20.608
1000	300	2	BBN00276151023000.	21.129	24.863	34.807
1000	400	1	BBN00278151013000.	15.900	18.703	26.189
1000	400	2	BBN00278151023000.	26.269	30.900	43.272

LINGO HYLLSYSTEM

BBN002 - KRYSSSTAG - STÄLLBARA FÖTTER - MED ÖVERLIGGANDE TRÄTOPPLATTA



LINGO HYLLSYSTEM

BBN002 - KRYSSTAG - STÄLLBARA FÖTTER - MED ÖVERLIGGANDE TRÄTOPPLATTA

Hyllsystem med trägavlar, krysstag och överliggande trätopplatta.

Ett mellanhyllplan måste skruvas i gavlar vid sektioner högre än 1220 mm.

För konfigurationer med fler än 3 sektioner, kontakta kundtjänst.

- Priser baseras på stålprisgrupp 1 och träprisgrupp A (se Tillval sidorna 6-9).

- För hyllplan, se sidan 144 & 166.

- För tillbehör, se sidan 186.

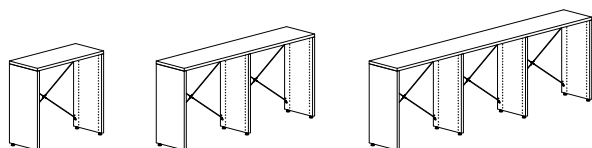

Enkel-/dubbelsidiga H 720 mm - 1/2/3 sektioner

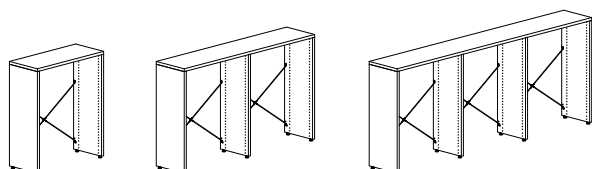
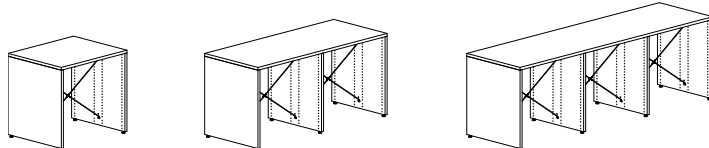

Enkel-/dubbelsidiga H 920 mm - 1/2/3 sektioner

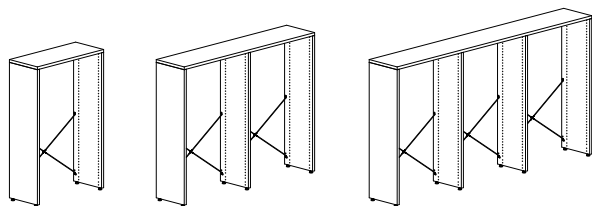
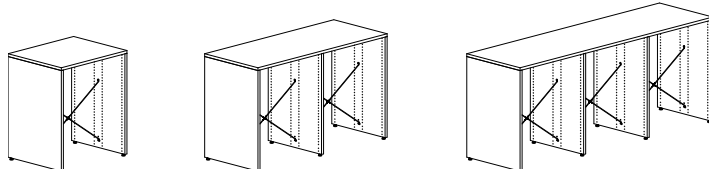

Enkel-/dubbelsidiga H 1220 mm - 1/2/3 sektioner

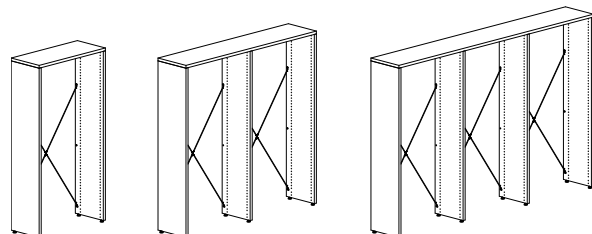
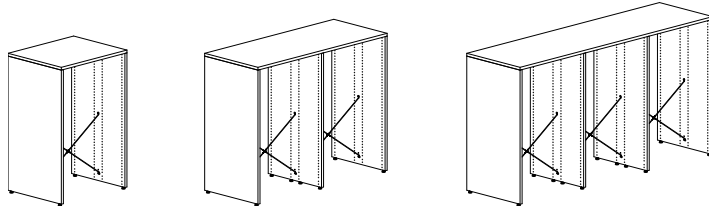

Enkel-/dubbelsidiga H 1520 mm - 1/2/3 sektioner

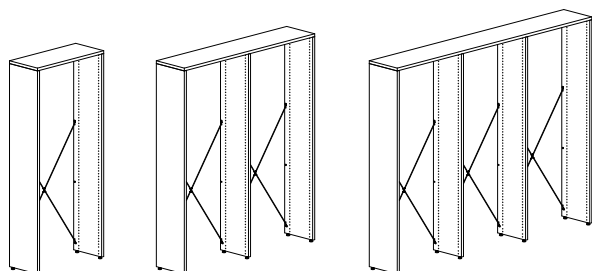
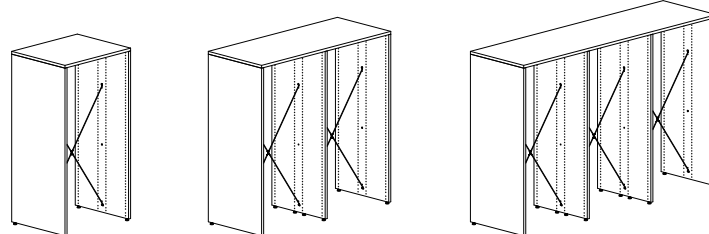

Enkel-/dubbelsidiga H 1820 mm - 1/2/3 sektioner

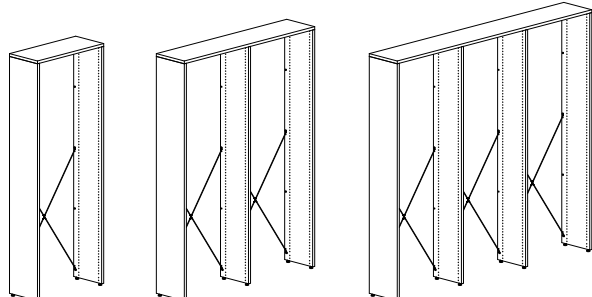
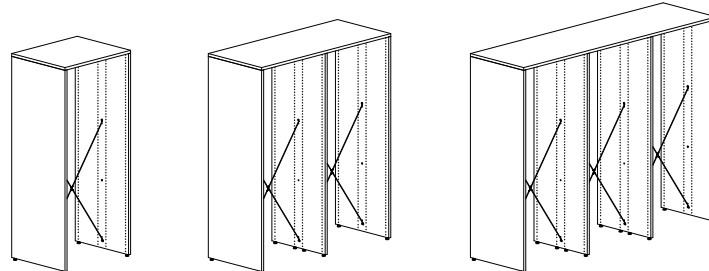

Enkel-/dubbelsidiga H 2120 mm - 1/2/3 sektioner

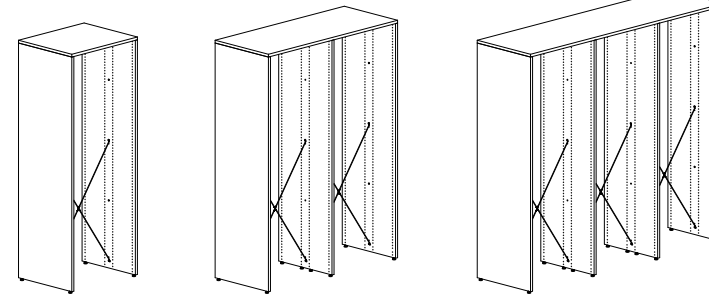

LINGO HYLLSYSTEM

ENKELSIDIGA - KRYSSTAG - STÄLLBARA FÖTTER - MED ÖVERLIGGANDE TRÄTOPPLATTA

Målade och fanerade Lingo hyllsektioner är FSC-certifierade.



H720 mm



Modul mm	Hyllplans- djup mm	Antal sektioner	Art. nr.	Melamin SEK	Målad SEK	Faner SEK
500	250	1	BBN00223551019000.	2.400	2.789	3.825
500	250	2	BBN00223551029000.	3.897	4.517	6.161
500	250	3	BBN00223551039000.	5.460	6.320	8.602
500	300	1	BBN00225551019000.	2.696	3.134	4.310
500	300	2	BBN00225551029000.	4.365	5.060	6.922
500	300	3	BBN00225551039000.	6.105	7.068	9.655
500	400	1	BBN00227551019000.	3.400	3.960	5.466
500	400	2	BBN00227551029000.	5.436	6.322	8.688
500	400	3	BBN00227551039000.	7.554	8.778	12.046
750	250	1	BBN00223751019000.	2.723	3.171	4.357
750	250	2	BBN00223751029000.	4.478	5.201	7.115
750	250	3	BBN00223751039000.	6.331	7.345	10.037
750	300	1	BBN00225751019000.	3.057	3.559	4.903
750	300	2	BBN00225751029000.	5.010	5.818	7.988
750	300	3	BBN00225751039000.	7.074	8.208	11.254
750	400	1	BBN00227751019000.	3.793	4.426	6.116
750	400	2	BBN00227751029000.	6.147	7.159	9.860
750	400	3	BBN00227751039000.	8.620	10.034	13.805
900	250	1	BBN00223951019000.	2.723	3.171	4.357
900	250	2	BBN00223951029000.	4.478	5.201	7.115
900	300	1	BBN00225951019000.	3.057	3.559	4.903
900	300	2	BBN00225951029000.	5.010	5.818	7.988
900	400	1	BBN00227951019000.	3.793	4.426	6.116
900	400	2	BBN00227951029000.	6.147	7.159	9.860
1000	250	1	BBN00223151019000.	2.831	3.299	4.535
1000	250	2	BBN00223151029000.	4.671	5.428	7.436
1000	300	1	BBN00225151019000.	3.178	3.699	5.100
1000	300	2	BBN00225151029000.	5.227	6.073	8.344
1000	400	1	BBN00227151019000.	3.924	4.580	6.335
1000	400	2	BBN00227151029000.	6.386	7.440	10.250

LINGO HYLLSYSTEM

ENKELSIDIGA - KRYSSTAG - STÄLLBARA FÖTTER - MED ÖVERLIGGANDE TRÄTOPPLATTA

Målade och fanerade Lingo hyllsektioner är FSC-certifierade.



H920 mm



Modul mm	Hyllplans- djup mm	Antal sektioner	Art. nr.	Melamin SEK	Målad SEK	Faner SEK
500	250	1	BBN00233551019000.	2.834	3.297	4.531
500	250	2	BBN00233551029000.	4.548	5.279	7.220
500	250	3	BBN00233551039000.	6.328	7.336	10.014
500	300	1	BBN00235551019000.	3.190	3.716	5.124
500	300	2	BBN00235551029000.	5.106	5.933	8.143
500	300	3	BBN00235551039000.	7.093	8.232	11.283
500	400	1	BBN00237551019000.	4.068	4.744	6.564
500	400	2	BBN00237551029000.	6.438	7.498	10.335
500	400	3	BBN00237551039000.	8.890	10.346	14.242
750	250	1	BBN00233751019000.	3.157	3.679	5.063
750	250	2	BBN00233751029000.	5.129	5.963	8.174
750	250	3	BBN00233751039000.	7.199	8.361	11.449
750	300	1	BBN00235751019000.	3.551	4.141	5.717
750	300	2	BBN00235751029000.	5.751	6.691	9.209
750	300	3	BBN00235751039000.	8.062	9.372	12.882
750	400	1	BBN00237751019000.	4.461	5.210	7.214
750	400	2	BBN00237751029000.	7.149	8.335	11.507
750	400	3	BBN00237751039000.	9.956	11.602	16.001
900	250	1	BBN00233951019000.	3.157	3.679	5.063
900	250	2	BBN00233951029000.	5.129	5.963	8.174
900	300	1	BBN00235951019000.	3.551	4.141	5.717
900	300	2	BBN00235951029000.	5.751	6.691	9.209
900	400	1	BBN00237951019000.	4.461	5.210	7.214
900	400	2	BBN00237951029000.	7.149	8.335	11.507
1000	250	1	BBN00233151019000.	3.265	3.807	5.241
1000	250	2	BBN00233151029000.	5.322	6.190	8.495
1000	300	1	BBN00235151019000.	3.672	4.281	5.914
1000	300	2	BBN00235151029000.	5.968	6.946	9.565
1000	400	1	BBN00237151019000.	4.592	5.364	7.433
1000	400	2	BBN00237151029000.	7.388	8.616	11.897

LINGO HYLLSYSTEM

ENKELSIDIGA - KRYSSTAG - STÄLLBARA FÖTTER - MED ÖVERLIGGANDE TRÄTOPPLATTA

Målade och fanerade Lingo hyllsektioner är FSC-certifierade.



H1220 mm



Modul mm	Hyllplans- djup mm	Antal sektioner	Art. nr.	Melamin SEK	Målad SEK	Faner SEK
500	250	1	BBN00243551019000.	3.476	4.047	5.591
500	250	2	BBN00243551029000.	5.511	6.404	8.810
500	250	3	BBN00243551039000.	7.612	8.836	12.134
500	300	1	BBN00245551019000.	3.660	4.270	5.892
500	300	2	BBN00245551029000.	5.811	6.764	9.295
500	300	3	BBN00245551039000.	8.033	9.340	12.819
500	400	1	BBN00247551019000.	4.968	5.804	8.044
500	400	2	BBN00247551029000.	7.788	9.088	12.555
500	400	3	BBN00247551039000.	10.690	12.466	17.202
750	250	1	BBN00243751019000.	3.799	4.429	6.123
750	250	2	BBN00243751029000.	6.092	7.088	9.764
750	250	3	BBN00243751039000.	8.483	9.861	13.569
750	300	1	BBN00245751019000.	4.021	4.695	6.485
750	300	2	BBN00245751029000.	6.456	7.522	10.361
750	300	3	BBN00245751039000.	9.002	10.480	14.418
750	400	1	BBN00247751019000.	5.361	6.270	8.694
750	400	2	BBN00247751029000.	8.499	9.925	13.727
750	400	3	BBN00247751039000.	11.756	13.722	18.961
900	250	1	BBN00243951019000.	3.799	4.429	6.123
900	250	2	BBN00243951029000.	6.092	7.088	9.764
900	300	1	BBN00245951019000.	4.021	4.695	6.485
900	300	2	BBN00245951029000.	6.456	7.522	10.361
900	400	1	BBN00247951019000.	5.361	6.270	8.694
900	400	2	BBN00247951029000.	8.499	9.925	13.727
1000	250	1	BBN00243151019000.	3.907	4.557	6.301
1000	250	2	BBN00243151029000.	6.285	7.315	10.085
1000	300	1	BBN00245151019000.	4.142	4.835	6.682
1000	300	2	BBN00245151029000.	6.673	7.777	10.717
1000	400	1	BBN00247151019000.	5.492	6.424	8.913
1000	400	2	BBN00247151029000.	8.738	10.206	14.117

LINGO HYLLSYSTEM

ENKELSIDIGA - KRYSSTAG - STÄLLBARA FÖTTER - MED ÖVERLIGGANDE TRÄTOPPLATTA

Målade och fanerade Lingo hyllsektioner är FSC-certifierade.



H1520 mm



Modul mm	Hyllplans- djup mm	Antal sektioner	Art. nr.	Melamin SEK	Målad SEK	Faner SEK
500	250	1	BBN00253551019000.	3.834	4.473	6.181
500	250	2	BBN00253551029000.	6.048	7.043	9.695
500	250	3	BBN00253551039000.	8.328	9.688	13.314
500	300	1	BBN00255551019000.	4.014	4.692	6.478
500	300	2	BBN00255551029000.	6.342	7.397	10.174
500	300	3	BBN00255551039000.	8.741	10.184	13.991
500	400	1	BBN00257551019000.	5.574	6.518	9.038
500	400	2	BBN00257551029000.	8.697	10.159	14.046
500	400	3	BBN00257551039000.	11.902	13.894	19.190
750	250	1	BBN00253751019000.	4.157	4.855	6.713
750	250	2	BBN00253751029000.	6.629	7.727	10.649
750	250	3	BBN00253751039000.	9.199	10.713	14.749
750	300	1	BBN00255751019000.	4.375	5.117	7.071
750	300	2	BBN00255751029000.	6.987	8.155	11.240
750	300	3	BBN00255751039000.	9.710	11.324	15.590
750	400	1	BBN00257751019000.	5.967	6.984	9.688
750	400	2	BBN00257751029000.	9.408	10.996	15.218
750	400	3	BBN00257751039000.	12.968	15.150	20.949
900	250	1	BBN00253951019000.	4.157	4.855	6.713
900	250	2	BBN00253951029000.	6.629	7.727	10.649
900	300	1	BBN00255951019000.	4.375	5.117	7.071
900	300	2	BBN00255951029000.	6.987	8.155	11.240
900	400	1	BBN00257951019000.	5.967	6.984	9.688
900	400	2	BBN00257951029000.	9.408	10.996	15.218
1000	250	1	BBN00253151019000.	4.265	4.983	6.891
1000	250	2	BBN00253151029000.	6.822	7.954	10.970
1000	300	1	BBN00255151019000.	4.496	5.257	7.268
1000	300	2	BBN00255151029000.	7.204	8.410	11.596
1000	400	1	BBN00257151019000.	6.098	7.138	9.907
1000	400	2	BBN00257151029000.	9.647	11.277	15.608

LINGO HYLLSYSTEM

ENKELSIDIGA - KRYSSTAG - STÄLLBARA FÖTTER - MED ÖVERLIGGANDE TRÄTOPPLATTA

Målade och fanerade Lingo hyllsektioner är FSC-certifierade.



H1820 mm



Modul mm	Hyllplans- djup mm	Antal sektioner	Art. nr.	Melamin SEK	Målad SEK	Faner SEK
500	250	1	BBN00263551019000.	4.348	5.077	7.027
500	250	2	BBN00263551029000.	6.819	7.949	10.964
500	250	3	BBN00263551039000.	9.356	10.896	15.006
500	300	1	BBN00265551019000.	4.500	5.258	7.274
500	300	2	BBN00265551029000.	7.071	8.246	11.368
500	300	3	BBN00265551039000.	9.713	11.316	15.583
500	400	1	BBN00267551019000.	6.232	7.292	10.134
500	400	2	BBN00267551029000.	9.684	11.320	15.690
500	400	3	BBN00267551039000.	13.218	15.442	21.382
750	250	1	BBN00263751019000.	4.671	5.459	7.559
750	250	2	BBN00263751029000.	7.400	8.633	11.918
750	250	3	BBN00263751039000.	10.227	11.921	16.441
750	300	1	BBN00265751019000.	4.861	5.683	7.867
750	300	2	BBN00265751029000.	7.716	9.004	12.434
750	300	3	BBN00265751039000.	10.682	12.456	17.182
750	400	1	BBN00267751019000.	6.625	7.758	10.784
750	400	2	BBN00267751029000.	10.395	12.157	16.862
750	400	3	BBN00267751039000.	14.284	16.698	23.141
900	250	1	BBN00263951019000.	4.671	5.459	7.559
900	250	2	BBN00263951029000.	7.400	8.633	11.918
900	300	1	BBN00265951019000.	4.861	5.683	7.867
900	300	2	BBN00265951029000.	7.716	9.004	12.434
900	400	1	BBN00267951019000.	6.625	7.758	10.784
900	400	2	BBN00267951029000.	10.395	12.157	16.862
1000	250	1	BBN00263151019000.	4.779	5.587	7.737
1000	250	2	BBN00263151029000.	7.593	8.860	12.239
1000	300	1	BBN00265151019000.	4.982	5.823	8.064
1000	300	2	BBN00265151029000.	7.933	9.259	12.790
1000	400	1	BBN00267151019000.	6.756	7.912	11.003
1000	400	2	BBN00267151029000.	10.634	12.438	17.252

LINGO HYLLSYSTEM

ENKELSIDIGA - KRYSSTAG - STÄLLBARA FÖTTER - MED ÖVERLIGGANDE TRÄTOPPLATTA

Målade och fanerade Lingo hyllsektioner är FSC-certifierade.



H2120 mm



Modul mm	Hyllplans- djup mm	Antal sektioner	Art. nr.	Melamin SEK	Målad SEK	Faner SEK
500	250	1	BBN00273551019000.	4.748	5.549	7.689
500	250	2	BBN00273551029000.	7.419	8.657	11.957
500	250	3	BBN00273551039000.	10.156	11.840	16.330
500	300	1	BBN00275551019000.	4.892	5.720	7.924
500	300	2	BBN00275551029000.	7.659	8.939	12.343
500	300	3	BBN00275551039000.	10.497	12.240	16.883
500	400	1	BBN00277551019000.	6.742	7.892	10.964
500	400	2	BBN00277551029000.	10.449	12.220	16.935
500	400	3	BBN00277551039000.	14.238	16.642	23.042
750	250	1	BBN00273751019000.	5.071	5.931	8.221
750	250	2	BBN00273751029000.	8.000	9.341	12.911
750	250	3	BBN00273751039000.	11.027	12.865	17.765
750	300	1	BBN00275751019000.	5.253	6.145	8.517
750	300	2	BBN00275751029000.	8.304	9.697	13.409
750	300	3	BBN00275751039000.	11.466	13.380	18.482
750	400	1	BBN00277751019000.	7.135	8.358	11.614
750	400	2	BBN00277751029000.	11.160	13.057	18.107
750	400	3	BBN00277751039000.	15.304	17.898	24.801
900	250	1	BBN00273951019000.	5.071	5.931	8.221
900	250	2	BBN00273951029000.	8.000	9.341	12.911
900	300	1	BBN00275951019000.	5.253	6.145	8.517
900	300	2	BBN00275951029000.	8.304	9.697	13.409
900	400	1	BBN00277951019000.	7.135	8.358	11.614
900	400	2	BBN00277951029000.	11.160	13.057	18.107
1000	250	1	BBN00273151019000.	5.179	6.059	8.399
1000	250	2	BBN00273151029000.	8.193	9.568	13.232
1000	300	1	BBN00275151019000.	5.374	6.285	8.714
1000	300	2	BBN00275151029000.	8.521	9.952	13.765
1000	400	1	BBN00277151019000.	7.266	8.512	11.833
1000	400	2	BBN00277151029000.	11.399	13.338	18.497

LINGO HYLLSYSTEM

DUBBELSIDIGA - KRYSSTAG - STÄLLBARA FÖTTER - MED ÖVERLIGGANDE TRÄTOPPLATTA

Målade och fanerade Lingo hyllsektioner är FSC-certifierade.



H720 mm



Modul mm	Hyllplans- djup mm	Antal sektioner	Art. nr.	Melamin SEK	Målad SEK	Faner SEK
500	250	1	BBN00224551019000.	3.463	4.036	5.566
500	250	2	BBN00224551029000.	5.594	6.507	8.944
500	250	3	BBN00224551039000.	7.828	9.097	12.491
500	300	1	BBN00226551019000.	4.277	4.996	6.915
500	300	2	BBN00226551029000.	6.851	7.985	11.021
500	300	3	BBN00226551039000.	9.537	11.108	15.313
500	400	1	BBN00228551019000.	5.733	6.709	9.310
500	400	2	BBN00228551029000.	9.065	10.596	14.665
500	400	3	BBN00228551039000.	12.523	14.627	20.227
750	250	1	BBN00224751019000.	3.960	4.624	6.388
750	250	2	BBN00224751029000.	6.491	7.561	10.421
750	250	3	BBN00224751039000.	9.170	10.676	14.701
750	300	1	BBN00226751019000.	4.834	5.647	7.827
750	300	2	BBN00226751029000.	7.846	9.155	12.659
750	300	3	BBN00226751039000.	11.031	12.864	17.773
750	400	1	BBN00228751019000.	6.342	7.426	10.312
750	400	2	BBN00228751029000.	10.160	11.883	16.469
750	400	3	BBN00228751039000.	14.167	16.560	22.931
900	250	1	BBN00224951019000.	3.960	4.624	6.388
900	250	2	BBN00224951029000.	6.491	7.561	10.421
900	300	1	BBN00226951019000.	4.834	5.647	7.827
900	300	2	BBN00226951029000.	7.846	9.155	12.659
900	400	1	BBN00228951019000.	6.342	7.426	10.312
900	400	2	BBN00228951029000.	10.160	11.883	16.469
1000	250	1	BBN00224151019000.	4.128	4.817	6.661
1000	250	2	BBN00224151029000.	6.787	7.910	10.910
1000	300	1	BBN00226151019000.	5.017	5.864	8.129
1000	300	2	BBN00226151029000.	8.177	9.546	13.205
1000	400	1	BBN00228151019000.	6.543	7.663	10.644
1000	400	2	BBN00228151029000.	10.524	12.310	17.071

LINGO HYLLSYSTEM

DUBBELSIDIGA - KRYSSTAG - STÄLLBARA FÖTTER - MED ÖVERLIGGANDE TRÄTOPPLATTA

Målade och fanerade Lingo hyllsektioner är FSC-certifierade.



H920 mm



Modul mm	Hyllplans- djup mm	Antal sektioner	Art. nr.	Melamin SEK	Målad SEK	Faner SEK
500	250	1	BBN00234551019000.	4.091	4.774	6.600
500	250	2	BBN00234551029000.	6.536	7.614	10.495
500	250	3	BBN00234551039000.	9.084	10.573	14.559
500	300	1	BBN00236551019000.	5.103	5.970	8.275
500	300	2	BBN00236551029000.	8.090	9.446	13.061
500	300	3	BBN00236551039000.	11.189	13.056	18.033
500	400	1	BBN00238551019000.	6.931	8.115	11.278
500	400	2	BBN00238551029000.	10.862	12.705	17.617
500	400	3	BBN00238551039000.	14.919	17.439	24.163
750	250	1	BBN00234751019000.	4.588	5.362	7.422
750	250	2	BBN00234751029000.	7.433	8.668	11.972
750	250	3	BBN00234751039000.	10.426	12.152	16.769
750	300	1	BBN00236751019000.	5.660	6.621	9.187
750	300	2	BBN00236751029000.	9.085	10.616	14.699
750	300	3	BBN00236751039000.	12.683	14.812	20.493
750	400	1	BBN00238751019000.	7.540	8.832	12.280
750	400	2	BBN00238751029000.	11.957	13.992	19.421
750	400	3	BBN00238751039000.	16.563	19.372	26.867
900	250	1	BBN00234951019000.	4.588	5.362	7.422
900	250	2	BBN00234951029000.	7.433	8.668	11.972
900	300	1	BBN00236951019000.	5.660	6.621	9.187
900	300	2	BBN00236951029000.	9.085	10.616	14.699
900	400	1	BBN00238951019000.	7.540	8.832	12.280
900	400	2	BBN00238951029000.	11.957	13.992	19.421
1000	250	1	BBN00234151019000.	4.756	5.555	7.695
1000	250	2	BBN00234151029000.	7.729	9.017	12.461
1000	300	1	BBN00236151019000.	5.843	6.838	9.489
1000	300	2	BBN00236151029000.	9.416	11.007	15.245
1000	400	1	BBN00238151019000.	7.741	9.069	12.612
1000	400	2	BBN00238151029000.	12.321	14.419	20.023

LINGO HYLLSYSTEM

DUBBELSIDIGA - KRYSSTAG - STÄLLBARA FÖTTER - MED ÖVERLIGGANDE TRÄTOPPLATTA

Målade och fanerade Lingo hyllsektioner är FSC-certifierade.



H1220 mm



Modul mm	Hyllplans- djup mm	Antal sektioner	Art. nr.	Melamin SEK	Målad SEK	Faner SEK
500	250	1	BBN00244551019000.	5.011	5.860	8.122
500	250	2	BBN00244551029000.	7.916	9.243	12.778
500	250	3	BBN00244551039000.	10.924	12.745	17.603
500	300	1	BBN00246551019000.	6.237	7.304	10.147
500	300	2	BBN00246551029000.	9.791	11.447	15.869
500	300	3	BBN00246551039000.	13.457	15.724	21.777
500	400	1	BBN00248551019000.	8.583	10.063	14.010
500	400	2	BBN00248551029000.	13.340	15.627	21.715
500	400	3	BBN00248551039000.	18.223	21.335	29.627
750	250	1	BBN00244751019000.	5.508	6.448	8.944
750	250	2	BBN00244751029000.	8.813	10.297	14.255
750	250	3	BBN00244751039000.	12.266	14.324	19.813
750	300	1	BBN00246751019000.	6.794	7.955	11.059
750	300	2	BBN00246751029000.	10.786	12.617	17.507
750	300	3	BBN00246751039000.	14.951	17.480	24.237
750	400	1	BBN00248751019000.	9.192	10.780	15.012
750	400	2	BBN00248751029000.	14.435	16.914	23.519
750	400	3	BBN00248751039000.	19.867	23.268	32.331
900	250	1	BBN00244951019000.	5.508	6.448	8.944
900	250	2	BBN00244951029000.	8.813	10.297	14.255
900	300	1	BBN00246951019000.	6.794	7.955	11.059
900	300	2	BBN00246951029000.	10.786	12.617	17.507
900	400	1	BBN00248951019000.	9.192	10.780	15.012
900	400	2	BBN00248951029000.	14.435	16.914	23.519
1000	250	1	BBN00244151019000.	5.676	6.641	9.217
1000	250	2	BBN00244151029000.	9.109	10.646	14.744
1000	300	1	BBN00246151019000.	6.977	8.172	11.361
1000	300	2	BBN00246151029000.	11.117	13.008	18.053
1000	400	1	BBN00248151019000.	9.393	11.017	15.344
1000	400	2	BBN00248151029000.	14.799	17.341	24.121

LINGO HYLLSYSTEM

DUBBELSIDIGA - KRYSSTAG - STÄLLBARA FÖTTER - MED ÖVERLIGGANDE TRÄTOPPLATTA

Målade och fanerade Lingo hyllsektioner är FSC-certifierade.



H1520 mm



Modul mm	Hyllplans- djup mm	Antal sektioner	Art. nr.	Melamin SEK	Målad SEK	Faner SEK
500	250	1	BBN00254551019000.	5.457	6.382	8.846
500	250	2	BBN00254551029000.	8.585	10.026	13.864
500	250	3	BBN00254551039000.	11.816	13.789	19.051
500	300	1	BBN00256551019000.	6.501	7.616	10.581
500	300	2	BBN00256551029000.	10.187	11.915	16.520
500	300	3	BBN00256551039000.	13.985	16.348	22.645
500	400	1	BBN00258551019000.	8.961	10.507	14.628
500	400	2	BBN00258551029000.	13.907	16.293	22.642
500	400	3	BBN00258551039000.	18.979	22.223	30.863
750	250	1	BBN00254751019000.	5.954	6.970	9.668
750	250	2	BBN00254751029000.	9.482	11.080	15.341
750	250	3	BBN00254751039000.	13.158	15.368	21.261
750	300	1	BBN00256751019000.	7.058	8.267	11.493
750	300	2	BBN00256751029000.	11.182	13.085	18.158
750	300	3	BBN00256751039000.	15.479	18.104	25.105
750	400	1	BBN00258751019000.	9.570	11.224	15.630
750	400	2	BBN00258751029000.	15.002	17.580	24.446
750	400	3	BBN00258751039000.	20.623	24.156	33.567
900	250	1	BBN00254951019000.	5.954	6.970	9.668
900	250	2	BBN00254951029000.	9.482	11.080	15.341
900	300	1	BBN00256951019000.	7.058	8.267	11.493
900	300	2	BBN00256951029000.	11.182	13.085	18.158
900	400	1	BBN00258951019000.	9.570	11.224	15.630
900	400	2	BBN00258951029000.	15.002	17.580	24.446
1000	250	1	BBN00254151019000.	6.122	7.163	9.941
1000	250	2	BBN00254151029000.	9.778	11.429	15.830
1000	300	1	BBN00256151019000.	7.241	8.484	11.795
1000	300	2	BBN00256151029000.	11.513	13.476	18.704
1000	400	1	BBN00258151019000.	9.771	11.461	15.962
1000	400	2	BBN00258151029000.	15.366	18.007	25.048

LINGO HYLLSYSTEM

DUBBELSIDIGA - KRYSSTAG - STÄLLBARA FÖTTER - MED ÖVERLIGGANDE TRÄTOPPLATTA

Målade och fanerade Lingo hyllsektioner är FSC-certifierade.



H1820 mm



Modul mm	Hyllplans- djup mm	Antal sektioner	Art. nr.	Melamin SEK	Målad SEK	Faner SEK
500	250	1	BBN00264551019000.	6.219	7.282	10.116
500	250	2	BBN00264551029000.	9.728	11.376	15.769
500	250	3	BBN00264551039000.	13.340	15.589	21.591
500	300	1	BBN00266551019000.	7.443	8.726	12.129
500	300	2	BBN00266551029000.	11.600	13.580	18.842
500	300	3	BBN00266551039000.	15.869	18.568	25.741
500	400	1	BBN00268551019000.	10.343	12.131	16.908
500	400	2	BBN00268551029000.	15.980	18.729	26.062
500	400	3	BBN00268551039000.	21.743	25.471	35.423
750	250	1	BBN00264751019000.	6.716	7.870	10.938
750	250	2	BBN00264751029000.	10.625	12.430	17.246
750	250	3	BBN00264751039000.	14.682	17.168	23.801
750	300	1	BBN00266751019000.	8.000	9.377	13.041
750	300	2	BBN00266751029000.	12.595	14.750	20.480
750	300	3	BBN00266751039000.	17.363	20.324	28.201
750	400	1	BBN00268751019000.	10.952	12.848	17.910
750	400	2	BBN00268751029000.	17.075	20.016	27.866
750	400	3	BBN00268751039000.	23.387	27.404	38.127
900	250	1	BBN00264951019000.	6.716	7.870	10.938
900	250	2	BBN00264951029000.	10.625	12.430	17.246
900	300	1	BBN00266951019000.	8.000	9.377	13.041
900	300	2	BBN00266951029000.	12.595	14.750	20.480
900	400	1	BBN00268951019000.	10.952	12.848	17.910
900	400	2	BBN00268951029000.	17.075	20.016	27.866
1000	250	1	BBN00264151019000.	6.884	8.063	11.211
1000	250	2	BBN00264151029000.	10.921	12.779	17.735
1000	300	1	BBN00266151019000.	8.183	9.594	13.343
1000	300	2	BBN00266151029000.	12.926	15.141	21.026
1000	400	1	BBN00268151019000.	11.153	13.085	18.242
1000	400	2	BBN00268151029000.	17.439	20.443	28.468

LINGO HYLLSYSTEM

DUBBELSIDIGA - KRYSSTAG - STÄLLBARA FÖTTER - MED ÖVERLIGGANDE TRÄTOPPLATTA

Målade och fanerade Lingo hyllsektioner är FSC-certifierade.



H2120 mm



Modul mm	Hyllplans- djup mm	Antal sektioner	Art. nr.	Melamin SEK	Målad SEK	Faner SEK
500	250	1	BBN00274551019000.	6.871	8.044	11.182
500	250	2	BBN00274551029000.	10.706	12.519	17.368
500	250	3	BBN00274551039000.	14.644	17.113	23.723
500	300	1	BBN00276551019000.	8.353	9.794	13.627
500	300	2	BBN00276551029000.	12.965	15.182	21.089
500	300	3	BBN00276551039000.	17.689	20.704	28.737
500	400	1	BBN00278551019000.	11.671	13.689	19.088
500	400	2	BBN00278551029000.	17.972	21.066	29.332
500	400	3	BBN00278551039000.	24.399	28.587	39.783
750	250	1	BBN00274751019000.	7.368	8.632	12.004
750	250	2	BBN00274751029000.	11.603	13.573	18.845
750	250	3	BBN00274751039000.	15.986	18.692	25.933
750	300	1	BBN00276751019000.	8.910	10.445	14.539
750	300	2	BBN00276751029000.	13.960	16.352	22.727
750	300	3	BBN00276751039000.	19.183	22.460	31.197
750	400	1	BBN00278751019000.	12.280	14.406	20.090
750	400	2	BBN00278751029000.	19.067	22.353	31.136
750	400	3	BBN00278751039000.	26.043	30.520	42.487
900	250	1	BBN00274951019000.	7.368	8.632	12.004
900	250	2	BBN00274951029000.	11.603	13.573	18.845
900	300	1	BBN00276951019000.	8.910	10.445	14.539
900	300	2	BBN00276951029000.	13.960	16.352	22.727
900	400	1	BBN00278951019000.	12.280	14.406	20.090
900	400	2	BBN00278951029000.	19.067	22.353	31.136
1000	250	1	BBN00274151019000.	7.536	8.825	12.277
1000	250	2	BBN00274151029000.	11.899	13.922	19.334
1000	300	1	BBN00276151019000.	9.093	10.662	14.841
1000	300	2	BBN00276151029000.	14.291	16.743	23.273
1000	400	1	BBN00278151019000.	12.481	14.643	20.422
1000	400	2	BBN00278151029000.	19.431	22.780	31.738

LINGO HYLLSYSTEM

BBN011 - STÅLRAM - HJULPLATTA - FÖR TOPPHYLLPLAN



LINGO HYLLSYSTEM

BBN011 - STÅLRAM - HJULPLATTA - FÖR TOPPHYLLPLAN

Hyllsystem med trögavlar, stålram och hjulplatta. Används tillsammans med topphyllplan.

- Priser baseras på stålprisgrupp 1 och träprisgrupp A (se Tillval sidorna 6-9).
- För topphyllplan, sidan 156 & 174.
- För hyllplan, se sidan 144 & 166.
- För tillbehör, se sidan 186.

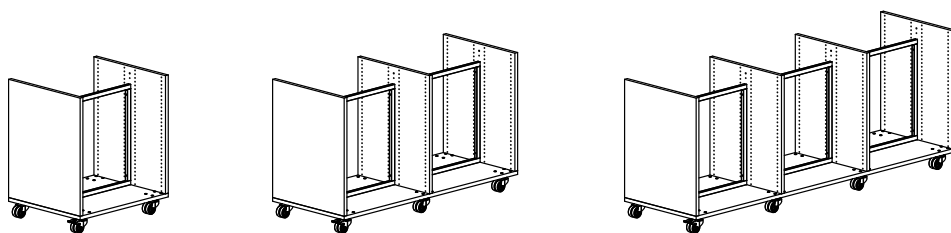

Dubbelsidig H920 mm - 1/2/3 sektioner

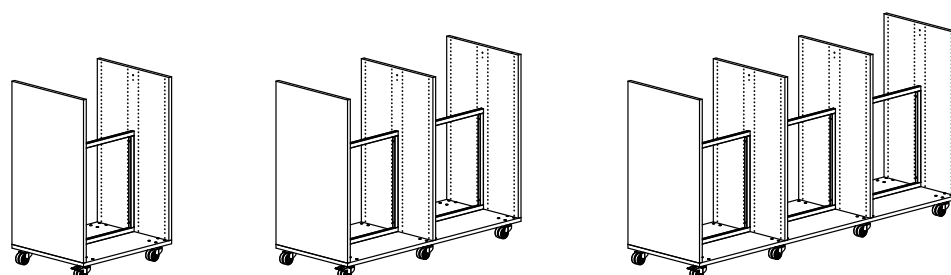

Dubbelsidig H1220 mm - 1/2/3 sektioner

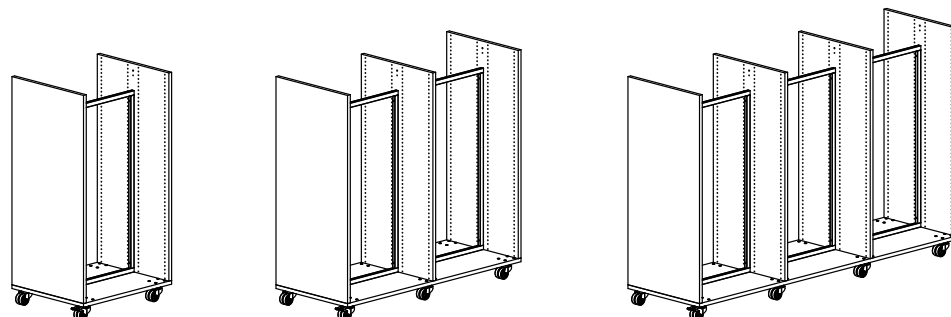

Dubbelsidig H1520 mm - 1/2/3 sektioner

LINGO HYLLSYSTEM

DUBBELSIDIGA - STÅLRAM - HJULPLATTA - FÖR TOPPHYLLPLAN

Målade och fanerade Lingo hyllsektioner är FSC-certifierade.



H920 mm



Modul mm	Hyllplans- djup mm	Antal sektioner	Art. nr.	Melamin SEK	Målad SEK	Faner SEK
500	250	1	BBN011345016000.	5.260	6.054	8.179
500	250	2	BBN011345026000.	8.261	9.453	12.641
500	250	3	BBN011345036000.	11.671	13.330	17.767
500	300	1	BBN011365016000.	6.342	7.330	9.968
500	300	2	BBN011365026000.	9.888	11.371	15.323
500	300	3	BBN011365036000.	13.885	15.940	21.422
500	400	1	BBN011385016000.	8.240	9.561	13.082
500	400	2	BBN011385026000.	12.733	14.713	19.998
500	400	3	BBN011385036000.	17.723	20.449	27.731
750	250	1	BBN011347016000.	6.070	7.008	9.516
750	250	2	BBN011347026000.	9.480	10.885	14.642
750	250	3	BBN011347036000.	13.497	15.479	20.775
750	300	1	BBN011367016000.	7.245	8.393	11.452
750	300	2	BBN011367026000.	11.242	12.962	17.551
750	300	3	BBN011367036000.	15.915	18.328	24.766
750	400	1	BBN011387016000.	9.232	10.727	14.717
750	400	2	BBN011387026000.	14.222	16.463	22.450
750	400	3	BBN011387036000.	19.953	23.077	31.407
900	250	1	BBN011349016000.	6.558	7.583	10.317
900	250	2	BBN011349026000.	10.210	11.745	15.848
900	300	1	BBN011369016000.	7.786	9.029	12.342
900	300	2	BBN011369026000.	12.053	13.918	18.889
900	400	1	BBN011389016000.	9.825	11.425	15.700
900	400	2	BBN011389026000.	15.114	17.514	23.920
1000	250	1	BBN011341016000.	6.981	8.062	10.949
1000	250	2	BBN011341026000.	10.895	12.517	16.849
1000	300	1	BBN011361016000.	8.247	9.553	13.033
1000	300	2	BBN011361026000.	12.790	14.752	19.978
1000	400	1	BBN011381016000.	10.321	11.991	16.450
1000	400	2	BBN011381026000.	15.907	18.413	25.097

LINGO HYLLSYSTEM

DUBBELSIDIGA - STÅLRAM - HJULPLATTA - FÖR TOPPHYLLPLAN

Målade och fanerade Lingo hyllsektioner är FSC-certifierade.



H1220 mm



Modul mm	Hyllplans- djup mm	Antal sektioner	Art. nr.	Melamin SEK	Målad SEK	Faner SEK
500	250	1	BBN011445016000.	6.180	7.140	9.701
500	250	2	BBN011445026000.	9.641	11.082	14.924
500	250	3	BBN011445036000.	13.511	15.502	20.811
500	300	1	BBN011465016000.	7.476	8.664	11.840
500	300	2	BBN011465026000.	11.589	13.372	18.131
500	300	3	BBN011465036000.	16.153	18.608	25.166
500	400	1	BBN011485016000.	9.892	11.509	15.814
500	400	2	BBN011485026000.	15.211	17.635	24.096
500	400	3	BBN011485036000.	21.027	24.345	33.195
750	250	1	BBN011447016000.	6.990	8.094	11.038
750	250	2	BBN011447026000.	10.860	12.514	16.925
750	250	3	BBN011447036000.	15.337	17.651	23.819
750	300	1	BBN011467016000.	8.379	9.727	13.324
750	300	2	BBN011467026000.	12.943	14.963	20.359
750	300	3	BBN011467036000.	18.183	20.996	28.510
750	400	1	BBN011487016000.	10.884	12.675	17.449
750	400	2	BBN011487026000.	16.700	19.385	26.548
750	400	3	BBN011487036000.	23.257	26.973	36.871
900	250	1	BBN011449016000.	7.478	8.669	11.839
900	250	2	BBN011449026000.	11.590	13.374	18.131
900	300	1	BBN011469016000.	8.920	10.363	14.214
900	300	2	BBN011469026000.	13.754	15.919	21.697
900	400	1	BBN011489016000.	11.477	13.373	18.432
900	400	2	BBN011489026000.	17.592	20.436	28.018
1000	250	1	BBN011441016000.	7.901	9.148	12.471
1000	250	2	BBN011441026000.	12.275	14.146	19.132
1000	300	1	BBN011461016000.	9.381	10.887	14.905
1000	300	2	BBN011461026000.	14.491	16.753	22.786
1000	400	1	BBN011481016000.	11.973	13.939	19.182
1000	400	2	BBN011481026000.	18.385	21.335	29.195

LINGO HYLLSYSTEM

DUBBELSIDIGA - STÅLRAM - HJULPLATTA - FÖR TOPPHYLLPLAN

Målade och fanerade Lingo hyllsektioner är FSC-certifierade.



H1520 mm



Modul mm	Hyllplans- djup mm	Antal sektioner	Art. nr.	Melamin SEK	Målad SEK	Faner SEK
500	250	1	BBN011545016000.	6.849	7.885	10.648
500	250	2	BBN011545026000.	10.756	12.311	16.456
500	250	3	BBN011545036000.	15.072	17.215	22.928
500	300	1	BBN011565016000.	7.963	9.199	12.497
500	300	2	BBN011565026000.	12.431	14.286	19.228
500	300	3	BBN011565036000.	17.350	19.901	26.703
500	400	1	BBN011585016000.	10.493	12.176	16.655
500	400	2	BBN011585026000.	16.224	18.747	25.469
500	400	3	BBN011585036000.	22.452	25.902	35.100
750	250	1	BBN011547016000.	7.659	8.839	11.985
750	250	2	BBN011547026000.	11.975	13.743	18.457
750	250	3	BBN011547036000.	16.898	19.364	25.936
750	300	1	BBN011567016000.	8.866	10.262	13.981
750	300	2	BBN011567026000.	13.785	15.877	21.456
750	300	3	BBN011567036000.	19.380	22.289	30.047
750	400	1	BBN011587016000.	11.485	13.342	18.290
750	400	2	BBN011587026000.	17.713	20.497	27.921
750	400	3	BBN011587036000.	24.682	28.530	38.776
900	250	1	BBN011549016000.	8.147	9.414	12.786
900	250	2	BBN011549026000.	12.705	14.603	19.663
900	300	1	BBN011569016000.	9.407	10.898	14.871
900	300	2	BBN011569026000.	14.596	16.833	22.794
900	400	1	BBN011589016000.	12.078	14.040	19.273
900	400	2	BBN011589026000.	18.605	21.548	29.391
1000	250	1	BBN011541016000.	8.598	9.921	13.446
1000	250	2	BBN011541026000.	13.446	15.431	20.720
1000	300	1	BBN011561016000.	9.896	11.450	15.590
1000	300	2	BBN011561026000.	15.389	17.723	23.939
1000	400	1	BBN011581016000.	12.602	14.634	20.051
1000	400	2	BBN011581026000.	19.454	22.503	30.624



LINGO HYLLSYSTEM

BBN011 - HÖG TRÄRYGG - HJULPLATTA - FÖR TOPPHYLLPLAN



LINGO HYLLSYSTEM

BBN011 - HÖG TRÄRYGG - HJULPLATTA - FÖR TOPPHYLLPLAN

Hyllsystem med trögavlar, hög trärygg och hjulplatta.

Används tillsammans med ST1 standard, ST1 dubbelsidiga, ST2, ST3 och WT1 standard topphyllplan.

- Priser baseras på träprisgrupp A (se Tillval sidorna 6-9).
- För topphyllplan, sidan 156 & 174.
- För hyllplan, se sidan 144 & 166.
- För tillbehör, se sidan 186.

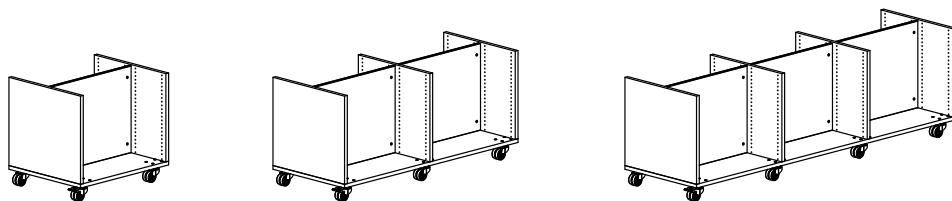

Dubbelsidig H720 mm - 1/2/3 sektioner

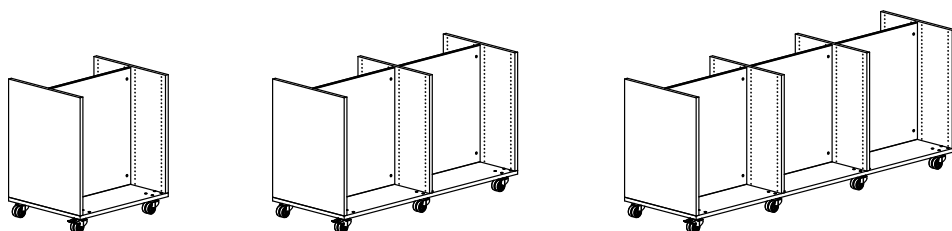

Dubbelsidig H920 mm - 1/2/3 sektioner

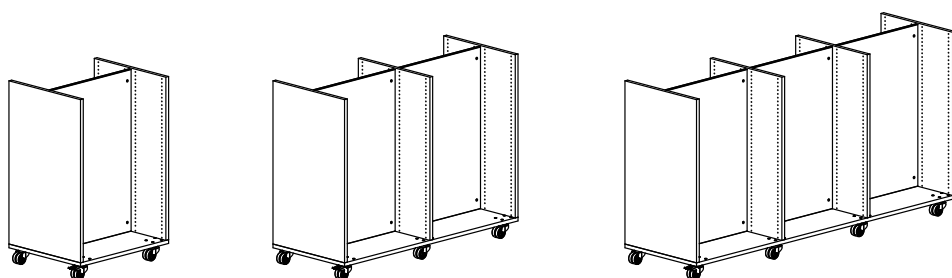

Dubbelsidig H1220 mm - 1/2/3 sektioner

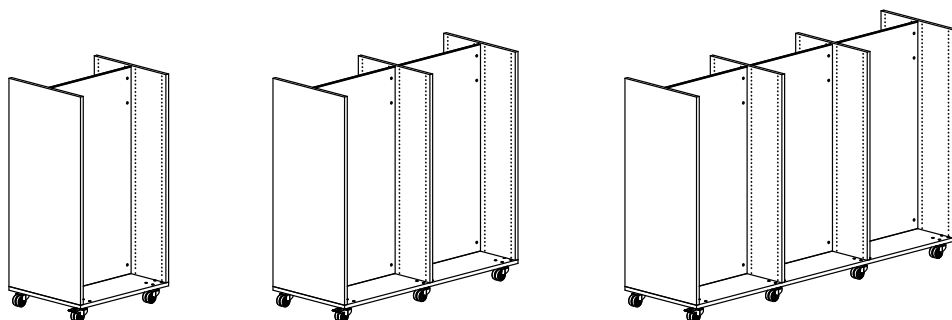

Dubbelsidig H1520 mm - 1/2/3 sektioner

LINGO HYLLSYSTEM

DUBBELSIDIGA - HÖG TRÄRYGG - HJULPLATTA - FÖR TOPPHYLLPLAN

Målade och fanerade Lingo hyllsektioner är FSC-certifierade.



H720 mm



Modul mm	Hyllplans- djup mm	Antal sektioner	Art. nr.	Melamin SEK	Målad SEK	Faner SEK
500	250	1	BBN0112450120006	4.533	5.331	7.466
500	250	2	BBN0112450220006	7.121	8.376	11.732
500	250	3	BBN0112450320006	10.118	11.899	16.662
500	300	1	BBN0112650120006	5.417	6.371	8.929
500	300	2	BBN0112650220006	8.451	9.940	13.925
500	300	3	BBN0112650320006	11.936	14.037	19.665
500	400	1	BBN0112850120006	6.943	8.170	11.435
500	400	2	BBN0112850220006	10.738	12.634	17.688
500	400	3	BBN0112850320006	15.030	17.682	24.758
750	250	1	BBN0112470120006	5.666	6.667	9.340
750	250	2	BBN0112470220006	8.986	10.572	14.807
750	250	3	BBN0112470320006	12.913	15.194	21.281
750	300	1	BBN0112670120006	6.643	7.816	10.950
750	300	2	BBN0112670220006	10.451	12.295	17.227
750	300	3	BBN0112670320006	14.935	17.571	24.620
750	400	1	BBN0112870120006	8.258	9.718	13.607
750	400	2	BBN0112870220006	12.873	15.148	21.214
750	400	3	BBN0112870320006	18.229	21.456	30.045
900	250	1	BBN0112490120006	6.398	7.527	10.537
900	250	2	BBN0112490220006	10.204	12.002	16.805
900	300	1	BBN0112690120006	7.428	8.737	12.236
900	300	2	BBN0112690220006	11.750	13.821	19.357
900	400	1	BBN0112890120006	9.095	10.701	14.986
900	400	2	BBN0112890220006	14.253	16.769	23.476
1000	250	1	BBN0112410120006	6.803	8.004	11.203
1000	250	2	BBN0112410220006	10.853	12.770	17.874
1000	300	1	BBN0112610120006	7.871	9.259	12.961
1000	300	2	BBN0112610220006	12.451	14.651	20.514
1000	400	1	BBN0112810120006	9.573	11.265	15.770
1000	400	2	BBN0112810220006	15.010	17.664	24.721

LINGO HYLLSYSTEM

DUBBELSIDIGA - HÖG TRÄRYGG - HJULPLATTA - FÖR TOPPHYLLPLAN

Målade och fanerade Lingo hyllsektioner är FSC-certifierade.



H920 mm



Modul mm	Hyllplans- djup mm	Antal sektioner	Art. nr.	Melamin SEK	Målad SEK	Faner SEK
500	250	1	BBN0113450120006	5.342	6.282	8.800
500	250	2	BBN0113450220006	8.425	9.909	13.883
500	250	3	BBN0113450320006	11.917	14.014	19.630
500	300	1	BBN0113650120006	6.424	7.558	10.589
500	300	2	BBN0113650220006	10.052	11.827	16.565
500	300	3	BBN0113650320006	14.131	16.624	23.285
500	400	1	BBN0113850120006	8.322	9.789	13.703
500	400	2	BBN0113850220006	12.897	15.169	21.240
500	400	3	BBN0113850320006	17.969	21.133	29.594
750	250	1	BBN0113470120006	6.567	7.723	10.818
750	250	2	BBN0113470220006	10.474	12.315	17.246
750	250	3	BBN0113470320006	14.988	17.624	24.681
750	300	1	BBN0113670120006	7.742	9.108	12.754
750	300	2	BBN0113670220006	12.236	14.392	20.155
750	300	3	BBN0113670320006	17.406	20.473	28.672
750	400	1	BBN0113870120006	9.729	11.442	16.019
750	400	2	BBN0113870220006	15.216	17.893	25.054
750	400	3	BBN0113870320006	21.444	25.222	35.313
900	250	1	BBN0113490120006	7.365	8.665	12.130
900	250	2	BBN0113490220006	11.824	13.909	19.474
900	300	1	BBN0113690120006	8.593	10.111	14.155
900	300	2	BBN0113690220006	13.667	16.082	22.515
900	400	1	BBN0113890120006	10.632	12.507	17.513
900	400	2	BBN0113890220006	16.728	19.678	27.546
1000	250	1	BBN0113410120006	7.792	9.165	12.829
1000	250	2	BBN0113410220006	12.517	14.723	20.609
1000	300	1	BBN0113610120006	9.058	10.656	14.913
1000	300	2	BBN0113610220006	14.412	16.958	23.738
1000	400	1	BBN0113810120006	11.132	13.094	18.330
1000	400	2	BBN0113810220006	17.529	20.619	28.857

LINGO HYLLSYSTEM

DUBBELSIDIGA - HÖG TRÄRYGG - HJULPLATTA - FÖR TOPPHYLLPLAN

Målade och fanerade Lingo hyllsektioner är FSC-certifierade.



H1220 mm



Modul mm	Hyllplans- djup mm	Antal sektioner	Art. nr.	Melamin SEK	Målad SEK	Faner SEK
500	250	1	BBN0114450120006	6.539	7.695	10.778
500	250	2	BBN0114450220006	10.359	12.192	17.078
500	250	3	BBN0114450320006	14.588	17.167	24.042
500	300	1	BBN0114650120006	7.835	9.219	12.917
500	300	2	BBN0114650220006	12.307	14.482	20.285
500	300	3	BBN0114650320006	17.230	20.273	28.397
500	400	1	BBN0114850120006	10.251	12.064	16.891
500	400	2	BBN0114850220006	15.929	18.745	26.250
500	400	3	BBN0114850320006	22.104	26.010	36.426
750	250	1	BBN0114470120006	7.905	9.301	13.025
750	250	2	BBN0114470220006	12.690	14.928	20.899
750	250	3	BBN0114470320006	18.082	21.272	29.780
750	300	1	BBN0114670120006	9.294	10.934	15.311
750	300	2	BBN0114670220006	14.773	17.377	24.333
750	300	3	BBN0114670320006	20.928	24.617	34.471
750	400	1	BBN0114870120006	11.799	13.882	19.436
750	400	2	BBN0114870220006	18.530	21.799	30.522
750	400	3	BBN0114870320006	26.002	30.594	42.832
900	250	1	BBN0114490120006	8.735	10.280	14.395
900	250	2	BBN0114490220006	14.104	16.596	23.243
900	300	1	BBN0114690120006	10.177	11.974	16.770
900	300	2	BBN0114690220006	16.268	19.141	26.809
900	400	1	BBN0114890120006	12.734	14.984	20.988
900	400	2	BBN0114890220006	20.106	23.658	33.130
1000	250	1	BBN0114410120006	9.266	10.903	15.265
1000	250	2	BBN0114410220006	15.005	17.656	24.720
1000	300	1	BBN0114610120006	10.746	12.642	17.699
1000	300	2	BBN0114610220006	17.221	20.263	28.374
1000	400	1	BBN0114810120006	13.338	15.694	21.976
1000	400	2	BBN0114810220006	21.115	24.845	34.783

LINGO HYLLSYSTEM

DUBBELSIDIGA - HÖG TRÄRYGG - HJULPLATTA - FÖR TOPPHYLLPLAN

Målade och fanerade Lingo hyllsektioner är FSC-certifierade.



H1520 mm



Modul mm	Hyllplans- djup mm	Antal sektioner	Art. nr.	Melamin SEK	Målad SEK	Faner SEK
500	250	1	BBN0115450120006	7.233	8.508	11.909
500	250	2	BBN0115450220006	11.524	13.557	18.978
500	250	3	BBN0115450320006	16.224	19.084	26.711
500	300	1	BBN0115650120006	8.347	9.822	13.758
500	300	2	BBN0115650220006	13.199	15.532	21.750
500	300	3	BBN0115650320006	18.502	21.770	30.486
500	400	1	BBN0115850120006	10.877	12.799	17.916
500	400	2	BBN0115850220006	16.992	19.993	27.991
500	400	3	BBN0115850320006	23.604	27.771	38.883
750	250	1	BBN0115470120006	8.720	10.259	14.361
750	250	2	BBN0115470220006	14.097	16.583	23.209
750	250	3	BBN0115470320006	20.081	23.624	33.064
750	300	1	BBN0115670120006	9.927	11.682	16.357
750	300	2	BBN0115670220006	15.907	18.717	26.208
750	300	3	BBN0115670320006	22.563	26.549	37.175
750	400	1	BBN0115870120006	12.546	14.762	20.666
750	400	2	BBN0115870220006	19.835	23.337	32.673
750	400	3	BBN0115870320006	27.865	32.790	45.904
900	250	1	BBN0115490120006	9.660	11.366	15.909
900	250	2	BBN0115490220006	15.731	18.507	25.909
900	300	1	BBN0115690120006	10.920	12.850	17.994
900	300	2	BBN0115690220006	17.622	20.737	29.040
900	400	1	BBN0115890120006	13.591	15.992	22.396
900	400	2	BBN0115890220006	21.631	25.452	35.637
1000	250	1	BBN0115410120006	10.213	12.015	16.813
1000	250	2	BBN0115410220006	16.676	19.619	27.454
1000	300	1	BBN0115610120006	11.511	13.544	18.957
1000	300	2	BBN0115610220006	18.619	21.911	30.673
1000	400	1	BBN0115810120006	14.217	16.728	23.418
1000	400	2	BBN0115810220006	22.684	26.691	37.358

LINGO HYLLSYSTEM

BBN011 - LÅG TRÄRYGG - HJULPLATTA - FÖR TOPPHYLLPLAN



LINGO HYLLSYSTEM

BBN011 - LÅG TRÄRYGG - HJULPLATTA - FÖR TOPPHYLLPLAN

Hyllsystem med trägavlar, låg träregg och hjulplatta.

Används tillsammans med ST1 fulldjup, WT1 fulldjup och WT1 dubbelsidiga topphyllplan.

- Priser baseras på träprisgrupp A (se Tillval sidorna 6-9).
- För topphyllplan, se sidan 156 & 174.
- För hyllplan, se sidan 144 & 166.
- För tillbehör, se sidan 186.

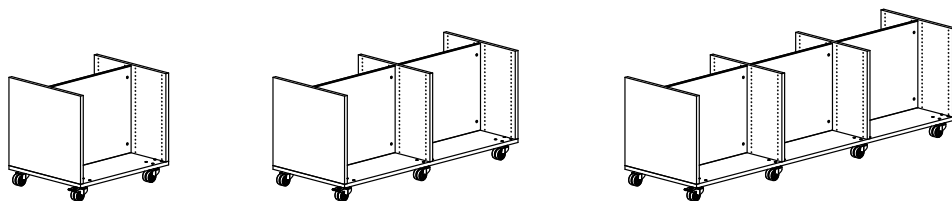

Dubbelsidig H720 mm - 1/2/3 sektioner

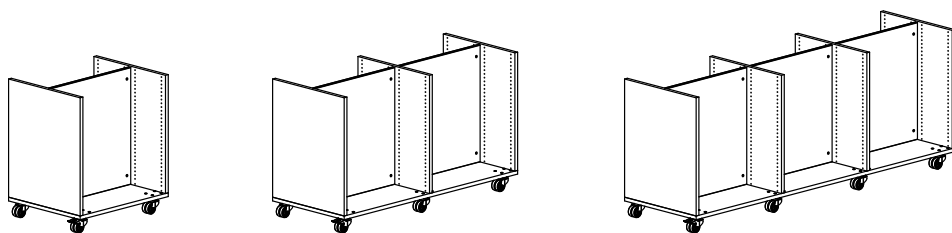

Dubbelsidig H920 mm - 1/2/3 sektioner

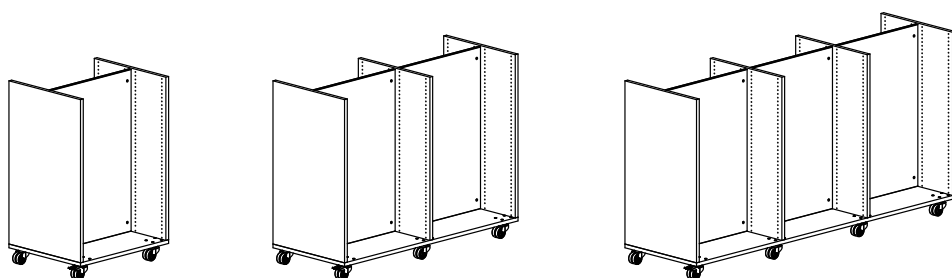

Dubbelsidig H1220 mm - 1/2/3 sektioner

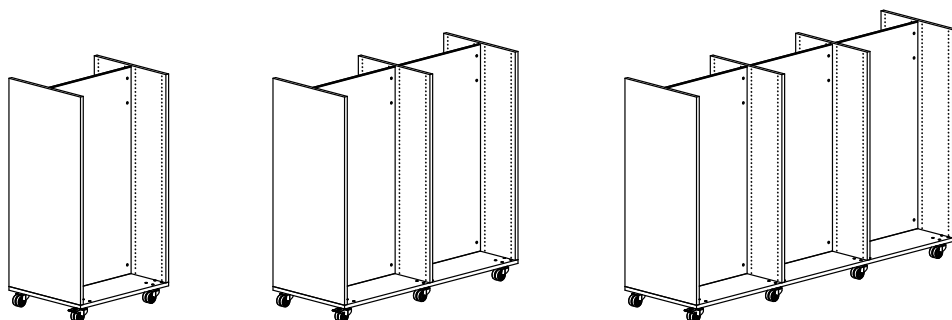

Dubbelsidig H1520 mm - 1/2/3 sektioner

LINGO HYLLSYSTEM

DUBBELSIDIGA - LÅG TRÄRYGG - HJULPLATTA - FÖR TOPPHYLLPLAN

Målade och fanerade Lingo hyllsektioner är FSC-certifierade.



H720 mm



Modul mm	Hyllplans- djup mm	Antal sektioner	Art. nr.	Melamin SEK	Målad SEK	Faner SEK
500	250	1	BBN011245011000.	4.533	5.331	7.466
500	250	2	BBN011245021000.	7.121	8.376	11.732
500	250	3	BBN011245031000.	10.118	11.899	16.662
500	300	1	BBN011265011000.	5.417	6.371	8.929
500	300	2	BBN011265021000.	8.451	9.940	13.925
500	300	3	BBN011265031000.	11.936	14.037	19.665
500	400	1	BBN011285011000.	6.943	8.170	11.435
500	400	2	BBN011285021000.	10.738	12.634	17.688
500	400	3	BBN011285031000.	15.030	17.682	24.758
750	250	1	BBN011247011000.	5.666	6.667	9.340
750	250	2	BBN011247021000.	8.986	10.572	14.807
750	250	3	BBN011247031000.	12.913	15.194	21.281
750	300	1	BBN011267011000.	6.643	7.816	10.950
750	300	2	BBN011267021000.	10.451	12.295	17.227
750	300	3	BBN011267031000.	14.935	17.571	24.620
750	400	1	BBN011287011000.	8.258	9.718	13.607
750	400	2	BBN011287021000.	12.873	15.148	21.214
750	400	3	BBN011287031000.	18.229	21.456	30.045
900	250	1	BBN011249011000.	6.398	7.527	10.537
900	250	2	BBN011249021000.	10.204	12.002	16.805
900	300	1	BBN011269011000.	7.428	8.737	12.236
900	300	2	BBN011269021000.	11.750	13.821	19.357
900	400	1	BBN011289011000.	9.095	10.701	14.986
900	400	2	BBN011289021000.	14.253	16.769	23.476
1000	250	1	BBN011241011000.	6.803	8.004	11.203
1000	250	2	BBN011241021000.	10.853	12.770	17.874
1000	300	1	BBN011261011000.	7.871	9.259	12.961
1000	300	2	BBN011261021000.	12.451	14.651	20.514
1000	400	1	BBN011281011000.	9.573	11.265	15.770
1000	400	2	BBN011281021000.	15.010	17.664	24.721

LINGO HYLLSYSTEM

DUBBELSIDIGA - LÅG TRÄRYGG - HJULPLATTA - FÖR TOPPHYLLPLAN

Målade och fanerade Lingo hyllsektioner är FSC-certifierade.



H920 mm



Modul mm	Hyllplans- djup mm	Antal sektioner	Art. nr.	Melamin SEK	Målad SEK	Faner SEK
500	250	1	BBN011345011000.	5.342	6.282	8.800
500	250	2	BBN011345021000.	8.425	9.909	13.883
500	250	3	BBN011345031000.	11.917	14.014	19.630
500	300	1	BBN011365011000.	6.424	7.558	10.589
500	300	2	BBN011365021000.	10.052	11.827	16.565
500	300	3	BBN011365031000.	14.131	16.624	23.285
500	400	1	BBN011385011000.	8.322	9.789	13.703
500	400	2	BBN011385021000.	12.897	15.169	21.240
500	400	3	BBN011385031000.	17.969	21.133	29.594
750	250	1	BBN011347011000.	6.567	7.723	10.818
750	250	2	BBN011347021000.	10.474	12.315	17.246
750	250	3	BBN011347031000.	14.988	17.624	24.681
750	300	1	BBN011367011000.	7.742	9.108	12.754
750	300	2	BBN011367021000.	12.236	14.392	20.155
750	300	3	BBN011367031000.	17.406	20.473	28.672
750	400	1	BBN011387011000.	9.729	11.442	16.019
750	400	2	BBN011387021000.	15.216	17.893	25.054
750	400	3	BBN011387031000.	21.444	25.222	35.313
900	250	1	BBN011349011000.	7.365	8.665	12.130
900	250	2	BBN011349021000.	11.824	13.909	19.474
900	300	1	BBN011369011000.	8.593	10.111	14.155
900	300	2	BBN011369021000.	13.667	16.082	22.515
900	400	1	BBN011389011000.	10.632	12.507	17.513
900	400	2	BBN011389021000.	16.728	19.678	27.546
1000	250	1	BBN011341011000.	7.792	9.165	12.829
1000	250	2	BBN011341021000.	12.517	14.723	20.609
1000	300	1	BBN011361011000.	9.058	10.656	14.913
1000	300	2	BBN011361021000.	14.412	16.958	23.738
1000	400	1	BBN011381011000.	11.132	13.094	18.330
1000	400	2	BBN011381021000.	17.529	20.619	28.857

LINGO HYLLSYSTEM

DUBBELSIDIGA - LÅG TRÄRYGG - HJULPLATTA - FÖR TOPPHYLLPLAN

Målade och fanerade Lingo hyllsektioner är FSC-certifierade.



H1220 mm



Modul mm	Hyllplans- djup mm	Antal sektioner	Art. nr.	Melamin SEK	Målad SEK	Faner SEK
500	250	1	BBN011445011000.	6.539	7.695	10.778
500	250	2	BBN011445021000.	10.359	12.192	17.078
500	250	3	BBN011445031000.	14.588	17.167	24.042
500	300	1	BBN011465011000.	7.835	9.219	12.917
500	300	2	BBN011465021000.	12.307	14.482	20.285
500	300	3	BBN011465031000.	17.230	20.273	28.397
500	400	1	BBN011485011000.	10.251	12.064	16.891
500	400	2	BBN011485021000.	15.929	18.745	26.250
500	400	3	BBN011485031000.	22.104	26.010	36.426
750	250	1	BBN011447011000.	7.905	9.301	13.025
750	250	2	BBN011447021000.	12.690	14.928	20.899
750	250	3	BBN011447031000.	18.082	21.272	29.780
750	300	1	BBN011467011000.	9.294	10.934	15.311
750	300	2	BBN011467021000.	14.773	17.377	24.333
750	300	3	BBN011467031000.	20.928	24.617	34.471
750	400	1	BBN011487011000.	11.799	13.882	19.436
750	400	2	BBN011487021000.	18.530	21.799	30.522
750	400	3	BBN011487031000.	26.002	30.594	42.832
900	250	1	BBN011449011000.	8.735	10.280	14.395
900	250	2	BBN011449021000.	14.104	16.596	23.243
900	300	1	BBN011469011000.	10.177	11.974	16.770
900	300	2	BBN011469021000.	16.268	19.141	26.809
900	400	1	BBN011489011000.	12.734	14.984	20.988
900	400	2	BBN011489021000.	20.106	23.658	33.130
1000	250	1	BBN011441011000.	9.266	10.903	15.265
1000	250	2	BBN011441021000.	15.005	17.656	24.720
1000	300	1	BBN011461011000.	10.746	12.642	17.699
1000	300	2	BBN011461021000.	17.221	20.263	28.374
1000	400	1	BBN011481011000.	13.338	15.694	21.976
1000	400	2	BBN011481021000.	21.115	24.845	34.783

LINGO HYLLSYSTEM

DUBBELSIDIGA - LÅG TRÄRYGG - HJULPLATTA - FÖR TOPPHYLLPLAN

Målade och fanerade Lingo hyllsektioner är FSC-certifierade.



H1520 mm



Modul mm	Hyllplans- djup mm	Antal sektioner	Art. nr.	Melamin SEK	Målad SEK	Faner SEK
500	250	1	BBN011545011000.	7.233	8.508	11.909
500	250	2	BBN011545021000.	11.524	13.557	18.978
500	250	3	BBN011545031000.	16.224	19.084	26.711
500	300	1	BBN011565011000.	8.347	9.822	13.758
500	300	2	BBN011565021000.	13.199	15.532	21.750
500	300	3	BBN011565031000.	18.502	21.770	30.486
500	400	1	BBN011585011000.	10.877	12.799	17.916
500	400	2	BBN011585021000.	16.992	19.993	27.991
500	400	3	BBN011585031000.	23.604	27.771	38.883
750	250	1	BBN011547011000.	8.720	10.259	14.361
750	250	2	BBN011547021000.	14.097	16.583	23.209
750	250	3	BBN011547031000.	20.081	23.624	33.064
750	300	1	BBN011567011000.	9.927	11.682	16.357
750	300	2	BBN011567021000.	15.907	18.717	26.208
750	300	3	BBN011567031000.	22.563	26.549	37.175
750	400	1	BBN011587011000.	12.546	14.762	20.666
750	400	2	BBN011587021000.	19.835	23.337	32.673
750	400	3	BBN011587031000.	27.865	32.790	45.904
900	250	1	BBN011549011000.	9.660	11.366	15.909
900	250	2	BBN011549021000.	15.731	18.507	25.909
900	300	1	BBN011569011000.	10.920	12.850	17.994
900	300	2	BBN011569021000.	17.622	20.737	29.040
900	400	1	BBN011589011000.	13.591	15.992	22.396
900	400	2	BBN011589021000.	21.631	25.452	35.637
1000	250	1	BBN011541011000.	10.213	12.015	16.813
1000	250	2	BBN011541021000.	16.676	19.619	27.454
1000	300	1	BBN011561011000.	11.511	13.544	18.957
1000	300	2	BBN011561021000.	18.619	21.911	30.673
1000	400	1	BBN011581011000.	14.217	16.728	23.418
1000	400	2	BBN011581021000.	22.684	26.691	37.358

LINGO HYLLSYSTEM

BBN011 - KRYSSSTAG - HJULPLATTA - FÖR TOPPHYLLPLAN



LINGO HYLLSYSTEM

BBN011 - KRYSSTAG - HJULPLATTA - FÖR TOPPHYLLPLAN

Hyllsystem med trägavlar, krysstag och hjulplatta. Används tillsammans med topphyllplan.
Ett mellanhyllplan måste skruvas i gavlar vid sektioner högre än 1220 mm.

- Priser baseras på träprisgrupp A (se Tillval sidorna 6-9).
- För topphyllplan, sidan 156 & 174.
- För hyllplan, se sidan 144 & 166.
- För tillbehör, se sidan 186.

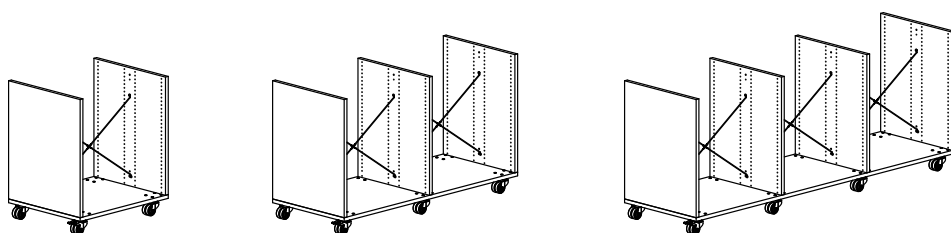

Dubbelsidig H920 mm - 1/2/3 sektioner

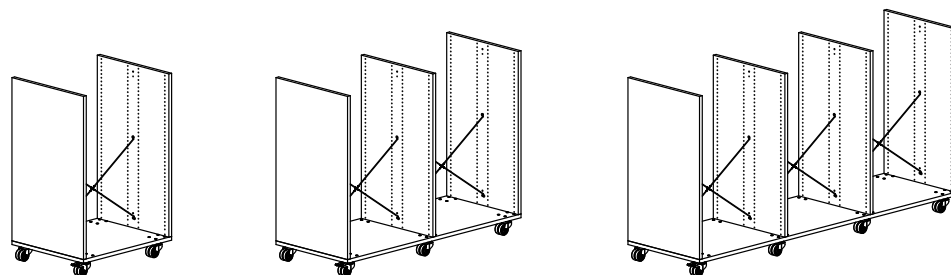

Dubbelsidig H1220 mm - 1/2/3 sektioner

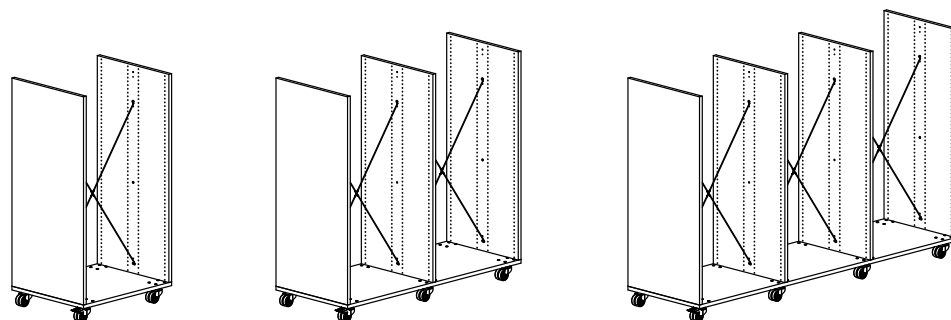

Dubbelsidig H1520 mm - 1/2/3 sektioner

LINGO HYLLSYSTEM

DUBBELSIDIGA - KRYSSTAG - HJULPLATTA - FÖR TOPPHYLLPLAN

Målade och fanerade Lingo hyllsektioner är FSC-certifierade.



H920 mm



Modul mm	Hyllplans- djup mm	Antal sektioner	Art. nr.	Melamin SEK	Målad SEK	Faner SEK
500	250	1	BBN011345019000.	4.720	5.514	7.639
500	250	2	BBN011345029000.	7.181	8.373	11.561
500	250	3	BBN011345039000.	10.051	11.710	16.147
500	300	1	BBN011365019000.	5.802	6.790	9.428
500	300	2	BBN011365029000.	8.808	10.291	14.243
500	300	3	BBN011365039000.	12.265	14.320	19.802
500	400	1	BBN011385019000.	7.700	9.021	12.542
500	400	2	BBN011385029000.	11.653	13.633	18.918
500	400	3	BBN011385039000.	16.103	18.829	26.111
750	250	1	BBN011347019000.	5.530	6.468	8.976
750	250	2	BBN011347029000.	8.400	9.805	13.562
750	250	3	BBN011347039000.	11.877	13.859	19.155
750	300	1	BBN011367019000.	6.705	7.853	10.912
750	300	2	BBN011367029000.	10.162	11.882	16.471
750	300	3	BBN011367039000.	14.295	16.708	23.146
750	400	1	BBN011387019000.	8.692	10.187	14.177
750	400	2	BBN011387029000.	13.142	15.383	21.370
750	400	3	BBN011387039000.	18.333	21.457	29.787
900	250	1	BBN011349019000.	6.018	7.043	9.777
900	250	2	BBN011349029000.	9.130	10.665	14.768
900	300	1	BBN011369019000.	7.246	8.489	11.802
900	300	2	BBN011369029000.	10.973	12.838	17.809
900	400	1	BBN011389019000.	9.285	10.885	15.160
900	400	2	BBN011389029000.	14.034	16.434	22.840
1000	250	1	BBN011341019000.	6.342	7.423	10.310
1000	250	2	BBN011341029000.	9.617	11.239	15.571
1000	300	1	BBN011361019000.	7.608	8.914	12.394
1000	300	2	BBN011361029000.	11.512	13.474	18.700
1000	400	1	BBN011381019000.	9.682	11.352	15.811
1000	400	2	BBN011381029000.	14.629	17.135	23.819

LINGO HYLLSYSTEM

DUBBELSIDIGA - KRYSSTAG - HJULPLATTA - FÖR TOPPHYLLPLAN

Målade och fanerade Lingo hyllsektioner är FSC-certifierade.



H1220 mm



Modul mm	Hyllplans- djup mm	Antal sektioner	Art. nr.	Melamin SEK	Målad SEK	Faner SEK
500	250	1	BBN011445019000.	5.640	6.600	9.161
500	250	2	BBN011445029000.	8.561	10.002	13.844
500	250	3	BBN011445039000.	11.891	13.882	19.191
500	300	1	BBN011465019000.	6.936	8.124	11.300
500	300	2	BBN011465029000.	10.509	12.292	17.051
500	300	3	BBN011465039000.	14.533	16.988	23.546
500	400	1	BBN011485019000.	9.352	10.969	15.274
500	400	2	BBN011485029000.	14.131	16.555	23.016
500	400	3	BBN011485039000.	19.407	22.725	31.575
750	250	1	BBN011447019000.	6.450	7.554	10.498
750	250	2	BBN011447029000.	9.780	11.434	15.845
750	250	3	BBN011447039000.	13.717	16.031	22.199
750	300	1	BBN011467019000.	7.839	9.187	12.784
750	300	2	BBN011467029000.	11.863	13.883	19.279
750	300	3	BBN011467039000.	16.563	19.376	26.890
750	400	1	BBN011487019000.	10.344	12.135	16.909
750	400	2	BBN011487029000.	15.620	18.305	25.468
750	400	3	BBN011487039000.	21.637	25.353	35.251
900	250	1	BBN011449019000.	6.938	8.129	11.299
900	250	2	BBN011449029000.	10.510	12.294	17.051
900	300	1	BBN011469019000.	8.380	9.823	13.674
900	300	2	BBN011469029000.	12.674	14.839	20.617
900	400	1	BBN011489019000.	10.937	12.833	17.892
900	400	2	BBN011489029000.	16.512	19.356	26.938
1000	250	1	BBN011441019000.	7.262	8.509	11.832
1000	250	2	BBN011441029000.	10.997	12.868	17.854
1000	300	1	BBN011461019000.	8.742	10.248	14.266
1000	300	2	BBN011461029000.	13.213	15.475	21.508
1000	400	1	BBN011481019000.	11.334	13.300	18.543
1000	400	2	BBN011481029000.	17.107	20.057	27.917

LINGO HYLLSYSTEM

DUBBELSIDIGA - KRYSSTAG - HJULPLATTA - FÖR TOPPHYLLPLAN

Målade och fanerade Lingo hyllsektioner är FSC-certifierade.



H1520 mm



Modul mm	Hyllplans- djup mm	Antal sektioner	Art. nr.	Melamin SEK	Målad SEK	Faner SEK
500	250	1	BBN011545019000.	6.086	7.122	9.885
500	250	2	BBN011545029000.	9.230	10.785	14.930
500	250	3	BBN011545039000.	12.783	14.926	20.639
500	300	1	BBN011565019000.	7.200	8.436	11.734
500	300	2	BBN011565029000.	10.905	12.760	17.702
500	300	3	BBN011565039000.	15.061	17.612	24.414
500	400	1	BBN011585019000.	9.730	11.413	15.892
500	400	2	BBN011585029000.	14.698	17.221	23.943
500	400	3	BBN011585039000.	20.163	23.613	32.811
750	250	1	BBN011547019000.	6.896	8.076	11.222
750	250	2	BBN011547029000.	10.449	12.217	16.931
750	250	3	BBN011547039000.	14.609	17.075	23.647
750	300	1	BBN011567019000.	8.103	9.499	13.218
750	300	2	BBN011567029000.	12.259	14.351	19.930
750	300	3	BBN011567039000.	17.091	20.000	27.758
750	400	1	BBN011587019000.	10.722	12.579	17.527
750	400	2	BBN011587029000.	16.187	18.971	26.395
750	400	3	BBN011587039000.	22.393	26.241	36.487
900	250	1	BBN011549019000.	7.384	8.651	12.023
900	250	2	BBN011549029000.	11.179	13.077	18.137
900	300	1	BBN011569019000.	8.644	10.135	14.108
900	300	2	BBN011569029000.	13.070	15.307	21.268
900	400	1	BBN011589019000.	11.315	13.277	18.510
900	400	2	BBN011589029000.	17.079	20.022	27.865
1000	250	1	BBN011541019000.	7.708	9.031	12.556
1000	250	2	BBN011541029000.	11.666	13.651	18.940
1000	300	1	BBN011561019000.	9.006	10.560	14.700
1000	300	2	BBN011561029000.	13.609	15.943	22.159
1000	400	1	BBN011581019000.	11.712	13.744	19.161
1000	400	2	BBN011581029000.	17.674	20.723	28.844

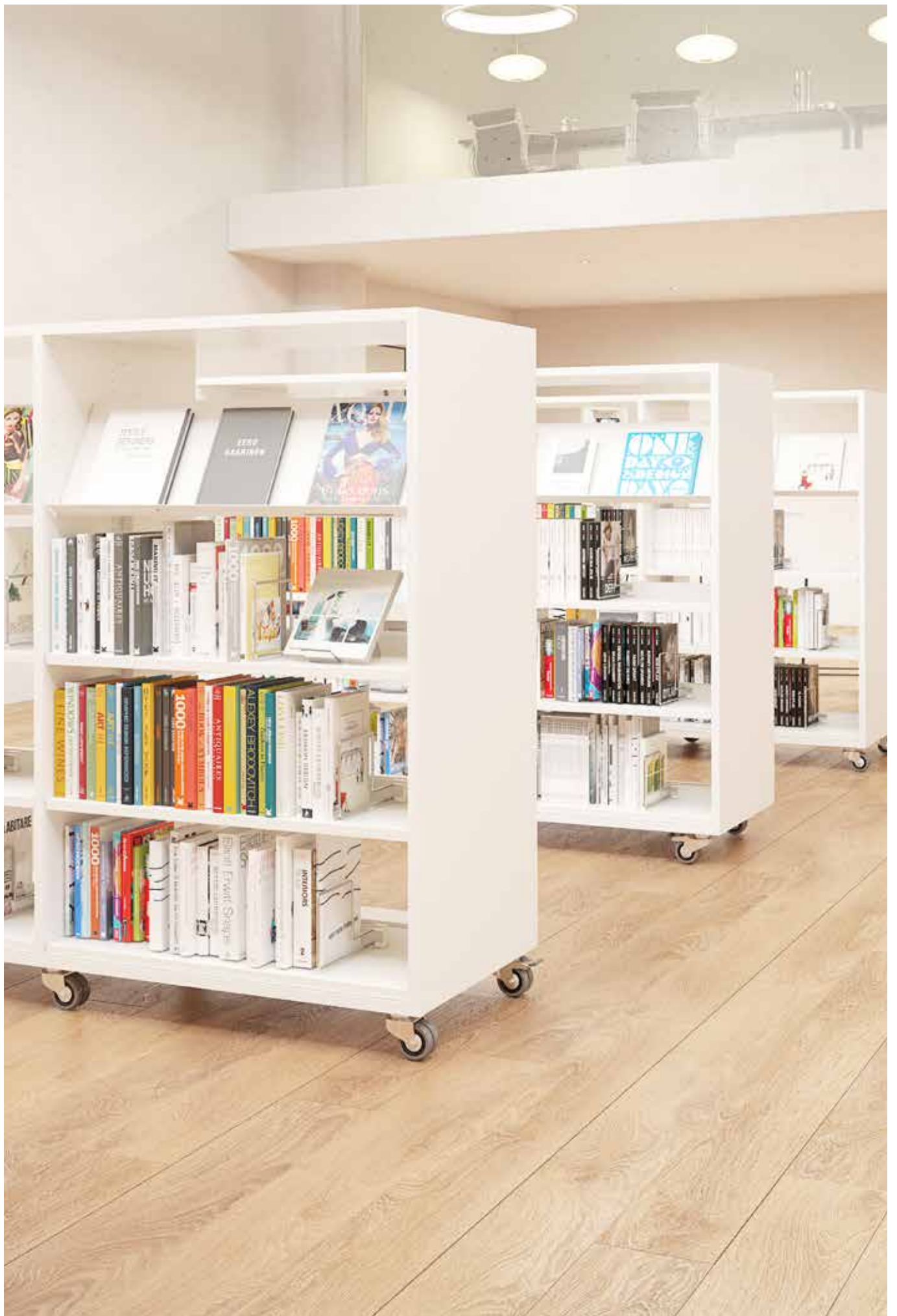

LINGO HYLLSYSTEM

BBN012 - STÅLRAM - HJULPLATTA - MED ÖVERLIGGANDE TRÄTOPPLATTA



LINGO HYLLSYSTEM

BBN012 - STÅLRAM - HJULPLATTA - MED ÖVERLIGGANDE TRÄTOPPLATTA

Hyllsystem med trögavlar, stålram, hjulplatta och överliggande trätopplatta.

- Priser baseras på stålprisgrupp 1 och träprisgrupp A (se Tillval sidorna 6-9).
- För hyllplan, se sidan 144 & 166.
- För tillbehör, se sidan 186.

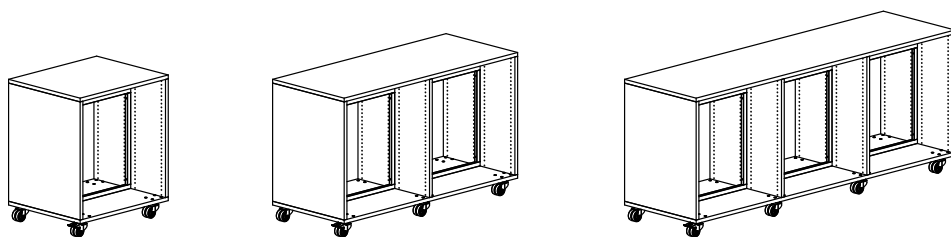

Dubbelsidig H920 mm - 1/2/3 sektioner

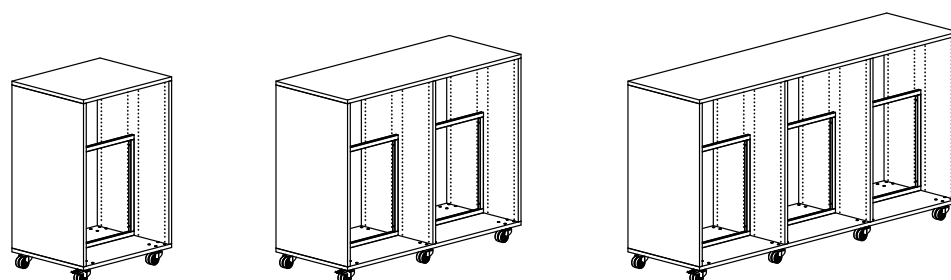

Dubbelsidig H1220 mm - 1/2/3 sektioner

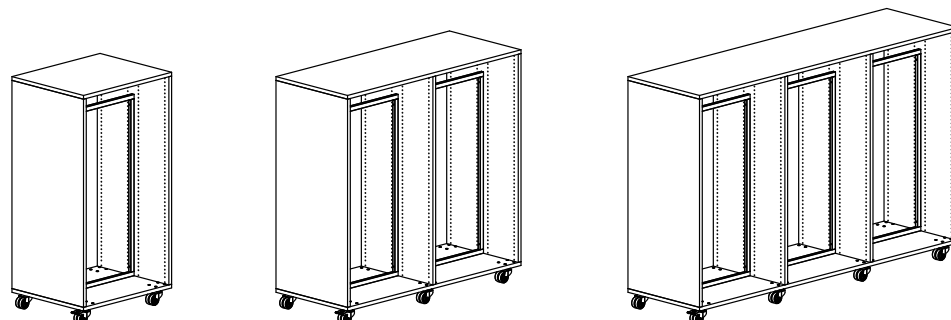

Dubbelsidig H1520 mm - 1/2/3 sektioner

LINGO HYLLSYSTEM

DUBBELSIDIGA - STÅLRAM - HJULPLATTA - MED ÖVERLIGGANDE TRÄTOPPLATTA

Målade och fanerade Lingo hyllsektioner är FSC-certifierade.



H920 mm



Modul mm	Hyllplans- djup mm	Antal sektioner	Art. nr.	Melamin SEK	Målad SEK	Faner SEK
500	250	1	BBN012345016100.	6.256	7.225	9.816
500	250	2	BBN012345026100.	10.051	11.559	15.588
500	250	3	BBN012345036100.	14.358	16.490	22.193
500	300	1	BBN012365016100.	7.446	8.631	11.788
500	300	2	BBN012365026100.	11.876	13.710	18.598
500	300	3	BBN012365036100.	16.869	19.451	26.338
500	400	1	BBN012385016100.	9.456	10.991	15.085
500	400	2	BBN012385026100.	14.919	17.287	23.599
500	400	3	BBN012385036100.	21.005	24.311	33.137
750	250	1	BBN012347016100.	7.563	8.767	11.975
750	250	2	BBN012347026100.	12.167	14.045	19.066
750	250	3	BBN012347036100.	17.526	20.218	27.411
750	300	1	BBN012367016100.	8.906	10.345	14.184
750	300	2	BBN012367026100.	14.225	16.471	22.464
750	300	3	BBN012367036100.	20.393	23.595	32.142
750	400	1	BBN012387016100.	11.057	12.874	17.722
750	400	2	BBN012387026100.	17.503	20.324	27.855
750	400	3	BBN012387036100.	24.879	28.872	39.517
900	250	1	BBN012349016100.	8.051	9.342	12.776
900	250	2	BBN012349026100.	12.897	14.905	20.272
900	300	1	BBN012369016100.	9.447	10.981	15.074
900	300	2	BBN012369026100.	15.036	17.427	23.802
900	400	1	BBN012389016100.	11.650	13.572	18.705
900	400	2	BBN012389026100.	18.395	21.375	29.325
1000	250	1	BBN012341016100.	8.642	10.014	13.681
1000	250	2	BBN012341026100.	13.878	16.026	21.762
1000	300	1	BBN012361016100.	10.091	11.722	16.067
1000	300	2	BBN012361026100.	16.104	18.652	25.437
1000	400	1	BBN012381016100.	12.347	14.375	19.787
1000	400	2	BBN012381026100.	19.552	22.701	31.104

LINGO HYLLSYSTEM

DUBBELSIDIGA - STÅLRAM - HJULPLATTA - MED ÖVERLIGGANDE TRÄTOPPLATTA

Målade och fanerade Lingo hyllsektioner är FSC-certifierade.



H1220 mm



Modul mm	Hyllplans- djup mm	Antal sektioner	Art. nr.	Melamin SEK	Målad SEK	Faner SEK
500	250	1	BBN012445016100.	7.176	8.311	11.338
500	250	2	BBN012445026100.	11.431	13.188	17.871
500	250	3	BBN012445036100.	16.198	18.662	25.237
500	300	1	BBN012465016100.	8.580	9.965	13.660
500	300	2	BBN012465026100.	13.577	15.711	21.406
500	300	3	BBN012465036100.	19.137	22.119	30.082
500	400	1	BBN012485016100.	11.108	12.939	17.817
500	400	2	BBN012485026100.	17.397	20.209	27.697
500	400	3	BBN012485036100.	24.309	28.207	38.601
750	250	1	BBN012447016100.	8.483	9.853	13.497
750	250	2	BBN012447026100.	13.547	15.674	21.349
750	250	3	BBN012447036100.	19.366	22.390	30.455
750	300	1	BBN012467016100.	10.040	11.679	16.056
750	300	2	BBN012467026100.	15.926	18.472	25.272
750	300	3	BBN012467036100.	22.661	26.263	35.886
750	400	1	BBN012487016100.	12.709	14.822	20.454
750	400	2	BBN012487026100.	19.981	23.246	31.953
750	400	3	BBN012487036100.	28.183	32.768	44.981
900	250	1	BBN012449016100.	8.971	10.428	14.298
900	250	2	BBN012449026100.	14.277	16.534	22.555
900	300	1	BBN012469016100.	10.581	12.315	16.946
900	300	2	BBN012469026100.	16.737	19.428	26.610
900	400	1	BBN012489016100.	13.302	15.520	21.437
900	400	2	BBN012489026100.	20.873	24.297	33.423
1000	250	1	BBN012441016100.	9.562	11.100	15.203
1000	250	2	BBN012441026100.	15.258	17.655	24.045
1000	300	1	BBN012461016100.	11.225	13.056	17.939
1000	300	2	BBN012461026100.	17.805	20.653	28.245
1000	400	1	BBN012481016100.	13.999	16.323	22.519
1000	400	2	BBN012481026100.	22.030	25.623	35.202

LINGO HYLLSYSTEM

DUBBELSIDIGA - STÅLRAM - HJULPLATTA - MED ÖVERLIGGANDE TRÄTOPPLATTA

Målade och fänerade Lingo hyllsektioner är FSC-certifierade.



H1520 mm



Modul mm	Hyllplans- djup mm	Antal sektioner	Art. nr.	Melamin SEK	Målad SEK	Fäner SEK
500	250	1	BBN012545016100.	7.845	9.056	12.285
500	250	2	BBN012545026100.	12.546	14.417	19.403
500	250	3	BBN012545036100.	17.759	20.375	27.354
500	300	1	BBN012565016100.	9.067	10.500	14.317
500	300	2	BBN012565026100.	14.419	16.625	22.503
500	300	3	BBN012565036100.	20.334	23.412	31.619
500	400	1	BBN012585016100.	11.709	13.606	18.658
500	400	2	BBN012585026100.	18.410	21.321	29.070
500	400	3	BBN012585036100.	25.734	29.764	40.506
750	250	1	BBN012547016100.	9.152	10.598	14.444
750	250	2	BBN012547026100.	14.662	16.903	22.881
750	250	3	BBN012547036100.	20.927	24.103	32.572
750	300	1	BBN012567016100.	10.527	12.214	16.713
750	300	2	BBN012567026100.	16.768	19.386	26.369
750	300	3	BBN012567036100.	23.858	27.556	37.423
750	400	1	BBN012587016100.	13.310	15.489	21.295
750	400	2	BBN012587026100.	20.994	24.358	33.326
750	400	3	BBN012587036100.	29.608	34.325	46.886
900	250	1	BBN012549016100.	9.640	11.173	15.245
900	250	2	BBN012549026100.	15.392	17.763	24.087
900	300	1	BBN012569016100.	11.068	12.850	17.603
900	300	2	BBN012569026100.	17.579	20.342	27.707
900	400	1	BBN012589016100.	13.903	16.187	22.278
900	400	2	BBN012589026100.	21.886	25.409	34.796
1000	250	1	BBN012541016100.	10.259	11.873	16.178
1000	250	2	BBN012541026100.	16.429	18.940	25.633
1000	300	1	BBN012561016100.	11.740	13.619	18.624
1000	300	2	BBN012561026100.	18.703	21.623	29.398
1000	400	1	BBN012581016100.	14.628	17.018	23.388
1000	400	2	BBN012581026100.	23.099	26.791	36.631



LINGO HYLLSYSTEM

BBN012 - TRÄRYGG - HJULPLATTA - MED ÖVERLIGGANDE TRÄTOPPLATTA



LINGO HYLLSYSTEM

BBN012 - TRÄRYGG - HJULPLATTA - MED ÖVERLIGGANDE TRÄTOPPLATTA

Hyllsystem med trägavlar, trärygg, hjulplatta och överliggande trätopplatta.

- Priser baseras på träprisgrupp A (se Tillval sidorna 6-9).
- För hyllplan, se sidan 144 & 166.
- För tillbehör, se sidan 186.

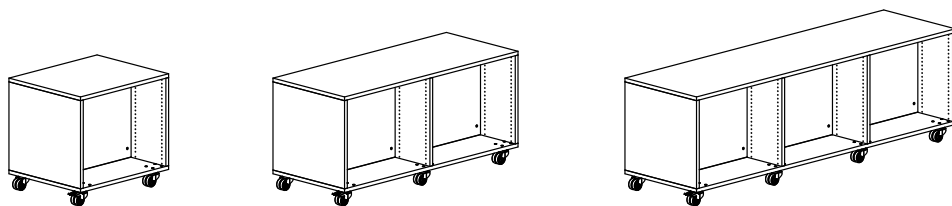

Dubbelsidig H720 mm - 1/2/3 sektioner

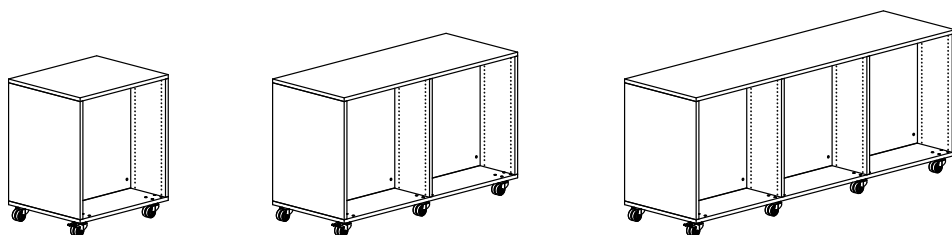

Dubbelsidig H920 mm - 1/2/3 sektioner

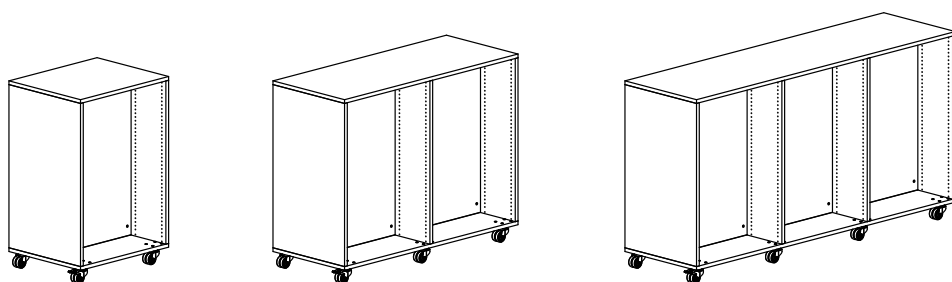

Dubbelsidig H1220 mm - 1/2/3 sektioner

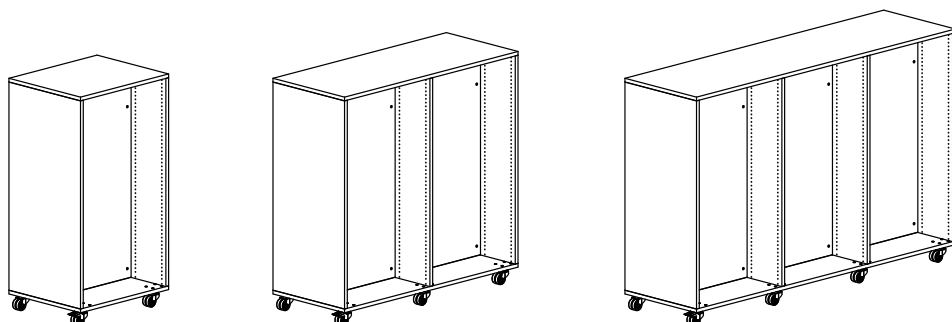

Dubbelsidig H1520 mm - 1/2/3 sektioner

LINGO HYLLSYSTEM

DUBBELSIDIGA - TRÄRYGG - HJULPLATTA - MED ÖVERLIGGANDE TRÄTOPPLATTA

Målade och fanerade Lingo hyllsektioner är FSC-certifierade.



H720 mm



Modul mm	Hyllplans- djup mm	Antal sektioner	Art. nr.	Melamin SEK	Målad SEK	Faner SEK
500	250	1	BBN012245012100.	5.529	6.502	9.103
500	250	2	BBN012245022100.	8.911	10.482	14.679
500	250	3	BBN012245032100.	12.805	15.059	21.088
500	300	1	BBN012265012100.	6.521	7.672	10.749
500	300	2	BBN012265022100.	10.439	12.279	17.200
500	300	3	BBN012265032100.	14.920	17.548	24.581
500	400	1	BBN012285012100.	8.159	9.600	13.438
500	400	2	BBN012285022100.	12.924	15.208	21.289
500	400	3	BBN012285032100.	18.312	21.544	30.164
750	250	1	BBN012247012100.	7.159	8.426	11.799
750	250	2	BBN012247022100.	11.673	13.732	19.231
750	250	3	BBN012247032100.	16.942	19.933	27.917
750	300	1	BBN012267012100.	8.304	9.768	13.682
750	300	2	BBN012267022100.	13.434	15.804	22.140
750	300	3	BBN012267032100.	19.413	22.838	31.996
750	400	1	BBN012287012100.	10.083	11.865	16.612
750	400	2	BBN012287022100.	16.154	19.009	26.619
750	400	3	BBN012287032100.	23.155	27.251	38.155
900	250	1	BBN012249012100.	7.891	9.286	12.996
900	250	2	BBN012249022100.	12.891	15.162	21.229
900	300	1	BBN012269012100.	9.089	10.689	14.968
900	300	2	BBN012269022100.	14.733	17.330	24.270
900	400	1	BBN012289012100.	10.920	12.848	17.991
900	400	2	BBN012289022100.	17.534	20.630	28.881
1000	250	1	BBN012241012100.	8.464	9.956	13.935
1000	250	2	BBN012241022100.	13.836	16.279	22.787
1000	300	1	BBN012261012100.	9.715	11.428	15.995
1000	300	2	BBN012261022100.	15.765	18.551	25.973
1000	400	1	BBN012281012100.	11.599	13.649	19.107
1000	400	2	BBN012281022100.	18.655	21.952	30.728

LINGO HYLLSYSTEM

DUBBELSIDIGA - TRÄRYGG - HJULPLATTA - MED ÖVERLIGGANDE TRÄTOPPLATTA

Målade och fanerade Lingo hyllsektioner är FSC-certifierade.



H920 mm



Modul mm	Hyllplans- djup mm	Antal sektioner	Art. nr.	Melamin SEK	Målad SEK	Faner SEK
500	250	1	BBN012345012100.	6.338	7.453	10.437
500	250	2	BBN012345022100.	10.215	12.015	16.830
500	250	3	BBN012345032100.	14.604	17.174	24.056
500	300	1	BBN012365012100.	7.528	8.859	12.409
500	300	2	BBN012365022100.	12.040	14.166	19.840
500	300	3	BBN012365032100.	17.115	20.135	28.201
500	400	1	BBN012385012100.	9.538	11.219	15.706
500	400	2	BBN012385022100.	15.083	17.743	24.841
500	400	3	BBN012385032100.	21.251	24.995	35.000
750	250	1	BBN012347012100.	8.060	9.482	13.277
750	250	2	BBN012347022100.	13.161	15.475	21.670
750	250	3	BBN012347032100.	19.017	22.363	31.317
750	300	1	BBN012367012100.	9.403	11.060	15.486
750	300	2	BBN012367022100.	15.219	17.901	25.068
750	300	3	BBN012367032100.	21.884	25.740	36.048
750	400	1	BBN012387012100.	11.554	13.589	19.024
750	400	2	BBN012387022100.	18.497	21.754	30.459
750	400	3	BBN012387032100.	26.370	31.017	43.423
900	250	1	BBN012349012100.	8.858	10.424	14.589
900	250	2	BBN012349022100.	14.511	17.069	23.898
900	300	1	BBN012369012100.	10.254	12.063	16.887
900	300	2	BBN012369022100.	16.650	19.591	27.428
900	400	1	BBN012389012100.	12.457	14.654	20.518
900	400	2	BBN012389022100.	20.009	23.539	32.951
1000	250	1	BBN012341012100.	9.453	11.117	15.561
1000	250	2	BBN012341022100.	15.500	18.232	25.522
1000	300	1	BBN012361012100.	10.902	12.825	17.947
1000	300	2	BBN012361022100.	17.726	20.858	29.197
1000	400	1	BBN012381012100.	13.158	15.478	21.667
1000	400	2	BBN012381022100.	21.174	24.907	34.864

LINGO HYLLSYSTEM

DUBBELSIDIGA - TRÄRYGG - HJULPLATTA - MED ÖVERLIGGANDE TRÄTOPPLATTA

Målade och fanerade Lingo hyllsektioner är FSC-certifierade.



H1220 mm



Modul mm	Hyllplans- djup mm	Antal sektioner	Art. nr.	Melamin SEK	Målad SEK	Faner SEK
500	250	1	BBN012445012100.	7.535	8.866	12.415
500	250	2	BBN012445022100.	12.149	14.298	20.025
500	250	3	BBN012445032100.	17.275	20.327	28.468
500	300	1	BBN012465012100.	8.939	10.520	14.737
500	300	2	BBN012465022100.	14.295	16.821	23.560
500	300	3	BBN012465032100.	20.214	23.784	33.313
500	400	1	BBN012485012100.	11.467	13.494	18.894
500	400	2	BBN012485022100.	18.115	21.319	29.851
500	400	3	BBN012485032100.	25.386	29.872	41.832
750	250	1	BBN012447012100.	9.398	11.060	15.484
750	250	2	BBN012447022100.	15.377	18.088	25.323
750	250	3	BBN012447032100.	22.111	26.011	36.416
750	300	1	BBN012467012100.	10.955	12.886	18.043
750	300	2	BBN012467022100.	17.756	20.886	29.246
750	300	3	BBN012467032100.	25.406	29.884	41.847
750	400	1	BBN012487012100.	13.624	16.029	22.441
750	400	2	BBN012487022100.	21.811	25.660	35.927
750	400	3	BBN012487032100.	30.928	36.389	50.942
900	250	1	BBN012449012100.	10.228	12.039	16.854
900	250	2	BBN012449022100.	16.791	19.756	27.667
900	300	1	BBN012469012100.	11.838	13.926	19.502
900	300	2	BBN012469022100.	19.251	22.650	31.722
900	400	1	BBN012489012100.	14.559	17.131	23.993
900	400	2	BBN012489022100.	23.387	27.519	38.535
1000	250	1	BBN012441012100.	10.927	12.855	17.997
1000	250	2	BBN012441022100.	17.988	21.165	29.633
1000	300	1	BBN012461012100.	12.590	14.811	20.733
1000	300	2	BBN012461022100.	20.535	24.163	33.833
1000	400	1	BBN012481012100.	15.364	18.078	25.313
1000	400	2	BBN012481022100.	24.760	29.133	40.790

LINGO HYLLSYSTEM

DUBBELSIDIGA - TRÄRYGG - HJULPLATTA - MED ÖVERLIGGANDE TRÄTOPPLATTA

Målade och fanerade Lingo hyllsektioner är FSC-certifierade.



H1520 mm



Modul mm	Hyllplans- djup mm	Antal sektioner	Art. nr.	Melamin SEK	Målad SEK	Faner SEK
500	250	1	BBN012545012100.	8.229	9.679	13.546
500	250	2	BBN012545022100.	13.314	15.663	21.925
500	250	3	BBN012545032100.	18.911	22.244	31.137
500	300	1	BBN012565012100.	9.451	11.123	15.578
500	300	2	BBN012565022100.	15.187	17.871	25.025
500	300	3	BBN012565032100.	21.486	25.281	35.402
500	400	1	BBN012585012100.	12.093	14.229	19.919
500	400	2	BBN012585022100.	19.178	22.567	31.592
500	400	3	BBN012585032100.	26.886	31.633	44.289
750	250	1	BBN012547012100.	10.213	12.018	16.820
750	250	2	BBN012547022100.	16.784	19.743	27.633
750	250	3	BBN012547032100.	24.110	28.363	39.700
750	300	1	BBN012567012100.	11.588	13.634	19.089
750	300	2	BBN012567022100.	18.890	22.226	31.121
750	300	3	BBN012567032100.	27.041	31.816	44.551
750	400	1	BBN012587012100.	14.371	16.909	23.671
750	400	2	BBN012587022100.	23.116	27.198	38.078
750	400	3	BBN012587032100.	32.791	38.585	54.014
900	250	1	BBN012549012100.	11.153	13.125	18.368
900	250	2	BBN012549022100.	18.418	21.667	30.333
900	300	1	BBN012569012100.	12.581	14.802	20.726
900	300	2	BBN012569022100.	20.605	24.246	33.953
900	400	1	BBN012589012100.	15.416	18.139	25.401
900	400	2	BBN012589022100.	24.912	29.313	41.042
1000	250	1	BBN012541012100.	11.874	13.967	19.545
1000	250	2	BBN012541022100.	19.659	23.128	32.367
1000	300	1	BBN012561012100.	13.355	15.713	21.991
1000	300	2	BBN012561022100.	21.933	25.811	36.132
1000	400	1	BBN012581012100.	16.243	19.112	26.755
1000	400	2	BBN012581022100.	26.329	30.979	43.365

LINGO HYLLSYSTEM

BBN012 - KRYSSSTAG - HJULPLATTA - MED ÖVERLIGGANDE TRÄTOPPLATTA



LINGO HYLLSYSTEM

BBN012 - KRYSSTAG - HJULPLATTA - MED ÖVERLIGGANDE TRÄTOPPLATTA

Hyllsystem med trägavlar, krysstag, hjulplatta och överliggande trätopplatta.
Ett mellanhyllplan måste skruvas i gavel vid höjd 1520 mm.

- Priser baseras på träprisgrupp A (se Tillval sidorna 6-9).
- För topphyllplan, sidan 156 & 174.
- För hyllplan, se sidan 144 & 166.
- För tillbehör, se sidan 186.

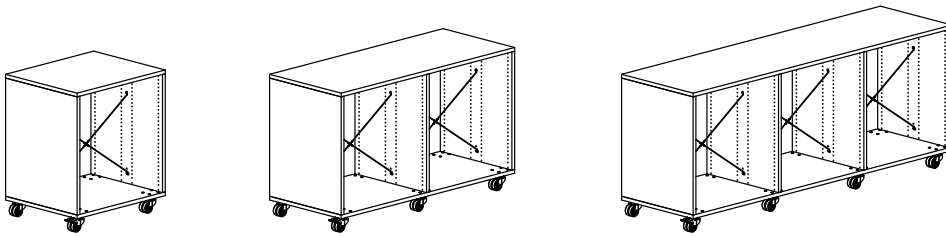

Dubbelsidig H920 mm - 1/2/3 sektioner

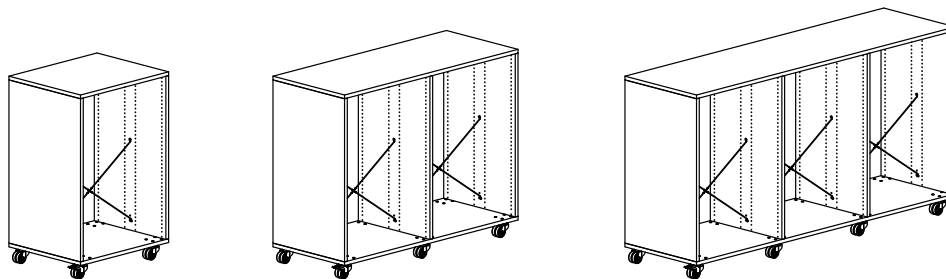

Dubbelsidig H1220 mm - 1/2/3 sektioner

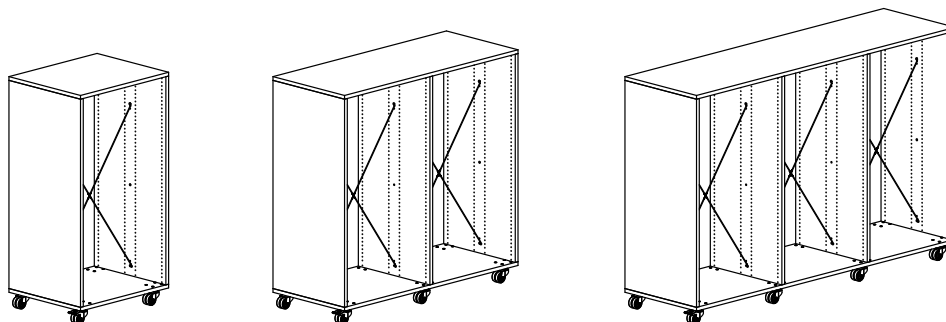

Dubbelsidig H1520 mm - 1/2/3 sektioner

LINGO HYLLSYSTEM

DUBBELSIDIGA - KRYSSTAG - HJULPLATTA - MED ÖVERLIGGANDE TRÄTOPPLATTA

Målade och fanerade Lingo hyllsektioner är FSC-certifierade.



H920 mm



Modul mm	Hyllplans- djup mm	Antal sektioner	Art. nr.	Melamin SEK	Målad SEK	Faner SEK
500	250	1	BBN0123450191006	5.716	6.685	9.276
500	250	2	BBN0123450291006	8.971	10.479	14.508
500	250	3	BBN0123450391006	12.738	14.870	20.573
500	300	1	BBN0123650191006	6.906	8.091	11.248
500	300	2	BBN0123650291006	10.796	12.630	17.518
500	300	3	BBN0123650391006	15.249	17.831	24.718
500	400	1	BBN0123850191006	8.916	10.451	14.545
500	400	2	BBN0123850291006	13.839	16.207	22.519
500	400	3	BBN0123850391006	19.385	22.691	31.517
750	250	1	BBN0123470191006	7.023	8.227	11.435
750	250	2	BBN0123470291006	11.087	12.965	17.986
750	250	3	BBN0123470391006	15.906	18.598	25.791
750	300	1	BBN0123670191006	8.366	9.805	13.644
750	300	2	BBN0123670291006	13.145	15.391	21.384
750	300	3	BBN0123670391006	18.773	21.975	30.522
750	400	1	BBN0123870191006	10.517	12.334	17.182
750	400	2	BBN0123870291006	16.423	19.244	26.775
750	400	3	BBN0123870391006	23.259	27.252	37.897
900	250	1	BBN0123490191006	7.511	8.802	12.236
900	250	2	BBN0123490291006	11.817	13.825	19.192
900	300	1	BBN0123690191006	8.907	10.441	14.534
900	300	2	BBN0123690291006	13.956	16.347	22.722
900	400	1	BBN0123890191006	11.110	13.032	18.165
900	400	2	BBN0123890291006	17.315	20.295	28.245
1000	250	1	BBN0123410191006	8.003	9.375	13.042
1000	250	2	BBN0123410291006	12.600	14.748	20.484
1000	300	1	BBN0123610191006	9.452	11.083	15.428
1000	300	2	BBN0123610291006	14.826	17.374	24.159
1000	400	1	BBN0123810191006	11.708	13.736	19.148
1000	400	2	BBN0123810291006	18.274	21.423	29.826

LINGO HYLLSYSTEM

DUBBELSIDIGA - KRYSSTAG - HJULPLATTA - MED ÖVERLIGGANDE TRÄTOPPLATTA

Målade och fanerade Lingo hyllsektioner är FSC-certifierade.



H1220 mm



Modul mm	Hyllplans- djup mm	Antal sektioner	Art. nr.	Melamin SEK	Målad SEK	Faner SEK
500	250	1	BBN0124450191006	6.636	7.771	10.798
500	250	2	BBN0124450291006	10.351	12.108	16.791
500	250	3	BBN0124450391006	14.578	17.042	23.617
500	300	1	BBN0124650191006	8.040	9.425	13.120
500	300	2	BBN0124650291006	12.497	14.631	20.326
500	300	3	BBN0124650391006	17.517	20.499	28.462
500	400	1	BBN0124850191006	10.568	12.399	17.277
500	400	2	BBN0124850291006	16.317	19.129	26.617
500	400	3	BBN0124850391006	22.689	26.587	36.981
750	250	1	BBN0124470191006	7.943	9.313	12.957
750	250	2	BBN0124470291006	12.467	14.594	20.269
750	250	3	BBN0124470391006	17.746	20.770	28.835
750	300	1	BBN0124670191006	9.500	11.139	15.516
750	300	2	BBN0124670291006	14.846	17.392	24.192
750	300	3	BBN0124670391006	21.041	24.643	34.266
750	400	1	BBN0124870191006	12.169	14.282	19.914
750	400	2	BBN0124870291006	18.901	22.166	30.873
750	400	3	BBN0124870391006	26.563	31.148	43.361
900	250	1	BBN0124490191006	8.431	9.888	13.758
900	250	2	BBN0124490291006	13.197	15.454	21.475
900	300	1	BBN0124690191006	10.041	11.775	16.406
900	300	2	BBN0124690291006	15.657	18.348	25.530
900	400	1	BBN0124890191006	12.762	14.980	20.897
900	400	2	BBN0124890291006	19.793	23.217	32.343
1000	250	1	BBN0124410191006	8.923	10.461	14.564
1000	250	2	BBN0124410291006	13.980	16.377	22.767
1000	300	1	BBN0124610191006	10.586	12.417	17.300
1000	300	2	BBN0124610291006	16.527	19.375	26.967
1000	400	1	BBN0124810191006	13.360	15.684	21.880
1000	400	2	BBN0124810291006	20.752	24.345	33.924

LINGO HYLLSYSTEM

DUBBELSIDIGA - KRYSSTAG - HJULPLATTA - MED ÖVERLIGGANDE TRÄTOPPLATTA

Målade och fanerade Lingo hyllsektioner är FSC-certifierade.



H1520 mm



Modul mm	Hyllplans- djup mm	Antal sektioner	Art. nr.	Melamin SEK	Målad SEK	Faner SEK
500	250	1	BBN0125450191006	7.082	8.293	11.522
500	250	2	BBN0125450291006	11.020	12.891	17.877
500	250	3	BBN0125450391006	15.470	18.086	25.065
500	300	1	BBN0125650191006	8.304	9.737	13.554
500	300	2	BBN0125650291006	12.893	15.099	20.977
500	300	3	BBN0125650391006	18.045	21.123	29.330
500	400	1	BBN0125850191006	10.946	12.843	17.895
500	400	2	BBN0125850291006	16.884	19.795	27.544
500	400	3	BBN0125850391006	23.445	27.475	38.217
750	250	1	BBN0125470191006	8.389	9.835	13.681
750	250	2	BBN0125470291006	13.136	15.377	21.355
750	250	3	BBN0125470391006	18.638	21.814	30.283
750	300	1	BBN0125670191006	9.764	11.451	15.950
750	300	2	BBN0125670291006	15.242	17.860	24.843
750	300	3	BBN0125670391006	21.569	25.267	35.134
750	400	1	BBN0125870191006	12.547	14.726	20.532
750	400	2	BBN0125870291006	19.468	22.832	31.800
750	400	3	BBN0125870391006	27.319	32.036	44.597
900	250	1	BBN0125490191006	8.877	10.410	14.482
900	250	2	BBN0125490291006	13.866	16.237	22.561
900	300	1	BBN0125690191006	10.305	12.087	16.840
900	300	2	BBN0125690291006	16.053	18.816	26.181
900	400	1	BBN0125890191006	13.140	15.424	21.515
900	400	2	BBN0125890291006	20.360	23.883	33.270
1000	250	1	BBN0125410191006	9.369	10.983	15.288
1000	250	2	BBN0125410291006	14.649	17.160	23.853
1000	300	1	BBN0125610191006	10.850	12.729	17.734
1000	300	2	BBN0125610291006	16.923	19.843	27.618
1000	400	1	BBN0125810191006	13.738	16.128	22.498
1000	400	2	BBN0125810291006	21.319	25.011	34.851



LINGO SQUARE



LINGO SQUARE

MED SOCKEL

Lingo Square kan användas i olika miljöer för exponering, förvaring och utställning. Toppskivan (finns också i laminat) kan också fungera som arbetsyta, exponering eller spel. Varje konfiguration består av yttergavlar, träryggar, topp- och bottenkivor, sockel samt beslag. Målade och fanerade Lingo Square är FSC-certifierade. För hyllplan, se fra sidan 144. För tillbehör, se sidan 186.

H920 (939 mm) - för 2 hyllplan

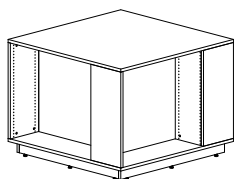

Modul mm	Hyllplans- djup mm	Total bredd mm	Art. nr.	Melamin SEK	Målad SEK	Faner SEK
500	250	811	BBN130352200.	11.651	13.706	19.183
500	300	861	BBN130353200.	12.539	14.749	20.646
750	250	1061	BBN130372200.	15.646	18.406	25.765
750	300	1111	BBN130373200.	16.711	19.657	27.519
900	250	1211	BBN130392200.	18.311	21.540	30.158
900	300	1261	BBN130393200.	19.403	22.828	31.961

H1220 (1239 mm) - för 3 hyllplan

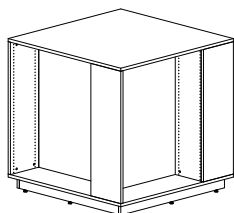

Modul mm	Hyllplans- djup mm	Total bredd mm	Art. nr.	Melamin SEK	Målad SEK	Faner SEK
500	250	811	BBN130452200.	13.715	16.134	22.595
500	300	861	BBN130453200.	14.283	16.809	23.538
750	250	1061	BBN130472200.	18.162	21.366	29.913
750	300	1111	BBN130473200.	18.907	22.249	31.147
900	250	1211	BBN130492200.	20.943	24.628	34.482
900	300	1261	BBN130493200.	21.715	25.548	35.765

H1520 (1539 mm) - för 4 hyllplan

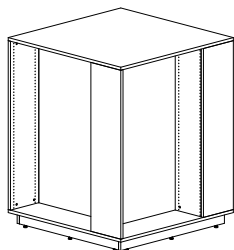

Modul mm	Hyllplans- djup mm	Total bredd mm	Art. nr.	Melamin SEK	Målad SEK	Faner SEK
500	250	811	BBN130552200.	15.179	17.858	25.007
500	300	861	BBN130553200.	15.739	18.513	25.926
750	250	1061	BBN130572200.	20.014	23.546	32.969
750	300	1111	BBN130573200.	20.751	24.409	34.179
900	250	1211	BBN130592200.	23.135	27.224	38.118
900	300	1261	BBN130593200.	23.899	28.124	39.377

H1820 (1839 mm) - för 5 hyllplan

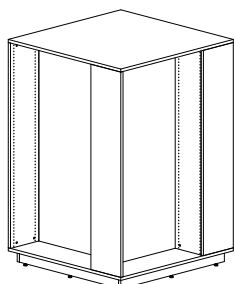

Modul mm	Hyllplans- djup mm	Total bredd mm	Art. nr.	Melamin SEK	Målad SEK	Faner SEK
500	250	811	BBN130652200.	16.839	19.802	27.723
500	300	861	BBN130653200.	17.347	20.405	28.566
750	250	1061	BBN130672200.	22.010	25.890	36.241
750	300	1111	BBN130673200.	22.695	26.701	37.375
900	250	1211	BBN130692200.	25.507	30.004	42.014
900	300	1261	BBN130693200.	26.219	30.852	43.197

LINGO SQUARE



LINGO SQUARE

MED HJUL

Lingo Square kan användas i olika miljöer för exponering, förvaring och utställning. Toppskivan (finns också i laminat) kan också fungera som arbetsyta, exponering eller spel. Varje konfiguration består av yttergavlar, träryggar, topp- och bottenkivor, 8 hjul (Ø75 mm, 2 med broms) samt beslag. Målade och fänerade Lingo Square är FSC-certifierade. För hyllplan, se fra sidan 144. För tillbehör, se fra sidan 186.

H920 (939 mm) - för 2 hyllplan

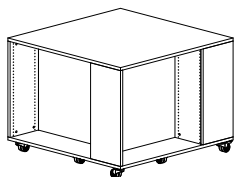

Modul mm	Hyllplansdjup mm	Total bredd mm	Art. nr.	Melamin SEK	Målad SEK	Faner SEK
500	250	811	BBN130352100.	10.780	12.684	17.750
500	300	861	BBN130353100.	11.619	13.666	19.129
750	250	1061	BBN130372100.	14.341	16.869	23.613
750	300	1111	BBN130373100.	15.333	18.035	25.249
900	250	1211	BBN130392100.	16.781	19.740	27.637
900	300	1261	BBN130393100.	17.797	20.937	29.312

H1220 (1239 mm) - för 3 hyllplan

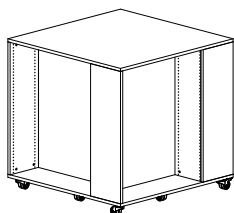

Modul mm	Hyllplansdjup mm	Total bredd mm	Art. nr.	Melamin SEK	Målad SEK	Faner SEK
500	250	811	BBN130452100.	12.844	15.112	21.162
500	300	861	BBN130453100.	13.363	15.726	22.021
750	250	1061	BBN130472100.	16.857	19.829	27.761
750	300	1111	BBN130473100.	17.529	20.627	28.877
900	250	1211	BBN130492100.	19.413	22.828	31.961
900	300	1261	BBN130493100.	20.109	23.657	33.116

H1520 (1539 mm) - för 4 hyllplan

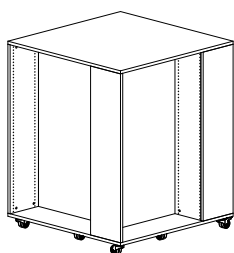

Modul mm	Hyllplansdjup mm	Total bredd mm	Art. nr.	Melamin SEK	Målad SEK	Faner SEK
500	250	811	BBN130552100.	14.308	16.836	23.574
500	300	861	BBN130553100.	14.819	17.430	24.409
750	250	1061	BBN130572100.	18.709	22.009	30.817
750	300	1111	BBN130573100.	19.373	22.787	31.909
900	250	1211	BBN130592100.	21.605	25.424	35.597
900	300	1261	BBN130593100.	22.293	26.233	36.728

H1820 (1839 mm) - för 5 hyllplan

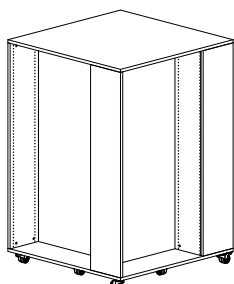

Modul mm	Hyllplansdjup mm	Total bredd mm	Art. nr.	Melamin SEK	Målad SEK	Faner SEK
500	250	811	BBN130652100.	15.968	18.780	26.290
500	300	861	BBN130653100.	16.427	19.322	27.049
750	250	1061	BBN130672100.	20.705	24.353	34.089
750	300	1111	BBN130673100.	21.317	25.079	35.105
900	250	1211	BBN130692100.	23.977	28.204	39.493
900	300	1261	BBN130693100.	24.613	28.961	40.548



När du sätter samman din hyllkombination finns det många faktorer att ta hänsyn till. Den viktigaste är att du beställer alla delar du behöver. Nedan finner du en checklista över komponenter som du behöver ta ställning till när du bygger din trähylla

HYLLPLAN (sida 144)

Följande faktorer behöver alla övervägas innan du väljer din hylla:

- metall- eller trähyllplan
- hängande eller bakkantsbokstöd
- Maxvikt
- sammansättningsmetod (stålram, trärygg eller krysstag)
- metall-/trätopphyllplan eller överliggande trätopplatta

TILLBEHÖR (sida 186)

Byt ut eller lägg till en funktion till ett hyllplan, såsom en exponeringslåda eller mediaförvaring.

HJUL (sida 207)

Extra komponenter för att addera till hyllans funktion och design:

- hjulram med hjul
- hjulplatta med hjul
- sockel

GAVLAR (sida 210)

Följande faktorer behöver alla övervägas innan du väljer gavel:

- design (slät eller spårad – spårad finns endast för dubbla yttergavlar H1520-2120 mm)
- kapacitet (enkelsidiga/dubbelsidiga)
- höjd (720/920/1220/1520/1820/2120 mm)
- djup (250/300/400 mm)
- stationär eller flyttbar (ställbara fötter/hjulram/hjulplatta)
- topp (vanligt topphyllplan eller överliggande topplatta)

KONSTRUKTIONSDETALJER (sida 224)

Hyllsektioner byggs ihop med hjälp av trågavlar samt ett av följande alternativ:

- stålram
- trärygg
- galvaniserat krysstag

Vilket alternativ du väljer styrs främst av hur du vill designa dina hyllor.

HYLLPLAN

S1 & S2 - METALLHYLLPLAN

Se nedan för en översikt av standardhyllplan av metall:

S1 - METALLHYLLPLAN MED METALLBAKKANT - FÖR BAKKANTSBOKSTÖD

Detaljer:

- Modul 500/750/900/1000 mm
- Djup 250/300/400 mm
- Metallbakkant H47 mm
- Bakkantsbokstöd
- Metallkonsoller
- Maxvikt 80 kg.
- Plana, 45°/60° sneda & 7,5° lutande

Använd med:

- ST1 - metalltopphyllplan
- WT1 - trätopphyllplan
- WO1 - överliggande trätopplatta

Märk:

- Metallhyllplan som placeras längst ned måste alltid fästas med skruvar.
- I hyllor höjd 1820 och 2120 mm med krysstag måste alltid ett hyllplan i mitten fästas med skruv.

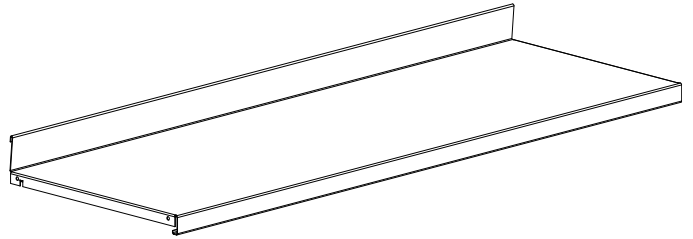

S2 - METALLHYLLPLAN MED AKRYLBAKKANTSLIST - FÖR HÄNGANDE BOKSTÖD

Detaljer:

- Modul 500/750/900/1000 mm
- Djup 250/300/400 mm
- Akrylbakkantslist H17 mm (lös del)
- Hängande bokstöd
- Metallkonsoller
- Maxvikt 80 kg.
- Plana, 45°/60° sneda & 7,5° lutande

Använd med:

- ST2 - metalltopphyllplan
- WT1 - trätopphyllplan
- WO1 - överliggande trätopplatta

Märk:

- Metallhyllplan som placeras längst ned måste alltid fästas med skruvar.
- I hyllor höjd 1820 och 2120 mm med krysstag måste alltid ett mellanhyllplan i mitten fästas med skruv.

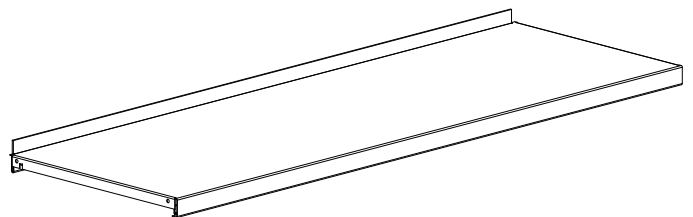

Se nedan för en översikt av standardhyllplan av metall:

S3 - METALLHYLLPLAN MED METALLBAKKANT - FÖR HÄNGANDE BOKSTÖD

Detaljer:

- Modul 500/750/900/1000 mm
- Djup 250/300/400 mm
- Metallbakkant H25 mm
- Hängande bokstöd
- Hylltappar/skruvar
- Maxvikt 80 kg.
- Plana och sneda

Använd med:

- ST3 - metalltopphyllplan
- WT1 - trätopphyllplan
- WO1 - överliggande trätopplatta

Märk:

- Metallhyllplan som placeras längst ned måste alltid fästas med skruvar.
- I hyllor höjd 1820 och 2120 mm med krysstag måste alltid ett mellanhyllplan i mitten fästas med skruv.

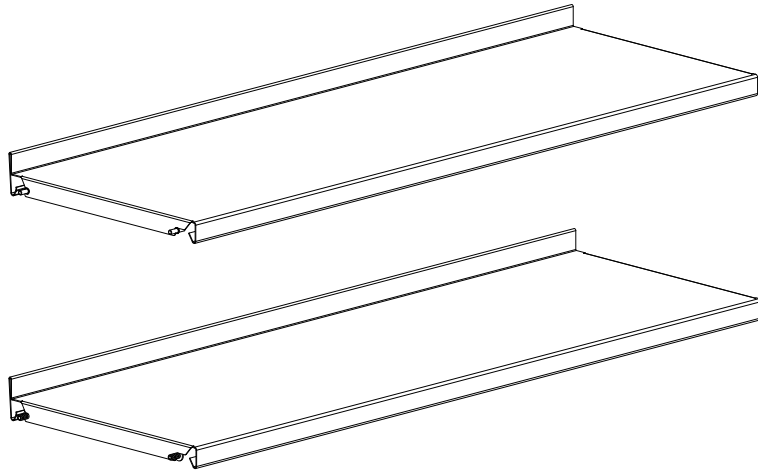

S4 - METALLHYLLPLAN UTAN BAKKANTSLIST - FÖR HÄNGANDE BOKSTÖD

Detaljer:

- Modul 500/750/900/1000 mm
- Djup 250/300/400 mm
- Utan bakkantslist
- Hängande bokstöd
- Hylltappar/skruvar
(använd skruvar vid krysstag H1820 och H2120)
- Maxvikt 80 kg.
- Plana

Använd med:

- ST3 - metalltopphyllplan
- WT1 - trätopphyllplan
- WO1 - överliggande trätopplatta

Märk:

- Metallhyllplan som placeras längst ned måste alltid fästas med skruvar.
- I hyllor höjd 1820 och 2120 mm med krysstag måste alltid ett hyllplan i mitten fästas med skruv.

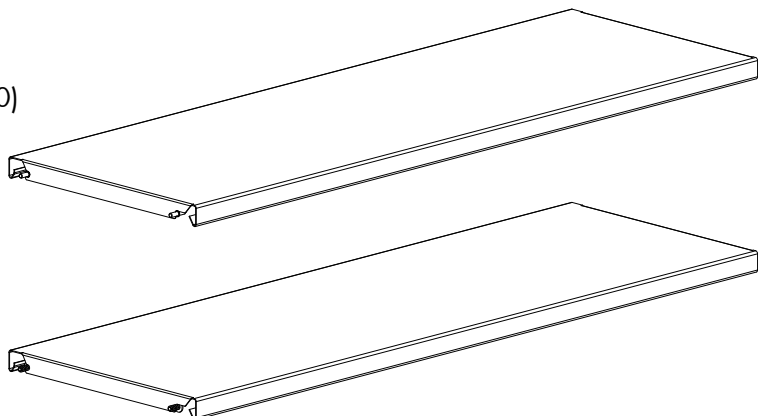

HYLLPLAN

S1 - METALLHYLLPLAN

S1 - Metallhyllplan med metallbakkant och metallkonsoller - för bakkantsbokstöd

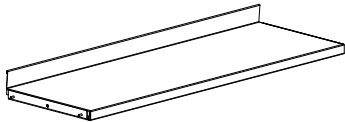
H47 mm metallbakkant.	Modul mm	Hylldjup mm	Art. nr.	Pris SEK
	500	250	BBN0901152	665
	500	300	BBN0901153	696
	500	400	BBN0901154	802
	750	250	BBN0901172	665
	750	300	BBN0901173	696
	750	400	BBN0901174	802
	900	250	BBN0901192	695
	900	300	BBN0901193	741
	900	400	BBN0901194	912
	1000	250	BBN0901112	761
	1000	300	BBN0901113	798
	1000	400	BBN0901114	940

S1 - Metallhyllplan med metallframkant och 45°/60° plåtkonsoller

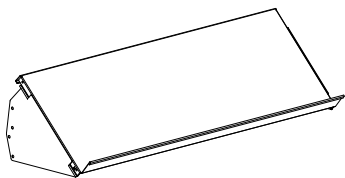
Metallframkant 47 mm.	Modul mm	Hylldjup mm	Art. nr.	Pris SEK
	500	250	BBN0901352	1.101
	500	300	BBN0901353	1.132
	500	400	BBN0901354	1.238
	750	250	BBN0901372	1.101
	750	300	BBN0901373	1.132
	750	400	BBN0901374	1.238
	900	250	BBN0901392	1.131
	900	300	BBN0901393	1.177
	900	400	BBN0901394	1.348
	1000	250	BBN0901312	1.197
	1000	300	BBN0901313	1.234
	1000	400	BBN0901314	1.376

S1 - Metallhyllplan med metallbakkant och 7,5° bakåtlutade plåtkonsoller - för bakkantsbokstöd

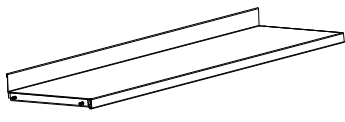
H47 mm metallbakkant.	Modul mm	Hylldjup mm	Art. nr.	Pris SEK
	500	250	BBN0901252	783
	500	300	BBN0901253	862
	500	400	BBN0901254	1.026
	750	250	BBN0901272	783
	750	300	BBN0901273	862
	750	400	BBN0901274	1.026
	900	250	BBN0901292	813
	900	300	BBN0901293	907
	900	400	BBN0901294	1.136
	1000	250	BBN0901212	879
	1000	300	BBN0901213	964
	1000	400	BBN0901214	1.164

S1 - Metallhyllplan med metallbakkant - för bakkantsbokstöd

H47 mm metallbakkant.
Konsoller beställs separat, se
sida 150.

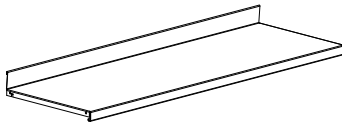

Modul mm	Hylldjup mm	Art. nr.	Pris SEK
500	250	B40110525	493
500	300	B40110535	524
500	400	B40110545	630
750	250	B40100127	493
750	300	B40100137	524
750	400	B40100147	630
900	250	B40100129	523
900	300	B40100139	569
900	400	B40100149	740
1000	250	B40100121	589
1000	300	B40100131	626
1000	400	B40100141	768

Bakkantsbokstöd - för S1

Tillverkat av Ø6 mm förkromat
stål. inkl. glidsko i nylon.

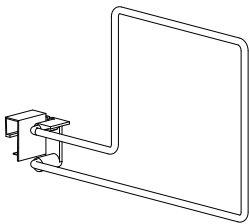

Hylldjup mm	Böcker till vänster/ höger om bokstödet	Art. nr.	Pris SEK
250	Vänster	B4011221	158
300	Vänster	B4011222	170
250/300	Vänster (hög)	B4011223	221
250	Höger	B4011224	158
300	Höger	B4011225	170

HYLLPLAN

S2 - METALLHYLLPLAN

S2 - Metallhyllplan med akrylbakkantslist och metallkonsoller - för hängande bokstöd

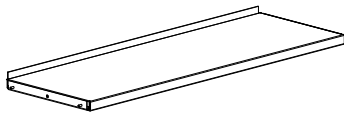
Akrylbakkantslist H17 mm.	Modul mm	Hylldjup mm	Art. nr.	Pris SEK
	500	250	BBN0902152	534
	500	300	BBN0902153	577
	500	400	BBN0902154	850
	750	250	BBN0902172	534
	750	300	BBN0902173	577
	750	400	BBN0902174	850
	900	250	BBN0902192	534
	900	300	BBN0902193	577
	900	400	BBN0902194	850
	1000	250	BBN0902112	573
	1000	300	BBN0902113	629
	1000	400	BBN0902114	932

S2 - Metallhyllplan med akrylbakkantslist och 45°/60° plåtkonsoller

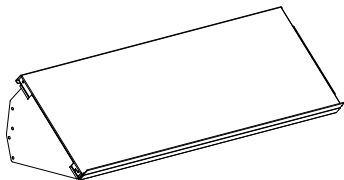
Akrylbakkantslist H17 mm.	Modul mm	Hylldjup mm	Art. nr.	Pris SEK
	500	250	BBN0902352	970
	500	300	BBN0902353	1.013
	500	400	BBN0902354	1.286
	750	250	BBN0902372	970
	750	300	BBN0902373	1.013
	750	400	BBN0902374	1.286
	900	250	BBN0902392	970
	900	300	BBN0902393	1.013
	900	400	BBN0902394	1.286
	1000	250	BBN0902312	1.009
	1000	300	BBN0902313	1.065
	1000	400	BBN0902314	1.368

S2 - Metallhyllplan med akrylbakkantslist och 7,5° bakåtlutade plåtkonsoller

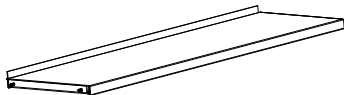
Akrylbakkantslist H17 mm.	Modul mm	Hylldjup mm	Art. nr.	Pris SEK
	500	250	BBN0902252	652
	500	300	BBN0902253	743
	500	400	BBN0902254	1.074
	750	250	BBN0902272	652
	750	300	BBN0902273	743
	750	400	BBN0902274	1.074
	900	250	BBN0902292	652
	900	300	BBN0902293	743
	900	400	BBN0902294	1.074
	1000	250	BBN0902212	691
	1000	300	BBN0902213	795
	1000	400	BBN0902214	1.156

HYLLPLAN

S2 - METALLHYLLPLAN & KOMPONENTER

S2 - Metallhyllplan med akrylbakkantslist - för hängande bokstöd

Akrylbakkantslist H17 mm.
Konsoller beställs separat, se
s. 150.

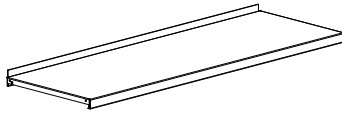

Modul mm	Hylldjup mm	Art. nr.	Pris SEK
500	250	B401106251	362
500	300	B401106351	405
500	400	B401106451	678
750	250	B40101327	362
750	300	B40101337	405
750	400	B40101347	678
900	250	B40101329	362
900	300	B40101339	405
900	400	B40101349	678
1000	250	B40101321	401
1000	300	B40101331	457
1000	400	B40101341	760

Hängande bokstöd - för S2

Finns i kromat stål eller standard
metallfärger.

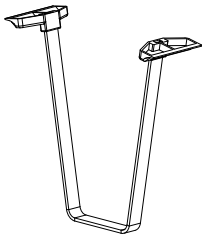

Typ	Höjd mm	Art. nr.	Pris SEK
Normal	200	B4011242	84
Folio	250	B4011245	91

Akrylbakkantslist - för S2

Reservdel. H40 mm, sticker upp
17 mm ovanför hyllplanet. Ingår
vid beställning av metallhyllplan
med bakkantslist.

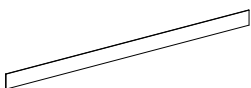

Modul	Art. nr.	Pris SEK
500	B4010145	22
750	B4010127	32
900	B4010129	32
1000	B4010121	32

HYLLPLAN

S1 & S2 - KOMPONENTER

Metallkonsol - för S1 & S2

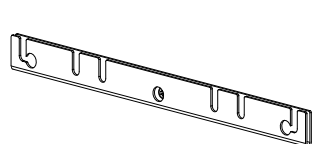

Hylldjup mm
250
300
400

Art. nr.
BN0842
BN0843
BN0844

Pris SEK
86
86
86

45°/60° plåtkonsol - för S1 & S2

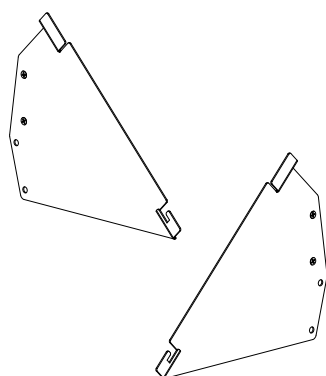

Hylldjup mm	Typ
250	Vänster
250	Höger
300	Vänster
300	Höger
400	Vänster
400	Höger

Art. nr.
BN08828
BN08829
BN08838
BN08839
BN08848
BN08849

Pris SEK
304
304
304
304
304
304

7,5° bakåtlutad plåtkonsol - för S1 & S2

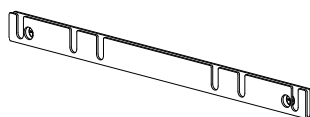

Hylldjup mm
250
300
400

Art. nr.
BN0862
BN0863
BN0864

Pris SEK
145
169
198

HYLLPLAN

S3 - METALLHYLLPLAN

S3 - Metallhyllplan med metallbakkant och hylltappar - för hängande bokstöd

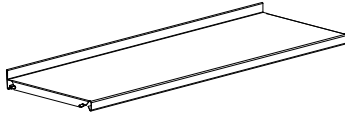
H25 mm metallbakkant. Genom att vända hyllplanet kan det användas som snedhyllplan på befintliga hylltappar och konsol BN066 (se s. 153).	Modul mm	Hylldjup mm	Art. nr.	Pris SEK
	500	250	BN0655214	362
	500	300	BN0655314	405
	500	400	BN0655414	678
	750	250	BN0657214	362
	750	300	BN0657314	405
	750	400	BN0657414	678
	900	250	BN0659214	362
	900	300	BN0659314	405
	900	400	BN0659414	678
	1000	250	BN0651214	401
	1000	300	BN0651314	457
	1000	400	BN0651414	760

S3 - Metallhyllplan med metallbakkant, skruvar och distansbrickor - för hängande bokstöd

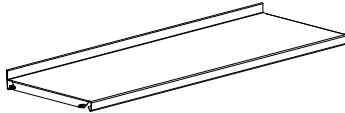
H25 mm metallbakkant.	Modul mm	Hylldjup mm	Art. nr.	Pris SEK
	500	250	BN0655215	362
	500	300	BN0655315	405
	500	400	BN0655415	678
	750	250	BN0657215	362
	750	300	BN0657315	405
	750	400	BN0657415	678
	900	250	BN0659215	362
	900	300	BN0659315	405
	900	400	BN0659415	678
	1000	250	BN0651215	401
	1000	300	BN0651315	457
	1000	400	BN0651415	760

S3 - Metallhyllplan med metallbakkant, hylltappar och konsoller för snedhyllplan

H25 mm metallbakkant.	Modul mm	Hylldjup mm	Art. nr.	Pris SEK
	500	250	BBN0903352	580
	500	300	BBN0903353	623
	500	400	BBN0903354	896
	750	250	BBN0903372	580
	750	300	BBN0903373	623
	750	400	BBN0903374	896
	900	250	BBN0903392	580
	900	300	BBN0903393	623
	900	400	BBN0903394	896
	1000	250	BBN0903312	619
	1000	300	BBN0903313	675
	1000	400	BBN0903314	978



Hängande bokstöd - för S3, S4 & ST3

Förkromad ståltråd med okrossbara plastglidskor. Lätt att flytta.

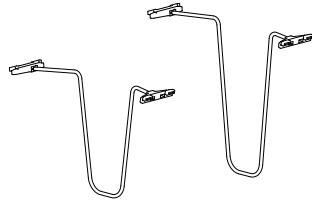

Höjd mm	Hylldjup mm
220	250
220	300
280	250
280	300

Art. nr.

Pris
SEK

B40553032
B40553033

108
114

B40553062
B40553063

121
129



Konsol för snedställning av hyllplan - för S3

Förkromat rundstål. Vinkeln är justerbar men vi rekommenderar 45°. 2 konsoller behövs per hyllplan.

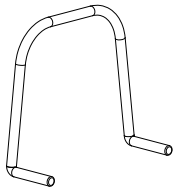

Art. nr.

Pris
SEK

BN066

109

HYLLPLAN

S4 - METALLHYLLPLAN & KOMPONENTER

S4 - Metallhyllplan med hylltappar - för hängande bokstöd

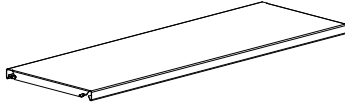
Med hylltappar.	Modul mm	Hylldjup mm	Art. nr.	Pris SEK
	500	250	BN0655204	318
	500	300	BN0655304	363
	500	400	BN0655404	637
	750	250	BN0657204	318
	750	300	BN0657304	363
	750	400	BN0657404	637
	900	250	BN0659204	318
	900	300	BN0659304	363
	900	400	BN0659404	637
	1000	250	BN0651204	358
	1000	300	BN0651304	415
	1000	400	BN0651404	717

S4 - Metallhyllplan med skruvar och distansbrickor - för hängande bokstöd

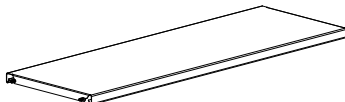
Med skruvar.	Modul mm	Hylldjup mm	Art. nr.	Pris SEK
	500	250	BN0655205	318
	500	300	BN0655305	363
	500	400	BN0655405	637
	750	250	BN0657205	318
	750	300	BN0657305	363
	750	400	BN0657405	637
	900	250	BN0659205	318
	900	300	BN0659305	363
	900	400	BN0659405	637
	1000	250	BN0651205	358
	1000	300	BN0651305	415
	1000	400	BN0651405	717

Hängande bokstöd - för S3, S4 & ST3

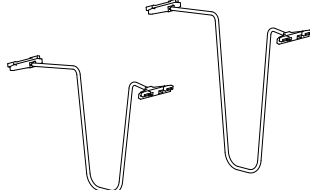
Förkromad ståltråd med okross- bara plastglidskor. Lätt att flytta.	Höjd mm	Hylldjup mm	Art. nr.	Pris SEK
	220	250	B40553032	108
	220	300	B40553033	114
	280	250	B40553062	121
	280	300	B40553063	129

HYLLPLAN

ST1 & ST2 - METALLTOPPHYLLPLAN

Välj mellan topphyllplan av metall eller trä (placerade mellan trögavlarna) och en överliggande trätopplatta (placerad ovanför gavlarna).

ST1 - METALLTOPPHYLLPLAN

Detaljer:

- Modul 500/750/900/1000 mm
- Djup 250/300/400 mm
- Enkelsidiga standarddjup
- Enkelsidiga fulldjup
- Dubbelsidiga
- Med 25/47 mm framkant
- Konsoller och skruvar
- Maxvikt 25 kg.

Använd med:

- S1 - metallhyllplan för bakkantsbokstöd
- WP1/2/5/6 - trögavel för topphyllplan
- WBP1/WBP3 för ST1 enkelsidiga standarddjup
- WBP2/WBP4 för ST1 enkelsidiga fulldjup
- WBP2/WBP4 för ST1 dubbelsidiga

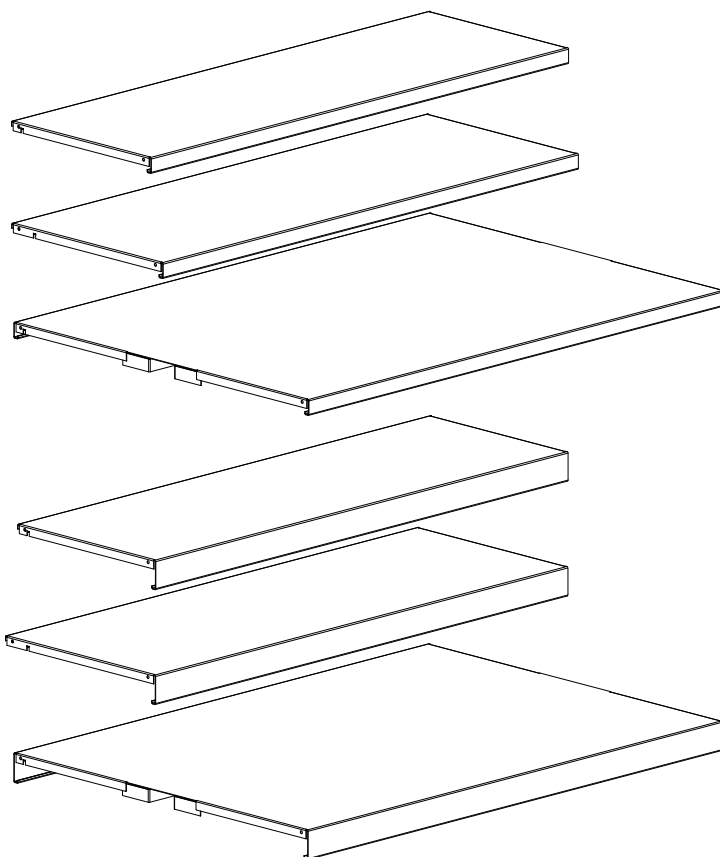

ST2 - METALLTOPPHYLLPLAN

Detaljer:

- Modul 500/750/900/1000 mm
- Djup 250/300/400 mm
- Enkelsidiga
- Med 25 mm framkant
- Konsoller och skruvar
- Hängande bokstöd
- Maxvikt 80 kg

Använd med:

- S2 - metallhyllplan för hängande bokstöd
- WP1/2/5/6 - trögavel för topphyllplan
- WBP1/3 - trärygg för topphyllplan

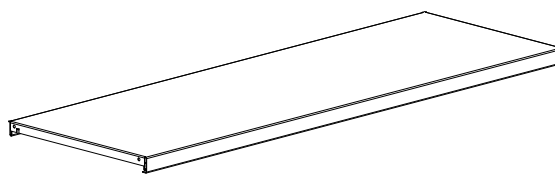

HYLLPLAN

ST3 - METALLTOPPHYLLPLAN

Välj mellan topphyllplan av metall eller trä (placerade mellan trögavlarna) och en överliggande trätoppplatta (placerad ovanför gavlarna).

ST3 - METALLTOPPHYLLPLAN

Detaljer:

- Modul 500/750/900/1000 mm
- Djup 250/300/400 mm
- Enkelsidiga
- Med 25 mm framkant och 50 mm clip-on etikethållare
- Skruvar och distansbrickor
- Hängande bokstöd
- Maxvikt 80 kg.

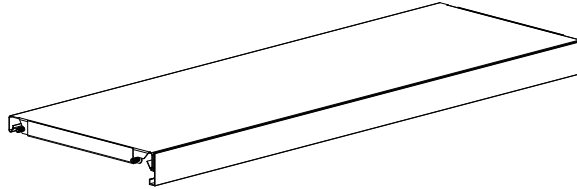

Använd med:

- S3 - metallhyllplan - för hängande bokstöd
- WP1/2/5/6 - trögavel för topphyllplan
- WBP1/3 - trärygg för topphyllplan

HYLLPLAN

ST1 - METALLTOPPHYLLPLAN MED H25 MM FRAMKANT OCH KONSOLER

ST1 - Enkelsidiga metalltopphyllplan med H25 mm framkant och konsoller - standarddjup

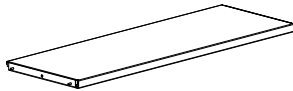
Används med S1.	Modul mm	Hylldjup mm	Art. nr.	Pris SEK
	500	250	BBN086152	1.007
	500	300	BBN086153	1.049
	500	400	BBN086154	1.131
	750	250	BBN086172	1.007
	750	300	BBN086173	1.049
	750	400	BBN086174	1.131
	900	250	BBN086192	1.052
	900	300	BBN086193	1.079
	900	400	BBN086194	1.221
	1000	250	BBN086112	1.115
	1000	300	BBN086113	1.161
	1000	400	BBN086114	1.279

ST1 - Enkelsidiga metalltopphyllplan med H25 mm framkant och konsoller - fulldjup

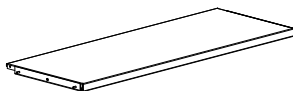
Används med S1. Kun för enkelsidiga hyllsystem.	Modul mm	Hylldjup mm	Art. nr.	Pris SEK
	500	250	BBN086352	1.007
	500	300	BBN086353	1.049
	500	400	BBN086354	1.131
	750	250	BBN086372	1.007
	750	300	BBN086373	1.049
	750	400	BBN086374	1.131
	900	250	BBN086392	1.052
	900	300	BBN086393	1.079
	900	400	BBN086394	1.221
	1000	250	BBN086312	1.115
	1000	300	BBN086313	1.161
	1000	400	BBN086314	1.279

ST1 - Dubbelsidiga metalltopphyllplan med H25 mm framkant och konsoller

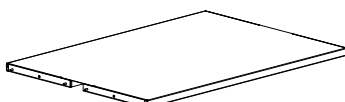
Används med S1.	Modul mm	Hylldjup mm	Art. nr.	Pris SEK
	500	250	BBN086552	2.015
	500	300	BBN086553	2.098
	500	400	BBN086554	2.262
	750	250	BBN086572	2.015
	750	300	BBN086573	2.098
	750	400	BBN086574	2.262
	900	250	BBN086592	2.104
	900	300	BBN086593	2.158
	900	400	BBN086594	2.440
	1000	250	BBN086512	2.229
	1000	300	BBN086513	2.323
	1000	400	BBN086514	2.557

HYLLPLAN

ST1 - METALLTOPPHYLLPLAN MED H25 MM FRAMKANT

ST1 - Enkelsidiga metalltopphyllplan med H25 mm framkant - standarddjup

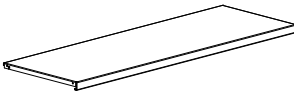
Konsoller beställs separat. Används med S1.	Modul mm	Hylldjup mm	Art. nr.	Pris SEK
	500	250	BN080522518	835
	500	300	BN080532518	877
	500	400	BN080542518	959
	750	250	BN080722518	835
	750	300	BN080732518	877
	750	400	BN080742518	959
	900	250	BN080922518	880
	900	300	BN080932518	907
	900	400	BN080942518	1.049
	1000	250	BN080122518	943
	1000	300	BN080132518	989
	1000	400	BN080142518	1.107

ST1 - Enkelsidiga metalltopphyllplan med H25 mm framkant - fulldjup

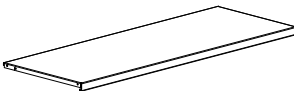
Konsoller beställs separat. Används med S1. Kun för enkelsidiga hyllsystem.	Modul mm	Hylldjup mm	Art. nr.	Pris SEK
	500	250	BN080522519	835
	500	300	BN080532519	877
	500	400	BN080542519	959
	750	250	BN080722519	835
	750	300	BN080732519	877
	750	400	BN080742519	959
	900	250	BN080922519	880
	900	300	BN080932519	907
	900	400	BN080942519	1.049
	1000	250	BN080122519	943
	1000	300	BN080132519	989
	1000	400	BN080142519	1.107

ST1 - Dubbelsidiga metalltopphyllplan med H25 mm framkant

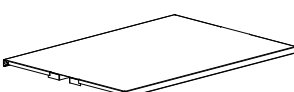
Konsoller beställs separat. Används med S1.	Modul mm	Hylldjup mm	Art. nr.	Pris SEK
	500	250	BN080522528	1.671
	500	300	BN080532528	1.754
	500	400	BN080542528	1.918
	750	250	BN080722528	1.671
	750	300	BN080732528	1.754
	750	400	BN080742528	1.918
	900	250	BN080922528	1.760
	900	300	BN080932528	1.814
	900	400	BN080942528	2.096
	1000	250	BN080122528	1.885
	1000	300	BN080132528	1.979
	1000	400	BN080142528	2.213

HYLLPLAN

ST1 - METALLTOPPHYLLPLAN MED H47 MM FRAMKANT OCH KONSOLER

ST1 - Enkelsidiga metalltopphyllplan med H47 mm framkant och konsoller - standarddjup

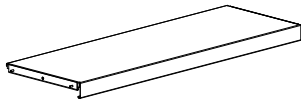
Används med S1.	Modul mm	Hylldjup mm	Art. nr.	Pris SEK
	500	250	BBN086252	1.007
	500	300	BBN086253	1.049
	500	400	BBN086254	1.131
	750	250	BBN086272	1.007
	750	300	BBN086273	1.049
	750	400	BBN086274	1.131
	900	250	BBN086292	1.052
	900	300	BBN086293	1.079
	900	400	BBN086294	1.221
	1000	250	BBN086212	1.115
	1000	300	BBN086213	1.161
	1000	400	BBN086214	1.279

ST1 - Enkelsidiga metalltopphyllplan med H47 mm framkant och konsoller - fulldjup

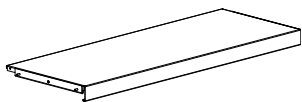
Används med S1. Kun för enkelsidiga hyllsystem.	Modul mm	Hylldjup mm	Art. nr.	Pris SEK
	500	250	BBN086452	1.007
	500	300	BBN086453	1.049
	500	400	BBN086454	1.131
	750	250	BBN086472	1.007
	750	300	BBN086473	1.049
	750	400	BBN086474	1.131
	900	250	BBN086492	1.052
	900	300	BBN086493	1.079
	900	400	BBN086494	1.221
	1000	250	BBN086412	1.115
	1000	300	BBN086413	1.161
	1000	400	BBN086414	1.279

ST1 - Dubbelsidiga metalltopphyllplan med H47 mm framkant och konsoller

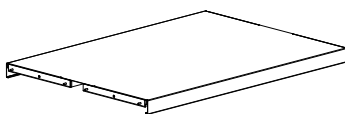
Används med S1.	Modul mm	Hylldjup mm	Art. nr.	Pris SEK
	500	250	BBN086652	2.015
	500	300	BBN086653	2.098
	500	400	BBN086654	2.262
	750	250	BBN086672	2.015
	750	300	BBN086673	2.098
	750	400	BBN086674	2.262
	900	250	BBN086692	2.104
	900	300	BBN086693	2.158
	900	400	BBN086694	2.440
	1000	250	BBN086612	2.229
	1000	300	BBN086613	2.323
	1000	400	BBN086614	2.557

HYLLPLAN

ST1 - METALLTOPPHYLLPLAN MED H47 MM FRAMKANT

ST1 - Enkelsidiga metalltopphyllplan med H47 mm framkant - standarddjup

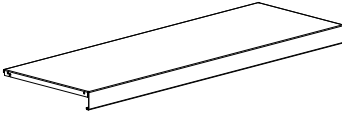
Konsoller beställs separat. Används med S1.	Modul mm	Hylldjup mm	Art. nr.	Pris SEK
	500	250	BN080524718	835
	500	300	BN080534718	877
	500	400	BN080544718	959
	750	250	BN080724718	835
	750	300	BN080734718	877
	750	400	BN080744718	959
	900	250	BN080924718	880
	900	300	BN080934718	907
	900	400	BN080944718	1.049
	1000	250	BN080124718	943
	1000	300	BN080134718	989
	1000	400	BN080144718	1.107

ST1 - Enkelsidiga metalltopphyllplan med H47 mm framkant - fulldjup

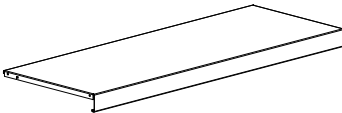
Konsoller beställs separat. Används med S1. Kun för enkelsidiga hyllsystem.	Modul mm	Hylldjup mm	Art. nr.	Pris SEK
	500	250	BN080524719	835
	500	300	BN080534719	877
	500	400	BN080544719	959
	750	250	BN080724719	835
	750	300	BN080734719	877
	750	400	BN080744719	959
	900	250	BN080924719	880
	900	300	BN080934719	907
	900	400	BN080944719	1.049
	1000	250	BN080124719	943
	1000	300	BN080134719	989
	1000	400	BN080144719	1.107

ST1 - Dubbelsidiga metalltopphyllplan med H47 mm framkant

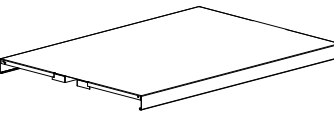
Konsoller beställs separat. Används med S1.	Modul mm	Hylldjup mm	Art. nr.	Pris SEK
	500	250	BN080524728	1.671
	500	300	BN080534728	1.754
	500	400	BN080544728	1.918
	750	250	BN080724728	1.671
	750	300	BN080734728	1.754
	750	400	BN080744728	1.918
	900	250	BN080924728	1.760
	900	300	BN080934728	1.814
	900	400	BN080944728	2.096
	1000	250	BN080124728	1.885
	1000	300	BN080134728	1.979
	1000	400	BN080144728	2.213

HYLLPLAN

ST2 - METALLTOPPHYLLPLAN & KOMPONENTER

ST2 - Enkelsidiga metalltopphyllplan med konsoller - standarddjup - för hängande bokstöd

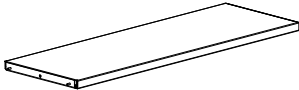
Används med S2.	Modul mm	Hylldjup mm	Art. nr.	Pris SEK
	500	250	BBN086752	497
	500	300	BBN086753	543
	500	400	BBN086754	818
	750	250	BBN086772	491
	750	300	BBN086773	534
	750	400	BBN086774	850
	900	250	BBN086792	491
	900	300	BBN086793	534
	900	400	BBN086794	850
	1000	250	BBN086712	571
	1000	300	BBN086713	573
	1000	400	BBN086714	932

ST2 - Enkelsidiga metalltopphyllplan - standarddjup - för hängande bokstöd

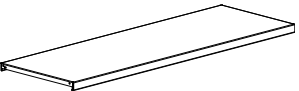
Konsoller beställs separat. Används med S2.	Modul mm	Hylldjup mm	Art. nr.	Pris SEK
	500	250	B401106250	325
	500	300	B401106350	371
	500	400	B401106450	646
	750	250	B40101127	319
	750	300	B40101137	362
	750	400	B40101147	678
	900	250	B40101129	319
	900	300	B40101139	362
	900	400	B40101149	678
	1000	250	B40101121	399
	1000	300	B40101131	401
	1000	400	B40101141	760

Hängande bokstöd - för S2 & ST2

Finns i krom eller standard metallfärger.	Typ	Höjd mm	Art. nr.	Pris SEK
	Normal	200	B4011242	84
	Folio	250	B4011245	91

HYLLPLAN

ST1 & ST2 - KOMPONENTER

Metallkonsol - för ST1 & ST2

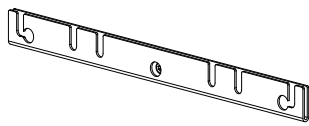

Hylldjup
mm

250
300
400

Art. nr.

BN0842
BN0843
BN0844

Pris
SEK

86
86
86

U-formad täcklist - för ST1 & ST2

Används för att minimera gapet mellan T1/ST2 i dubbelsidiga hyllor.



Hyllplan

Modul

Art. nr.

Pris
SEK

ST1 med 25 mm front 500
ST1 med 25 mm front 750
ST1 med 25 mm front 900
ST1 med 25 mm front 1000

BN04015
BN04017
BN04019
BN04011

311
311
311
344

ST1 med 47 mm front 500
ST1 med 47 mm front 750
ST1 med 47 mm front 900
ST1 med 47 mm front 1000

BN04025
BN04027
BN04029
BN04021

311
311
311
344

ST2 500
ST2 750
ST2 900
ST2 1000

BN04075
BN04077
BN04079
BN04071

311
311
311
344

HYLLPLAN

ST3 - METALLTOPPHYLLPLAN MED CLIP-ON ETIKETHÅLLARE & KOMPONENTER

ST3 - Enkelsidiga metalltopphyllplan med skruvar, distansbrickor och clip-on etikethållare - för hängande bokstöd

H50 mm clip-on etikethållare av plast. Används med S3 and S4.

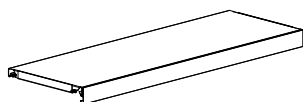

Modul mm	Hylldjup mm	Art. nr.	Pris SEK
500	250	BBN08452	630
500	300	BBN08453	675
500	400	BBN08454	949
750	250	BBN08472	630
750	300	BBN08473	675
750	400	BBN08474	949
900	250	BBN08492	630
900	300	BBN08493	675
900	400	BBN08494	949
1000	250	BBN08412	670
1000	300	BBN08413	727
1000	400	BBN08414	1.029

S4 - Metallhyllplan med skruvar och distansbrickor - för hängande bokstöd

Metallhyllplanen kan användas som metalltopphyllplan.

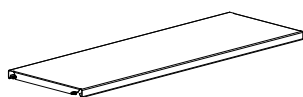

Modul mm	Hylldjup mm	Art. nr.	Pris SEK
500	250	BN0655205	318
500	300	BN0655305	363
500	400	BN0655405	637
750	250	BN0657205	318
750	300	BN0657305	363
750	400	BN0657405	637
900	250	BN0659205	318
900	300	BN0659305	363
900	400	BN0659405	637
1000	250	BN0651205	358
1000	300	BN0651305	415
1000	400	BN0651405	717

Hängande bokstöd - för S3, S4 & ST3

Förkromad ståltråd med okrossbara plastglidskor. Lätt att flytta.

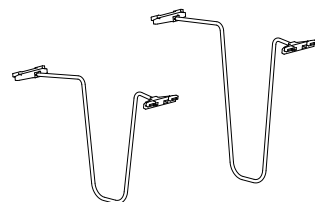

Höjd mm	Hylldjup mm	Art. nr.	Pris SEK
220	250	B40553032	108
220	300	B40553033	114
280	250	B40553062	121
280	300	B40553063	129

HYLLPLAN

W1 & W2 - TRÄHYLLPLAN

Se nedan för en översikt av standardhyllplan av trä:

W1 - TRÄHYLLPLAN MED H47 MM METALLBAKKANT - FÖR BAKKANTSBOKSTÖD

Detaljer:

- Modul 500/750/900 mm
- Djup 250/300/400 mm
- Målad/faner
- Metallbakkant H47 mm för bakkantsbokstöd
- Snapfix/snapfix och skruvar
- Maxvikt 80 kg.
- Lamellträ
- Plana hyllplan

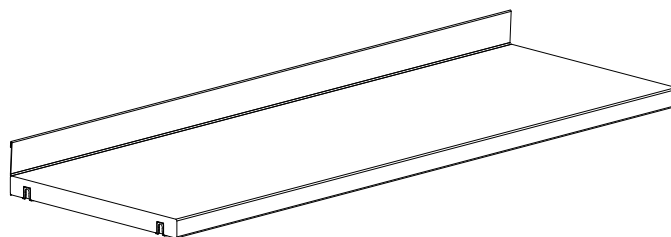

Använd med:

- S1 - metallhyllplan
- ST1 - metalltopphyllplan
- WT1 - trättopphyllplan
- WO1 - överliggande trättopplatta

Märk:

- Trähyllplan som placeras längst ned måste alltid fästas med snapfix och skruvar.
- Hyllor H1820 och 2120 med krysstag måste alltid ha ett mellanhyllplan fäst med snapfix och skruvar.

W2 - TRÄHYLLPLAN

Detaljer:

- Modul 500/750/900 mm
- Djup 250/300/400 mm
- Målad/faner
- Utan bakkantslist
- Snapfix/snapfix och skruvar
- Maxvikt 80 kg.
- Lamellträ
- Plana hyllplan

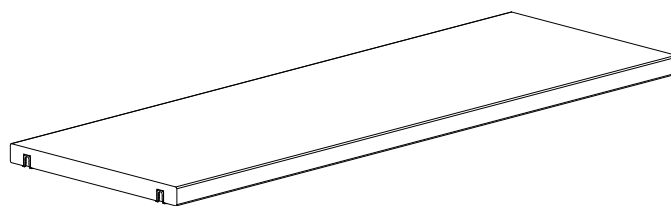

Använd med:

- S2 - metallhyllplan
- ST2 - metalltopphyllplan
- WT1 - trättopphyllplan
- WO1 - överliggande trättopplatta

Märk:

- Trähyllplan som placeras längst ned måste alltid fästas med snapfix och skruvar.
- Hyllor H1820 och 2120 med krysstag måste alltid ha ett mellanhyllplan fäst med snapfix och skruvar.

Se nedan för en översikt av standardhyllplan av trä:

W3 - TRÄHYLLPLAN MED H47 MM METALLBAKKANT

Detaljer:

- Modul 500/750/900/1000 mm
- Djup 250/300/400 mm
- Melamin/laminat
- Metallbakkant H47 mm
- Med eller utan spår för clip-on etikethållare
- Snapfix/snapfix och skruvar
- Maxvikt 60 kg.
- Spånplatta/lamellträ
- Plana hyllplan

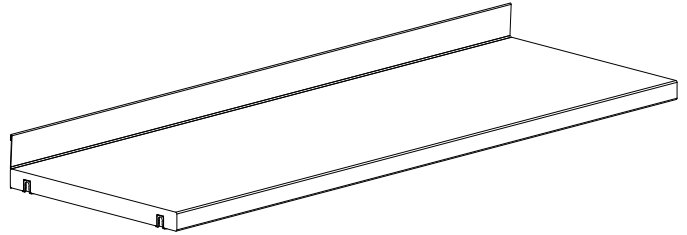

Använd med:

- S3/S4 - metallhyllplan
- ST3 - metalltopphyllplan
- WT1 - trätopyhyllplan
- WO1 - överliggande trätopyplatta

Märk:

- Trähyllplan som placeras längst ned måste alltid fästas med snapfix och skruvar.
- Hyllor H1820 och 2120 med krysstag måste alltid ha ett mellanhyllplan fäst med snapfix och skruvar.

W4 - TRÄHYLLPLAN

Detaljer:

- Modul 500/750/900/1000 mm
- Djup 250/300/400 mm
- Melamin/laminat
- Utan bakkant
- Med eller utan spår för clip-on etikethållare
- Snapfix/snapfix och skruvar
- Maxvikt 60 kg.
- Spånplatta/lamellträ
- Plana hyllplan

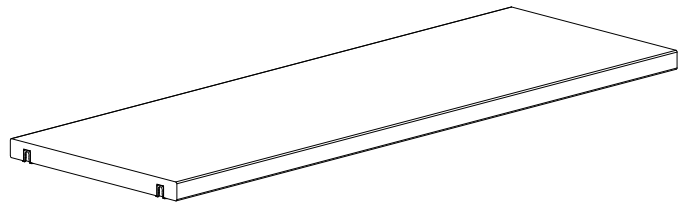

Använd med:

- S3/S4 - metallhyllplan
- ST3 - metalltopphyllplan
- WT1 - trätopyhyllplan
- WO1 - överliggande trätopyplatta

Märk:

- Trähyllplan som placeras längst ned måste alltid fästas med snapfix och skruvar.
- Hyllor H1820 och 2120 med krysstag måste alltid ha ett mellanhyllplan fäst med snapfix och skruvar.

HYLLPLAN

W1 - TRÄHYLLPLAN MED H47 MM METALLBAKKANT OCH KOMPONENTER

Målade och fanerade trähyllplan är FSC-certifierade.

W1 - trähyllplan med metallbakkant och snapfix - för bakkantsbokstöd

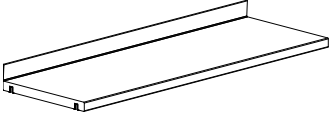
H47 mm metallbakkant. Lamellträ. Med beslag (snapfix).	Modul mm	Hylldjup mm	Art. nr.	Melamin SEK	Mälad SEK	Faner SEK
	500	250	BN067521.ZZZZZZZZ3	-	627	877
	500	300	BN067531.ZZZZZZZZ3	-	627	877
	500	400	BN067541.ZZZZZZZZ3	-	747	1.045
	750	250	BN067721.ZZZZZZZZ3	-	939	1.316
	750	300	BN067731.ZZZZZZZZ3	-	939	1.316
	750	400	BN067741.ZZZZZZZZ3	-	1.121	1.565
	900	250	BN067921.ZZZZZZZZ3	-	960	1.342
	900	300	BN067931.ZZZZZZZZ3	-	960	1.342
	900	400	BN067941.ZZZZZZZZ3	-	1.138	1.593

W1 - trähyllplan med metallbakkant, snapfix och skruvar - för bakkantsbokstöd

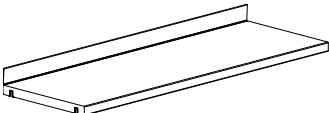
H47 mm metallbakkant. Lamellträ. Med beslag (snapfix och skruvar).	Modul mm	Hylldjup mm	Art. nr.	Melamin SEK	Mälad SEK	Faner SEK
	500	250	BN067521.ZZZZZZZZ2	-	627	877
	500	300	BN067531.ZZZZZZZZ2	-	627	877
	500	400	BN067541.ZZZZZZZZ2	-	747	1.045
	750	250	BN067721.ZZZZZZZZ2	-	939	1.316
	750	300	BN067731.ZZZZZZZZ2	-	939	1.316
	750	400	BN067741.ZZZZZZZZ2	-	1.121	1.565
	900	250	BN067921.ZZZZZZZZ2	-	960	1.342
	900	300	BN067931.ZZZZZZZZ2	-	960	1.342
	900	400	BN067941.ZZZZZZZZ2	-	1.138	1.593

Bakkantsbokstöd - för W1

Tillverkat av Ø6 mm förkromat stål. inkl. glidsko i nylon.	Hylldjup mm	Böcker till vänster/höger om bokstöd	Art. nr.	Pris SEK
	250	Vänster	B4011221	158
	300	Vänster	B4011222	170
	250/300	Vänster (hög)	B4011223	221
	250	Höger	B4011224	158
	300	Höger	B4011225	170

HYLLPLAN

W2 - TRÄHYLLPLAN OCH KOMPONENTER

Målade och fänerade trähyllplan är FSC-certifierade.

W2 - trähyllplan utan bakkantslist, med snapfix

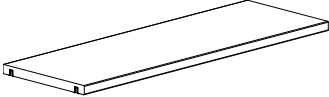
Lamellträ. Med beslag (snapfix).	Modul mm	Hylldjup mm	Art. nr.	Melamin SEK	Mälad SEK	Faner SEK
	500	250	BN067520.ZZZZZZZZ3	-	560	786
	500	300	BN067530.ZZZZZZZZ3	-	560	786
	500	400	BN067540.ZZZZZZZZ3	-	681	949
	750	250	BN067720.ZZZZZZZZ3	-	841	1.178
	750	300	BN067730.ZZZZZZZZ3	-	841	1.178
	750	400	BN067740.ZZZZZZZZ3	-	1.020	1.427
	900	250	BN067920.ZZZZZZZZ3	-	841	1.178
	900	300	BN067930.ZZZZZZZZ3	-	841	1.178
	900	400	BN067940.ZZZZZZZZ3	-	1.020	1.427

W2 - trähyllplan utan bakkantslist, med snapfix och skruvar

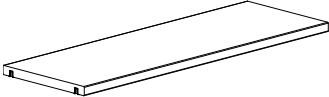
Lamellträ. Med beslag (snapfix och skruvar).	Modul mm	Hylldjup mm	Art. nr.	Melamin SEK	Mälad SEK	Faner SEK
	500	250	BN067520.ZZZZZZZZ2	-	560	786
	500	300	BN067530.ZZZZZZZZ2	-	560	786
	500	400	BN067540.ZZZZZZZZ2	-	681	949
	750	250	BN067720.ZZZZZZZZ2	-	841	1.178
	750	300	BN067730.ZZZZZZZZ2	-	841	1.178
	750	400	BN067740.ZZZZZZZZ2	-	1.020	1.427
	900	250	BN067920.ZZZZZZZZ2	-	841	1.178
	900	300	BN067930.ZZZZZZZZ2	-	841	1.178
	900	400	BN067940.ZZZZZZZZ2	-	1.020	1.427

Hängande bokstöd - för S2 och W2/4 med bokstödsskena

Finns i krom eller standard
metallfärger.

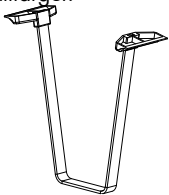

Typ	Höjd mm	Art. nr.	Pris SEK
Normal	200	B4011242	84
Folio	250	B4011245	91

Bokstödsskena för hängande bokstöd på trähyllplan W2 & W4

Fästes under trähyllplan.
För bokstöd B40112x.
Med beslag.

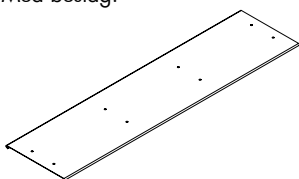

Modul	Art. nr.	Pris SEK
750	B4022007	303
900	B4022009	303

HYLLPLAN

W3 - TRÄHYLLPLAN MED H47 MM METALLBAKKANT

W3 - trähyllplan med metallbakkant, med snapfix, utan spår för clip-on etikethållare

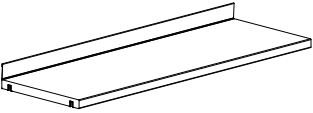
H47 mm metallbakkant. Spänplatta. Med beslag (snapfix).	Modul mm	Hylldjup mm	Art. nr.	Melamin SEK	Målåd SEK	Faner SEK
	500	250	BN07052106ZZZZZ3	475	-	-
	500	300	BN07053106ZZZZZ3	475	-	-
	500	400	BN07054106ZZZZZ3	576	-	-
	750	250	BN07072106ZZZZZ3	716	-	-
	750	300	BN07073106ZZZZZ3	716	-	-
	750	400	BN07074106ZZZZZ3	866	-	-
	900	250	BN07092106ZZZZZ3	716	-	-
	900	300	BN07093106ZZZZZ3	716	-	-
	900	400	BN07094106ZZZZZ3	866	-	-

W3 - trähyllplan med metallbakkant, med snapfix, utan spår för clip-on etikethållare

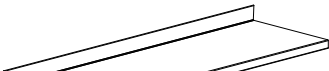
H47 mm metallbakkant. Lamellträ. Med beslag (snapfix).	Modul mm	Hylldjup mm	Art. nr.	Laminat SEK	Målåd SEK	Faner SEK
	1000	250	BN07012103ZZZZZ3	1.304	-	-
	1000	300	BN07013103ZZZZZ3	1.304	-	-
	1000	400	BN07014103ZZZZZ3	1.578	-	-

W3 - trähyllplan med metallbakkant, med snapfix, med spår för clip-on etikethållare

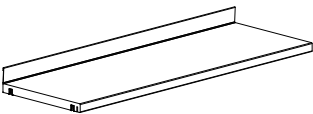
H47 mm metallbakkant. Spänplatta. Med beslag (snapfix).	Modul mm	Hylldjup mm	Art. nr.	Melamin SEK	Målåd SEK	Faner SEK
	500	250	BN07052116ZZZZZ3	491	-	-
	500	300	BN07053116ZZZZZ3	491	-	-
	500	400	BN07054116ZZZZZ3	590	-	-
	750	250	BN07072116ZZZZZ3	729	-	-
	750	300	BN07073116ZZZZZ3	729	-	-
	750	400	BN07074116ZZZZZ3	880	-	-
	900	250	BN07092116ZZZZZ3	729	-	-
	900	300	BN07093116ZZZZZ3	729	-	-
	900	400	BN07094116ZZZZZ3	880	-	-

W3 - trähyllplan med metallbakkant, med snapfix, med spår för clip-on etikethållare

H47 mm metallbakkant. Lamellträ. Med beslag (snapfix).	Modul mm	Hylldjup mm	Art. nr.	Laminat SEK	Målåde SEK	Faner SEK
	1000	250	BN07012113ZZZZZ3	1.329	-	-
	1000	300	BN07013113ZZZZZ3	1.329	-	-
	1000	400	BN07014113ZZZZZ3	1.603	-	-

HYLLPLAN

W3 - TRÄHYLLPLAN MED H47 MM METALLBAKKANT

W3 - trähyllplan med metallbakkant, med snapfix och skruvar, utan spår för clip-on etikethållare

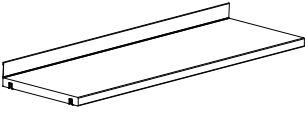
H47 mm metallbakkant. Spånplatta. Med beslag (snapfix och skruvar).	Modul mm	Hylldjup mm	Art. nr.	Melamin SEK	Målad SEK	Faner SEK
	500	250	BN07052106ZZZZZZ2	475	-	-
	500	300	BN07053106ZZZZZZ2	475	-	-
	500	400	BN07054106ZZZZZZ2	576	-	-
	750	250	BN07072106ZZZZZZ2	716	-	-
	750	300	BN07073106ZZZZZZ2	716	-	-
	750	400	BN07074106ZZZZZZ2	866	-	-
	900	250	BN07092106ZZZZZZ2	716	-	-
	900	300	BN07093106ZZZZZZ2	716	-	-
	900	400	BN07094106ZZZZZZ2	866	-	-

W3 - trähyllplan med metallbakkant, med snapfix och skruvar, utan spår för clip-on etikethållare

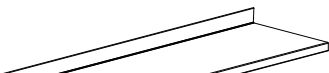
H47 mm metallbakkant. Lamellträ. Med beslag (snapfix och skruvar).	Modul mm	Hylldjup mm	Art. nr.	Laminat SEK	Målad SEK	Faner SEK
	1000	250	BN07012103ZZZZZZ2	1.304	-	-
	1000	300	BN07013103ZZZZZZ2	1.304	-	-
	1000	400	BN07014103ZZZZZZ2	1.578	-	-

W3 - trähyllplan med metallbakkant, med snapfix och skruvar, med spår för clip-on etikethållare

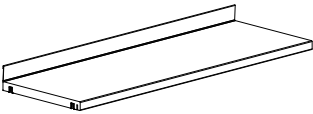
H47 mm metallbakkant. Spånplatta. Med beslag (snapfix och skruvar).	Modul mm	Hylldjup mm	Art. nr.	Melamin SEK	Målad SEK	Faner SEK
	500	250	BN07052116ZZZZZZ2	491	-	-
	500	300	BN07053116ZZZZZZ2	491	-	-
	500	400	BN07054116ZZZZZZ2	590	-	-
	750	250	BN07072116ZZZZZZ2	729	-	-
	750	300	BN07073116ZZZZZZ2	729	-	-
	750	400	BN07074116ZZZZZZ2	880	-	-
	900	250	BN07092116ZZZZZZ2	729	-	-
	900	300	BN07093116ZZZZZZ2	729	-	-
	900	400	BN07094116ZZZZZZ2	880	-	-

W3 - trähyllplan med metallbakkant, med snapfix och skruvar, med spår för clip-on etikethållare

H47 mm metallbakkant. Lamellträ. Med beslag (snapfix och skruvar).	Modul mm	Hylldjup mm	Art. nr.	Laminat SEK	Målad SEK	Faner SEK
	1000	250	BN07012113ZZZZZZ2	1.329	-	-
	1000	300	BN07013113ZZZZZZ2	1.329	-	-
	1000	400	BN07014113ZZZZZZ2	1.603	-	-

HYLLPLAN

W4 - TRÄHYLLPLAN

W4 - trähyllplan utan bakkantslist, med snapfix, utan spår för clip-on etikethållare

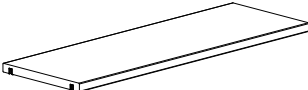
Spånplatta. Med beslag (snapfix).	Modul mm	Hylldjup mm	Art. nr.	Melamin SEK	Mälad SEK	Faner SEK
	500	250	BN07052006ZZZZZ3	415	-	-
	500	300	BN07053006ZZZZZ3	415	-	-
	500	400	BN07054006ZZZZZ3	518	-	-
	750	250	BN07072006ZZZZZ3	626	-	-
	750	300	BN07073006ZZZZZ3	626	-	-
	750	400	BN07074006ZZZZZ3	778	-	-
	900	250	BN07092006ZZZZZ3	610	-	-
	900	300	BN07093006ZZZZZ3	610	-	-
	900	400	BN07094006ZZZZZ3	758	-	-

W4 - trähyllplan utan bakkantslist, med snapfix, utan spår för clip-on etikethållare

Lamellträ. Med beslag (snapfix).	Modul mm	Hylldjup mm	Art. nr.	Laminat SEK	Mälad SEK	Faner SEK
	1000	250	BN07012003ZZZZZ3	1.111	-	-
	1000	300	BN07013003ZZZZZ3	1.111	-	-
	1000	400	BN07014003ZZZZZ3	1.381	-	-

W4 - trähyllplan utan bakkantslist, med snapfix, med spår för clip-on etikethållare

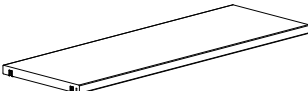
Spånplatta. Med beslag (snapfix).	Modul mm	Hylldjup mm	Art. nr.	Melamin SEK	Mälad SEK	Faner SEK
	500	250	BN07052016ZZZZZ3	431	-	-
	500	300	BN07053016ZZZZZ3	431	-	-
	500	400	BN07054016ZZZZZ3	530	-	-
	750	250	BN07072016ZZZZZ3	640	-	-
	750	300	BN07073016ZZZZZ3	640	-	-
	750	400	BN07074016ZZZZZ3	790	-	-
	900	250	BN07092016ZZZZZ3	621	-	-
	900	300	BN07093016ZZZZZ3	621	-	-
	900	400	BN07094016ZZZZZ3	774	-	-

W4 - trähyllplan utan bakkantslist, med snapfix, med spår för clip-on etikethållare

Lamellträ. Med beslag (snapfix).	Modul mm	Hylldjup mm	Art. nr.	Laminat SEK	Mälad SEK	Faner SEK
	1000	250	BN07012013ZZZZZ3	1.132	-	-
	1000	300	BN07013013ZZZZZ3	1.132	-	-
	1000	400	BN07014013ZZZZZ3	1.410	-	-

HYLLPLAN

W4 - TRÄHYLLPLAN

W4 - trähyllplan utan bakkantslist, med snapfix och skruvar, utan spår för clip-on etikethållare

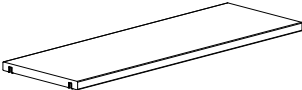
Spånplatta. Med beslag (snapfix och skruvar).	Modul mm	Hylldjup mm	Art. nr.	Melamin SEK	Målad SEK	Faner SEK
	500	250	BN07052006ZZZZZZ2	415	-	-
	500	300	BN07053006ZZZZZZ2	415	-	-
	500	400	BN07054006ZZZZZZ2	518	-	-
	750	250	BN07072006ZZZZZZ2	626	-	-
	750	300	BN07073006ZZZZZZ2	626	-	-
	750	400	BN07074006ZZZZZZ2	778	-	-
	900	250	BN07092006ZZZZZZ2	610	-	-
	900	300	BN07093006ZZZZZZ2	610	-	-
	900	400	BN07094006ZZZZZZ2	758	-	-

W4 - trähyllplan utan bakkantslist, med snapfix och skruvar, utan spår för clip-on etikethållare

Lamellträ. Med beslag (snapfix och skruvar).	Modul mm	Hylldjup mm	Art. nr.	Laminat SEK	Målad SEK	Faner SEK
	1000	250	BN07012003ZZZZZZ2	1.111	-	-
	1000	300	BN07013003ZZZZZZ2	1.111	-	-
	1000	400	BN07014003ZZZZZZ2	1.381	-	-

W4 - trähyllplan utan bakkantslist, med snapfix och skruvar, med spår för clip-on etikethållare

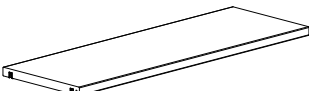
Spånplatta. Med beslag (snapfix och skruvar).	Modul mm	Hylldjup mm	Art. nr.	Melamin SEK	Målad SEK	Faner SEK
	500	250	BN07052016ZZZZZZ2	431	-	-
	500	300	BN07053016ZZZZZZ2	431	-	-
	500	400	BN07054016ZZZZZZ2	530	-	-
	750	250	BN07072016ZZZZZZ2	640	-	-
	750	300	BN07073016ZZZZZZ2	640	-	-
	750	400	BN07074016ZZZZZZ2	790	-	-
	900	250	BN07092016ZZZZZZ2	621	-	-
	900	300	BN07093016ZZZZZZ2	621	-	-
	900	400	BN07094016ZZZZZZ2	774	-	-

W4 - trähyllplan utan bakkantslist, med snapfix och skruvar, med spår för clip-on etikethållare

Lamellträ. Med beslag (snapfix och skruvar).	Modul mm	Hylldjup mm	Art. nr.	Laminat SEK	Målad SEK	Faner SEK
	1000	250	BN07012013ZZZZZZ2	1.132	-	-
	1000	300	BN07013013ZZZZZZ2	1.132	-	-
	1000	400	BN07014013ZZZZZZ2	1.410	-	-

HYLLPLAN

WT1 & WT3 - TRÄTOPPHYLLPLAN

Välj mellan topphyllplan av metall eller trä (placerade mellan trögavlarna) och en överliggande trätoppplatta (placerad ovanför gavlarna).

WT1 - TRÄTOPPHYLLPLAN

Detaljer:

- Modul 500/750/900/1000 mm
- Djup 250/300/400 mm
- Målade/faner
- Enkelsidiga standarddjup
- Enkelsidiga fulldjup
- Dubbelsidiga
- Snapfix och skruvar
- Maxvikt 100 kg. (Norm EN14073-3)
- Spänplatta

Använd med:

- S1/S2/S3/S4 - metallhyllplan
- W1/W2/W3/W4 - trähyllplan
- WP1/2/5/6 - trögavel för topphyllplan
- WBP1/WBP3 - trärygg för standarddjup
- WBP2/WBP4 - trärygg för fulldjup
- WBP2/WBP4 - trärygg för dubbelsidiga

Märk:

- Topphyllplan av trä måste alltid fästas med snapfix och skruvar.

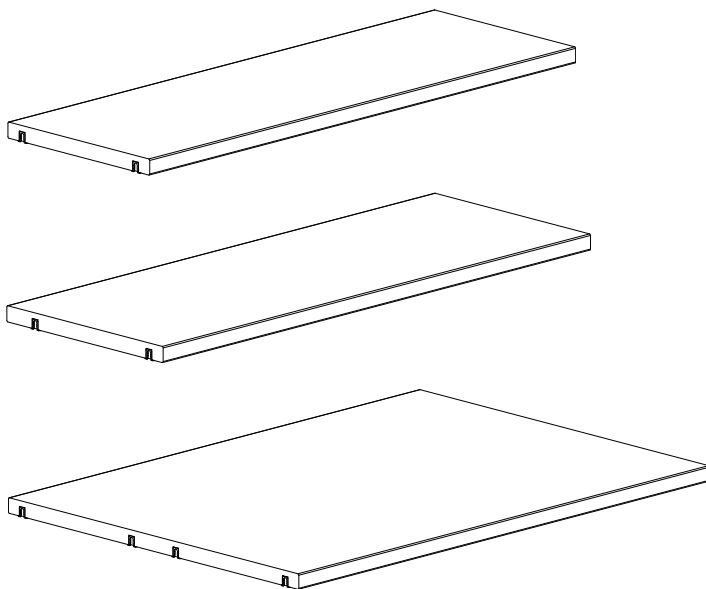

HYLLPLAN

WT1 & WT3 - TRÄTOPPHYLLPLAN

Välj mellan topphyllplan av metall eller trä (placerade mellan trögavlarna) och en överliggande trätoppplatta (placerad ovanför gavlarna).

WT3 - TRÄTOPPHYLLPLAN

Detaljer:

- Modul 500/750/900/1000 mm
- Djup 250/300/400 mm
- Melamin
- Enkelsidiga standarddjup
- Enkelsidiga fulldjup
- Dubbelsidiga
- Snapfix och skruvar
- Maxvikt 100 kg. (Norm EN14073-3)
- Spånplatta

Använd med:

- S1/S2/S3/S4 - metallhyllplan
- W1/W2/W3/W4 - trähyllplan
- WP1/2/5/6 - trögavel för topphyllplan
- WBP1/WBP3 - trärygg för standarddjup
- WBP2/WBP4 - trärygg för fulldjup
- WBP2/WBP4 - trärygg för dubbelsidiga

Märk:

- Topphyllplan av trä måste alltid fästas med snapfix och skruvar.

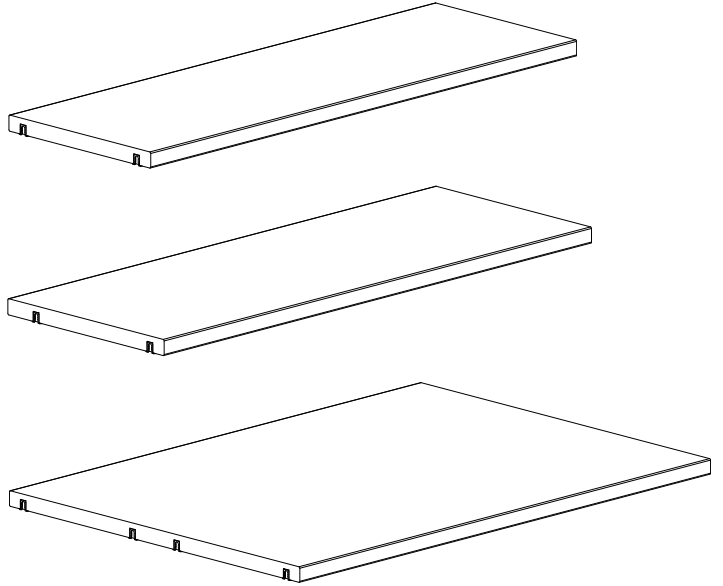

HYLLPLAN

WT1 - TRÄTOPPHYLLPLAN - MÅLAD/FANER

Målade och fanerade trähyllplan är FSC-certifierade.

WT1 - enkelsidiga trätöpphyllplan - standarddjup

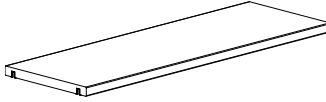
 Spånplatta/MDF. Med beslag (snapfix och skruvar).	Modul mm	Hylldjup mm	Art. nr.	Melamin SEK	Målrad SEK	Faner SEK
	500	250	BN0765218.	-	634	889
	500	300	BN0765318.	-	706	990
	500	400	BN0765418.	-	801	1.119
	750	250	BN0767218.	-	954	1.334
	750	300	BN0767318.	-	1.061	1.485
	750	400	BN0767418.	-	1.201	1.681
	900	250	BN0769218.	-	954	1.334
	900	300	BN0769318.	-	1.061	1.485
	900	400	BN0769418.	-	1.201	1.681
	1000	250	BN0761218.	-	1.070	1.496
	1000	300	BN0761318.	-	1.181	1.654
	1000	400	BN0761418.	-	1.343	1.885

WT1 - enkelsidiga trätöpphyllplan - fulldjup

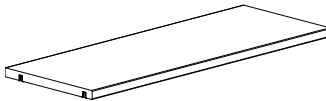
 Spånplatta/MDF. Med beslag (snapfix och skruvar).	Modul mm	Hylldjup mm	Art. nr.	Melamin SEK	Målrad SEK	Faner SEK
	500	250 = 280	BN0765219.	-	634	889
	500	300 = 330	BN0765319.	-	706	990
	500	400 = 430	BN0765419.	-	801	1.119
	750	250 = 280	BN0767219.	-	954	1.334
	750	300 = 330	BN0767319.	-	1.061	1.485
	750	400 = 430	BN0767419.	-	1.201	1.681
	900	250 = 280	BN0769219.	-	954	1.334
	900	300 = 330	BN0769319.	-	1.061	1.485
	900	400 = 430	BN0769419.	-	1.201	1.681
	1000	250 = 280	BN0761219.	-	1.070	1.496
	1000	300 = 330	BN0761319.	-	1.181	1.654
	1000	400 = 430	BN0761419.	-	1.343	1.885

WT1 - dubbelsidiga trätöpphyllplan

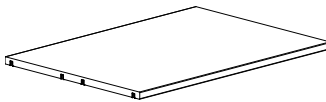
 Spånplatta/MDF. Med beslag (snapfix och skruvar).	Modul mm	Hylldjup mm	Art. nr.	Melamin SEK	Målrad SEK	Faner SEK
	500	2 x 250 = 537	BN0765228.	-	848	1.188
	500	2 x 300 = 637	BN0765328.	-	1.301	1.820
	500	2 x 400 = 837	BN0765428.	-	1.985	2.777
	750	2 x 250 = 537	BN0767228.	-	1.272	1.779
	750	2 x 300 = 637	BN0767328.	-	1.952	2.732
	750	2 x 400 = 837	BN0767428.	-	2.977	4.165
	900	2 x 250 = 537	BN0769228.	-	1.272	1.779
	900	2 x 300 = 637	BN0769328.	-	1.952	2.732
	900	2 x 400 = 837	BN0769428.	-	2.977	4.165
	1000	2 x 250 = 537	BN0761228.	-	1.415	1.979
	1000	2 x 300 = 637	BN0761328.	-	2.170	3.035
	1000	2 x 400 = 837	BN0761428.	-	3.308	4.630

HYLLPLAN

WT3 - TRÄTOPPHYLLPLAN - MELAMIN

WT3 - Enkelsidiga trätöpphyllplan - standarddjup

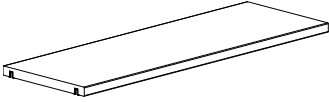
Spånplatta/MDF. Med beslag (snapfix och skruvar).	Modul mm	Hylldjup mm	Art. nr.	Melamin SEK	Målad SEK	Faner SEK
	500	250	BN07752186	538	-	-
	500	300	BN07753186	603	-	-
	500	400	BN07754186	681	-	-
	750	250	BN07772186	810	-	-
	750	300	BN07773186	901	-	-
	750	400	BN07774186	1.020	-	-
	900	250	BN07792186	810	-	-
	900	300	BN07793186	901	-	-
	900	400	BN07794186	1.020	-	-
	1000	250	BN07712186	909	-	-
	1000	300	BN07713186	1.005	-	-
	1000	400	BN07714186	1.143	-	-

WT3 - Enkelsidiga trätöpphyllplan - fulldjup

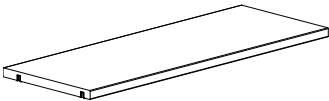
Spånplatta/MDF. Med beslag (snapfix och skruvar).	Modul mm	Hylldjup mm	Art. nr.	Melamin SEK	Målad SEK	Faner SEK
	500	250 = 280	BN07752196	538	-	-
	500	300 = 330	BN07753196	603	-	-
	500	400 = 430	BN07754196	681	-	-
	750	250 = 280	BN07772196	810	-	-
	750	300 = 330	BN07773196	901	-	-
	750	400 = 430	BN07774196	1.020	-	-
	900	250 = 280	BN07792196	810	-	-
	900	300 = 330	BN07793196	901	-	-
	900	400 = 430	BN07794196	1.020	-	-
	1000	250 = 280	BN07712196	909	-	-
	1000	300 = 330	BN07713196	1.005	-	-
	1000	400 = 430	BN07714196	1.143	-	-

WT3 - Dubbelsidiga trätöpphyllplan

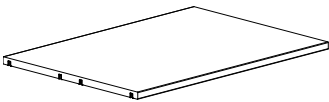
Spånplatta/MDF. Med beslag (snapfix och skruvar).	Modul mm	Hylldjup mm	Art. nr.	Melamin SEK	Målad SEK	Faner SEK
	500	2 x 250 = 537	BN07752286	719	-	-
	500	2 x 300 = 637	BN07753286	1.106	-	-
	500	2 x 400 = 837	BN07754286	1.686	-	-
	750	2 x 250 = 537	BN07772286	1.081	-	-
	750	2 x 300 = 637	BN07773286	1.661	-	-
	750	2 x 400 = 837	BN07774286	2.531	-	-
	900	2 x 250 = 537	BN07792286	1.081	-	-
	900	2 x 300 = 637	BN07793286	1.661	-	-
	900	2 x 400 = 837	BN07794286	2.531	-	-
	1000	2 x 250 = 537	BN07712286	1.201	-	-
	1000	2 x 300 = 637	BN07713286	1.844	-	-
	1000	2 x 400 = 837	BN07714286	2.811	-	-

HYLLPLAN

WO1 - ÖVERLIGGANDE TRÄTOPPLATTA

Välj mellan topphyllplan av metall eller trä (placerade mellan trögavlarna) och en överliggande trätopplatta (placerad ovanför gavlarna).

WO1 - ÖVERLIGGANDE TRÄTOPPLATTA

Detaljer:

- Modul 500/750/900/100 mm
- Djup 250/300/400 mm
- Melamin/målade/faner
- Enkel-/dubbelsidiga
- Fristående/ytter/mellan
- Maxvikt 25 kg.
- Spånplatta/MDF

Använd med:

- S1/S2/S3/S4 - metallhyllplan
- W1/W2/W3/W4 - trähyllplan
- WP3/4/7/8 - trögavel
- WBP1/3 - trärygg

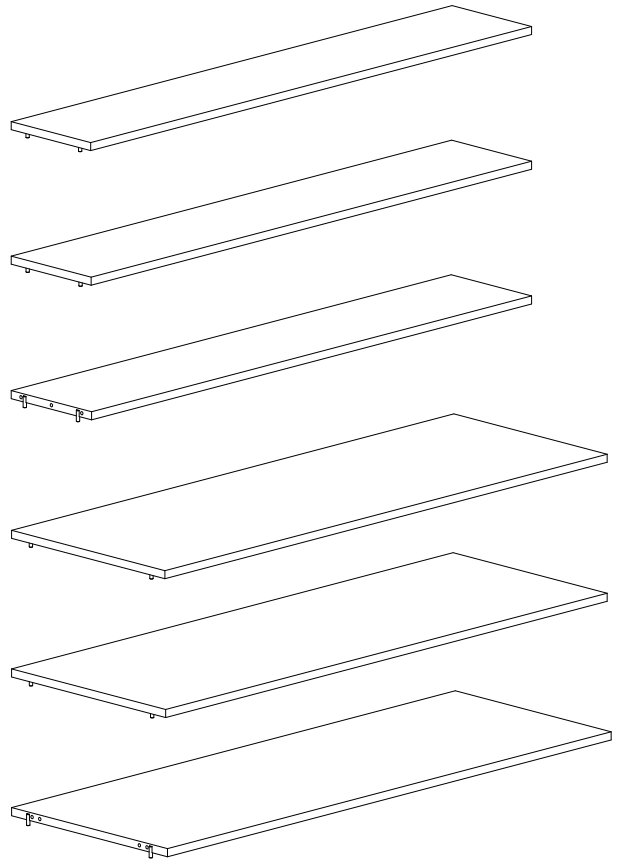

HYLLPLAN

WO1 - ÖVERLIGGANDE TRÄTOPPLATTA - ENKELSIDIGA

Målade och fanerade trähyllplan är FSC-certifierade.

WO1 - Enkelsidiga överliggande trätopplatta - fristående



Spånplatta/MDF.
Med beslag.

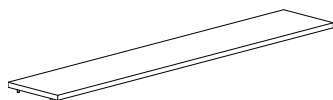

Modul mm	Hylldjup mm	Antal sektioner	Art. nr.	Melamin SEK	Målad SEK	Faner SEK
500	250	1	BN0303515.	647	760	1.066
500	250	2	BN0303525.	1.164	1.370	1.919
500	250	3	BN0303535.	1.747	2.055	2.877
500	300	1	BN0305515.	717	845	1.183
500	300	2	BN0305525.	1.293	1.523	2.128
500	300	3	BN0305535.	1.940	2.283	3.194
500	400	1	BN0307515.	793	929	1.303
500	400	2	BN0307525.	1.422	1.672	2.340
500	400	3	BN0307535.	2.133	2.509	3.513
750	250	1	BN0303715.	970	1.142	1.598
750	250	2	BN0303725.	1.745	2.054	2.873
750	250	3	BN0303735.	2.618	3.080	4.312
750	300	1	BN0305715.	1.078	1.270	1.776
750	300	2	BN0305725.	1.938	2.281	3.194
750	300	3	BN0305735.	2.909	3.423	4.793
750	400	1	BN0307715.	1.186	1.395	1.953
750	400	2	BN0307725.	2.133	2.509	3.512
750	400	3	BN0307735.	3.199	3.765	5.272
900	250	1	BN0303915.	970	1.142	1.598
900	250	2	BN0303925.	1.745	2.054	2.873
900	300	1	BN0305915.	1.078	1.270	1.776
900	300	2	BN0305925.	1.938	2.281	3.194
900	400	1	BN0307915.	1.186	1.395	1.953
900	400	2	BN0307925.	2.133	2.509	3.512
1000	250	1	BN0303115.	1.078	1.270	1.776
1000	250	2	BN0303125.	1.938	2.281	3.194
1000	300	1	BN0305115.	1.199	1.410	1.973
1000	300	2	BN0305125.	2.155	2.536	3.550
1000	400	1	BN0307115.	1.317	1.549	2.172
1000	400	2	BN0307125.	2.372	2.790	3.902

HYLLPLAN

WO1 - ÖVERLIGGANDE TRÄTOPPLATTA - ENKELSIDIGA

Målade och fanerade trähyllplan är FSC-certifierade.



WO1 - Enkelsidiga överliggande trätopplatta - ytter



Spånplatta/MDF.
Med beslag.

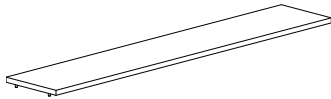

Modul mm	Hylldjup mm	Antal sektioner	Art. nr.	Melamin SEK	Målad SEK	Faner SEK
500	250	1	BN0303514.	647	760	1.066
500	250	2	BN0303524.	1.164	1.370	1.919
500	250	3	BN0303534.	1.747	2.055	2.877
500	300	1	BN0305514.	717	845	1.183
500	300	2	BN0305524.	1.293	1.523	2.128
500	300	3	BN0305534.	1.940	2.283	3.194
500	400	1	BN0307514.	793	929	1.303
500	400	2	BN0307524.	1.422	1.672	2.340
500	400	3	BN0307534.	2.133	2.509	3.513
750	250	1	BN0303714.	970	1.142	1.598
750	250	2	BN0303724.	1.745	2.054	2.873
750	250	3	BN0303734.	2.618	3.080	4.312
750	300	1	BN0305714.	1.078	1.270	1.776
750	300	2	BN0305724.	1.938	2.281	3.194
750	300	3	BN0305734.	2.909	3.423	4.793
750	400	1	BN0307714.	1.186	1.395	1.953
750	400	2	BN0307724.	2.133	2.509	3.512
750	400	3	BN0307734.	3.199	3.765	5.272
900	250	1	BN0303914.	970	1.142	1.598
900	250	2	BN0303924.	1.745	2.054	2.873
900	300	1	BN0305914.	1.078	1.270	1.776
900	300	2	BN0305924.	1.938	2.281	3.194
900	400	1	BN0307914.	1.186	1.395	1.953
900	400	2	BN0307924.	2.133	2.509	3.512
1000	250	1	BN0303114.	1.078	1.270	1.776
1000	250	2	BN0303124.	1.938	2.281	3.194
1000	300	1	BN0305114.	1.199	1.410	1.973
1000	300	2	BN0305124.	2.155	2.536	3.550
1000	400	1	BN0307114.	1.317	1.549	2.172
1000	400	2	BN0307124.	2.372	2.790	3.902

HYLLPLAN

WO1 - ÖVERLIGGANDE TRÄTOPPLATTA - ENKELSIDIGA

Målade och fanerade trähyllplan är FSC-certifierade.

WO1 - Enkelsidiga överliggande trätopplatta - mellan



Spånplatta/MDF.
Med beslag.

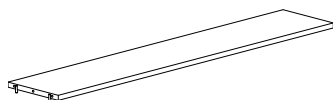

Modul mm	Hylldjup mm	Antal sektioner	Art. nr.	Melamin SEK	Målad SEK	Faner SEK
500	250	1	BN0303513.	647	760	1.066
500	250	2	BN0303523.	1.164	1.370	1.919
500	250	3	BN0303533.	1.747	2.055	2.877
500	300	1	BN0305513.	717	845	1.183
500	300	2	BN0305523.	1.293	1.523	2.128
500	300	3	BN0305533.	1.940	2.283	3.194
500	400	1	BN0307513.	793	929	1.303
500	400	2	BN0307523.	1.422	1.672	2.340
500	400	3	BN0307533.	2.133	2.509	3.513
750	250	1	BN0303713.	970	1.142	1.598
750	250	2	BN0303723.	1.745	2.054	2.873
750	250	3	BN0303733.	2.618	3.080	4.312
750	300	1	BN0305713.	1.078	1.270	1.776
750	300	2	BN0305723.	1.938	2.281	3.194
750	300	3	BN0305733.	2.909	3.423	4.793
750	400	1	BN0307713.	1.186	1.395	1.953
750	400	2	BN0307723.	2.133	2.509	3.512
750	400	3	BN0307733.	3.199	3.765	5.272
900	250	1	BN0303913.	970	1.142	1.598
900	250	2	BN0303923.	1.745	2.054	2.873
900	300	1	BN0305913.	1.078	1.270	1.776
900	300	2	BN0305923.	1.938	2.281	3.194
900	400	1	BN0307913.	1.186	1.395	1.953
900	400	2	BN0307923.	2.133	2.509	3.512
1000	250	1	BN0303113.	1.078	1.270	1.776
1000	250	2	BN0303123.	1.938	2.281	3.194
1000	300	1	BN0305113.	1.199	1.410	1.973
1000	300	2	BN0305123.	2.155	2.536	3.550
1000	400	1	BN0307113.	1.317	1.549	2.172
1000	400	2	BN0307123.	2.372	2.790	3.902

HYLLPLAN

WO1 - ÖVERLIGGANDE TRÄTOPPLATTA - DUBBELSIDIGA

Målade och fanerade trähyllplan är FSC-certifierade.



WO1 - Dubbelsidiga överliggande trätopplatta - fristående



Spånplatta/MDF.
Med beslag.

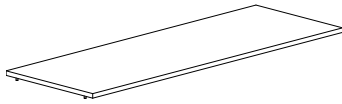

Modul mm	Hylldjup mm	Antal sektioner	Art. nr.	Melamin SEK	Mälad SEK	Faner SEK
500	250	1	BN0304515.	996	1.171	1.637
500	250	2	BN0304525.	1.790	2.106	2.947
500	250	3	BN0304535.	2.687	3.160	4.426
500	300	1	BN0306515.	1.104	1.301	1.820
500	300	2	BN0306525.	1.988	2.339	3.275
500	300	3	BN0306535.	2.984	3.511	4.916
500	400	1	BN0308515.	1.216	1.430	2.003
500	400	2	BN0308525.	2.186	2.574	3.601
500	400	3	BN0308535.	3.282	3.862	5.406
750	250	1	BN0304715.	1.493	1.759	2.459
750	250	2	BN0304725.	2.687	3.160	4.424
750	250	3	BN0304735.	4.029	4.739	6.636
750	300	1	BN0306715.	1.661	1.952	2.732
750	300	2	BN0306725.	2.983	3.509	4.913
750	300	3	BN0306735.	4.478	5.267	7.376
750	400	1	BN0308715.	1.825	2.147	3.005
750	400	2	BN0308725.	3.281	3.861	5.405
750	400	3	BN0308735.	4.926	5.795	8.110
900	250	1	BN0304915.	1.493	1.759	2.459
900	250	2	BN0304925.	2.687	3.160	4.424
900	300	1	BN0306915.	1.661	1.952	2.732
900	300	2	BN0306925.	2.983	3.509	4.913
900	400	1	BN0308915.	1.825	2.147	3.005
900	400	2	BN0308925.	3.281	3.861	5.405
1000	250	1	BN0304115.	1.661	1.952	2.732
1000	250	2	BN0304125.	2.983	3.509	4.913
1000	300	1	BN0306115.	1.844	2.169	3.034
1000	300	2	BN0306125.	3.314	3.900	5.459
1000	400	1	BN0308115.	2.026	2.384	3.337
1000	400	2	BN0308125.	3.645	4.288	6.007

HYLLPLAN

WO1 - ÖVERLIGGANDE TRÄTOPPLATTA - DUBBELSIDIGA

Målade och fanerade trähyllplan är FSC-certifierade.

WO1 - Dubbelsidiga överliggande trätopplatta - ytter



Spånplatta/MDF.
Med beslag.

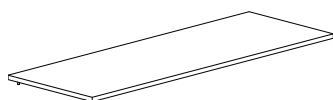

Modul mm	Hylldjup mm	Antal sektioner	Art. nr.	Melamin SEK	Mälad SEK	Faner SEK
500	250	1	BN0304514.	996	1.171	1.637
500	250	2	BN0304524.	1.790	2.106	2.947
500	250	3	BN0304534.	2.687	3.160	4.426
500	300	1	BN0306514.	1.104	1.301	1.820
500	300	2	BN0306524.	1.988	2.339	3.275
500	300	3	BN0306534.	2.984	3.511	4.916
500	400	1	BN0308514.	1.216	1.430	2.003
500	400	2	BN0308524.	2.186	2.574	3.601
500	400	3	BN0308534.	3.282	3.862	5.406
750	250	1	BN0304714.	1.493	1.759	2.459
750	250	2	BN0304724.	2.687	3.160	4.424
750	250	3	BN0304734.	4.029	4.739	6.636
750	300	1	BN0306714.	1.661	1.952	2.732
750	300	2	BN0306724.	2.983	3.509	4.913
750	300	3	BN0306734.	4.478	5.267	7.376
750	400	1	BN0308714.	1.825	2.147	3.005
750	400	2	BN0308724.	3.281	3.861	5.405
750	400	3	BN0308734.	4.926	5.795	8.110
900	250	1	BN0304914.	1.493	1.759	2.459
900	250	2	BN0304924.	2.687	3.160	4.424
900	300	1	BN0306914.	1.661	1.952	2.732
900	300	2	BN0306924.	2.983	3.509	4.913
900	400	1	BN0308914.	1.825	2.147	3.005
900	400	2	BN0308924.	3.281	3.861	5.405
1000	250	1	BN0304114.	1.661	1.952	2.732
1000	250	2	BN0304124.	2.983	3.509	4.913
1000	300	1	BN0306114.	1.844	2.169	3.034
1000	300	2	BN0306124.	3.314	3.900	5.459
1000	400	1	BN0308114.	2.026	2.384	3.337
1000	400	2	BN0308124.	3.645	4.288	6.007

HYLLPLAN

WO1 - ÖVERLIGGANDE TRÄTOPPLATTA - DUBBELSIDIGA

Målade och fanerade trähyllplan är FSC-certifierade.



WO1 - Dubbelsidiga överliggande trätopplatta - mellan



Spånplatta/MDF.
Med beslag.

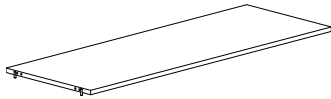

Modul mm	Hylldjup mm	Antal sektioner	Art. nr.	Melamin SEK	Mälad SEK	Faner SEK
500	250	1	BN0304513.	996	1.171	1.637
500	250	2	BN0304523.	1.790	2.106	2.947
500	250	3	BN0304533.	2.687	3.160	4.426
500	300	1	BN0306513.	1.104	1.301	1.820
500	300	2	BN0306523.	1.988	2.339	3.275
500	300	3	BN0306533.	2.984	3.511	4.916
500	400	1	BN0308513.	1.216	1.430	2.003
500	400	2	BN0308523.	2.186	2.574	3.601
500	400	3	BN0308533.	3.282	3.862	5.406
750	250	1	BN0304713.	1.493	1.759	2.459
750	250	2	BN0304723.	2.687	3.160	4.424
750	250	3	BN0304733.	4.029	4.739	6.636
750	300	1	BN0306713.	1.661	1.952	2.732
750	300	2	BN0306723.	2.983	3.509	4.913
750	300	3	BN0306733.	4.478	5.267	7.376
750	400	1	BN0308713.	1.825	2.147	3.005
750	400	2	BN0308723.	3.281	3.861	5.405
750	400	3	BN0308733.	4.926	5.795	8.110
900	250	1	BN0304913.	1.493	1.759	2.459
900	250	2	BN0304923.	2.687	3.160	4.424
900	300	1	BN0306913.	1.661	1.952	2.732
900	300	2	BN0306923.	2.983	3.509	4.913
900	400	1	BN0308913.	1.825	2.147	3.005
900	400	2	BN0308923.	3.281	3.861	5.405
1000	250	1	BN0304113.	1.661	1.952	2.732
1000	250	2	BN0304123.	2.983	3.509	4.913
1000	300	1	BN0306113.	1.844	2.169	3.034
1000	300	2	BN0306123.	3.314	3.900	5.459
1000	400	1	BN0308113.	2.026	2.384	3.337
1000	400	2	BN0308123.	3.645	4.288	6.007

HYLLPLAN

FÖRVARING OCH EXPONERING

Metallhyllplan för pocketböcker/CD/DVD

Med beslag.
H200 x D225 mm

Modul
mm

Art. nr.

Pris
SEK

900

BN520

1.199



CD metallhyllplan

Med beslag.
H175 x D200 mm

Modul
mm

Art. nr.

Pris
SEK

750
900

B7851737
B7851739

1.849
1.849



DVD metallhyllplan

Med beslag.
H273 x D300 mm.

Modul
mm

Art. nr.

Pris
SEK

750
900

B7851707
B7851709

1.849
1.849



HYLLPLAN

FÖRVARING OCH EXPONERING

Metallhyllplan - 4 fack (B22,4 cm) med 3 metallavdelare

Inkl. beslag. B900 x H200 mm.
Kapacitet: 75 bilderböcker

Djup
mm

Art.nr.

Pris
SEK

250
300

BN5162
BN5163

1.512
1.673

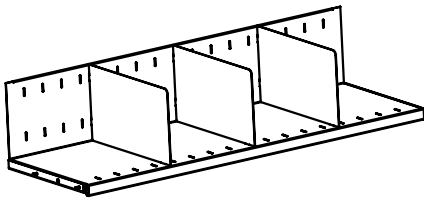

Vinklat bottenhyllplan i metall

 Inkl. beslag

Modulbredd
mm

Djup hyll-
system - mm

Art.nr.

Pris
SEK

500 250
500 300

BN53052
BN53053

598
598

750 250
750 300

BN53072
BN53073

598
598

900 250
900 300

BN53092
BN53093

598
598

1000 250
1000 300

BN53012
BN53013

598
598

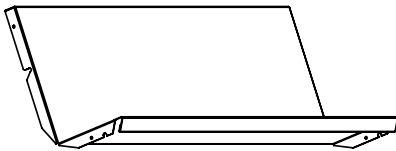

FUNKTIONER

METALLEXPONERINGSLÅDOR

Enkel exponeringslåda - fastmonterad/med utdrag

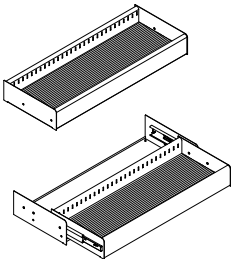
B750 mm. Med beslag och gummimatta. Utan rör.	Djup gavlar mm	Höjd mm	Djup mm	Antal avdelare	Art. nr. Fastmonterad	Pris SEK	Art. nr. Med utdrag	Pris SEK
	300	100	300 ^{*1}	0	BN55073100	2.388	BN55273500	4.356
	300	100	300	1	BN55073101	2.529	BN55273501	4.496
	300	100	300	2	BN55073102	2.656	BN55273502	4.631
	300	100	300	4	BN55073104	2.938	BN55273504	4.903

Enkel exponeringslåda - fastmonterad/med utdrag

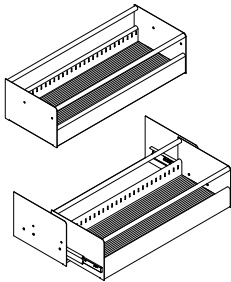
B750 mm. Med beslag, gummimatta och rör.	Djup gavlar mm	Höjd mm	Djup mm	Antal avdelare	Art. nr. Fastmonterad	Pris SEK	Art. nr. Med utdrag	Pris SEK
	300	200	300 ^{*2}	0	BN55073200	3.146	BN55273600	5.110
	300	200	300	1	BN55073201	3.305	BN55273601	5.275
	300	200	300	2	BN55073202	3.459	BN55273602	5.436
	300	200	300	4	BN55073204	3.784	BN55273604	5.757

Enkel exponeringslåda - fastmonterad/med utdrag

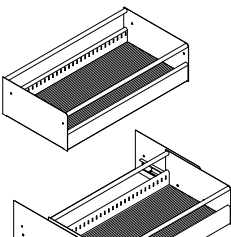
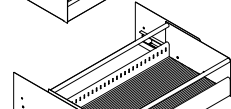
B750 mm. Med beslag, gummimatta och rör.	Djup gavlar mm	Höjd mm	Djup mm	Antal avdelare	Art. nr. Fastmonterad	Pris SEK	Art. nr. Med utdrag	Pris SEK
	300	200	400 ^{*3}	0	BN55073300	3.241		
	300	200	400	1	BN55073301	3.400		
	300	200	400	2	BN55073302	3.562		
	300	200	400	4	BN55073304	3.881		
	400	200	400	0	BN55074300	3.241	BN55274700	5.211
	400	200	400	1	BN55074301	3.400	BN55274701	5.370
	400	200	400	2	BN55074302	3.562	BN55274702	5.534
	400	200	400	4	BN55074304	3.881	BN55274704	5.857

Dubbel exponeringslåda - fastmonterad/med utdrag

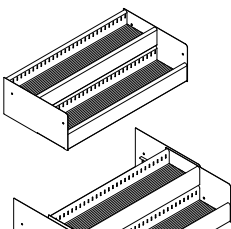
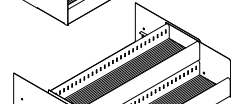
B750 mm. Med beslag och gummimatta. Utan rör.	Djup gavlar mm	Höjd mm	Djup mm	Antal avdelare	Art. nr. Fastmonterad	Pris SEK	Art. nr. Med utdrag	Pris SEK
	300	200	400 ^{*4}	0	BN55073400	4.282		
	300	200	400	2	BN55073402	4.511		
	300	200	400	4	BN55073404	4.729		
	300	200	400	8	BN55073408	5.182		
	400	200	400	0	BN55074400	4.282	BN55274800	6.254
	400	200	400	2	BN55074402	4.511	BN55274802	6.477
	400	200	400	4	BN55074404	4.729	BN55274804	6.705
	400	200	400	8	BN55074408	5.182	BN55274808	7.149

FUNKTIONER

METALLEXPONERINGSLÅDOR

Enkel exponeringslåda - fastmonterad/med utdrag

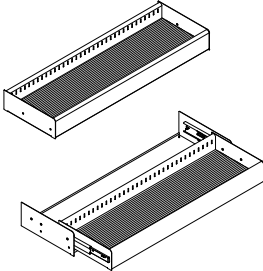
B900 mm. Med beslag och gummimatta. Utan rör.	Djup gavlar mm	Höjd mm	Djup mm	Antal avdelare	Art. nr. Fastmonterad	Pris SEK	Art. nr. Med utdrag	Pris SEK
	300	100	300 ^{*1}	0	BN55093100	2.388	BN55293500	4.356
	300	100	300	2	BN55093102	2.656	BN55293502	4.631
	300	100	300	4	BN55093104	2.938	BN55293504	4.903
	300	1000	300	5	BN55093105	3.075	BN55293505	5.045

Enkel exponeringslåda - fastmonterad/med utdrag

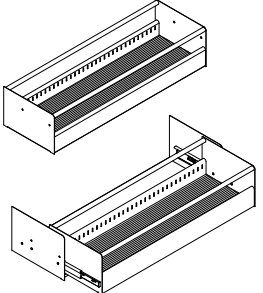
B900 mm. Med beslag, gummimatta och rör.	Djup gavlar mm	Höjd mm	Djup mm	Antal avdelare	Art. nr. Fastmonterad	Pris SEK	Art. nr. Med utdrag	Pris SEK
	300	200	300 ^{*2}	0	BN55093200	3.146	BN55293600	5.110
	300	200	300	2	BN55093202	3.459	BN55293602	5.436
	300	200	300	4	BN55093204	3.784	BN55293604	5.757
	300	200	300	5	BN55093205	3.948	BN55293605	5.918

Enkel exponeringslåda - fastmonterad/med utdrag

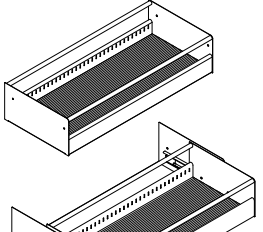
B900 mm. Med beslag, gummimatta och rör.	Djup gavlar mm	Höjd mm	Djup mm	Antal avdelare	Art. nr. Fastmonterad	Pris SEK	Art. nr. Med utdrag	Pris SEK
	300	200	400 ^{*3}	0	BN55093300	3.241		
	300	200	400	2	BN55093302	3.562		
	300	200	400	4	BN55093304	3.881		
	300	200	400	5	BN55093305	4.042		
	400	200	400	0	BN55094300	3.241	BN55294700	5.211
	400	200	400	2	BN55094302	3.562	BN55294702	5.534
	400	200	400	4	BN55094304	3.881	BN55294704	5.857
	400	200	400	5	BN55094305	4.042	BN55294705	6.014

Dubbel exponeringslåda - fastmonterad/med utdrag

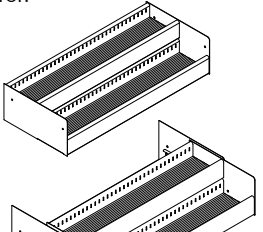
B900 mm. Med beslag och gummimatta. Utan rör.	Djup gavlar mm	Höjd mm	Djup mm	Antal avdelare	Art. nr. Fastmonterad	Pris SEK	Art. nr. Med utdrag	Pris SEK
	300	200	400 ^{*4}	0	BN55093400	4.282		
	300	200	400	4	BN55093404	4.729		
	300	200	400	8	BN55093408	5.182		
	300	200	400	10	BN55093410	5.400		
	400	200	400	0	BN55094400	4.282	BN55294800	6.254
	400	200	400	4	BN55094404	4.729	BN55294804	6.705
	400	200	400	8	BN55094408	5.182	BN55294808	7.149
	400	200	400	10	BN55094410	5.400	BN55294810	7.372

FUNKTIONER

METALLEXPONERINGSLÅDOR

Enkel AV metallexponeringslåda - för hyllplan

H100 mm. Lackerad metallexponeringslåda och avdelare av svart flockat rundstål. Inkl. gummimatta och 2-5 flyttbara avdelare. Fästes över befintligt 250 eller 300 mm djupt metall- eller trähyllplan.

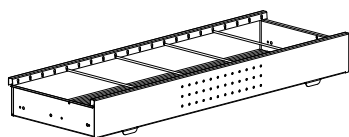

Modul	Hyllplansdjup mm	Antal avdelare	Art. nr.	Pris SEK
500	250	2	B405085552102	1.816
500	300	2	B405085553102	1.897
500	400	2	B405085554102	1.990
750	250	3	B405085572103	2.099
750	300	3	B405085573102	2.132
750	400	3	B405085574103	2.295
900	250	4	B405085592104	2.174
900	300	4	B405085593104	2.273
900	400	4	B405085594104	2.385
1000	250	5	B405085512105	2.222
1000	300	5	B405085513105	2.326
1000	400	5	B405085514105	2.441

Enkel AV metallexponeringslåda - fastmonterad

H100 mm. Lackerad metallexponeringslåda och avdelare av svart flockat rundstål. Inkl. gummimatta och 2-5 flyttbara avdelare.

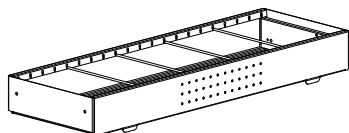

Modul	Hyllplansdjup mm	Antal avdelare	Art. nr.	Pris SEK
500	250	2	B405085552302	2.323
500	300	2	B405085553302	2.526
500	400	2	B405085554302	2.650
750	250	3	B405085572303	2.604
750	300	3	B405085573303	2.810
750	400	3	B405085574303	2.952
900	250	4	B405085592304	2.682
900	300	4	B405085593304	2.897
900	400	4	B405085594304	3.042
1000	250	5	B405085512305	2.731
1000	300	5	B405085513305	2.949
1000	400	5	B405085514305	3.096

FUNKTIONER

METALLEXPONERINGSLÅDOR

Av säkerhetsskäl får utdragslådor belastas med max 15 kg. Montera högst tre utdragslådor i enkelsidiga sektioner och en exponeringslåda per sida i dubbelsidiga sektioner. Hyllor på hjul ska inte förses med utdragbara exponeringslådor. Den lägsta lådan måste vara minst 50 cm ovan golv för att förhindra dess användning som fotsteg.

Enkel AV metallexponeringslåda - med utdrag

H100 mm. Lackerad metallexponeringslåda och avdelare av svart flockat rundstål. Inkl. gummimatta och 2-5 flyttbara avdelare. Med handtag för utdrag på expansionsbeslag.

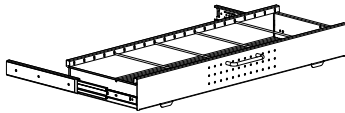

Modul	Hyllplansdjup mm	Antal avdelare	Art. nr.	Pris SEK
500	250	2	B405085552502	3.119
500	300	2	B405085553502	3.319
500	400	2	B405085554502	3.485
750	250	3	B405085572503	3.401
750	300	3	B405085573503	3.606
750	400	3	B405085574503	3.789
900	250	4	B405085592504	3.478
900	300	4	B405085593504	3.693
900	400	4	B405085594504	3.878
1000	250	5	B405085512505	3.526
1000	300	5	B405085513505	3.746
1000	400	5	B405085514505	3.933

Enkel AV metallexponeringslåda - utdragbar med mjukstängande expansionsbeslag

H100 mm. Lackerad metallexponeringslåda och avdelare av svart flockat rundstål. Inkl. gummimatta och 2-5 flyttbara avdelare. Med handtag för utdrag på expansionsbeslag.

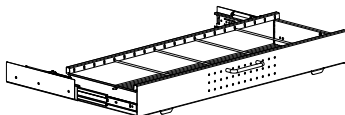

Modul	Hyllplansdjup mm	Antal avdelare	Art. nr.	Pris SEK
500	250	2	B405085552702	3.420
500	300	2	B405085553702	3.620
500	400	2	B405085554702	3.801
750	250	3	B405085572703	3.705
750	300	3	B405085573703	3.910
750	400	3	B405085574703	4.106
900	250	4	B405085592704	3.778
900	300	4	B405085593704	3.994
900	400	4	B405085594704	4.194
1000	250	5	B405085512705	3.825
1000	300	5	B405085513705	4.044
1000	400	5	B405085514705	4.247

FUNKTIONER

METALLEXPONERINGSLÅDOR

Avdelare till enkel/dubbel metallexponeringslåda

Förkromat stål.

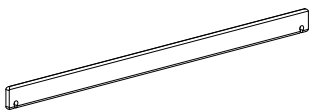

Typ	Höjd mm	Hyllplansdjup mm	Art. nr.	Pris SEK
Enkel	100	300	B4011603	142
Enkel	200	300	B4011603	142
Enkel	200	400	B4011604	164
Dubbel	200	400	B4011601	114

Avdelare till enkel AV metallexponeringslåda

Extra avdelare av flockat rundstål.

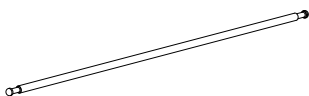

Hyllplansdjup mm	Art. nr.	Pris SEK
250	B4010702	311
300	B4010703	311
400	B4010704	311

FUNKTIONER

METALLEXPONERINGSLÅDOR

Exempel på kapacitet för 750 mm fastmonterad enkel/dubbel metallexponeringslåda (se sidan 168)

	Typ	Modul	H x D mm	Hårda CD emballage	Hårda DVD emballage	CD/DVD plastficksemballage	Lätflästa böcker	Bilderböcker
				5 rader	5 rader	5 rader	3 rader	2 rader
*1	Enkel	750	100 x 300	100	75	325	-	-
*2	Enkel	750	200 x 300	100	75	325	90	40
*3	Enkel	750	200 x 400	150	105	325	120	50
				2 x 5 rader	2 x 5 rader	2 x 5 rader	3 rader	2 rader
*4	Dubbel	750	200 x 400	130	95	400	-	-

Exempel på kapacitet för 750 mm enkel/dubbel metallexponeringslåda med utdrag (se sidan 168)

	Typ	Modul	H x D mm	Hårda CD emballage	Hårda DVD emballage	CD/DVD plastficksemballage	Lätflästa böcker	Bilderböcker
				5 rader	5 rader	5 rader	3 rader	2 rader
*1	Enkel	750	100 x 300	80	60	260	-	-
*2	Enkel	750	200 x 300	80	60	260	90	40
*3	Enkel	750	200 x 400	120	84	340	120	50
				2 x 5 rader	2 x 5 rader	2 x 5 rader	3 rader	2 rader
*4	Dubbel	750	200 x 400	104	76	320	-	-

Exempel på kapacitet för 900 mm fastmonterad enkel/dubbel metallexponeringslåda (se sidan 169)

	Typ	Modul	H x D mm	Hårda CD emballage	Hårda DVD emballage	CD/DVD plastficksemballage	Lätflästa böcker	Bilderböcker
				6 rader	6 rader	6 rader	4 rader	3 rader
*1	Enkel	900	100 x 300	120	90	390	-	-
*2	Enkel	900	200 x 300	120	90	390	120	60
*3	Enkel	900	200 x 400	180	126	510	180	75
				2 x 6 rader	2 x 6 rader	2 x 6 rader	4 rader	3 rader
*4	Dubbel	900	200 x 400	156	114	480	-	-

Exempel på kapacitet för 900 mm enkel/dubbel metallexponeringslåda med utdrag (se sidan 169)

	Typ	Modul	H x D mm	Hårda CD emballage	Hårda DVD emballage	CD/DVD plastficksemballage	Lätflästa böcker	Bilderböcker
				6 rader	6 rader	6 rader	4 rader	3 rader
*1	Enkel	900	100 x 300	100	75	325	-	-
*2	Enkel	900	200 x 300	100	75	325	120	60
*3	Enkel	900	200 x 400	150	105	425	160	75
				2 x 6 rader	2 x 6 rader	2 x 6 rader	4 rader	3 rader
*4	Dubbel	900	200 x 400	130	95	400	-	-

Exempel på kapacitet för 500/750/900/1000 mm enkel AV metallexponeringslåda (se sidorna 170-171)

Modul	Djup mm	CD/DVD emballage		Modul	Djup mm	CD/DVD emballage
500	250	60		500	300	72
750	250	80		750	300	96
900	250	100		900	300	120
1000	250	120		1000	300	144

FUNKTIONER

TRÄEXPONERINGSLÅDOR

FSC bilderbokslåda i trä med 4 justerbara fack

 B900 x H220/120 x D300 mm.
Inkl. 3 avdelare och beslag.

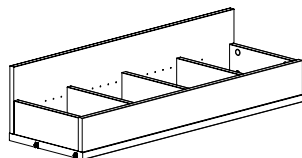

Utförande

Art. nr.

Pris

SEK

Målad

BN5107

4.169

Faner

BN5102

5.834

FSC CD/DVD exponeringslåda i trä med 5 fack

 B900 x H170/130 x D300 mm. Inkl. 4 avdelare och expansionsbeslag för 100% utdrag.

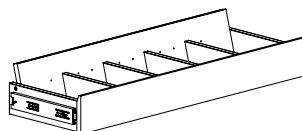

Utförande

Art. nr.

Pris

SEK

Målad

B7840045

8.395

Faner

B7840041

11.747

FUNKTIONER

FÖRVARING OCH EXPONERING

 FSC dagstidningskassett i trä med 8 akrylavdelade fack

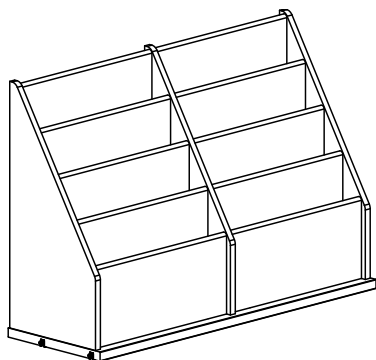

Modul mm	Djup mm	Utförande	Art. nr.	Pris SEK
900	300	Melamin	BN5286	9.333
900	300	Målad	BN5287	10.981
900	300	Faner	BN5282	15.372

FUNKTIONER

FÖRVARING OCH EXPONERING

Om denna tidskriftsexponering monteras längst ner i en hyllsektion med sockel eller hjul rekommenderar vi att du beställer ett D400 mm hyllplan som bottenhyllplan, eftersom hyllplanet bakom det uppfällbara exponeringshyllplanet bara är D300 mm.

Metalltidskriftshyllplan med 1 uppfällbart exponeringshyllplan och bakomliggande magasin

Med beslag. H400 mm. Förvaring lodrätt i tidskriftssamlare eller liknande, eller staplade upp till en höjd av 320 mm.

Modul mm	Djup mm	Art. nr.	Pris SEK
900	300	BN5023	4.517
900	400	BN5024	4.517

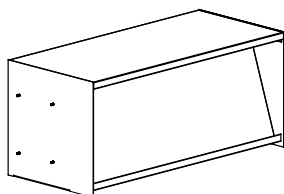

Metalltidskriftshyllplan med 1 uppfällbart exponeringshyllplan och bakomliggande magasin med flyttbara avdelare

Med beslag. H400 mm. Tredelad kassett med förvaring lodrätt i tidskriftssamlare eller liknande, eller staplade upp till en höjd av 320 mm. Avdelarna kan flyttas med intervall på 5 cm.

Modul mm	Djup mm	Art. nr.	Pris SEK
900	300	BN5043	5.305
900	400	BN5044	5.305

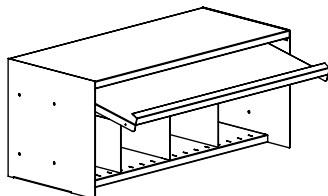

Metalltidskriftshyllplan med 3 uppfällbara exponeringshyllplan och bakomliggande magasin

Med beslag. H400 mm. Tredelad kassett med förvaring lodrätt i tidskriftssamlare eller liknande, eller staplade upp till en höjd av 320 mm.

Modul mm	Djup mm	Art. nr.	Pris SEK
900	300	BN5063	5.603
900	400	BN5064	5.603

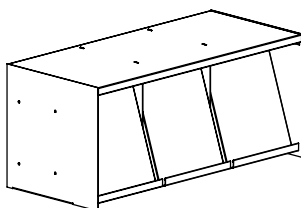

FUNKTIONER

FÖRVARING OCH EXPONERING

Unibox ståltidskriftsbox

H320 x D260 x B320 mm. Boxen och vippluckan av lackerat stål. Med genomskinlig antireflexfolie. Rekommenderas för D250 mm metallhyllplan med eller utan bakkant samt trähyllplan utan bakkant. Kan användas på D300 mm hyllplan. Plats för lagring av tidskrifter horisontellt H140 mm.

Design	Rygg	Art. nr.	Pris SEK
Slät	Ja	B405502001	2.073
Slät	Nej	B405502000	1.891
Perforerad	Ja	B405502051	2.165
Perforerad	Nej	B405502050	1.985
Med slitsar	Ja	B405502101	2.276
Med slitsar	Nej	B405502100	2.095

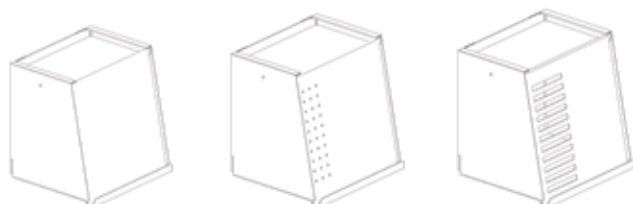

Ståltidskriftsbox

H320 x D260 x B238 mm. Boxen och vippluckan av lackerat stål. Rekommenderas för D250 mm metallhyllplan med eller utan bakkant samt trähyllplan utan bakkant. Kan användas på D300 mm hyllplan. Plats för lagring av tidskrifter vertikalt H140 mm.

Art. nr.	Pris SEK
B405504	2.324

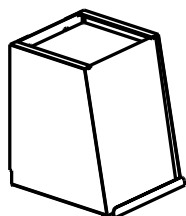

Uppfällbart stålsnedhyllplan

H340 mm (utan hyllplan). Lackerat stål. Minsta höjd mellan hyllplan måste vara 327 mm. Skruvas i gavlar. Effektiv vinklinsmekanism håller kvar exponeringshyllplanet i uppfällt läge. Kan enkelt komplettera befintliga enkel- och dubbelsidiga hyllor. Rekommenderas för användning med hel rygg. Plats för stapel av tidskrifter H160 mm.

Modul mm	Djup mm	Art. nr.	Pris SEK
500	250	BN50025	1.784
500	300	BN50035	1.830
500	400	BN50045	1.954
750	250	BN50027	2.003
750	300	BN50037	2.041
750	400	BN50047	2.174
900	250	BN50029	2.109
900	300	BN50039	2.148
900	400	BN50049	2.257
1000	250	BN50021	2.216
1000	300	BN50031	2.252
1000	400	BN50041	2.364

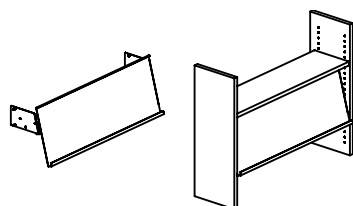

FUNKTIONER

FÖRVARING OCH EXPONERING - FÖR HYLLPLAN

Tidskriftsexponeringsställ av metall

H300 mm. Med lutande bakstycke och extra sidostöd. En dubbel framkant håller det i linje med hyllframkanten. Med glidskydd för att minska glidrisken på metallhyllplan.

Storlek	Bredd mm
DIN A4	220
DIN A3	440

Art. nr.	Pris SEK
B4055064	431
B4055063	742

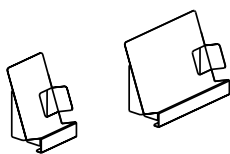

Tidskriftsavdelare av metall

H300 x B95 x D240 mm. De enskilda lutande avdelarna kopplas samman i sidled med hjälp av kopplingsbeslag. För modulbredd 700 mm använd 6 avdelare. För bredd 900 mm använd 8 avdelare. För bredd 1000 mm använd 9 avdelare.

Storlek
DIN A4

Art. nr.	Pris SEK
B405508	376

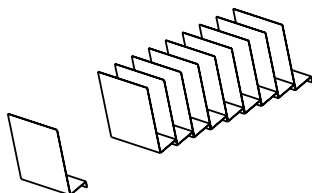

U-förvaring av metall

H250 x B145 x D220 mm.
Används för olika typer av förvaring.

Art. nr.	Pris SEK
B405510	516

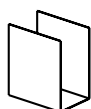

FUNKTIONER

FÖRVARING OCH EXPONERING - FÖR HYLLPLAN

Tidskriftssamlare av plast

H325 x B80 x D230 mm. Ljusgrå plast.
Används för olika typer av förvaring.
Med framkant som håller samlaren på
plats vid hyllframkanten.

Art. nr.

Pris

SEK

B4056016

196



Lutande CD-ställ av metall

H120 x B150 x D220 mm. Med
antiglidfötter. Gummimatta beställes
separat.

Ungefärlig kapacitet

Art. nr.

Pris

SEK

20 CD-skivor

B405536

682

Gummimatta

B405538

88

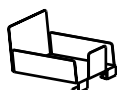

FUNKTIONER

BOKSTÖD

Bakkantsbokstöd - för S1

Tillverkat av Ø6 mm förkromat stål, inkl. glidskor i nylon.

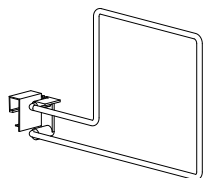

Höjd mm	Hyllplansdjup mm	Modell	Art. nr.	Pris SEK
163	250	Stödjer böcker till vänster om bokstödet	B4011221	158
163	300	Stödjer böcker till vänster om bokstödet	B4011222	170
243	250/300	Stödjer böcker till vänster om bokstödet	B4011223	221
163	250	Stödjer böcker till höger om bokstödet	B4011224	158
163	300	Stödjer böcker till höger om bokstödet	B4011225	170

Hängande bokstöd - för S2 och W2/4 med bokstödsskena

Finns i krom eller standard metallfärger.

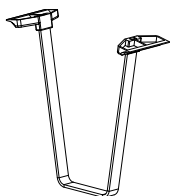

Höjd mm	Art. nr.	Pris SEK
200	B4011242	84
250	B4011245	91

Bokstödsskena för att hänga bokstöd under W2 & W4

Fästes under trähyllplan.
För bokstöd B40112x.
Med beslag.

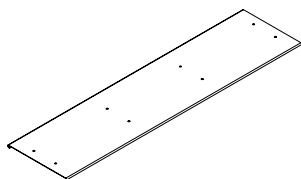

Modul	Art. nr.	Pris SEK
750	B4022007	303
900	B4022009	303

Hängande bokstöd - för S3, S4 & ST3

Förkromat rundstål med okrossbara plastglidskor. Lätt att flytta.

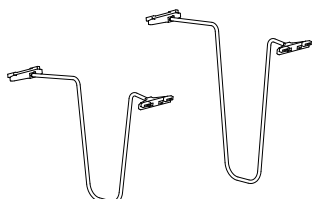

Höjd mm	Hyllplansdjup mm	Art. nr.	Pris SEK
220	250	B40553032	108
220	300	B40553033	114
280	250	B40553062	121
280	300	B40553063	129

FUNKTIONER

BOKSTÖD

Avdelare för hängande bokstöd

H250 x D240 mm.

Vit plast. Glider in i hyllan över hängande bokstöd B405530.

Avdelaren vilar på hyllplanet.

Den är idealisk för löslads-material, broschyrer, noter och liknande.

Art. nr.

Pris

SEK

B40553152

328



Metallvinkelbokstöd

B150 x H150 x D150 mm.

Art. nr.

Pris

SEK

B401120

97

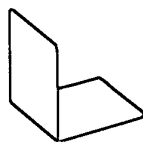

Metallvinkelbokstöd

B120 x D150 mm.

Höjd
mm

Art. nr.

Pris

SEK

175
240

B4055321

107

B4055324

118

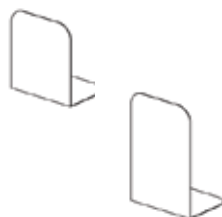

Metallvinkelbokstöd - med hyllfäste

B150 x H200 x D150 mm.

Fäster över hyllplansfronten.

Med eller utan bokstavsetikett.

Höjd
mm

Böcker till vänster/
höger om bokstödet

Med/utan
bokstavsetikett

Art. nr.

Pris

SEK

200
200

Höger
Vänster

Utan
Utan

B40553490

159

B40553480

159

200
200

Höger
Vänster

Med
Med

B40553491

194

B40553481

194

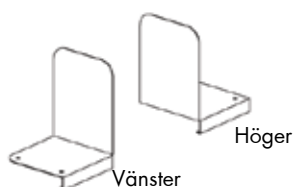

FUNKTIONER

SKYTLISTER FÖR METALL- OCH TRÄHYLLPLAN

Clip-on skyltlist av plast – för S1/ST1 med 25 mm framkant

H25 mm. Inkl. vit etikett. Kan glidas längs hyllplanet.

Bredd
mm

Art. nr.

Pris
SEK

220

B401135

92

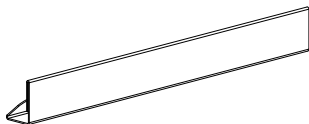

Clip-on skyltlist av plast – för S2/ST2

H25 mm. Inkl. vit etikett. Kan glidas längs hyllplanet.

Bredd
mm

Art. nr.

Pris
SEK

213

E3381

-

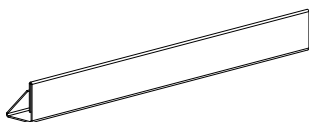

Clip-on skyltlist av plast – för S3/S4/W3/W4/WB3/WB4

H21 mm. Genomskinlig antireflexplast. Inkl. vit etikett. Fäster i glidspår under metall- eller trähyllplanet. Kan glidas längs hyllplanet.

Bredd
mm

Art. nr.

Pris
SEK

105

Clip-on skyltlist av plast

B4017102

46

210

Clip-on skyltlist av plast

B4017106

51

104

Vitt ark med 13 etiketter (reservdel)

B4017111

9

209

Vitt ark med 13 etiketter (reservdel)

B4017116

9

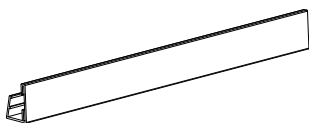

Clip-on skyltlist av plast – för ST3 & S4

H50 mm. Genomskinlig antireflexplast. Inkl. vit etikett. Fäster i glidspår under metall- eller trähyllplanet. Kan glidas längs hyllplanet.

Modul
mm

Art. nr.

Pris
SEK

500

Clip-on skyltlist av plast

B40114455

312

750

Clip-on skyltlist av plast

B40114457

312

900

Clip-on skyltlist av plast

B40114459

312

1000

Clip-on skyltlist av plast

B40114451

312

500

Etikett (reservdel)

B40114555

17

750

Etikett (reservdel)

B40114557

17

900

Etikett (reservdel)

B40114559

17

1000

Etikett (reservdel)

B40114551

17

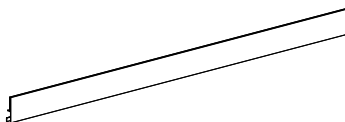

FUNKTIONER

SKYLTLISTER FÖR METALL- OCH TRÄHYLLPLAN

Självhäftande skyltlist av plast - för S1/S2/S3/S4/ST1/ST2/ST3

H20 mm. Genomskinlig antireflexplast. Inkl. vit etikett.	Bredd mm	Art. nr.	Pris SEK
	147	B4017124	14
	200	B4017125	20

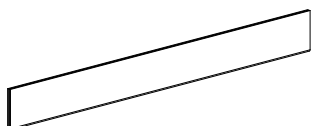

Magnetisk skyltlist av plast - för S1/S2/S3/S4/ST2/ST3

H20 mm. Genomskinlig antireflexplast. Inkl. vit etikett. Fäster mot metallhyllplan med slät framkant.	Bredd mm	Art. nr.	Pris SEK
	210	Självhäftande skyltlist av plast B4017147	108
	209	Vitt ark med 13 etiketter (reservdel) B4017116	9

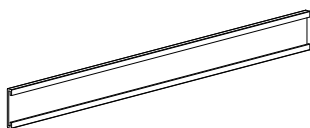

Magnetisk skyltlist - för ST1 med 47 mm framkant

H40 mm. Svart. Fäster mot metallhyllplan med slät framkant.	Bredd mm	Art. nr.	Pris SEK
	300	B4000020300	106

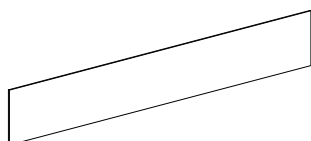

Skyltlist av metall

H26 x B150 x D150 mm. Stål med genomskinlig antireflexplast. Inkl. vit etikett. Passar överallt – bara ställ skyltlisten på hyllplanet där den behövs.	Art. nr.	Pris SEK
	B401801	108



FUNKTIONER

SKYLTNING FÖR YTTERGAVLAR



Gavelskylt för yttergavel i trä – plan

Monteras i yttergaveln med skruv. Skylten har en skyddande akrylfilm som texten förs in bakom.

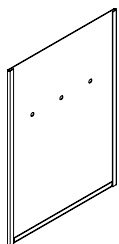

Format

A4 vertikal / stående format
A3 vertikal / stående format
A3 horisontell / liggande format

Art. nr.

B40110377
B40110378
B40110379

Pris
SEK

343
457
457



HJUL

HJULRAM OCH HJULPLATTA



Vi rekommenderar att maximalt 3 sektioner på hjul kopplas samman.

Hjulram med synliga hjul

Uppsättning bestående av 2 ramar och 4 Ø75 mm hjul. Används med dubbelgavlar WP2, WP3, WP4 och tråryggar WPB1/WBP2. Maxhöjd 1520 mm. Beställ minst en hjulram med bromsar.

Modul mm	x hjul med broms	Art. nr.	Pris SEK
500	0	BN06050	2.716
500	2	BN06051	2.881
750	0	BN06070	3.652
750	2	BN06071	3.816
900	0	BN06090	3.652
900	2	BN06091	3.816
1000	0	BN06010	3.965
1000	2	BN06011	4.129

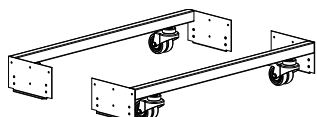

Hjulset för synlig hjulram

Reservdel. H112 mm, Ø75 mm. Max 90 kg per hjul.

Typ	Art. nr.	Pris SEK
Utan broms	B7860100	730
Med broms	B7860101	885

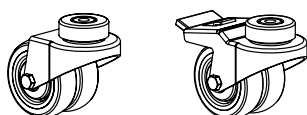

Hjulram med dolda hjul och metallsockel

Uppsättning bestående av 2 ramar och 4 Ø35 mm hjul utan broms och 2 metallsocklar. Används med dubbelgavlar WP1, WP2, WP3, WP4 och trårygg WPB1/WPB2. Maxhöjd 1520 mm.

Modul mm	Art. nr.	Pris SEK
500	BN0615	4.308
750	BN0617	4.308
900	BN0619	4.308
1000	BN0611	4.626

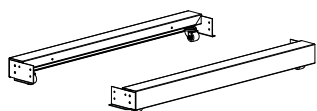

Hjulset för hjulram med dolda hjul

H50 mm, Ø35 mm. Reservdel. Max. 100 kg per hjul.

Typ	Art. nr.	Pris SEK
Utan broms	B301017	537

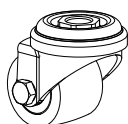

HJUL

HJULPLATTA

Målade och fanerade hjulplattor är FSC-certifierade.

Dubbelsidig trähjulplatta

Med 4/6/8 Ø75 mm hjul, varav 2 med broms. Används med dubbelsidiga gavlar för hjulplatta WP5/WP6/WP7/WP8 och WPB3/WBP4. Maxhöjd 1520 mm.

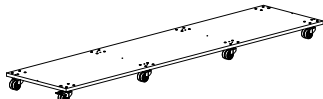

Modul mm	Djup mm	Antal sektioner	Art. nr.	Melamin SEK	Mälad SEK	Faner SEK
500	250	1	BN050451.	1.625	1.911	2.676
500	250	2	BN050452.	2.435	2.865	4.013
500	250	3	BN050453.	3.654	4.297	6.014
500	300	1	BN050651.	1.803	2.121	2.973
500	300	2	BN050652.	2.706	3.184	4.457
500	300	3	BN050653.	4.060	4.775	6.685
500	400	1	BN050851.	1.985	2.336	3.267
500	400	2	BN050852.	2.977	3.502	4.902
500	400	3	BN050853.	4.466	5.252	7.354
750	250	1	BN050471.	2.435	2.865	4.013
750	250	2	BN050472.	3.654	4.297	6.014
750	250	3	BN050473.	5.480	6.446	9.022
750	300	1	BN050671.	2.706	3.184	4.457
750	300	2	BN050672.	4.060	4.775	6.685
750	300	3	BN050673.	6.090	7.163	10.029
750	400	1	BN050871.	2.977	3.502	4.902
750	400	2	BN050872.	4.466	5.252	7.354
750	400	3	BN050873.	6.696	7.880	11.030
900	250	1	BN050491.	2.923	3.440	4.814
900	250	2	BN050492.	4.384	5.157	7.220
900	300	1	BN050691.	3.247	3.820	5.347
900	300	2	BN050692.	4.871	5.731	8.023
900	400	1	BN050891.	3.570	4.200	5.885
900	400	2	BN050892.	5.358	6.303	8.824
1000	250	1	BN050411.	3.247	3.820	5.347
1000	250	2	BN050412.	4.871	5.731	8.023
1000	300	1	BN050611.	3.609	4.245	5.939
1000	300	2	BN050612.	5.410	6.367	8.914
1000	400	1	BN050811.	3.967	4.667	6.536
1000	400	2	BN050812.	5.953	7.004	9.803

Hjul för hjulplatta

Reservdel. H102 mm, Ø75 mm. Max 100 kg per hjul.

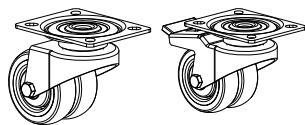

Typ	Art. nr.	Pris SEK
Utan broms	B400001025	405
Med broms	B400001125	493

PLINTHS

TRÄ- OCH METALLSOCKLAR

Målade och fanerade socklar är FSC-certifierade.



Träsockel



Inkl. snapfix. H71 mm. Kan inte användas tillsammans med hjul.

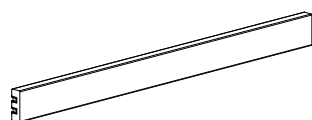

Modul mm	Art. nr.	Melamin SEK	Målad SEK	Faner SEK
500	BN0255.	338	398	558
750	BN0257.	425	502	704
900	BN0259.	425	502	704
1000	BN0251.	503	591	826



Metallsockel

Inkl. beslag. H71 mm. Kan inte användas tillsammans med hjul.

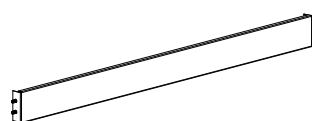

Modul mm	Art. nr.	Metall SEK
500	BN0275	277
750	BN0277	352
900	BN0279	352
1000	BN0271	415

TRÄGAVLAR

ENKELSIDIGA - MED STÄLLBARA FÖTTER - FÖR METALL- OCH TRÄTOPPHYLLPLAN

Målade and fanerade gavlar är FSC-certifierade.

WP1 - enkelsidig, vänster yttergavlar med ställbara fötter - för ST1/ST2/ST3 och WT1

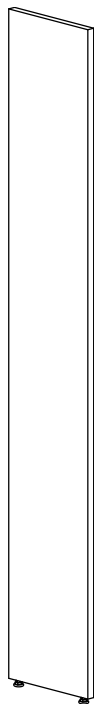

Höjd mm	Hyllplans- djup mm	Art. nr.	Melamin SEK	Mälad SEK	Faner SEK
720	250	BN0014232.	773	911	1.276
720	300	BN0014252.	886	1.041	1.460
720	400	BN0014272.	1.200	1.412	1.978
920	250	BN0014332.	990	1.165	1.629
920	300	BN0014352.	1.133	1.332	1.867
920	400	BN0014372.	1.534	1.804	2.527
1220	250	BN0014432.	1.311	1.540	2.159
1220	300	BN0014452.	1.368	1.609	2.251
1220	400	BN0014472.	1.984	2.334	3.267
1520	250	BN0014532.	1.490	1.753	2.454
1520	300	BN0014552.	1.545	1.820	2.544
1520	400	BN0014572.	2.287	2.691	3.764
1820	250	BN0014632.	1.747	2.055	2.877
1820	300	BN0014652.	1.788	2.103	2.942
1820	400	BN0014672.	2.616	3.078	4.312
2120	250	BN0014732.	1.947	2.291	3.208
2120	300	BN0014752.	1.984	2.334	3.267
2120	400	BN0014772.	2.871	3.378	4.727

WP1 - enkelsidig, mellangavlar med ställbara fötter - för ST1/ST2/ST3 och WT1

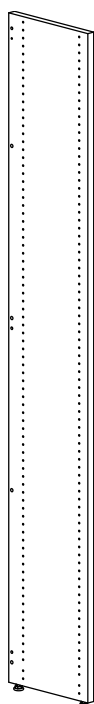

Höjd mm	Hyllplans- djup mm	Art. nr.	Melamin SEK	Mälad SEK	Faner SEK
720	250	BN0014234.	773	911	1.276
720	300	BN0014254.	886	1.041	1.460
720	400	BN0014274.	1.200	1.412	1.978
920	250	BN0014334.	990	1.165	1.629
920	300	BN0014354.	1.133	1.332	1.867
920	400	BN0014374.	1.534	1.804	2.527
1220	250	BN0014434.	1.311	1.540	2.159
1220	300	BN0014454.	1.368	1.609	2.251
1220	400	BN0014474.	1.984	2.334	3.267
1520	250	BN0014534.	1.490	1.753	2.454
1520	300	BN0014554.	1.545	1.820	2.544
1520	400	BN0014574.	2.287	2.691	3.764
1820	250	BN0014634.	1.747	2.055	2.877
1820	300	BN0014654.	1.788	2.103	2.942
1820	400	BN0014674.	2.616	3.078	4.312
2120	250	BN0014734.	1.947	2.291	3.208
2120	300	BN0014754.	1.984	2.334	3.267
2120	400	BN0014774.	2.871	3.378	4.727

TRÄGAVLAR

ENKELSIDIGA - MED STÄLLBARA FÖTTER - FÖR METALL- OCH TRÄTOPPHYLLPLAN

Målade and fanerade gavlar är FSC-certifierade.

 WP1 - enkelsidig, höger yttergavlar med ställbara fötter - för ST1/ST2/ST3 och WT1

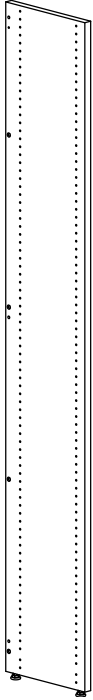

Höjd mm	Hyllplans- djup mm	Art. nr.	Melamin SEK	Målad SEK	Faner SEK
720	250	BN0014233.	773	911	1.276
720	300	BN0014253.	886	1.041	1.460
720	400	BN0014273.	1.200	1.412	1.978
920	250	BN0014333.	990	1.165	1.629
920	300	BN0014353.	1.133	1.332	1.867
920	400	BN0014373.	1.534	1.804	2.527
1220	250	BN0014433.	1.311	1.540	2.159
1220	300	BN0014453.	1.368	1.609	2.251
1220	400	BN0014473.	1.984	2.334	3.267
1520	250	BN0014533.	1.490	1.753	2.454
1520	300	BN0014553.	1.545	1.820	2.544
1520	400	BN0014573.	2.287	2.691	3.764
1820	250	BN0014633.	1.747	2.055	2.877
1820	300	BN0014653.	1.788	2.103	2.942
1820	400	BN0014673.	2.616	3.078	4.312
2120	250	BN0014733.	1.947	2.291	3.208
2120	300	BN0014753.	1.984	2.334	3.267
2120	400	BN0014773.	2.871	3.378	4.727

TRÄGAVLAR

DUBBELSIDIGA - MED STÄLLBARA FÖTTER - FÖR HJULRAM, METALL- OCH TRÄTOPPHYLLPLAN

Målade and fanerade gavlar är FSC-certifierade.

WP1 - dubbelsidig yttergavlar med ställbara fötter - för ST1/ST2/ST3 och WT1

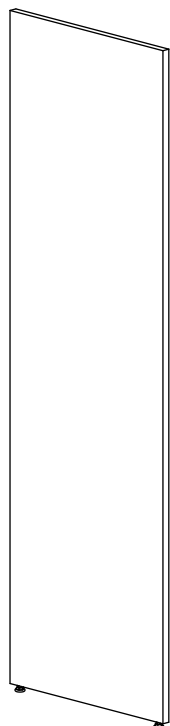

Höjd mm	Hyllplansdjup mm	Art. nr.	Melamin SEK	Mälad SEK	Faner SEK
720	250	BN0014245.	1.130	1.329	1.861
720	300	BN0014265.	1.483	1.744	2.555
720	400	BN0014285.	2.155	2.536	3.550
920	250	BN0014345.	1.444	1.698	2.378
920	300	BN0014365.	1.896	2.231	3.124
920	400	BN0014385.	2.754	3.239	4.534
1220	250	BN0014445.	1.904	2.241	3.139
1220	300	BN0014465.	2.463	2.898	4.060
1220	400	BN0014485.	3.580	4.213	5.900
1520	250	BN0014545.	2.127	2.502	3.501
1520	300	BN0014565.	2.595	3.054	4.277
1520	400	BN0014585.	3.769	4.435	6.209
1820	250	BN0014645.	2.508	2.952	4.136
1820	300	BN0014665.	3.066	3.609	5.051
1820	400	BN0014685.	4.460	5.247	7.349
2120	250	BN0014745.	2.834	3.333	4.669
2120	300	BN0014765.	3.521	4.143	5.800
2120	400	BN0014785.	5.124	6.026	8.439

WP1 - dubbelsidig mellangavlar med ställbara fötter - för ST1/ST2/ST3 och WT1

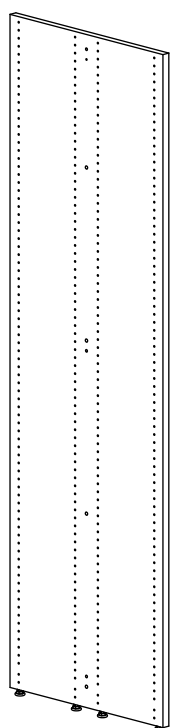

Höjd mm	Hyllplansdjup mm	Art. nr.	Melamin SEK	Mälad SEK	Faner SEK
720	250	BN0014244.	1.130	1.329	1.861
720	300	BN0014264.	1.483	1.744	2.444
720	400	BN0014284.	2.155	2.536	3.550
920	250	BN0014344.	1.444	1.698	2.378
920	300	BN0014364.	1.896	2.231	3.124
920	400	BN0014384.	2.754	3.239	4.534
1220	250	BN0014444.	1.904	2.241	3.139
1220	300	BN0014464.	2.463	2.898	4.060
1220	400	BN0014484.	3.580	4.213	5.900
1520	250	BN0014544.	2.127	2.502	3.501
1520	300	BN0014564.	2.595	3.054	4.277
1520	400	BN0014584.	3.769	4.435	6.209
1820	250	BN0014644.	2.508	2.952	4.136
1820	300	BN0014664.	3.066	3.609	5.051
1820	400	BN0014684.	4.460	5.247	7.349
2120	250	BN0014744.	2.834	3.333	4.669
2120	300	BN0014764.	3.521	4.143	5.800
2120	400	BN0014784.	5.124	6.026	8.439

TRÄGAVLAR

DUBBELSIDIGA - MED STÄLLBARA FÖTTER - FÖR HJULRAM, METALL- OCH TRÄTOPPHYLLPLAN

Målade and fanerade gavlar är FSC-certifierade.

WP2 - dubbelsidig exponeringsgavlar med ställbara fötter - för ST1/ST2/ST3 och WT1

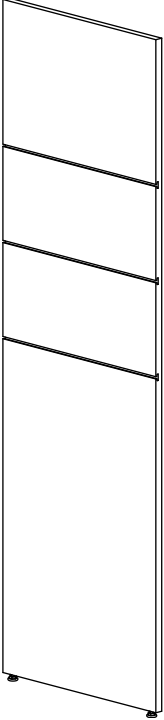
 H1520 har 2 spår, H1820 och 2120 har 3 spår.	Höjd mm	Hyllplansdjup mm	Art. nr.	Melamin SEK	Mälad SEK	Faner SEK
	1520	250	BN0455451.		4.019	5.626
	1520	300	BN0455651.		4.574	6.402
	1520	400	BN0455851.		5.260	7.361
	1820	250	BN0456451.		4.537	6.353
	1820	300	BN0456651.		5.225	7.316
	1820	400	BN0456851.		6.008	8.412
	2120	250	BN0457451.		5.240	7.338
	2120	300	BN0457651.		6.003	8.403
	2120	400	BN0457851.		6.902	9.664

TRÄGAVLAR

ENKELSIDIGA - MED STÄLLBARA FÖTTER - MED ÖVERLIGGANDE TOPPLATTA

Målade and fanerade gavlar är FSC-certifierade.

WP3 - enkelsidig, vänster yttergavlar med ställbara fötter - för WO1

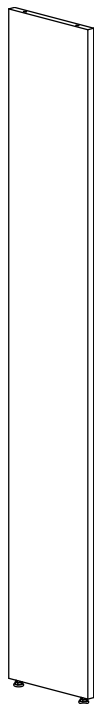

Höjd mm	Hyllplansdjup mm	Art. nr.	Melamin SEK	Mälad SEK	Faner SEK
720	250	BN0014236.	773	911	1.276
720	300	BN0014256.	886	1.041	1.460
720	400	BN0014276.	1.200	1.412	1.978
920	250	BN0014336.	990	1.165	1.629
920	300	BN0014356.	1.133	1.332	1.867
920	400	BN0014376.	1.534	1.804	2.527
1220	250	BN0014436.	1.311	1.540	2.159
1220	300	BN0014456.	1.368	1.609	2.251
1220	400	BN0014476.	1.984	2.334	3.267
1520	250	BN0014536.	1.490	1.753	2.454
1520	300	BN0014556.	1.545	1.820	2.544
1520	400	BN0014576.	2.287	2.691	3.764
1820	250	BN0014636.	1.747	2.055	2.877
1820	300	BN0014656.	1.788	2.103	2.942
1820	400	BN0014676.	2.616	3.078	4.312
2120	250	BN0014736.	1.947	2.291	3.208
2120	300	BN0014756.	1.984	2.334	3.267
2120	400	BN0014776.	2.871	3.378	4.727

WP3 - enkelsidig mellangavlar med ställbara fötter - för WO1

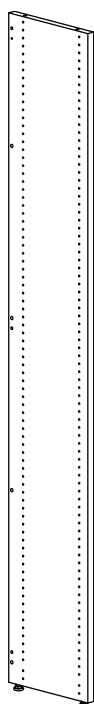

Höjd mm	Hyllplansdjup mm	Art. nr.	Melamin SEK	Mälad SEK	Faner SEK
720	250	BN0014238.	773	911	1.276
720	300	BN0014258.	886	1.041	1.460
720	400	BN0014278.	1.200	1.412	1.978
920	250	BN0014338.	990	1.165	1.629
920	300	BN0014358.	1.133	1.332	1.867
920	400	BN0014378.	1.534	1.804	2.527
1220	250	BN0014438.	1.311	1.540	2.159
1220	300	BN0014458.	1.368	1.609	2.251
1220	400	BN0014478.	1.984	2.334	3.267
1520	250	BN0014538.	1.490	1.753	2.454
1520	300	BN0014558.	1.545	1.820	2.544
1520	400	BN0014578.	2.287	2.691	3.764
1820	250	BN0014638.	1.747	2.055	2.877
1820	300	BN0014658.	1.788	2.103	2.942
1820	400	BN0014678.	2.616	3.078	4.312
2120	250	BN0014738.	1.947	2.291	3.208
2120	300	BN0014758.	1.984	2.334	3.267
2120	400	BN0014778.	2.871	3.378	4.727

TRÄGAVLAR

ENKELSIDIGA - MED STÄLLBARA FÖTTER - MED ÖVERLIGGANDE TOPPLATTA

Målade and fanerade gavlar är FSC-certifierade.



WP3 - enkelsidig, höger yttergavlar med ställbara fötter - för WO1

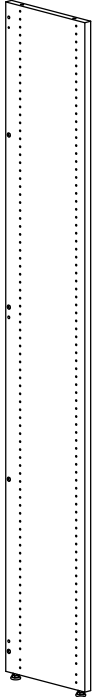

Höjd mm	Hyllplansdjup mm	Art. nr.	Melamin SEK	Mälad SEK	Faner SEK
720	250	BN0014237.	773	911	1.276
720	300	BN0014257.	886	1.041	1.460
720	400	BN0014277.	1.200	1.412	1.978
920	250	BN0014337.	990	1.165	1.629
920	300	BN0014357.	1.133	1.332	1.867
920	400	BN0014377.	1.534	1.804	2.527
1220	250	BN0014437.	1.311	1.540	2.159
1220	300	BN0014457.	1.368	1.609	2.251
1220	400	BN0014477.	1.984	2.334	3.267
1520	250	BN0014537.	1.490	1.753	2.454
1520	300	BN0014557.	1.545	1.820	2.544
1520	400	BN0014577.	2.287	2.691	3.764
1820	250	BN0014637.	1.747	2.055	2.877
1820	300	BN0014657.	1.788	2.103	2.942
1820	400	BN0014677.	2.616	3.078	4.312
2120	250	BN0014737.	1.947	2.291	3.208
2120	300	BN0014757.	1.984	2.334	3.267
2120	400	BN0014777.	2.871	3.378	4.727

TRÄGAVLAR

DUBBELSIDIGA - MED STÄLLBARA FÖTTER - FÖR HJULRAM & ÖVERLIGGANDE TOPPLATTA

Målade and fanerade gavlar är FSC-certifierade.

WP3 - dubbelsidig yttergavlar med ställbara fötter - för WO1

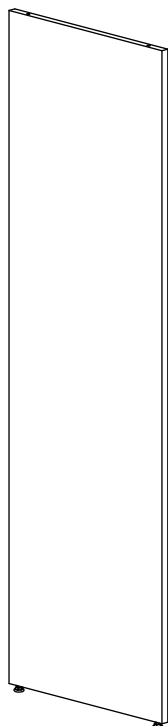

Höjd mm	Hyllplansdjup mm	Art. nr.	Melamin SEK	Mälad SEK	Faner SEK
720	250	BN0014249.	1.130	1.329	1.861
720	300	BN0014269.	1.483	1.744	2.444
720	400	BN0014289.	2.155	2.536	3.550
920	250	BN0014349.	1.444	1.698	2.378
920	300	BN0014369.	1.896	2.231	3.124
920	400	BN0014389.	2.754	3.239	4.534
1220	250	BN0014449.	1.904	2.241	3.139
1220	300	BN0014469.	2.463	2.898	4.060
1220	400	BN0014489.	3.580	4.213	5.900
1520	250	BN0014549.	2.127	2.502	3.501
1520	300	BN0014569.	2.595	3.054	4.277
1520	400	BN0014589.	3.769	4.435	6.209
1820	250	BN0014649.	2.508	2.952	4.136
1820	300	BN0014669.	3.066	3.609	5.051
1820	400	BN0014689.	4.460	5.247	7.349
2120	250	BN0014749.	2.834	3.333	4.669
2120	300	BN0014769.	3.521	4.143	5.800
2120	400	BN0014789.	5.124	6.026	8.439

WP3 - dubbelsidig mellangavlar med ställbara fötter - för WO1

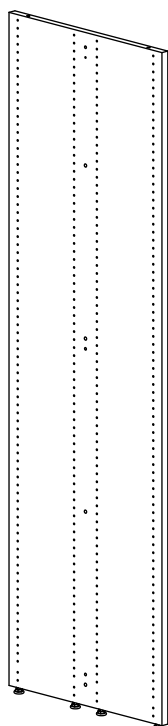

Höjd mm	Hyllplansdjup mm	Art. nr.	Melamin SEK	Mälad SEK	Faner SEK
720	250	BN0014248.	1.130	1.329	1.861
720	300	BN0014268.	1.483	1.744	2.444
720	400	BN0014288.	2.155	2.536	3.550
920	250	BN0014348.	1.444	1.698	2.378
920	300	BN0014368.	1.896	2.231	3.124
920	400	BN0014388.	2.754	3.239	4.534
1220	250	BN0014448.	1.904	2.241	3.139
1220	300	BN0014468.	2.463	2.898	4.060
1220	400	BN0014488.	3.580	4.213	5.900
1520	250	BN0014548.	2.127	2.502	3.501
1520	300	BN0014568.	2.595	3.054	4.277
1520	400	BN0014588.	3.769	4.435	6.209
1820	250	BN0014648.	2.508	2.952	4.136
1820	300	BN0014668.	3.066	3.609	5.051
1820	400	BN0014688.	4.460	5.247	7.349
2120	250	BN0014748.	2.834	3.333	4.669
2120	300	BN0014768.	3.521	4.143	5.800
2120	400	BN0014788.	5.124	6.026	8.439

TRÄGAVLAR

DUBBELSIDIGA - MED STÄLLBARA FÖTTER - FÖR HJULRAM & ÖVERLIGGANDE TOPPLATTA

Målade and fanerade gavlar är FSC-certifierade.

WP4 - dubbelsidig exponeringsgavlar med ställbara fötter - för WO1



H1520 har 2 spår, H1820 och 2120 har 3 spår.

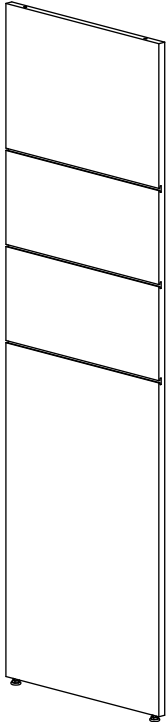

Höjd mm	Hyllplansdjup mm	Art. nr.	Melamin SEK	Mälad SEK	Faner SEK
1520	250	BN0455491.		4.019	5.626
1520	300	BN0455691.		4.574	6.402
1520	400	BN0455891.		5.260	7.361
1820	250	BN0456491.		4.537	6.353
1820	300	BN0456691.		5.225	7.316
1820	400	BN0456891.		6.008	8.412
2120	250	BN0457491.		5.240	7.338
2120	300	BN0457691.		6.003	8.403
2120	400	BN0457891.		6.902	9.664

TRÄGAVLAR

DUBBELSIDIGA - FÖR HJULPLATTA & TOPPHYLLPLAN

Målade and fanerade gavlar är FSC-certifierade.

WP5 - dubbelsidig yttergavlar för hjulplatta - för ST1/ST2/ST3 och WT1

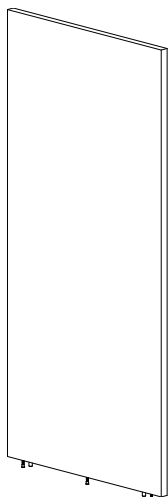

Höjd mm	Hyllplansdjup mm	Art. nr.	Melamin SEK	Mälad SEK	Faner SEK
720	250	BN0015245.	1.130	1.329	1.861
720	300	BN0015265.	1.483	1.744	2.444
720	400	BN0015285.	2.155	2.536	3.550
920	250	BN0015345.	1.444	1.698	2.378
920	300	BN0015365.	1.896	2.231	3.124
920	400	BN0015385.	2.754	3.239	4.534
1220	250	BN0015445.	1.904	2.241	3.139
1220	300	BN0015465.	2.463	2.898	4.060
1220	400	BN0015485.	3.580	4.213	5.900
1520	250	BN0015545.	2.127	2.502	3.501
1520	300	BN0015565.	2.595	3.054	4.277
1520	400	BN0015585.	3.769	4.435	6.209

WP5 - dubbelsidig mellangavlar för hjulplatta - för ST1/ST2/ST3 och WT1

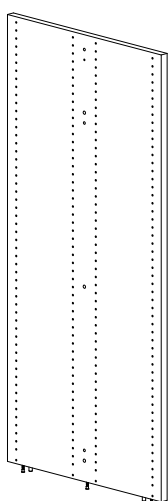

Höjd mm	Hyllplansdjup mm	Art. nr.	Melamin SEK	Mälad SEK	Faner SEK
720	250	BN0015244.	1.130	1.329	1.861
720	300	BN0015264.	1.483	1.744	2.444
720	400	BN0015284.	2.155	2.536	3.550
920	250	BN0015344.	1.444	1.698	2.378
920	300	BN0015364.	1.896	2.231	3.124
920	400	BN0015384.	2.754	3.239	4.534
1220	250	BN0015444.	1.904	2.241	3.139
1220	300	BN0015464.	2.463	2.898	4.060
1220	400	BN0015484.	3.580	4.213	5.900
1520	250	BN0015544.	2.127	2.502	3.501
1520	300	BN0015564.	2.595	3.054	4.277
1520	400	BN0015584.	3.769	4.435	6.209

TRÄGAVLAR

DUBBELSIDIGA - FÖR HJULPLATTA & TOPPHYLLPLAN

Målade and fanerade gavlar är FSC-certifierade.

 WP6 - dubbelsidig exponeringsgavlar för hjulplatta - för ST1/ST2/ST3 och WT1



H1520 har 2 spår.

Höjd mm	Hyllplansdjup mm	Art. nr.	Melamin SEK	Mälad SEK	Faner SEK
1520	250	BN0465451.		4.019	5.626
1520	300	BN0465651.		4.574	6.402
1520	400	BN0465851.		5.260	7.361

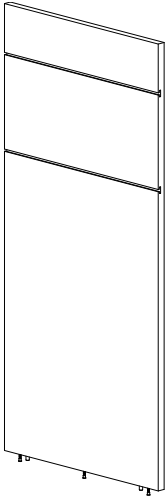

TRÄGAVLAR

DUBBELSIDIGA - FÖR HJULPLATTA & ÖVERLIGGANDE TOPPLATTA

Målade and fanerade gavlar är FSC-certifierade.

WP7 - FSC dubbelsidig yttergavlar för hjulplatta - för WO1

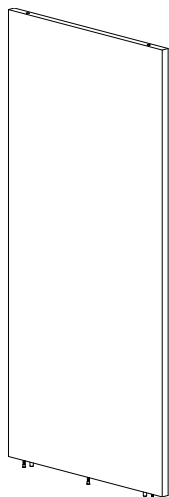

Höjd mm	Hyllplansdjup mm	Art. nr.	Melamin SEK	Mälad SEK	Faner SEK
720	250	BN0015249.	1.130	1.329	1.861
720	300	BN0015269.	1.483	1.744	2.444
720	400	BN0015289.	2.155	2.536	3.550
920	250	BN0015349.	1.444	1.698	2.378
920	300	BN0015369.	1.896	2.231	3.124
920	400	BN0015389.	2.754	3.239	4.534
1220	250	BN0015449.	1.904	2.241	3.139
1220	300	BN0015469.	2.463	2.898	4.060
1220	400	BN0015489.	3.580	4.213	5.900
1520	250	BN0015549.	2.127	2.502	3.501
1520	300	BN0015569.	2.595	3.054	4.277
1520	400	BN0015589.	3.769	4.435	6.209

WP7 - FSC dubbelsidig mellangavlar för hjulplatta - för WO1

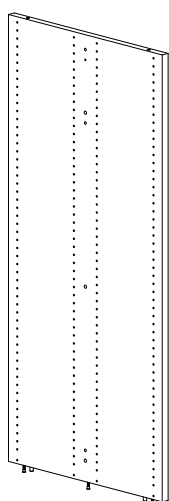

Höjd mm	Hyllplansdjup mm	Art. nr.	Melamin SEK	Mälad SEK	Faner SEK
720	250	BN0015248.	1.130	1.329	1.861
720	300	BN0015268.	1.483	1.744	2.444
720	400	BN0015288.	2.155	2.536	3.550
920	250	BN0015348.	1.444	1.698	2.378
920	300	BN0015368.	1.896	2.231	3.124
920	400	BN0015388.	2.754	3.239	4.534
1220	250	BN0015448.	1.904	2.241	3.139
1220	300	BN0015468.	2.463	2.898	4.060
1220	400	BN0015488.	3.580	4.213	5.900
1520	250	BN0015548.	2.127	2.502	3.501
1520	300	BN0015568.	2.595	3.054	4.277
1520	400	BN0015588.	3.769	4.435	6.209

TRÄGAVLAR

DUBBELSIDIGA - FÖR HJULPLATTA & ÖVERLIGGANDE TOPPLATTA

Målade and fanerade gavlar är FSC-certifierade.

 WP8 - FSC dubbelsidig exponeringsgavlar för hjulplatta - för WO1



H1520 har 2 spår.

Höjd mm	Hyllplansdjup mm	Art. nr.	Melamin SEK	Mälad SEK	Faner SEK
1520	250	BN0465491.		4.019	5.626
1520	300	BN0465691.		4.574	6.402
1520	400	BN0465891.		5.260	7.361

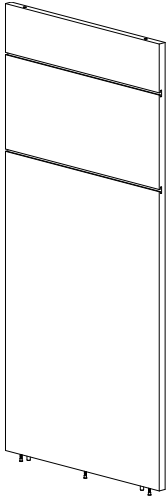

TRÄGAVLAR

TRÄGAVELHYLLA

Använd denna gavel för att skapa exponeringsyta till Lingo hyllsystem. Gavelhyllan kan enkelt monteras på befintliga dubbelsidiga hyllor ((byt ut befintlig gavel mot trägavelhylla). Målade and fanerade gavlar är FSC-certifierade.

Trägavelhylla - för sektioner med topphyllplan



Med beslag.

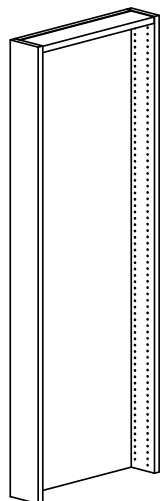

Höjd mm	Hylldjup mm	Bredd mm	Art. nr.	Melamin SEK	Målad SEK	Faner SEK
720	250	498	BN5402A1.	6.403	7.532	10.546
720	300	598	BN5402B1.	6.722	7.908	11.073
720	400	798	BN5402C1.	7.363	8.663	12.127
920	250	498	BN5403A1.	7.684	9.038	12.654
920	300	598	BN5403B1.	8.066	9.490	13.288
920	400	798	BN5403C1.	8.835	10.394	14.552
1220	250	498	BN5404A1.	9.219	10.847	15.186
1220	300	598	BN5404B1.	9.680	11.389	15.944
1220	400	798	BN5404C1.	10.602	12.474	17.462
1520	250	498	BN5405A1.	10.602	12.474	17.462
1520	300	598	BN5405B1.	11.133	13.098	18.336
1520	400	798	BN5405C1.	12.192	14.345	20.083
1820	250	498	BN5406A1.	12.192	14.345	20.083
1820	300	598	BN5406B1.	12.802	15.062	21.086
1820	400	798	BN5406C1.	14.022	16.497	23.094
2120	250	498	BN5407A1.	12.802	15.062	21.086
2120	300	598	BN5407B1.	13.443	15.816	22.142
2120	400	798	BN5407C1.	14.722	17.321	24.250

Trägavelhylla - för sektioner med överliggande topplatta



Med beslag.

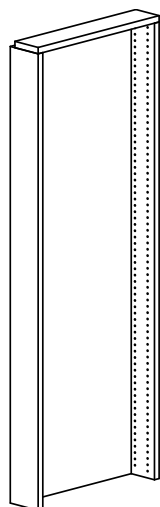

Höjd mm	Hylldjup mm	Bredd mm	Art. nr.	Melamin SEK	Målad SEK	Faner SEK
720	250	498	BN5402A2.	6.403	7.532	10.546
720	300	598	BN5402B2.	6.722	7.908	11.073
720	400	798	BN5402C2.	7.363	8.663	12.127
920	250	498	BN5403A2.	7.684	9.038	12.654
920	300	598	BN5403B2.	8.066	9.490	13.288
920	400	798	BN5403C2.	8.835	10.394	14.552
1220	250	498	BN5404A2.	9.219	10.847	15.186
1220	300	598	BN5404B2.	9.680	11.389	15.944
1220	400	798	BN5404C2.	10.602	12.474	17.462
1520	250	498	BN5405A2.	10.602	12.474	17.462
1520	300	598	BN5405B2.	11.133	13.098	18.336
1520	400	798	BN5405C2.	12.192	14.345	20.083
1820	250	498	BN5406A2.	12.192	14.345	20.083
1820	300	598	BN5406B2.	12.802	15.062	21.086
1820	400	798	BN5406C2.	14.022	16.497	23.094
2120	250	498	BN5407A2.	12.802	15.062	21.086
2120	300	598	BN5407B2.	13.443	15.816	22.142
2120	400	798	BN5407A2.	14.722	17.321	24.250

TRÄGAVLAR

TRÄGAVELHYLLA

Funktionerna nedan hängs på trägavelhyllor. Målade och fanerade produkter är FSC-certifierade.

Träskylt för trägavelhylla

 H368 mm. Med beslag.	Bredd mm	Hyllplans- djup mm	Art. nr.	Melamin SEK	Målad SEK	Faner SEK
	498	250	BN541A.	1.378	1.621	2.268
	598	300	BN541B.	1.605	1.887	2.644
	798	400	BN541C.	1.926	2.265	3.172

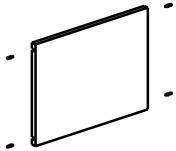

Exponeringshyllplan av metall för trägavelhylla

H280 mm. Med beslag.	Bredd mm	Hyllplans- djup mm	Art. nr.	Metall SEK
	498	250	BN542A	1.103
	598	300	BN542B	1.222
	798	400	BN542C	1.309

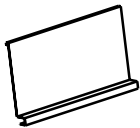

Exponeringslåda av trä för trägavelhylla

 H140 mm. Med beslag. Front och tre flyttbara avdelare av akryl.	Bredd mm	Hyllplans- djup mm	Art. nr.	Melamin SEK	Målad SEK	Faner SEK
	498	250	BN543A.	2.785	3.276	4.587
	598	300	BN543B.	3.239	3.810	5.333
	798	400	BN543C.	3.625	4.265	5.970

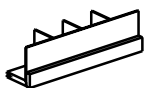

FÖRBINDNINGSELEMENT

TRÄRYGG - FÖR STÄLLBARA FÖTTER/HJULRAM

Målade och fanerade ryggar är FSC-certifierade.

WBP1 - hög trärygg - för ST1 (standarddjup)/ST2/ST3/WT1 (standarddjup)/WT2

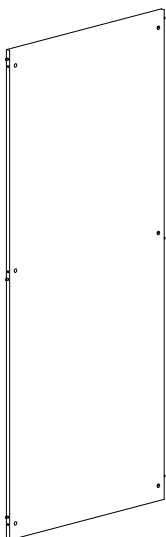

Höjd mm	Modul mm	Art. nr.	Melamin SEK	Mälad SEK	Faner SEK
720	500	BN015254.	648	762	1.068
720	750	BN015274.	971	1.144	1.605
720	900	BN015294.	1.215	1.429	2.001
720	1000	BN015214.	1.296	1.526	2.134
920	500	BN015354.	829	975	1.368
920	750	BN015374.	1.244	1.462	2.049
920	900	BN015394.	1.554	1.829	2.560
920	1000	BN015314.	1.657	1.949	2.726
1220	500	BN015454.	1.106	1.302	1.824
1220	750	BN015474.	1.662	1.954	2.734
1220	900	BN015494.	2.004	2.358	3.303
1220	1000	BN015414.	2.211	2.601	3.640
1520	500	BN015554.	1.354	1.593	2.231
1520	750	BN015574.	2.031	2.390	3.346
1520	900	BN015594.	2.483	2.922	4.093
1520	1000	BN015514.	2.712	3.191	4.464
1820	500	BN015654.	1.572	1.849	2.585
1820	750	BN015674.	2.355	2.770	3.880
1820	900	BN015694.	2.926	3.444	4.818
1820	1000	BN015614.	3.139	3.693	5.170
2120	500	BN015754.	1.816	2.134	2.990
2120	750	BN015774.	2.721	3.203	4.480
2120	900	BN015794.	3.377	3.973	5.564
2120	1000	BN015714.	3.626	4.267	5.974

WBP2 - låg trärygg - för ST1 (fulldjup & dubbelsidiga)/WT1 (fulldjup & dubbelsidiga)

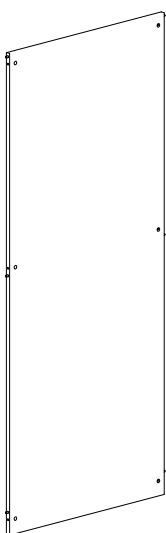

Höjd mm	Modul mm	Art. nr.	Melamin SEK	Mälad SEK	Faner SEK
720	500	BN015256.	648	762	1.068
720	750	BN015276.	971	1.144	1.605
720	900	BN015296.	1.215	1.429	2.001
720	1000	BN015216.	1.296	1.526	2.134
920	500	BN015356.	829	975	1.368
920	750	BN015376.	1.244	1.462	2.049
920	900	BN015396.	1.554	1.829	2.560
920	1000	BN015316.	1.657	1.949	2.726
1220	500	BN015456.	1.106	1.302	1.824
1220	750	BN015476.	1.662	1.954	2.734
1220	900	BN015496.	2.004	2.358	3.303
1220	1000	BN015416.	2.211	2.601	3.640
1520	500	BN015556.	1.354	1.593	2.231
1520	750	BN015576.	2.031	2.390	3.346
1520	900	BN015596.	2.483	2.922	4.093
1520	1000	BN015516.	2.712	3.191	4.464
1820	500	BN015656.	1.572	1.849	2.585
1820	750	BN015676.	2.355	2.770	3.880
1820	900	BN015696.	2.926	3.444	4.818
1820	1000	BN015616.	3.139	3.693	5.170
2120	500	BN015756.	1.816	2.134	2.990
2120	750	BN015776.	2.721	3.203	4.480
2120	900	BN015796.	3.377	3.973	5.564
2120	1000	BN015716.	3.626	4.267	5.974

FÖRBINDNINGSELEMENT

TRÄRYGG - FÖR HJULPLATTA

Målade och fanerade ryggar är FSC-certifierade.

WBP3 - hög trärygg - för ST1 (standarddjup)/ST2/ST3/WT1 (standarddjup)/WT2

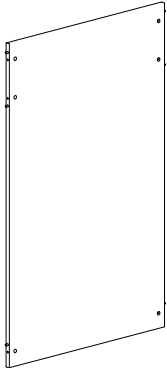

Höjd mm	Modul mm	Art. nr.	Melamin SEK	Mälad SEK	Faner SEK
720	500	BN016254.	648	762	1.068
720	750	BN016274.	971	1.144	1.605
720	900	BN016294.	1.215	1.429	2.001
720	1000	BN016214.	1.296	1.526	2.134
920	500	BN016354.	829	975	1.368
920	750	BN016374.	1.244	1.462	2.049
920	900	BN016394.	1.554	1.829	2.560
920	1000	BN016314.	1.657	1.949	2.726
1220	500	BN016454.	1.106	1.302	1.824
1220	750	BN016474.	1.662	1.954	2.734
1220	900	BN016494.	2.004	2.358	3.303
1220	1000	BN016414.	2.211	2.601	3.640
1520	500	BN016554.	1.354	1.593	2.231
1520	750	BN016574.	2.031	2.390	3.346
1520	900	BN016594.	2.483	2.922	4.093
1520	1000	BN016514.	2.712	3.191	4.464

WBP4 - låg trärygg - för ST1 (fulldjup & dubbelsidiga)/WT1 (fulldjup & dubbelsidiga)

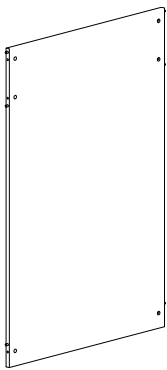

Höjd mm	Modul mm	Art. nr.	Melamin SEK	Mälad SEK	Faner SEK
720	500	BN016256.	648	762	1.068
720	750	BN016276.	971	1.144	1.605
720	900	BN016296.	1.215	1.429	2.001
720	1000	BN016216.	1.296	1.526	2.134
920	500	BN016356.	829	975	1.368
920	750	BN016376.	1.244	1.462	2.049
920	900	BN016396.	1.554	1.829	2.560
920	1000	BN016316.	1.657	1.949	2.726
1220	500	BN016456.	1.106	1.302	1.824
1220	750	BN016476.	1.662	1.954	2.734
1220	900	BN016496.	2.004	2.358	3.303
1220	1000	BN016416.	2.211	2.601	3.640
1520	500	BN016556.	1.354	1.593	2.231
1520	750	BN016576.	2.031	2.390	3.346
1520	900	BN016596.	2.483	2.922	4.093
1520	1000	BN016516.	2.712	3.191	4.464

FÖRBINDNINGSELEMENT

STÅLRAM

För att säkerställa tillräcklig stabilitet måste dubbelsidiga hyllor H1820 mm och H2120 mm med stålram förses med extra stålramar beroende på antalet sammankopplade sektioner. Konfigurationer för fristående sektioner inkluderar redan en extra stålram. Stålramar för mellanstående sektioner måste beställas separat, se översikt på sidan 11.



Stålram - låg

Använd för höjderna:
720/920/1220/1820/2120
mm. Med beslag.

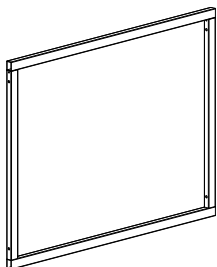

Modul mm	Sektion	Art. nr.	Pris SEK
500	Fristående	BN01054ZZZ8	747
750	Fristående	BN01074ZZZ8	747
900	Fristående	BN01094ZZZ8	747
1000	Fristående	BN01014ZZZ8	846
500	Mellan	BN01054ZZZ9	747
750	Mellan	BN01074ZZZ9	747
900	Mellan	BN01094ZZZ9	747
1000	Mellan	BN01014ZZZ9	846



Extra stålram - låg

Behövs för tillräcklig stabilitet
när man bygger ihop flera
hyllsektioner. Se guide på sidan
11. Med beslag.

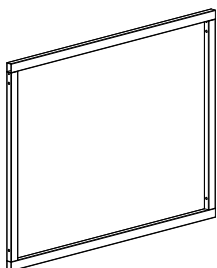

Modul mm	Sektion	Art. nr.	Pris SEK
500	Fristående	BN01254ZZZ3	747
750	Fristående	BN01274ZZZ3	747
900	Fristående	BN01294ZZZ3	747
1000	Fristående	BN01214ZZZ3	846
500	Mellan	BN01254ZZZ2	747
750	Mellan	BN01274ZZZ2	747
900	Mellan	BN01294ZZZ2	747
1000	Mellan	BN01214ZZZ2	846
500	Ytter	BN01254ZZZ1	747
750	Ytter	BN01274ZZZ1	747
900	Ytter	BN01294ZZZ1	747
1000	Ytter	BN01214ZZZ1	846

FÖRBINDNINGSELEMENT

KRYSSTAG



Galvaniserade krysstag - låga

Använd för höjderna:
720/920/1220 mm.

Modul
mm

Art. nr.

Pris
SEK

500
750
900
1000

BN02154
BN02174
BN02194
BN02114

207
207
207
207

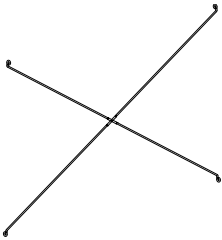

Galvaniserade krysstag - hög

Använd för höjderna:
1520/1820/2120 mm
Ett mellanhyllplan måste skruvas
i gavel när krysstag används.

Modul
mm

Art. nr.

Pris
SEK

500
750
900
1000

BN02156
BN02176
BN02196
BN02116

207
207
207
207

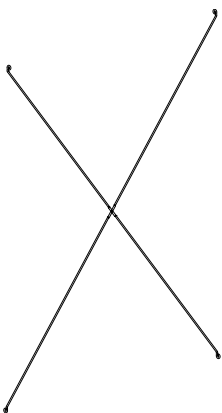



Book LED belysningsarmatur kan monteras på trätopphyllplan och kan monteras över 1, 2 och 3 hyllsektioner med hjälp av skarvbleck. För ytterligare armaturer krävs också skarvbleck.

Armaturen är CE-märkt och finns i vitt och stål som standard. För andra färger, fråga kundtjänst.

Armatur

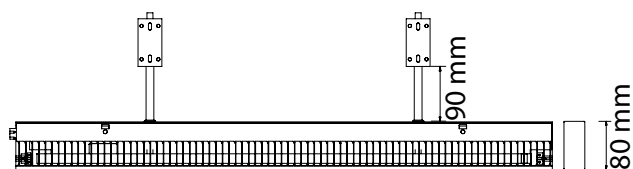

För två konsoler inkl. lysrör och tvärlamellraster. Armaturhus i aluminium.

Standardkonsoler



Monteras ovanpå topphyllplan

Konsoler med insticksrör













Monteras på framkanten i förborrade hål i topphyllplanet (specialbeställning)

BELYSNING

BOOK LED BELYSNING

Nedan finns en lista på komponenter som behövs när man beställer belysning för 1, 2 eller 3 sektioner. För 4 eller flera sektioner behövs en kombination av armaturer för 1, 2 eller 3 sektioner genom att koppla ihop armaturerna med ett beslag. Till exempel behöver man för 10 sektioner antingen 5 x 2 sektioner (med 4 skarvbleck) eller 3 x 3 sektioner och 1 x 1 sektion (med tre skarvbleck).

	Art. nr.	Pris SEK
 1 sektion		
	Armatur, modul 50	B3900170527 7.118
	Armatur, modul 75	B3900170777 7.118
	Armatur, modul 90	B3900170927 7.118
	Armatur, modul 100	B3900171032 8.176
	Konsolpar, 2 st., standard eller Konsolpar, 2 st., insticksrör	B39001512 1.496 B39001522 1.496
	Ändgavel, 2 st.	B390011 913
 2 sektioner		
	Armatur, modul 50 + 50	B3900171054 10.007
	Armatur, modul 75 + 75	B3900171554 10.007
	Armatur, modul 90 + 90	B3900171854 11.208
	Armatur, modul 100 + 100	B3900172064 12.122
	Konsolpar, 2 st., standard eller Konsolpar, 2 st., insticksrör	B39001512 1.496 B39001522 1.496
	Ändgavel, 2 st.	B390011 913
 3 sektioner		
	Armatur, modul 50 + 50 + 50	B3900171580 9.941
	Armatur, modul 75 + 75 + 75	B3900172330 14.910
	Armatur, modul 90 + 90 + 90	B3900172780 16.811
	Armatur, modul 100 + 100 + 100	B3900173095 18.186
	Konsolpar, 3 st., standard eller Konsolpar, 3 st., insticksrör	B39001513 2.092 B39001523 2.092
	Ändgavel, 2 st.	B390011 913
 Kabel 3 x 1,5 mm ² , L2500 mm		
	Art. nr.	Pris SEK
	B390013	677
 Skarvbleck		
	Art. nr.	Pris SEK
	B390012	195

LINGO RUND HYLLSYSTEM

BBN201 - 26° - STÅLRAM - STÄLLBARA FÖTTER - FÖR TOPPHYLLPLAN



LINGO RUND HYLLSYSTEM

BBN201 - 26° - STÅLRAM - STÄLLBARA FÖTTER - FÖR TOPPHYLLPLAN

Runt hyllsystem med trägavlar och stålram.

För användning med topphyllplan.

En fristående sektion har 2 yttergavlar och 1 stålram.

En mellanstående sektion har 1 mellangavel och 1 stålram.

- Priser baseras på stålprisgrupp 1 och träprisgrupp A (se Tillval sidorna 6-9).

- För topphyllplan, se sidan 340.

- För hyllplan, se sidan 328 och 334.

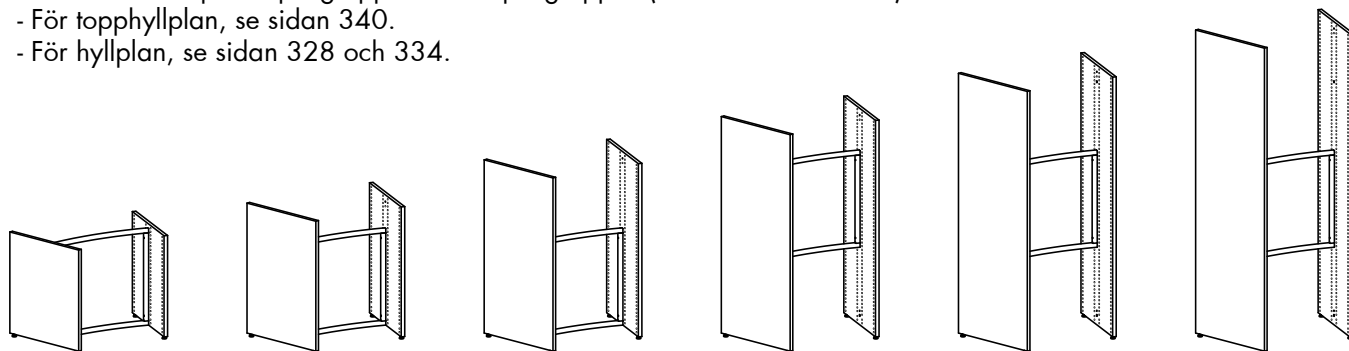

Dubbelsidig fristående sektion - H720/920/1220/1520/1820/2120 mm

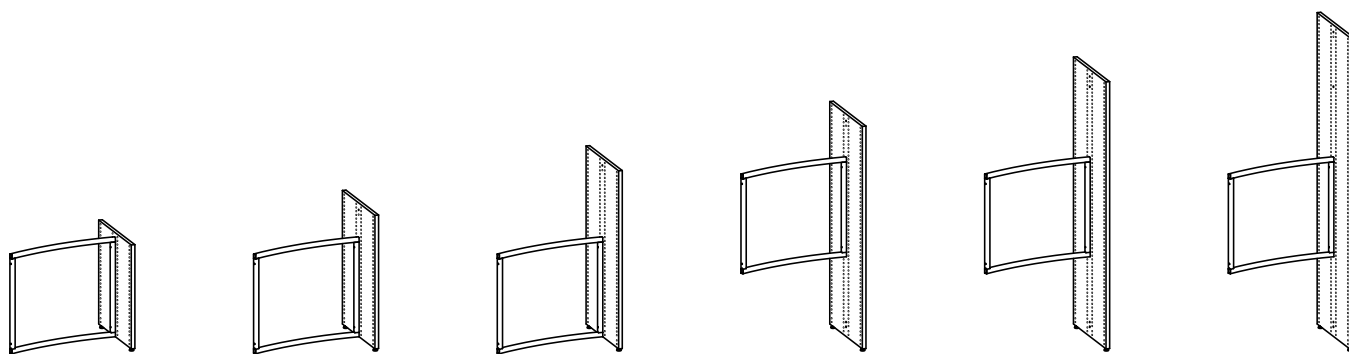

Dubbelsidig mellanstående sektion - H720/920/1220/1520/1820/2120 mm

LINGO RUND HYLLSYSTEM

26° - STÅLRAM - STÄLLBARA FÖTTER - FÖR TOPPHYLLPLAN

Målade och fanerade Lingo hyllsektioner är FSC-certifierade.



H720 mm



Antal sektioner	Art.nr. Fristående sektion	Melamin SEK	Målad SEK	Faner SEK	Art.nr. Mellanstående sektion	Melamin SEK	Målad SEK	Faner SEK
1	BBN2011260100060.	5.513	6.035	7.657	BBN2014260100060.	4.030	4.291	4.991
2	BBN2011260200060.	9.543	10.326	12.648	BBN2014260200060.	8.060	8.582	9.982
3	BBN2011260300060.	13.573	14.617	17.639	BBN2014260300060.	12.090	12.873	14.973
4	BBN2011260400060.	17.603	18.908	22.630	BBN2014260400060.	16.120	17.164	19.964
5	BBN2011260500060.	21.633	23.199	27.621	BBN2014260500060.	20.150	21.455	24.955
6	BBN2011260600060.	25.663	27.490	32.612	BBN2014260600060.	24.180	25.746	29.946
7	BBN2011260700060.	29.693	31.781	37.603	BBN2014260700060.	28.210	30.037	34.937
8	BBN2011260800060.	33.723	36.072	42.594				
9	BBN2011260900060.	37.753	40.363	47.585				
10	BBN2011261000060.	41.783	44.654	52.576				
11	BBN2011261100060.	45.813	48.945	57.567				
12	BBN2011261200060.	49.843	53.236	62.558				



H920 mm



Antal sektioner	Art.nr. Fristående sektion	Melamin SEK	Målad SEK	Faner SEK	Art.nr. Mellanstående sektion	Melamin SEK	Målad SEK	Faner SEK
1	BBN2011360100060.	6.339	7.009	8.795	BBN2014360100060.	4.443	4.778	5.671
2	BBN2011360200060.	10.782	11.787	14.466	BBN2014360200060.	8.886	9.556	11.342
3	BBN2011360300060.	15.225	16.565	20.137	BBN2014360300060.	13.329	14.334	17.013
4	BBN2011360400060.	19.668	21.343	25.808	BBN2014360400060.	17.772	19.112	22.684
5	BBN2011360500060.	24.111	26.121	31.479	BBN2014360500060.	22.215	23.890	28.355
6	BBN2011360600060.	28.554	30.899	37.150	BBN2014360600060.	26.658	28.668	34.026
7	BBN2011360700060.	32.997	35.677	42.821	BBN2014360700060.	31.101	33.446	39.697
8	BBN2011360800060.	37.440	40.455	48.492				
9	BBN2011360900060.	41.883	45.233	54.163				
10	BBN2011361000060.	46.326	50.011	59.834				
11	BBN2011361100060.	50.769	54.789	65.505				
12	BBN2011361200060.	55.212	59.567	71.176				



H1220 mm



Antal sektioner	Art.nr. Fristående sektion	Melamin SEK	Målad SEK	Faner SEK	Art.nr. Mellanstående sektion	Melamin SEK	Målad SEK	Faner SEK
1	BBN2011460100060.	7.473	8.343	10.667	BBN2014460100060.	5.010	5.445	6.607
2	BBN2011460200060.	12.483	13.788	17.274	BBN2014460200060.	10.020	10.890	13.214
3	BBN2011460300060.	17.493	19.233	23.881	BBN2014460300060.	15.030	16.335	19.821
4	BBN2011460400060.	22.503	24.678	30.488	BBN2014460400060.	20.040	21.780	26.428
5	BBN2011460500060.	27.513	30.123	37.095	BBN2014460500060.	25.050	27.225	33.035
6	BBN2011460600060.	32.523	35.568	43.702	BBN2014460600060.	30.060	32.670	39.642
7	BBN2011460700060.	37.533	41.013	50.309	BBN2014460700060.	35.070	38.115	46.249
8	BBN2011460800060.	42.543	46.458	56.916				
9	BBN2011460900060.	47.553	51.903	63.523				
10	BBN2011461000060.	52.563	57.348	70.130				
11	BBN2011461100060.	57.573	62.793	76.737				
12	BBN2011461200060.	62.583	68.238	83.344				

LINGO RUND HYLLSYSTEM

26° - STÅLRAM - STÄLLBARA FÖTTER - FÖR TOPPHYLLPLAN

Målade och fanerade Lingo hyllsektioner är FSC-certifierade.

H1520 mm

 Antal sektioner	Art.nr. Fristående sektion	Melamin SEK	Målad SEK	Faner SEK	Art.nr. Mellanstående sektion	Melamin SEK	Målad SEK	Faner SEK
1	BBN2011560100060.	7.737	8.655	11.101	BBN2014560100060.	5.142	5.601	6.824
2	BBN2011560200060.	12.879	14.256	17.925	BBN2014560200060.	10.284	11.202	13.648
3	BBN2011560300060.	18.021	19.857	24.749	BBN2014560300060.	15.426	16.803	20.472
4	BBN2011560400060.	23.163	25.458	31.573	BBN2014560400060.	20.568	22.404	27.296
5	BBN2011560500060.	28.305	31.059	38.397	BBN2014560500060.	25.710	28.005	34.120
6	BBN2011560600060.	33.447	36.660	45.221	BBN2014560600060.	30.852	33.606	40.944
7	BBN2011560700060.	38.589	42.261	52.045	BBN2014560700060.	35.994	39.207	47.768
8	BBN2011560800060.	43.731	47.862	58.869				
9	BBN2011560900060.	48.873	53.463	65.693				
10	BBN2011561000060.	54.015	59.064	72.517				
11	BBN2011561100060.	59.157	64.665	79.341				
12	BBN2011561200060.	64.299	70.266	86.165				

H1820 mm

 Antal sektioner	Art.nr. Fristående sektion	Melamin SEK	Målad SEK	Faner SEK	Art.nr. Mellanstående sektion	Melamin SEK	Målad SEK	Faner SEK
1	BBN2011660100060.	8.679	9.765	12.649	BBN2014660100060.	5.613	6.156	7.598
2	BBN2011660200060.	14.292	15.921	20.247	BBN2014660200060.	11.226	12.312	15.196
3	BBN2011660300060.	19.905	22.077	27.845	BBN2014660300060.	16.839	18.468	22.794
4	BBN2011660400060.	25.518	28.233	35.443	BBN2014660400060.	22.452	24.624	30.392
5	BBN2011660500060.	31.131	34.389	43.041	BBN2014660500060.	28.065	30.780	37.990
6	BBN2011660600060.	36.744	40.545	50.639	BBN2014660600060.	33.678	36.936	45.588
7	BBN2011660700060.	42.357	46.701	58.237	BBN2014660700060.	39.291	43.092	53.186
8	BBN2011660800060.	47.970	52.857	65.835				
9	BBN2011660900060.	53.583	59.013	73.433				
10	BBN2011661000060.	59.196	65.169	81.031				
11	BBN2011661100060.	64.809	71.325	88.629				
12	BBN2011661200060.	70.422	77.481	96.227				

H2120 mm

 Antal sektioner	Art.nr. Fristående sektion	Melamin SEK	Målad SEK	Faner SEK	Art.nr. Mellanstående sektion	Melamin SEK	Målad SEK	Faner SEK
1	BBN2011760100060.	9.589	10.833	14.147	BBN2014760100060.	6.068	6.690	8.347
2	BBN2011760200060.	15.657	17.523	22.494	BBN2014760200060.	12.136	13.380	16.694
3	BBN2011760300060.	21.725	24.213	30.841	BBN2014760300060.	18.204	20.070	25.041
4	BBN2011760400060.	27.793	30.903	39.188	BBN2014760400060.	24.272	26.760	33.388
5	BBN2011760500060.	33.861	37.593	47.535	BBN2014760500060.	30.340	33.450	41.735
6	BBN2011760600060.	39.929	44.283	55.882	BBN2014760600060.	36.408	40.140	50.082
7	BBN2011760700060.	45.997	50.973	64.229	BBN2014760700060.	42.476	46.830	58.429
8	BBN2011760800060.	52.065	57.663	72.576				
9	BBN2011760900060.	58.133	64.353	80.923				
10	BBN2011761000060.	64.201	71.043	89.270				
11	BBN2011761100060.	70.269	77.733	97.617				
12	BBN2011761200060.	76.337	84.423	105.964				

LINGO RUND HYLLSYSTEM

BBN201 - 26° - HÖG STÅLRYGG - STÄLLBARA FÖTTER - FÖR TOPPHYLLPLAN



LINGO RUND HYLLSYSTEM

BBN201 - 26° - HÖG STÅLRYGG - STÄLLBARA FÖTTER - FÖR TOPPHYLLPLAN

Runt hyllsystem med trägavlar och hög stålrygg.
Används tillsammans med WT5 standarddjupt topphyllplan.
En fristående sektion har 2 yttergavlar och 1 hög stålrygg.
En mellanstående sektion har 1 mellangavel och 1 hög stålrygg.

- Priser baseras på stålprisgrupp 1 och träprisgrupp A (se Tillval sidorna 6-9).
- För topphyllplan, se sidan 340.
- För hyllplan, se sidan 328 och 334.
- För hjulram, se sidan 347
- För gavelhylla, se sidan 358

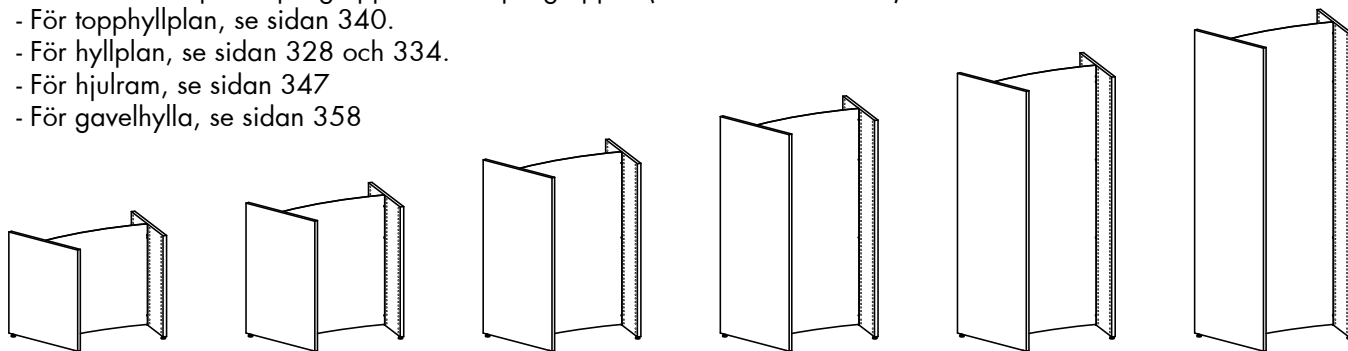

Dubbelsidig fristående sektion - H720/920/1220/1520/1820/2120 mm

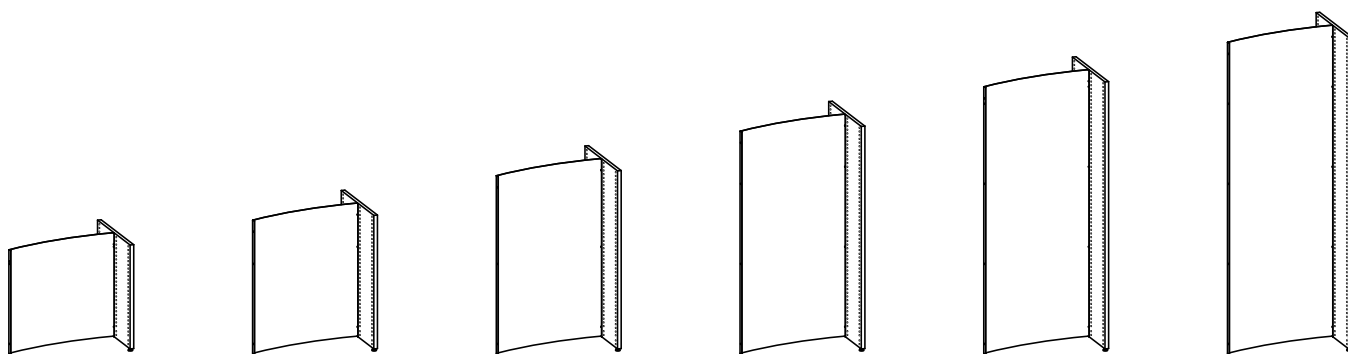

Dubbelsidig mellanstående sektion - H720/920/1220/1520/1820/2120 mm

LINGO RUND HYLLSYSTEM

26° - HÖG STÅLRYGG - STÄLLBARA FÖTTER - FÖR TOPPHYLLPLAN

Målade och fanerade Lingo hyllsektioner är FSC-certifierade.



H720 mm



Antal sektioner	Art.nr. Fristående sektion	Melamin SEK	Målad SEK	Faner SEK	Art.nr. Mellanstående sektion	Melamin SEK	Målad SEK	Faner SEK
1	BBN2011260100070.	4.877	5.399	7.021	BBN2014260100070.	3.394	3.655	4.355
2	BBN2011260200070.	8.271	9.054	11.376	BBN2014260200070.	6.788	7.310	8.710
3	BBN2011260300070.	11.665	12.709	15.731	BBN2014260300070.	10.182	10.965	13.065
4	BBN2011260400070.	15.059	16.364	20.086	BBN2014260400070.	13.576	14.620	17.420
5	BBN2011260500070.	18.453	20.019	24.441	BBN2014260500070.	16.970	18.275	21.775
6	BBN2011260600070.	21.847	23.674	28.796	BBN2014260600070.	20.364	21.930	26.130
7	BBN2011260700070.	25.241	27.329	33.151	BBN2014260700070.	23.758	25.585	30.485
8	BBN2011260800070.	28.635	30.984	37.506				
9	BBN2011260900070.	32.029	34.639	41.861				
10	BBN2011261000070.	35.423	38.294	46.216				
11	BBN2011261100070.	38.817	41.949	50.571				
12	BBN2011261200070.	42.211	45.604	54.926				



H920 mm



Antal sektioner	Art.nr. Fristående sektion	Melamin SEK	Målad SEK	Faner SEK	Art.nr. Mellanstående sektion	Melamin SEK	Målad SEK	Faner SEK
1	BBN2011360100070.	6.233	6.903	8.689	BBN2014360100070.	4.337	4.672	5.565
2	BBN2011360200070.	10.570	11.575	14.254	BBN2014360200070.	8.674	9.344	11.130
3	BBN2011360300070.	14.907	16.247	19.819	BBN2014360300070.	13.011	14.016	16.695
4	BBN2011360400070.	19.244	20.919	25.384	BBN2014360400070.	17.348	18.688	22.260
5	BBN2011360500070.	23.581	25.591	30.949	BBN2014360500070.	21.685	23.360	27.825
6	BBN2011360600070.	27.918	30.263	36.514	BBN2014360600070.	26.022	28.032	33.390
7	BBN2011360700070.	32.255	34.935	42.079	BBN2014360700070.	30.359	32.704	38.955
8	BBN2011360800070.	36.592	39.607	47.644				
9	BBN2011360900070.	40.929	44.279	53.209				
10	BBN2011361000070.	45.266	48.951	58.774				
11	BBN2011361100070.	49.603	53.623	64.339				
12	BBN2011361200070.	53.940	58.295	69.904				



H1220 mm



Antal sektioner	Art.nr. Fristående sektion	Melamin SEK	Målad SEK	Faner SEK	Art.nr. Mellanstående sektion	Melamin SEK	Målad SEK	Faner SEK
1	BBN2011460100070.	8.163	9.033	11.357	BBN2014460100070.	5.700	6.135	7.297
2	BBN2011460200070.	13.863	15.168	18.654	BBN2014460200070.	11.400	12.270	14.594
3	BBN2011460300070.	19.563	21.303	25.951	BBN2014460300070.	17.100	18.405	21.891
4	BBN2011460400070.	25.263	27.438	33.248	BBN2014460400070.	22.800	24.540	29.188
5	BBN2011460500070.	30.963	33.573	40.545	BBN2014460500070.	28.500	30.675	36.485
6	BBN2011460600070.	36.663	39.708	47.842	BBN2014460600070.	34.200	36.810	43.782
7	BBN2011460700070.	42.363	45.843	55.139	BBN2014460700070.	39.900	42.945	51.079
8	BBN2011460800070.	48.063	51.978	62.436				
9	BBN2011460900070.	53.763	58.113	69.733				
10	BBN2011461000070.	59.463	64.248	77.030				
11	BBN2011461100070.	65.163	70.383	84.327				
12	BBN2011461200070.	70.863	76.518	91.624				

LINGO RUND HYLLSYSTEM

26° - HÖG STÅLRYGG - STÄLLBARA FÖTTER - FÖR TOPPHYLLPLAN

Målade och fanerade Lingo hyllsektioner är FSC-certifierade.

H1520 mm

 Antal sektioner	Art.nr. Fristående sektion	Melamin SEK	Målad SEK	Faner SEK	Art.nr. Mellanstående sektion	Melamin SEK	Målad SEK	Faner SEK
1	BBN2011560100070.	9.223	10.141	12.587	BBN2014560100070.	6.628	7.087	8.310
2	BBN2011560200070.	15.851	17.228	20.897	BBN2014560200070.	13.256	14.174	16.620
3	BBN2011560300070.	22.479	24.315	29.207	BBN2014560300070.	19.884	21.261	24.930
4	BBN2011560400070.	29.107	31.402	37.517	BBN2014560400070.	26.512	28.348	33.240
5	BBN2011560500070.	35.735	38.489	45.827	BBN2014560500070.	33.140	35.435	41.550
6	BBN2011560600070.	42.363	45.576	54.137	BBN2014560600070.	39.768	42.522	49.860
7	BBN2011560700070.	48.991	52.663	62.447	BBN2014560700070.	46.396	49.609	58.170
8	BBN2011560800070.	55.619	59.750	70.757				
9	BBN2011560900070.	62.247	66.837	79.067				
10	BBN2011561000070.	68.875	73.924	87.377				
11	BBN2011561100070.	75.503	81.011	95.687				
12	BBN2011561200070.	82.131	88.098	103.997				

H1820 mm

 Antal sektioner	Art.nr. Fristående sektion	Melamin SEK	Målad SEK	Faner SEK	Art.nr. Mellanstående sektion	Melamin SEK	Målad SEK	Faner SEK
1	BBN2011660100070.	10.961	12.047	14.931	BBN2014660100070.	7.895	8.438	9.880
2	BBN2011660200070.	18.856	20.485	24.811	BBN2014660200070.	15.790	16.876	19.760
3	BBN2011660300070.	26.751	28.923	34.691	BBN2014660300070.	23.685	25.314	29.640
4	BBN2011660400070.	34.646	37.361	44.571	BBN2014660400070.	31.580	33.752	39.520
5	BBN2011660500070.	42.541	45.799	54.451	BBN2014660500070.	39.475	42.190	49.400
6	BBN2011660600070.	50.436	54.237	64.331	BBN2014660600070.	47.370	50.628	59.280
7	BBN2011660700070.	58.331	62.675	74.211	BBN2014660700070.	55.265	59.066	69.160
8	BBN2011660800070.	66.226	71.113	84.091				
9	BBN2011660900070.	74.121	79.551	93.971				
10	BBN2011661000070.	82.016	87.989	103.851				
11	BBN2011661100070.	89.911	96.427	113.731				
12	BBN2011661200070.	97.806	104.865	123.611				

H2120 mm

 Antal sektioner	Art.nr. Fristående sektion	Melamin SEK	Målad SEK	Faner SEK	Art.nr. Mellanstående sektion	Melamin SEK	Målad SEK	Faner SEK
1	BBN2011760100070.	12.666	13.910	17.224	BBN2014760100070.	9.145	9.767	11.424
2	BBN2011760200070.	21.811	23.677	28.648	BBN2014760200070.	18.290	19.534	22.848
3	BBN2011760300070.	30.956	33.444	40.072	BBN2014760300070.	27.435	29.301	34.272
4	BBN2011760400070.	40.101	43.211	51.496	BBN2014760400070.	36.580	39.068	45.696
5	BBN2011760500070.	49.246	52.978	62.920	BBN2014760500070.	45.725	48.835	57.120
6	BBN2011760600070.	58.391	62.745	74.344	BBN2014760600070.	54.870	58.602	68.544
7	BBN2011760700070.	67.536	72.512	85.768	BBN2014760700070.	64.015	68.369	79.968
8	BBN2011760800070.	76.681	82.279	97.192				
9	BBN2011760900070.	85.826	92.046	108.616				
10	BBN2011761000070.	94.971	101.813	120.040				
11	BBN2011761100070.	104.116	111.580	131.464				
12	BBN2011761200070.	113.261	121.347	142.888				

LINGO RUND HYLLSYSTEM

BBN201 - 26° - LÅG STÅLRYGG - STÄLLBARA FÖTTER - FÖR TOPPHYLLPLAN



LINGO RUND HYLLSYSTEM

BBN201 - 26° - LÅG STÅLRYGG - STÄLLBARA FÖTTER - FÖR TOPPHYLLPLAN

Runt hyllsystem med trögavlar och låg stålrygg.

För användning med WT5 fulldjup och WT5 dubbelsidiga topphyllplan.

En fristående sektion har 2 yttergavlar och 1 låg stålrygg.

En mellanstående sektion har 1 mellangavel och 1 låg stålrygg.

- Priser baseras på stålprisgrupp 1 och träprisgrupp A (se Tillval sidorna 6-9).

- För topphyllplan, se sidan 340.

- För hyllplan, se sidan 328 och 344.

- För socklar, se sidan 349.

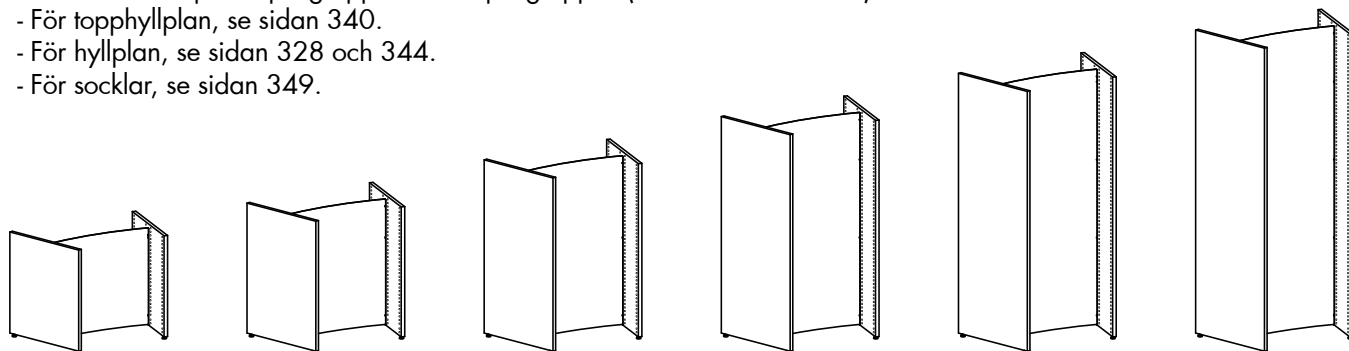

Dubbelsidig fristående sektion - H720/920/1220/1520/1820/2120 mm

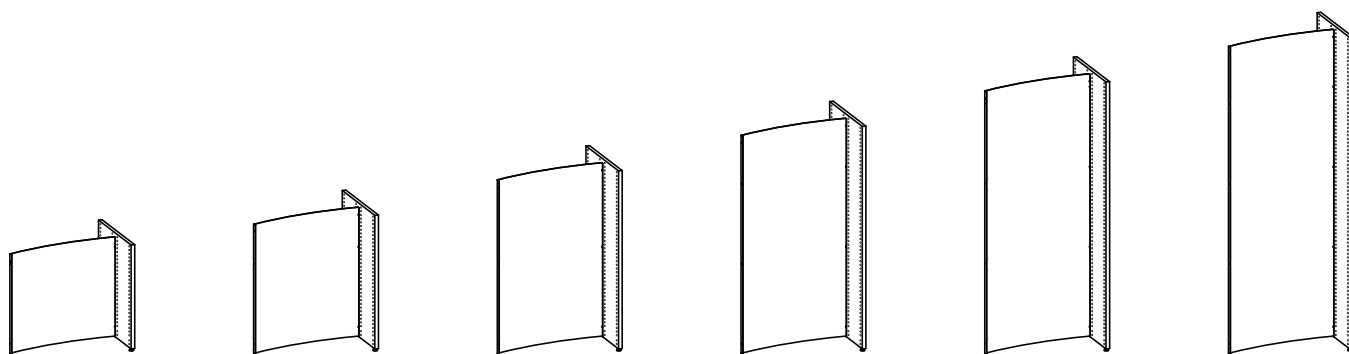

Dubbelsidig mellanstående sektion - H720/920/1220/1520/1820/2120 mm

LINGO RUND HYLLSYSTEM

26° - LÅG STÅLRYGG - STÄLLBARA FÖTTER - FÖR TOPPHYLLPLAN

Målade och fanerade Lingo hyllsektioner är FSC-certifierade.



H720 mm



Antal sektioner	Art.nr. Fristående sektion	Melamin SEK	Målad SEK	Faner SEK	Art.nr. Mellanstående sektion	Melamin SEK	Målad SEK	Faner SEK
1	BBN2011260100080.	4.877	5.399	7.021	BBN2014260100080.	3.394	3.655	4.355
2	BBN2011260200080.	8.271	9.054	11.376	BBN2014260200080.	6.788	7.310	8.710
3	BBN2011260300080.	11.665	12.709	15.731	BBN2014260300080.	10.182	10.965	13.065
4	BBN2011260400080.	15.059	16.364	20.086	BBN2014260400080.	13.576	14.620	17.420
5	BBN2011260500080.	18.453	20.019	24.441	BBN2014260500080.	16.970	18.275	21.775
6	BBN2011260600080.	21.847	23.674	28.796	BBN2014260600080.	20.364	21.930	26.130
7	BBN2011260700080.	25.241	27.329	33.151	BBN2014260700080.	23.758	25.585	30.485
8	BBN2011260800080.	28.635	30.984	37.506				
9	BBN2011260900080.	32.029	34.639	41.861				
10	BBN2011261000080.	35.423	38.294	46.216				
11	BBN2011261100080.	38.817	41.949	50.571				
12	BBN2011261200080.	42.211	45.604	54.926				



H920 mm



Antal sektioner	Art.nr. Fristående sektion	Melamin SEK	Målad SEK	Faner SEK	Art.nr. Mellanstående sektion	Melamin SEK	Målad SEK	Faner SEK
1	BBN2011360100080.	6.233	6.903	8.689	BBN2014360100080.	4.337	4.672	5.565
2	BBN2011360200080.	10.570	11.575	14.254	BBN2014360200080.	8.674	9.344	11.130
3	BBN2011360300080.	14.907	16.247	19.819	BBN2014360300080.	13.011	14.016	16.695
4	BBN2011360400080.	19.244	20.919	25.384	BBN2014360400080.	17.348	18.688	22.260
5	BBN2011360500080.	23.581	25.591	30.949	BBN2014360500080.	21.685	23.360	27.825
6	BBN2011360600080.	27.918	30.263	36.514	BBN2014360600080.	26.022	28.032	33.390
7	BBN2011360700080.	32.255	34.935	42.079	BBN2014360700080.	30.359	32.704	38.955
8	BBN2011360800080.	36.592	39.607	47.644				
9	BBN2011360900080.	40.929	44.279	53.209				
10	BBN2011361000080.	45.266	48.951	58.774				
11	BBN2011361100080.	49.603	53.623	64.339				
12	BBN2011361200080.	53.940	58.295	69.904				



H1220 mm



Antal sektioner	Art.nr. Fristående sektion	Melamin SEK	Målad SEK	Faner SEK	Art.nr. Mellanstående sektion	Melamin SEK	Målad SEK	Faner SEK
1	BBN2011460100080.	8.163	9.033	11.357	BBN2014460100080.	5.700	6.135	7.297
2	BBN2011460200080.	13.863	15.168	18.654	BBN2014460200080.	11.400	12.270	14.594
3	BBN2011460300080.	19.563	21.303	25.951	BBN2014460300080.	17.100	18.405	21.891
4	BBN2011460400080.	25.263	27.438	33.248	BBN2014460400080.	22.800	24.540	29.188
5	BBN2011460500080.	30.963	33.573	40.545	BBN2014460500080.	28.500	30.675	36.485
6	BBN2011460600080.	36.663	39.708	47.842	BBN2014460600080.	34.200	36.810	43.782
7	BBN2011460700080.	42.363	45.843	55.139	BBN2014460700080.	39.900	42.945	51.079
8	BBN2011460800080.	48.063	51.978	62.436				
9	BBN2011460900080.	53.763	58.113	69.733				
10	BBN2011461000080.	59.463	64.248	77.030				
11	BBN2011461100080.	65.163	70.383	84.327				
12	BBN2011461200080.	70.863	76.518	91.624				

LINGO RUND HYLLSYSTEM

26° - LÅG STÅLRYGG - STÄLLBARA FÖTTER - FÖR TOPPHYLLPLAN

Målade och fanerade Lingo hyllsektioner är FSC-certifierade.

H1520 mm

 Antal sektioner	Art.nr. Fristående sektion	Melamin SEK	Målad SEK	Faner SEK	Art.nr. Mellanstående sektion	Melamin SEK	Målad SEK	Faner SEK
1	BBN2011560100080.	9.223	10.141	12.587	BBN2014560100080.	6.628	7.087	8.310
2	BBN2011560200080.	15.851	17.228	20.897	BBN2014560200080.	13.256	14.174	16.620
3	BBN2011560300080.	22.479	24.315	29.207	BBN2014560300080.	19.884	21.261	24.930
4	BBN2011560400080.	29.107	31.402	37.517	BBN2014560400080.	26.512	28.348	33.240
5	BBN2011560500080.	35.735	38.489	45.827	BBN2014560500080.	33.140	35.435	41.550
6	BBN2011560600080.	42.363	45.576	54.137	BBN2014560600080.	39.768	42.522	49.860
7	BBN2011560700080.	48.991	52.663	62.447	BBN2014560700080.	46.396	49.609	58.170
8	BBN2011560800080.	55.619	59.750	70.757				
9	BBN2011560900080.	62.247	66.837	79.067				
10	BBN2011561000080.	68.875	73.924	87.377				
11	BBN2011561100080.	75.503	81.011	95.687				
12	BBN2011561200080.	82.131	88.098	103.997				

H1820 mm

 Antal sektioner	Art.nr. Fristående sektion	Melamin SEK	Målad SEK	Faner SEK	Art.nr. Mellanstående sektion	Melamin SEK	Målad SEK	Faner SEK
1	BBN2011660100080.	10.961	12.047	14.931	BBN2014660100080.	7.895	8.438	9.880
2	BBN2011660200080.	18.856	20.485	24.811	BBN2014660200080.	15.790	16.876	19.760
3	BBN2011660300080.	26.751	28.923	34.691	BBN2014660300080.	23.685	25.314	29.640
4	BBN2011660400080.	34.646	37.361	44.571	BBN2014660400080.	31.580	33.752	39.520
5	BBN2011660500080.	42.541	45.799	54.451	BBN2014660500080.	39.475	42.190	49.400
6	BBN2011660600080.	50.436	54.237	64.331	BBN2014660600080.	47.370	50.628	59.280
7	BBN2011660700080.	58.331	62.675	74.211	BBN2014660700080.	55.265	59.066	69.160
8	BBN2011660800080.	66.226	71.113	84.091				
9	BBN2011660900080.	74.121	79.551	93.971				
10	BBN2011661000080.	82.016	87.989	103.851				
11	BBN2011661100080.	89.911	96.427	113.731				
12	BBN2011661200080.	97.806	104.865	123.611				

H2120 mm

 Antal sektioner	Art.nr. Fristående sektion	Melamin SEK	Målad SEK	Faner SEK	Art.nr. Mellanstående sektion	Melamin SEK	Målad SEK	Faner SEK
1	BBN2011760100080.	12.666	13.910	17.224	BBN2014760100080.	9.145	9.767	11.424
2	BBN2011760200080.	21.811	23.677	28.648	BBN2014760200080.	18.290	19.534	22.848
3	BBN2011760300080.	30.956	33.444	40.072	BBN2014760300080.	27.435	29.301	34.272
4	BBN2011760400080.	40.101	43.211	51.496	BBN2014760400080.	36.580	39.068	45.696
5	BBN2011760500080.	49.246	52.978	62.920	BBN2014760500080.	45.725	48.835	57.120
6	BBN2011760600080.	58.391	62.745	74.344	BBN2014760600080.	54.870	58.602	68.544
7	BBN2011760700080.	67.536	72.512	85.768	BBN2014760700080.	64.015	68.369	79.968
8	BBN2011760800080.	76.681	82.279	97.192				
9	BBN2011760900080.	85.826	92.046	108.616				
10	BBN2011761000080.	94.971	101.813	120.040				
11	BBN2011761100080.	104.116	111.580	131.464				
12	BBN2011761200080.	113.261	121.347	142.888				

LINGO RUND HYLLSYSTEM

BBN202 - 26° - STÅLRAM - STÄLLBARA FÖTTER - MED TOPPHYLLPLATTA



LINGO RUND HYLLSYSTEM

BBN202 - 26° - STÅLRAM - STÄLLBARA FÖTTER - MED TOPPHYLLPLATTA

Runt hyllsystem med trögavlar, mellangavlar, stålram och överliggande topphyllplan.
. Se närmare beskrivning av start-, mellan- och slutmoduler på sidorna 26-27.

- Priser baseras på stålprisgrupp 1 och träprisgrupp A (se Tillval sidorna 6-9).
- För hyllplan, se sidan 328 och 334.
- För gavelhylla, se sidan 378.
- För socklar, se sidan 349.

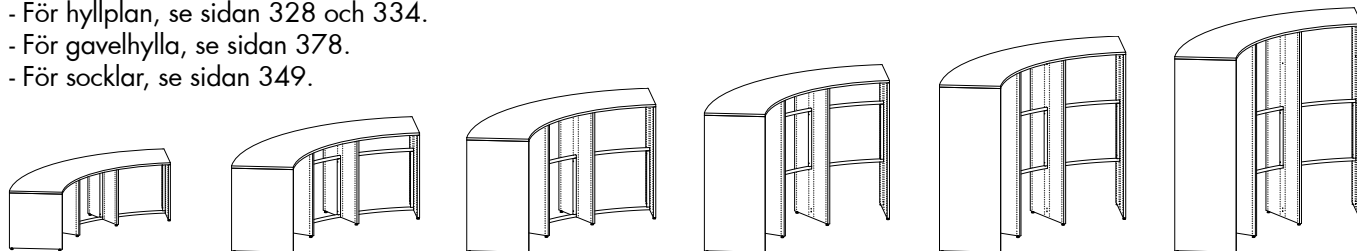

Fristående 26° dubbelsidiga sektioner - H720/920/1220/1520/1820/2120 mm

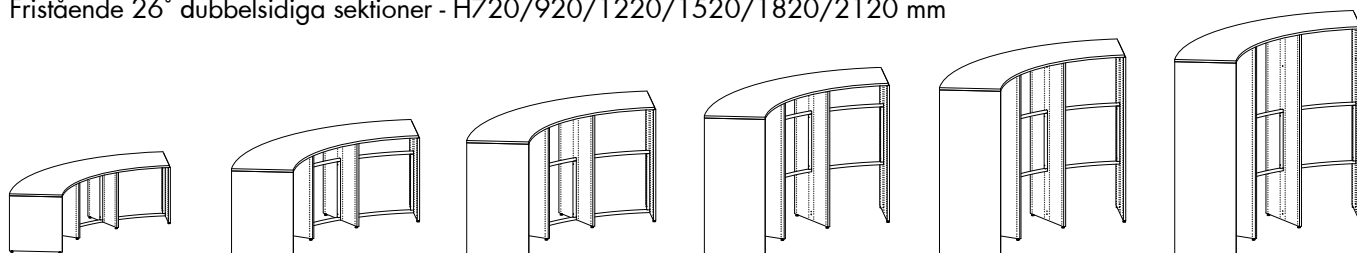

Vänster start 26° dubbelsidiga sektioner - H720/920/1220/1520/1820/2120 mm

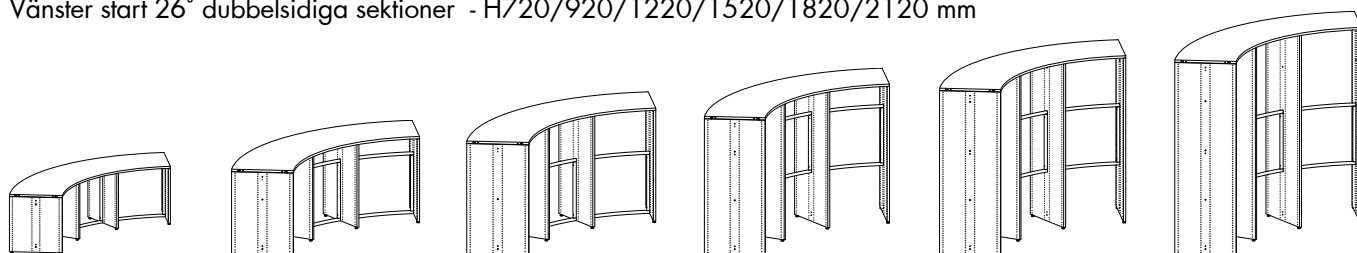

Höger start 26° dubbelsidiga sektioner - H720/920/1220/1520/1820/2120 mm

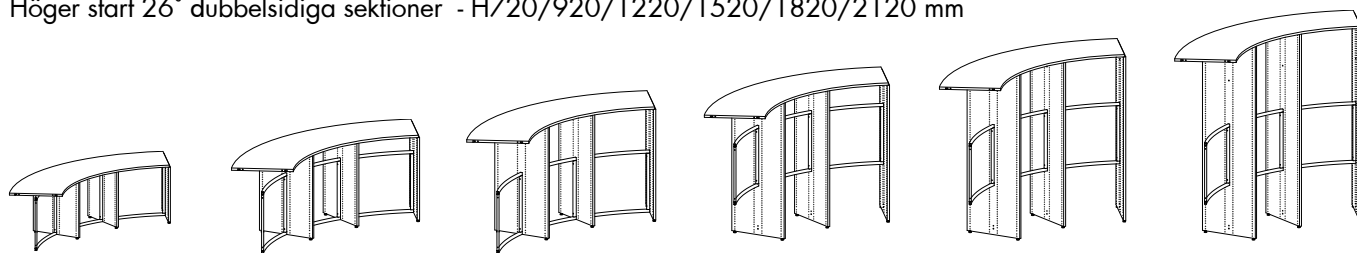

Mellan 26° dubbelsidiga sektioner - H720/920/1220/1520/1820/2120 mm

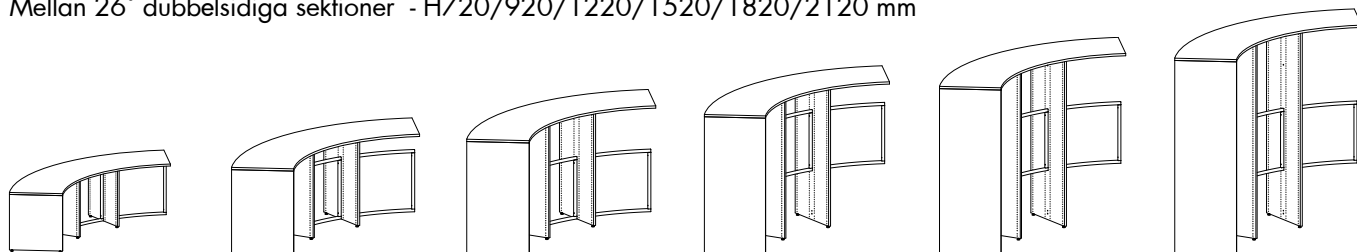

Vänster slut 26° dubbelsidiga sektioner - H720/920/1220/1520/1820/2120 mm

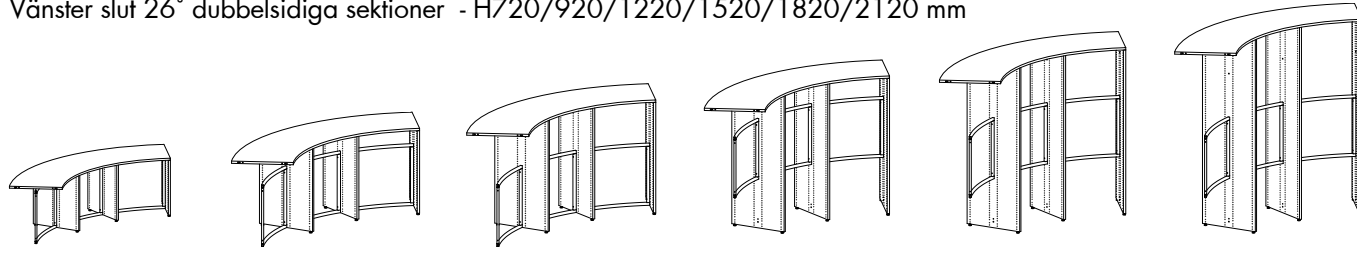

Höger slut 26° dubbelsidiga sektioner - H720/920/1220/1520/1820/2120 mm

LINGO RUND HYLLSYSTEM

26° - STÅLRAM - STÄLLBARA FÖTTER - MED TOPPHYLLPLATTA - FRISTÅENDE SEKTION

Målade och fanerade Lingo hyllsektioner är FSC-certifierade.

 H720 mm				
 Antal sektioner	Art.nr.	Melamin SEK	Målad SEK	Faner SEK
1	BBN2021260110060.	10.206	11.556	15.166
2	BBN2021260210060.	20.065	22.704	29.756
3	BBN2021260310060.	35.759	40.717	53.957

 H920 mm				
 Antal sektioner	Art.nr.	Melamin SEK	Målad SEK	Faner SEK
1	BBN2021360110060.	11.032	12.530	16.526
2	BBN2021360210060.	21.304	24.165	31.796
3	BBN2021360310060.	37.411	42.665	56.677

 H1220 mm				
 Antal sektioner	Art.nr.	Melamin SEK	Målad SEK	Faner SEK
1	BBN2021460110060.	12.166	13.864	18.398
2	BBN2021460210060.	23.005	26.166	34.604
3	BBN2021460310060.	39.679	45.333	60.421

 H1520 mm				
 Antal sektioner	Art.nr.	Melamin SEK	Målad SEK	Faner SEK
1	BBN2021560110060.	12.430	14.176	18.832
2	BBN2021560210060.	23.401	26.634	35.255
3	BBN2021560310060.	40.207	45.957	61.289

 H1820 mm				
 Antal sektioner	Art.nr.	Melamin SEK	Målad SEK	Faner SEK
1	BBN2021660110060.	13.372	15.286	20.380
2	BBN2021660210060.	24.814	28.299	37.577
3	BBN2021660310060.	42.091	48.177	64.385

 H2120 mm				
 Antal sektioner	Art.nr.	Melamin SEK	Målad SEK	Faner SEK
1	BBN2021760110060.	14.282	16.354	21.878
2	BBN2021760210060.	26.179	29.901	39.824
3	BBN2021760310060.	43.911	50.313	67.381

LINGO RUND HYLLSYSTEM

26° - STÅLRAM - STÄLLBARA FÖTTER - MED TOPPHYLLPLATTA - VÄNSTER STARTMODUL

Målade och fanerade Lingo hyllsektioner är FSC-certifierade.

 H720 mm				
 Antal sektioner	Art.nr.	Melamin SEK	Målad SEK	Faner SEK
1	BBN2022260110060.	10.192	11.538	15.140
2	BBN2022260210060.	20.054	22.693	29.739
3	BBN2022260310060.	35.749	40.707	53.943

 H920 mm				
 Antal sektioner	Art.nr.	Melamin SEK	Målad SEK	Faner SEK
1	BBN2022360110060.	11.018	12.512	16.500
2	BBN2022360210060.	21.293	24.154	31.779
3	BBN2022360310060.	37.401	42.655	56.663

 H1220 mm				
 Antal sektioner	Art.nr.	Melamin SEK	Målad SEK	Faner SEK
1	BBN2022460110060.	12.152	13.846	18.372
2	BBN2022460210060.	22.994	26.155	34.587
3	BBN2022460310060.	39.669	45.323	60.407

 H1520 mm				
 Antal sektioner	Art.nr.	Melamin SEK	Målad SEK	Faner SEK
1	BBN2022560110060.	12.416	14.158	18.806
2	BBN2022560210060.	23.390	26.623	35.238
3	BBN2022560310060.	40.197	45.947	61.275

 H1820 mm				
 Antal sektioner	Art.nr.	Melamin SEK	Målad SEK	Faner SEK
1	BBN2022660110060.	13.358	15.268	20.354
2	BBN2022660210060.	24.803	28.288	37.560
3	BBN2022660310060.	42.081	48.167	64.371

 H2120 mm				
 Antal sektioner	Art.nr.	Melamin SEK	Målad SEK	Faner SEK
1	BBN2022760110060.	14.268	16.336	21.852
2	BBN2022760210060.	26.168	29.890	39.807
3	BBN2022760310060.	43.901	50.303	67.367

LINGO RUND HYLLSYSTEM

26° - STÅLRAM - STÄLLBARA FÖTTER - MED TOPPHYLLPLATTA - HÖGER STARTMODUL

Målade och fanerade Lingo hyllsektioner är FSC-certifierade.

 H720 mm				
 Antal sektioner	Art.nr.	Melamin SEK	Målad SEK	Faner SEK
1	BBN2023260110060.	10.192	11.538	15.140
2	BBN2023260210060.	20.054	22.693	29.739
3	BBN2023260310060.	31.113	35.253	46.308

 H920 mm				
 Antal sektioner	Art.nr.	Melamin SEK	Målad SEK	Faner SEK
1	BBN2023360110060.	11.018	12.512	16.500
2	BBN2023360210060.	21.293	24.154	31.779
3	BBN2023360310060.	32.765	37.201	49.028

 H1220 mm				
 Antal sektioner	Art.nr.	Melamin SEK	Målad SEK	Faner SEK
1	BBN2023460110060.	12.152	13.846	18.372
2	BBN2023460210060.	22.994	26.155	34.587
3	BBN2023460310060.	35.033	39.869	52.772

 H1520 mm				
 Antal sektioner	Art.nr.	Melamin SEK	Målad SEK	Faner SEK
1	BBN2023560110060.	12.416	14.158	18.806
2	BBN2023560210060.	23.390	26.623	35.238
3	BBN2023560310060.	35.561	40.493	53.640

 H1820 mm				
 Antal sektioner	Art.nr.	Melamin SEK	Målad SEK	Faner SEK
1	BBN2023660110060.	13.358	15.268	20.354
2	BBN2023660210060.	24.803	28.288	37.560
3	BBN2023660310060.	37.445	42.713	56.736

 H2120 mm				
 Antal sektioner	Art.nr.	Melamin SEK	Målad SEK	Faner SEK
1	BBN2023760110060.	14.268	16.336	21.852
2	BBN2023760210060.	26.168	29.890	39.807
3	BBN2023760310060.	39.265	44.849	59.732

LINGO RUND HYLLSYSTEM

26° - STÅLRAM - STÄLLBARA FÖTTER - MED TOPPHYLLPLATTA - MELLANMODUL

Målade och fanerade Lingo hyllsektioner är FSC-certifierade.

 H720 mm				
 Antal sektioner	Art.nr.	Melamin SEK	Målad SEK	Faner SEK
1	BBN2024260110060.	8.666	9.745	12.626
2	BBN2024260210060.	18.377	20.719	26.974
3	BBN2024260310060.	34.165	38.840	51.328

 H920 mm				
 Antal sektioner	Art.nr.	Melamin SEK	Målad SEK	Faner SEK
1	BBN2024360110060.	9.079	10.232	13.306
2	BBN2024360210060.	19.203	21.693	28.334
3	BBN2024360310060.	35.404	40.301	53.368

 H1220 mm				
 Antal sektioner	Art.nr.	Melamin SEK	Målad SEK	Faner SEK
1	BBN2024460110060.	9.646	10.899	14.242
2	BBN2024460210060.	20.337	23.027	30.206
3	BBN2024460310060.	37.105	42.302	56.176

 H1520 mm				
 Antal sektioner	Art.nr.	Melamin SEK	Målad SEK	Faner SEK
1	BBN2024560110060.	9.778	11.055	14.459
2	BBN2024560210060.	20.601	23.339	30.640
3	BBN2024560310060.	37.501	42.770	56.827

 H1820 mm				
 Antal sektioner	Art.nr.	Melamin SEK	Målad SEK	Faner SEK
1	BBN2024660110060.	10.249	11.610	15.233
2	BBN2024660210060.	21.543	24.449	32.188
3	BBN2024660310060.	38.914	44.435	59.149

 H2120 mm				
 Antal sektioner	Art.nr.	Melamin SEK	Målad SEK	Faner SEK
1	BBN2024760110060.	10.704	12.144	15.982
2	BBN2024760210060.	22.453	25.517	33.686
3	BBN2024760310060.	40.279	46.037	61.396

LINGO RUND HYLLSYSTEM

26° - STÅLRAM - STÄLLBARA FÖTTER - MED TOPPHYLLPLATTA - VÄNSTER SLUTMODUL

Målade och fanerade Lingo hyllsektioner är FSC-certifierade.

 H720 mm				
 Antal sektioner	Art.nr.	Melamin SEK	Målad SEK	Faner SEK
1	BBN2025260110060.	7.226	8.050	10.252
2	BBN2025260210060.	18.571	20.949	27.295
3	BBN2025260310060.	34.266	38.963	51.499

 H920 mm				
 Antal sektioner	Art.nr.	Melamin SEK	Målad SEK	Faner SEK
1	BBN2025360110060.	7.226	8.050	10.252
2	BBN2025360210060.	19.397	21.923	28.655
3	BBN2025360310060.	35.505	40.424	53.539

 H1220 mm				
 Antal sektioner	Art.nr.	Melamin SEK	Målad SEK	Faner SEK
1	BBN2025460110060.	7.226	8.050	10.252
2	BBN2025460210060.	20.531	23.257	30.527
3	BBN2025460310060.	37.206	42.425	56.347

 H1520 mm				
 Antal sektioner	Art.nr.	Melamin SEK	Målad SEK	Faner SEK
1	BBN2025560110060.	7.226	8.050	10.252
2	BBN2025560210060.	20.795	23.569	30.961
3	BBN2025560310060.	37.602	42.893	56.998

 H1820 mm				
 Antal sektioner	Art.nr.	Melamin SEK	Målad SEK	Faner SEK
1	BBN2025660110060.	7.226	8.050	10.252
2	BBN2025660210060.	21.737	24.679	32.509
3	BBN2025660310060.	39.015	44.558	59.320

 H2120 mm				
 Antal sektioner	Art.nr.	Melamin SEK	Målad SEK	Faner SEK
1	BBN2025760110060.	7.226	8.050	10.252
2	BBN2025760210060.	22.647	25.747	34.007
3	BBN2025760310060.	40.380	46.160	61.567

LINGO RUND HYLLSYSTEM

26° - STÅLRAM - STÄLLBARA FÖTTER - MED TOPPHYLLPLATTA - HÖGER SLUTMODUL

Målade och fanerade Lingo hyllsektioner är FSC-certifierade.

 H720 mm				
 Antal sektioner	Art.nr.	Melamin SEK	Målad SEK	Faner SEK
1	BBN2026260110060.	7.226	8.050	10.252
2	BBN2026260210060.	18.571	20.949	27.295
3	BBN2026260310060.	29.630	33.509	43.864

 H920 mm				
 Antal sektioner	Art.nr.	Melamin SEK	Målad SEK	Faner SEK
1	BBN2026360110060.	7.226	8.050	10.252
2	BBN2026360210060.	19.397	21.923	28.655
3	BBN2026360310060.	30.869	34.970	45.904

 H1220 mm				
 Antal sektioner	Art.nr.	Melamin SEK	Målad SEK	Faner SEK
1	BBN2026460110060.	7.226	8.050	10.252
2	BBN2026460210060.	20.531	23.257	30.527
3	BBN2026460310060.	32.570	36.971	48.712

 H1520 mm				
 Antal sektioner	Art.nr.	Melamin SEK	Målad SEK	Faner SEK
1	BBN2026560110060.	7.226	8.050	10.252
2	BBN2026560210060.	20.795	23.569	30.961
3	BBN2026560310060.	32.966	37.439	49.363

 H1820 mm				
 Antal sektioner	Art.nr.	Melamin SEK	Målad SEK	Faner SEK
1	BBN2026660110060.	7.226	8.050	10.252
2	BBN2026660210060.	21.737	24.679	32.509
3	BBN2026660310060.	34.379	39.104	51.685

 H2120 mm				
 Antal sektioner	Art.nr.	Melamin SEK	Målad SEK	Faner SEK
1	BBN2026760110060.	7.226	8.050	10.252
2	BBN2026760210060.	22.647	25.747	34.007
3	BBN2026760310060.	35.744	40.706	53.932

LINGO RUND HYLLSYSTEM

BBN202 - 26° - STÅLRYGG - STÄLLBARA FÖTTER - MED TOPPHYLLPLATTA



LINGO RUND HYLLSYSTEM

BBN202 - 26° - STÅLRYGG - STÄLLBARA FÖTTER - MED TOPPHYLLPLATTA

Runt hyllsystem med trägavlar, mellangavlar, stålrygg och överliggande topphyllplan.
Se närmare beskrivning av start-, mellan- och slutmoduler på sidorna 26-27.

- Priser baseras på stålprisgrupp 1 och träprisgrupp A (se Tillval sidorna 6-9).
- För hyllplan, se sidan 328 och 334.
- För hjulram, se sidan 347.

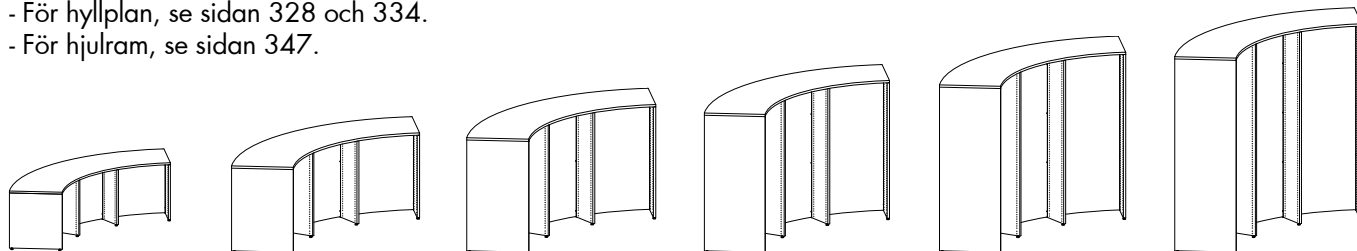

Fristående 26° dubbelsidiga sektioner - H720/920/1220/1520/1820/2120 mm

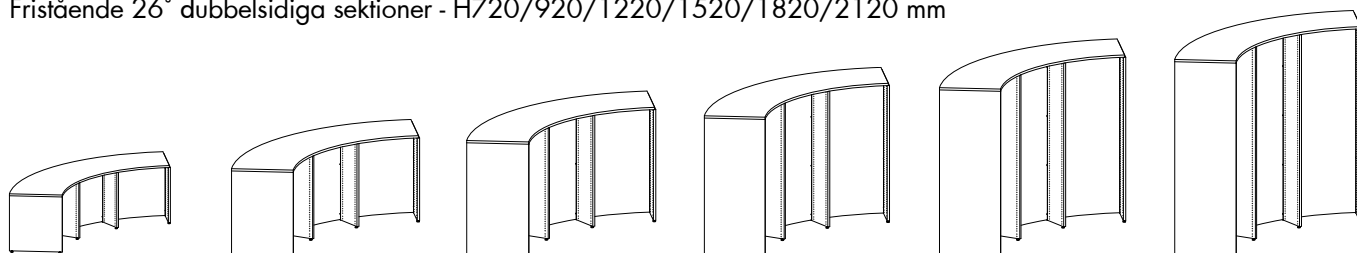

Vänster start 26° dubbelsidiga sektioner - H720/920/1220/1520/1820/2120 mm

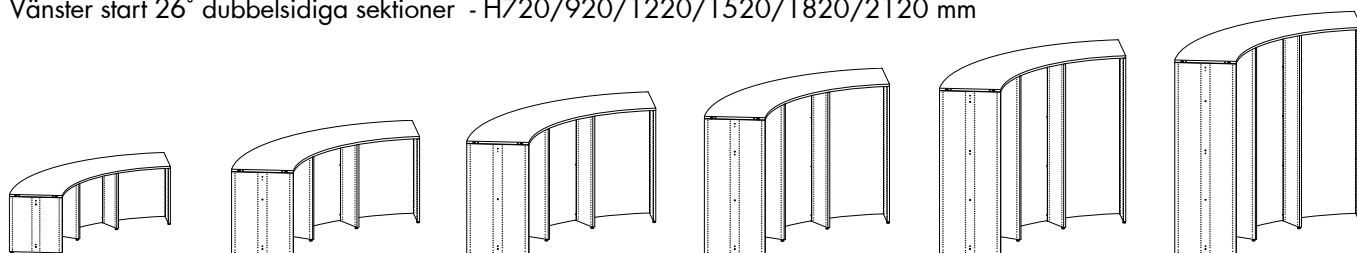

Höger start 26° dubbelsidiga sektioner - H720/920/1220/1520/1820/2120 mm

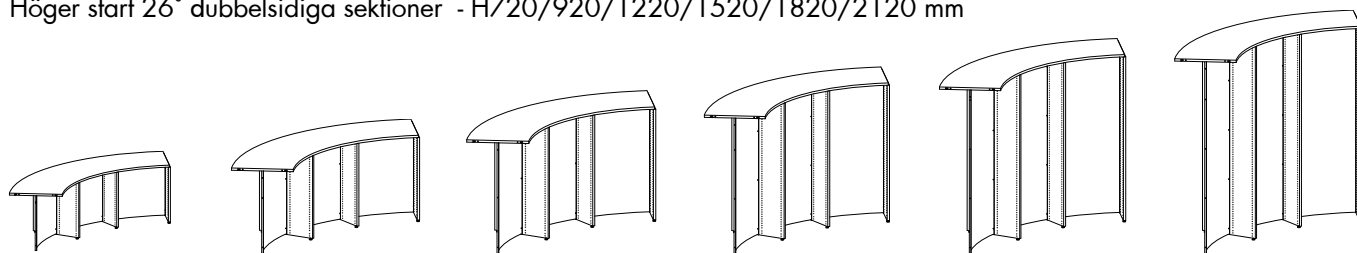

Mellan 26° dubbelsidiga sektioner - H720/920/1220/1520/1820/2120 mm

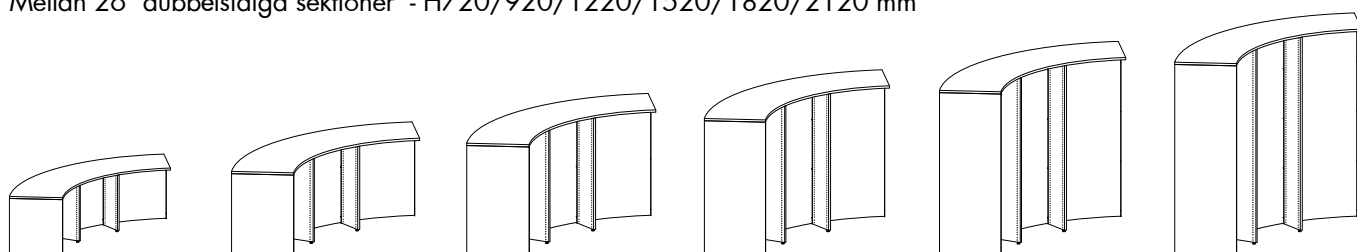

Vänster slut 26° dubbelsidiga sektioner - H720/920/1220/1520/1820/2120 mm

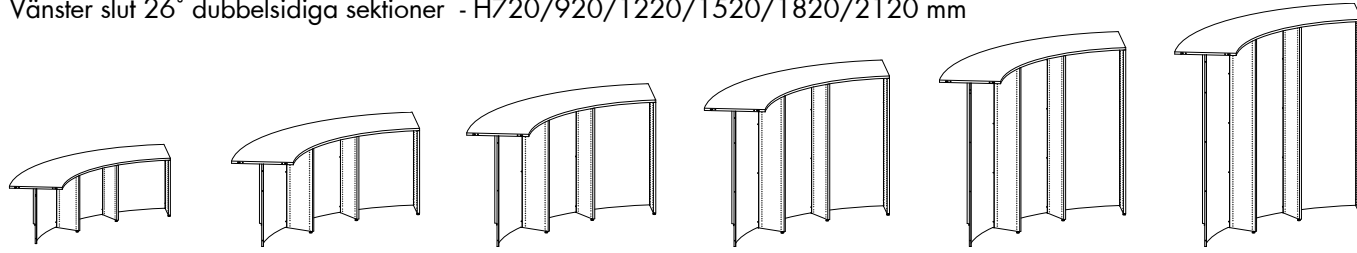

Höger slut 26° dubbelsidiga sektioner - H720/920/1220/1520/1820/2120 mm

LINGO RUND HYLLSYSTEM

26° - STÅLRYGG - STÄLLBARA FÖTTER - MED TOPPHYLLPLATTA - FRISTÅENDE MODUL

Målade och fanerade Lingo hyllsektioner är FSC-certifierade.

 H720 mm				
 Antal sektioner	Art.nr.	Melamin SEK	Målad SEK	Faner SEK
1	BBN2021260110080.	9.570	10.920	14.530
2	BBN2021260210080.	18.793	21.432	28.484
3	BBN2021260310080.	33.851	38.809	52.049

 H920 mm				
 Antal sektioner	Art.nr.	Melamin SEK	Målad SEK	Faner SEK
1	BBN2021360110080.	10.926	12.424	16.420
2	BBN2021360210080.	21.092	23.953	31.584
3	BBN2021360310080.	37.093	42.347	56.359

 H1220 mm				
 Antal sektioner	Art.nr.	Melamin SEK	Målad SEK	Faner SEK
1	BBN2021460110080.	12.856	14.554	19.088
2	BBN2021460210080.	24.385	27.546	35.984
3	BBN2021460310080.	41.749	47.403	62.491

 H1520 mm				
 Antal sektioner	Art.nr.	Melamin SEK	Målad SEK	Faner SEK
1	BBN2021560110080.	13.916	15.662	20.318
2	BBN2021560210080.	26.373	29.606	38.227
3	BBN2021560310080.	44.665	50.415	65.747

 H1820 mm				
 Antal sektioner	Art.nr.	Melamin SEK	Målad SEK	Faner SEK
1	BBN2021660110080.	15.654	17.568	22.662
2	BBN2021660210080.	29.378	32.863	42.141
3	BBN2021660310080.	48.937	55.023	71.231

 H2120 mm				
 Antal sektioner	Art.nr.	Melamin SEK	Målad SEK	Faner SEK
1	BBN2021760110080.	17.359	19.431	24.955
2	BBN2021760210080.	32.333	36.055	45.978
3	BBN2021760310080.	53.142	59.544	76.612

LINGO RUND HYLLSYSTEM

26° - STÅLRYGG - STÄLLBARA FÖTTER - MED TOPPHYLLPLATTA - VÄNSTER STARTMODUL

Målade och fanerade Lingo hyllsektioner är FSC-certifierade.

 H720 mm				
 Antal sektioner	Art.nr.	Melamin SEK	Målad SEK	Faner SEK
1	BBN2022260110080.	9.556	10.902	14.504
2	BBN2022260210080.	18.782	21.421	28.467
3	BBN2022260310080.	33.841	38.799	52.035

 H920 mm				
 Antal sektioner	Art.nr.	Melamin SEK	Målad SEK	Faner SEK
1	BBN2022360110080.	10.912	12.406	16.394
2	BBN2022360210080.	21.081	23.942	31.567
3	BBN2022360310080.	37.083	42.337	56.345

 H1220 mm				
 Antal sektioner	Art.nr.	Melamin SEK	Målad SEK	Faner SEK
1	BBN2022460110080.	12.842	14.536	19.062
2	BBN2022460210080.	24.374	27.535	35.967
3	BBN2022460310080.	41.739	47.393	62.477

 H1520 mm				
 Antal sektioner	Art.nr.	Melamin SEK	Målad SEK	Faner SEK
1	BBN2022560110080.	13.902	15.644	20.292
2	BBN2022560210080.	26.362	29.595	38.210
3	BBN2022560310080.	44.655	50.405	65.733

 H1820 mm				
 Antal sektioner	Art.nr.	Melamin SEK	Målad SEK	Faner SEK
1	BBN2022660110080.	15.640	17.550	22.636
2	BBN2022660210080.	29.367	32.852	42.124
3	BBN2022660310080.	48.927	55.013	71.217

 H2120 mm				
 Antal sektioner	Art.nr.	Melamin SEK	Målad SEK	Faner SEK
1	BBN2022760110080.	17.345	19.413	24.929
2	BBN2022760210080.	32.322	36.044	45.961
3	BBN2022760310080.	53.132	59.534	76.598

LINGO RUND HYLLSYSTEM

26° - STÅLRYGG - STÄLLBARA FÖTTER - MED TOPPHYLLPLATTA - HÖGER STARTMODUL

Målade och fanerade Lingo hyllsektioner är FSC-certifierade.

 H720 mm				
 Antal sektioner	Art.nr.	Melamin SEK	Målad SEK	Faner SEK
1	BBN2023260110080.	9.556	10.902	14.504
2	BBN2023260210080.	18.782	21.421	28.467
3	BBN2023260310080.	29.205	33.345	44.400

 H920 mm				
 Antal sektioner	Art.nr.	Melamin SEK	Målad SEK	Faner SEK
1	BBN2023360110080.	10.912	12.406	16.394
2	BBN2023360210080.	21.081	23.942	31.567
3	BBN2023360310080.	32.447	36.883	48.710

 H1220 mm				
 Antal sektioner	Art.nr.	Melamin SEK	Målad SEK	Faner SEK
1	BBN2023460110080.	12.842	14.536	19.062
2	BBN2023460210080.	24.374	27.535	35.967
3	BBN2023460310080.	37.103	41.939	54.842

 H1520 mm				
 Antal sektioner	Art.nr.	Melamin SEK	Målad SEK	Faner SEK
1	BBN2023560110080.	13.902	15.644	20.292
2	BBN2023560210080.	26.362	29.595	38.210
3	BBN2023560310080.	40.019	44.951	58.098

 H1820 mm				
 Antal sektioner	Art.nr.	Melamin SEK	Målad SEK	Faner SEK
1	BBN2023660110080.	15.640	17.550	22.636
2	BBN2023660210080.	29.367	32.852	42.124
3	BBN2023660310080.	44.291	49.559	63.582

 H2120 mm				
 Antal sektioner	Art.nr.	Melamin SEK	Målad SEK	Faner SEK
1	BBN2023760110080.	17.345	19.413	24.929
2	BBN2023760210080.	32.322	36.044	45.961
3	BBN2023760310080.	48.496	54.080	68.963

LINGO RUND HYLLSYSTEM

26° - STÅLRYGG - STÄLLBARA FÖTTER - MED TOPPHYLLPLATTA - MELLANMODUL

Målade och fanerade Lingo hyllsektioner är FSC-certifierade.

 H720 mm				
 Antal sektioner	Art.nr.	Melamin SEK	Målad SEK	Faner SEK
1	BBN2024260110080.	8.030	9.109	11.990
2	BBN2024260210080.	17.105	19.447	25.702
3	BBN2024260310080.	32.257	36.932	49.420

 H920 mm				
 Antal sektioner	Art.nr.	Melamin SEK	Målad SEK	Faner SEK
1	BBN2024360110080.	8.973	10.126	13.200
2	BBN2024360210080.	18.991	21.481	28.122
3	BBN2024360310080.	35.086	39.983	53.050

 H1220 mm				
 Antal sektioner	Art.nr.	Melamin SEK	Målad SEK	Faner SEK
1	BBN2024460110080.	10.336	11.589	14.932
2	BBN2024460210080.	21.717	24.407	31.586
3	BBN2024460310080.	39.175	44.372	58.246

 H1520 mm				
 Antal sektioner	Art.nr.	Melamin SEK	Målad SEK	Faner SEK
1	BBN2024560110080.	11.264	12.541	15.945
2	BBN2024560210080.	23.573	26.311	33.612
3	BBN2024560310080.	41.959	47.228	61.285

 H1820 mm				
 Antal sektioner	Art.nr.	Melamin SEK	Målad SEK	Faner SEK
1	BBN2024660110080.	12.531	13.892	17.515
2	BBN2024660210080.	26.107	29.013	36.752
3	BBN2024660310080.	45.760	51.281	65.995

 H2120 mm				
 Antal sektioner	Art.nr.	Melamin SEK	Målad SEK	Faner SEK
1	BBN2024760110080.	13.781	15.221	19.059
2	BBN2024760210080.	28.607	31.671	39.840
3	BBN2024760310080.	49.510	55.268	70.627

LINGO RUND HYLLSYSTEM

26° - STÅLRYGG - STÄLLBARA FÖTTER - MED TOPPHYLLPLATTA - VÄNSTER SLUTMODUL

Målade och fanerade Lingo hyllsektioner är FSC-certifierade.

 H720 mm				
 Antal sektioner	Art.nr.	Melamin SEK	Målad SEK	Faner SEK
1	BBN2025260110080.	6.590	7.414	9.616
2	BBN2025260210080.	17.299	19.677	26.023
3	BBN2025260310080.	32.358	37.055	49.591

 H920 mm				
 Antal sektioner	Art.nr.	Melamin SEK	Målad SEK	Faner SEK
1	BBN2025360110080.	7.120	7.944	10.146
2	BBN2025360210080.	19.185	21.711	28.443
3	BBN2025360310080.	35.187	40.106	53.221

 H1220 mm				
 Antal sektioner	Art.nr.	Melamin SEK	Målad SEK	Faner SEK
1	BBN2025460110080.	7.916	8.740	10.942
2	BBN2025460210080.	21.911	24.637	31.907
3	BBN2025460310080.	39.276	44.495	58.417

 H1520 mm				
 Antal sektioner	Art.nr.	Melamin SEK	Målad SEK	Faner SEK
1	BBN2025560110080.	8.712	9.536	11.738
2	BBN2025560210080.	23.767	26.541	33.933
3	BBN2025560310080.	42.060	47.351	61.456

 H1820 mm				
 Antal sektioner	Art.nr.	Melamin SEK	Målad SEK	Faner SEK
1	BBN2025660110080.	9.508	10.332	12.534
2	BBN2025660210080.	26.301	29.243	37.073
3	BBN2025660310080.	45.861	51.404	66.166

 H2120 mm				
 Antal sektioner	Art.nr.	Melamin SEK	Målad SEK	Faner SEK
1	BBN2025760110080.	10.303	11.127	13.329
2	BBN2025760210080.	28.801	31.901	40.161
3	BBN2025760310080.	49.611	55.391	70.798

LINGO RUND HYLLSYSTEM

26° - STÅLRYGG - STÄLLBARA FÖTTER - MED TOPPHYLLPLATTA - HÖGER SLUTMODUL

Målade och fanerade Lingo hyllsektioner är FSC-certifierade.

 H720 mm				
 Antal sektioner	Art.nr.	Melamin SEK	Målad SEK	Faner SEK
1	BBN2026260110080.	6.590	7.414	9.616
2	BBN2026260210080.	17.299	19.677	26.023
3	BBN2026260310080.	27.722	31.601	41.956

 H920 mm				
 Antal sektioner	Art.nr.	Melamin SEK	Målad SEK	Faner SEK
1	BBN2026360110080.	7.120	7.944	10.146
2	BBN2026360210080.	19.185	21.711	28.443
3	BBN2026360310080.	30.551	34.652	45.586

 H1220 mm				
 Antal sektioner	Art.nr.	Melamin SEK	Målad SEK	Faner SEK
1	BBN2026460110080.	7.916	8.740	10.942
2	BBN2026460210080.	21.911	24.637	31.907
3	BBN2026460310080.	34.640	39.041	50.782

 H1520 mm				
 Antal sektioner	Art.nr.	Melamin SEK	Målad SEK	Faner SEK
1	BBN2026560110080.	8.712	9.536	11.738
2	BBN2026560210080.	23.767	26.541	33.933
3	BBN2026560310080.	37.424	41.897	53.821

 H1820 mm				
 Antal sektioner	Art.nr.	Melamin SEK	Målad SEK	Faner SEK
1	BBN2026660110080.	9.508	10.332	12.534
2	BBN2026660210080.	26.301	29.243	37.073
3	BBN2026660310080.	41.225	45.950	58.531

 H2120 mm				
 Antal sektioner	Art.nr.	Melamin SEK	Målad SEK	Faner SEK
1	BBN2026760110080.	10.303	11.127	13.329
2	BBN2026760210080.	28.801	31.901	40.161
3	BBN2026760310080.	44.975	49.937	63.163

LINGO RUND HYLLSYSTEM

BBN211 - 26° - STÅLRAM - HJULPLATTA - FÖR TOPPHYLLPLAN



LINGO RUND HYLLSYSTEM

BBN211 - 26° - STÅLRAM - HJULPLATTA - FÖR TOPPHYLLPLAN

Runt hyllsystem med trögavlar, stålram och hjulplatta. Används tillsammans med topphyllplan.

- Priser baseras på stålprisgrupp 1 och träprisgrupp A (se Tillval sidorna 6-9).
- För topphyllplan, se sidan 340.
- För hyllplan, se sidan 328 och 334.

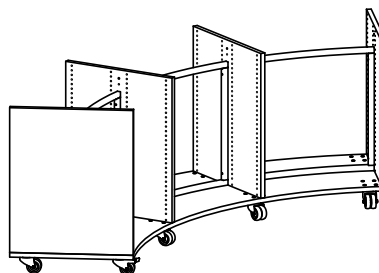
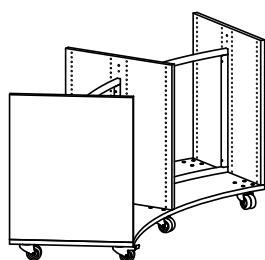
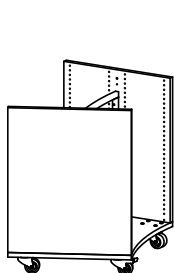

Dubbelsidiga H920 mm - 1/2/3 sektioner

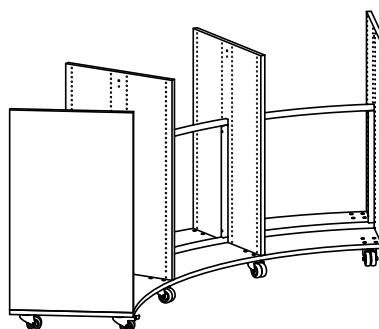
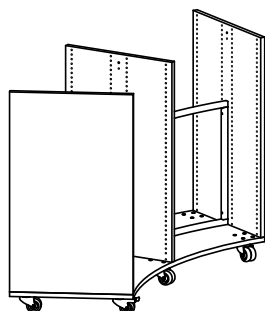
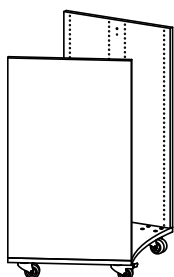

Dubbelsidiga H1220 mm - 1/2/3 sektioner

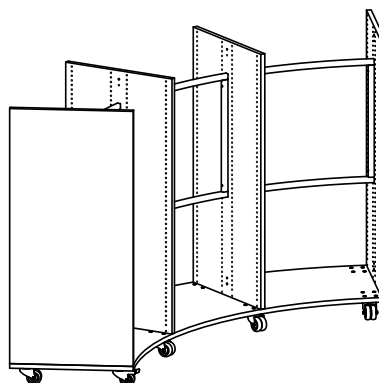
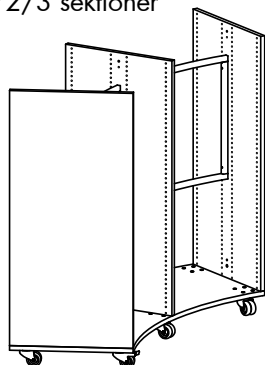
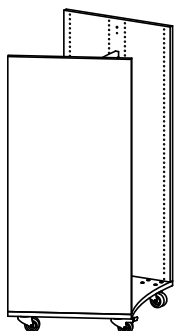

Dubbelsidiga H1520 mm - 1/2/3 sektioner

LINGO RUND HYLLSYSTEM

26° - STÅLRAM - HJULPLATTA - FÖR TOPPHYLLPLAN

Målade och fanerade Lingo hyllsektioner är FSC-certifierade.

 H920 mm				
 Antal sektioner	Art.nr.	Melamin SEK	Målad SEK	Faner SEK
1	BBN211136010006.	13.173	15.049	20.051
2	BBN211136020006.	24.172	27.539	36.519
3	BBN211136030006.	34.681	39.453	52.180

 H1220 mm				
 Antal sektioner	Art.nr.	Melamin SEK	Målad SEK	Faner SEK
1	BBN211146010006.	14.307	16.383	21.923
2	BBN211146020006.	25.873	29.540	39.327
3	BBN211146030006.	36.949	42.121	55.924

 H1520 mm				
 Antal sektioner	Art.nr.	Melamin SEK	Målad SEK	Faner SEK
1	BBN211156010006.	14.571	16.695	22.357
2	BBN211156020006.	26.269	30.008	39.978
3	BBN211156030006.	37.477	42.745	56.792

LINGO RUND HYLLSYSTEM

26° - STÅLRAM - HJULPLATTA - FÖR TOPPHYLLPLAN

LINGO RUND HYLLSYSTEM

BBN211 - 26° - HÖG STÅLRYGG - HJULPLATTA - FÖR TOPPHYLLPLAN



LINGO RUND HYLLSYSTEM

BBN211 - 26° - HÖG STÅLRYGG - HJULPLATTA - FÖR TOPPHYLLPLAN

Runt hyllsystem med trögavlar, hög stålrygg och hjulplatta.
Används tillsammans med WT5 standard djup topphyllplan.

- Priser baseras på stålprisgrupp 1 och träprisgrupp A (se Tillval sidorna 6-9).
- För topphyllplan, se sidan 340.
- För hyllplan, se sidan 328 och 334.

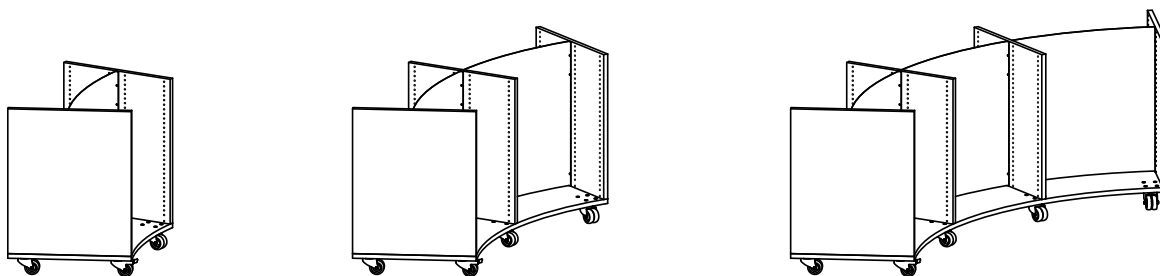

Dubbelsidiga H920 mm - 1/2/3 sektioner

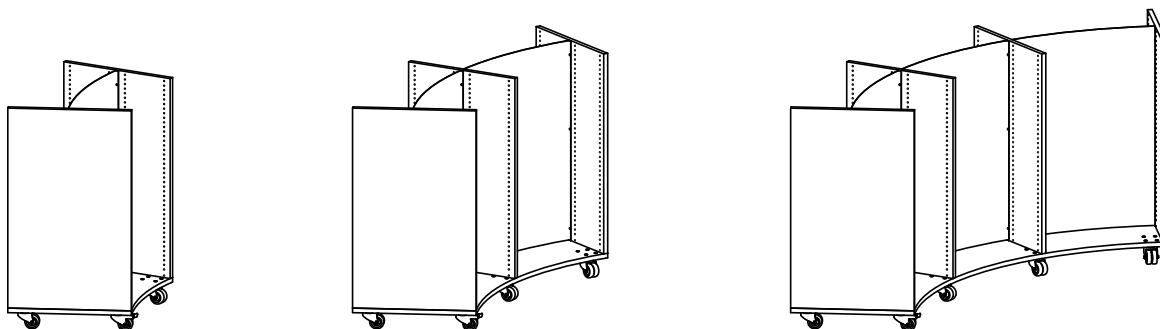

Dubbelsidiga H1220 mm - 1/2/3 sektioner

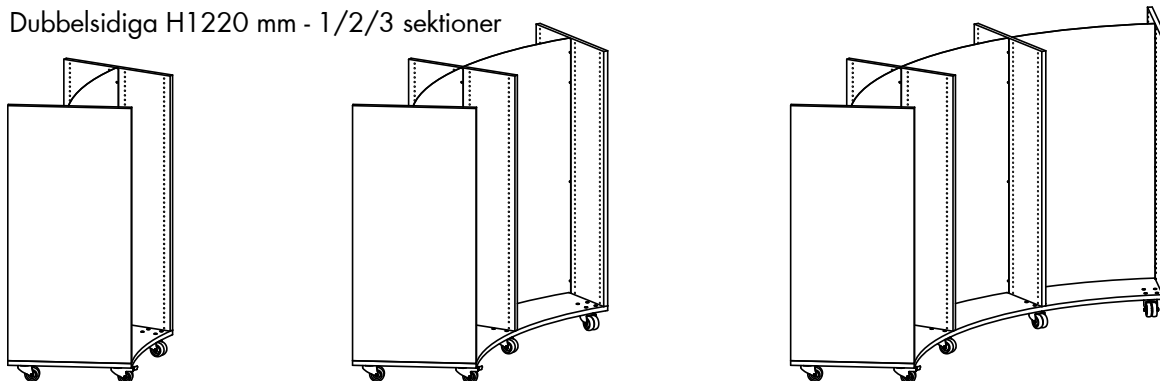

Dubbelsidiga H1520 mm - 1/2/3 sektioner

LINGO RUND HYLLSYSTEM

26° - HÖG STÅLRYGG - HJULPLATTA - FÖR TOPPHYLLPLAN

Målade och fanerade Lingo hyllsektioner är FSC-certifierade.

 H920 mm				
 Antal sektioner	Art.nr.	Melamin SEK	Målad SEK	Faner SEK
1	BBN211136010008.	13.067	14.943	19.945
2	BBN211136020008.	23.960	27.327	36.307
3	BBN211136030008.	34.363	39.135	51.862

 H1220 mm				
 Antal sektioner	Art.nr.	Melamin SEK	Målad SEK	Faner SEK
1	BBN211146010008.	14.997	17.073	22.613
2	BBN211146020008.	27.253	30.920	40.707
3	BBN211146030008.	39.019	44.191	57.994

 H1520 mm				
 Antal sektioner	Art.nr.	Melamin SEK	Målad SEK	Faner SEK
1	BBN211156010008.	16.057	18.181	23.843
2	BBN211156020008.	29.241	32.980	42.950
3	BBN211156030008.	41.935	47.203	61.250

LINGO RUND HYLLSYSTEM

26° - HÖG STÅLRYGG - HJULPLATTA - FÖR TOPPHYLLPLAN

LINGO RUND HYLLSYSTEM

BBN211 - 26° - LÅG STÅLRYGG - HJULPLATTA - FÖR TOPPHYLLPLAN



LINGO RUND HYLLSYSTEM

BBN211 - 26° - LÅG STÅLRYGG - HJULPLATTA - FÖR TOPPHYLLPLAN

Runt hyllsystem med trögavlar, låg trärygg och hjulplatta.

Används tillsammans med WT5 fulldjup och WT5 dubbelsidiga topphyllplan.

- Priser baseras på stålprisgrupp 1 och träprisgrupp A (se Tillval sidorna 6-9).
- För topphyllplan, se sidan 340.
- För hyllplan, se sidan 328 och 334.
- För exponeringsgavel, se sidan 351 (notera att exponeringsgavel ersätter den vanliga yttergaveln)

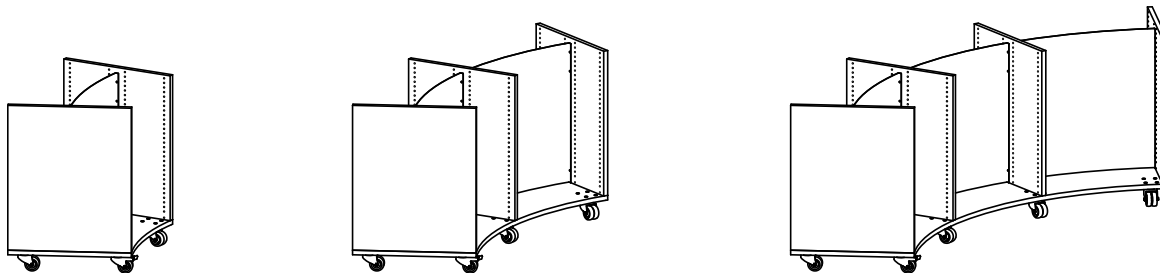

Dubbelsidiga H920 mm - 1/2/3 sektioner

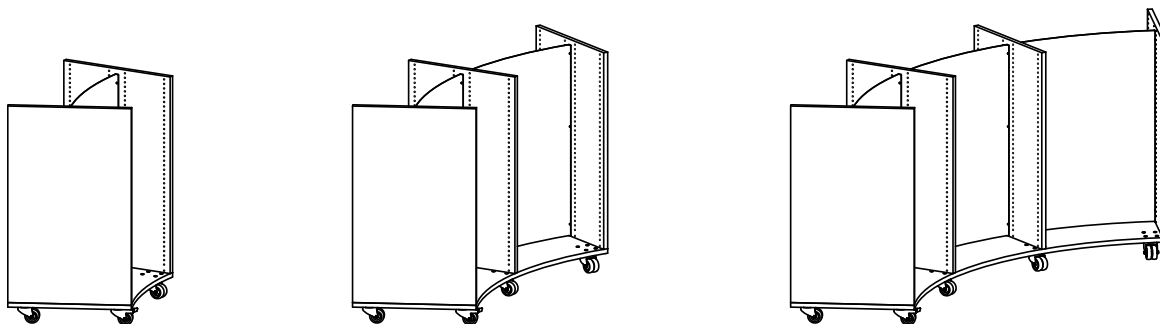

Dubbelsidiga H1220 mm - 1/2/3 sektioner



Dubbelsidiga H1520 mm - 1/2/3 sektioner

LINGO RUND HYLLSYSTEM

26° - LÅG STÅLRYGG - HJULPLATTA - FÖR TOPPHYLLPLAN

Målade och fanerade Lingo hyllsektioner är FSC-certifierade.

H920 mm					
 Antal sektioner		Art.nr.	Melamin SEK	Målad SEK	Faner SEK
1		BBN211136010007.	13.067	14.943	19.945
2		BBN211136020007.	23.960	27.327	36.307
3		BBN211136030007.	34.363	39.135	51.862

H1220 mm					
 Antal sektioner		Art.nr.	Melamin SEK	Målad SEK	Faner SEK
1		BBN211146010007.	14.997	17.073	22.613
2		BBN211146020007.	27.253	30.920	40.707
3		BBN211146030007.	39.019	44.191	57.994

H1520 mm					
 Antal sektioner		Art.nr.	Melamin SEK	Målad SEK	Faner SEK
1		BBN211156010007.	16.057	18.181	23.843
2		BBN211156020007.	29.241	32.980	42.950
3		BBN211156030007.	41.935	47.203	61.250

LINGO RUND HYLLSYSTEM

26° - LÅG STÅLRYGG - HJULPLATTA - FÖR TOPPHYLLPLAN

LINGO RUND HYLLSYSTEM

BBN212 - 26° - STÅLRAM - HJULPLATTA - MED TOPPHYLLPLATTA



LINGO RUND HYLLSYSTEM

BBN212 - 26° - STÅLRAM - HJULPLATTA - MED TOPPHYLLPLATTA

Runt hyllsystem med trögavlar, stålram, hjulplatta och överliggande trätopplatta.

- Priser baseras på stålprisgrupp 1 och träprisgrupp A (se Tillval sidorna 6-9).
- För hyllplan, se sidan 328 och 334.

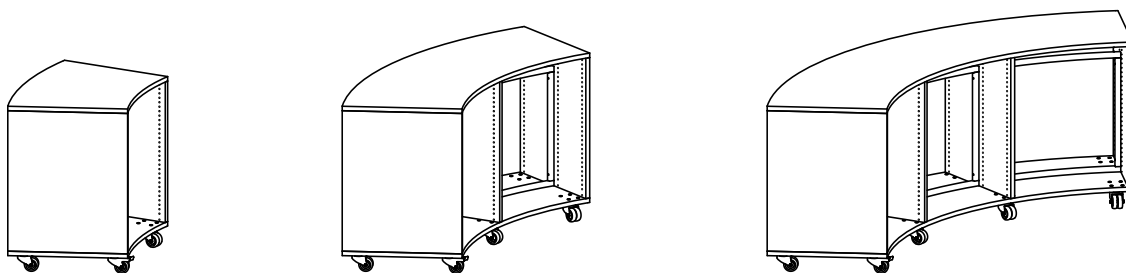

Dubbelsidiga H920 mm - 1/2/3 sektioner

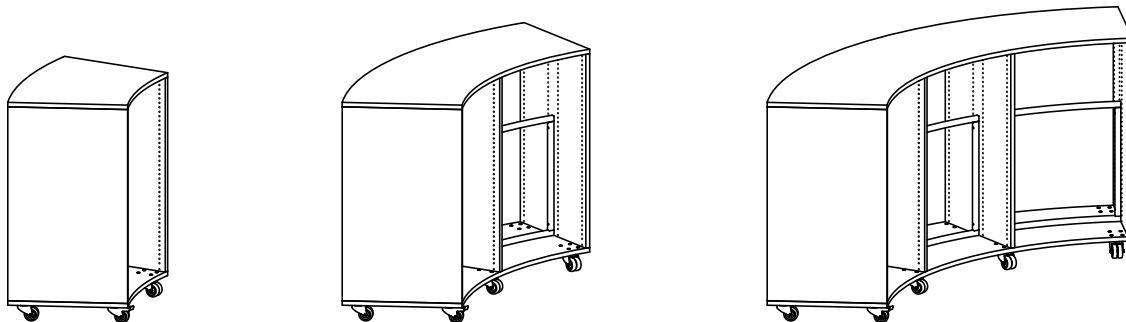

Dubbelsidiga H1220 mm - 1/2/3 sektioner

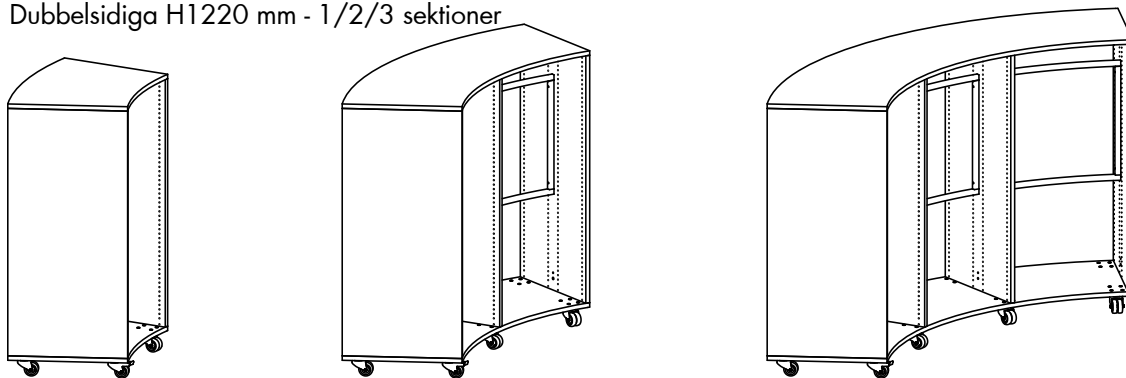

Dubbelsidiga H1520 mm - 1/2/3 sektioner

LINGO RUND HYLLSYSTEM

26° - STÅLRAM - HJULPLATTA - MED TOPPHYLLPLATTA

Målade och fanerade Lingo hyllsektioner är FSC-certifierade.

 H920 mm				
 Antal sektioner	Art.nr.	Melamin SEK	Målad SEK	Faner SEK
1	BBN212136011006.	17.866	20.570	27.782
2	BBN212136021006.	34.694	39.917	53.849
3	BBN212136031006.	52.231	60.099	81.085

 H1220 mm				
 Antal sektioner	Art.nr.	Melamin SEK	Målad SEK	Faner SEK
1	BBN212146011006.	19.000	21.904	29.654
2	BBN212146021006.	36.395	41.918	56.657
3	BBN212146031006.	54.499	62.767	84.829

 H1520 mm				
 Antal sektioner	Art.nr.	Melamin SEK	Målad SEK	Faner SEK
1	BBN212156011006.	19.264	22.216	30.088
2	BBN212156021006.	36.791	42.386	57.308
3	BBN212156031006.	55.027	63.391	85.697

LINGO RUND HYLLSYSTEM

26° - STÅLRAM - HJULPLATTA - MED TOPPHYLLPLATTA

LINGO RUND HYLLSYSTEM

BBN212 - 26° - STÅLRYGG - HJULPLATTA - MED TOPPHYLLPLATTA



LINGO RUND HYLLSYSTEM

BBN212 - 26° - STÅLRYGG - HJULPLATTA - MED TOPPHYLLPLATTA

Runt hyllsystem med trögavlar, stålrygg, hjulplatta och överliggande trätopplatta.

- Priser baseras på stålprisgrupp 1 och träprisgrupp A (se Tillval sidorna 6-9).

- För hyllplan, se sidan 328 och 334.

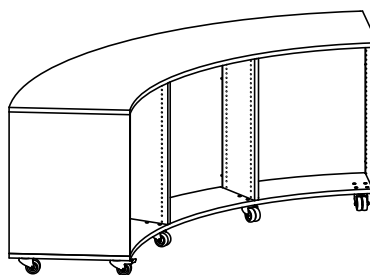
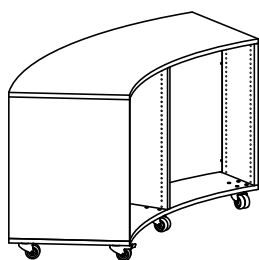
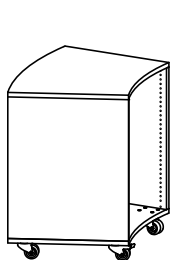

Dubbelsidiga H920 mm - 1/2/3 sektioner

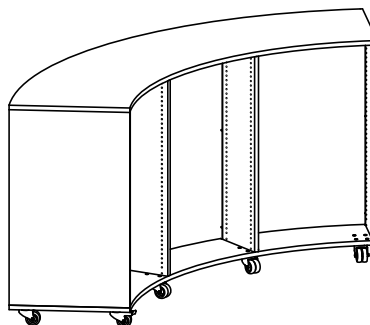
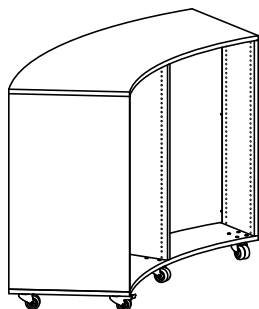
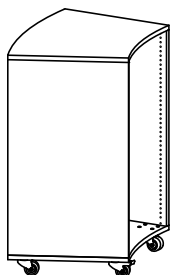

Dubbelsidiga H1220 mm - 1/2/3 sektioner

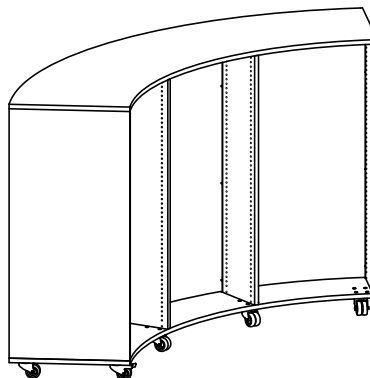
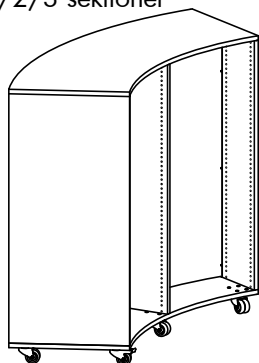
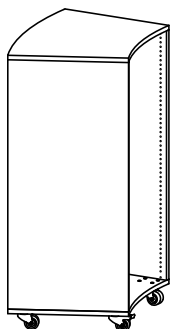

Dubbelsidiga H1520 mm - 1/2/3 sektioner

LINGO RUND HYLLSYSTEM

26° - STÅLRYGG - HJULPLATTA - MED TOPPHYLLPLATTA

Målade och fanerade Lingo hyllsektioner är FSC-certifierade.

 H920 mm				
 Antal sektioner	Art.nr.	Melamin SEK	Målad SEK	Faner SEK
1	BBN212136011008.	17.760	20.464	27.676
2	BBN212136021008.	34.482	39.705	53.637
3	BBN212136031008.	51.913	59.781	80.767

 H1220 mm				
 Antal sektioner	Art.nr.	Melamin SEK	Målad SEK	Faner SEK
1	BBN212146011008.	19.690	22.594	30.344
2	BBN212146021008.	37.775	43.298	58.037
3	BBN212146031008.	56.569	64.837	86.899

 H1520 mm				
 Antal sektioner	Art.nr.	Melamin SEK	Målad SEK	Faner SEK
1	BBN212156011008.	20.750	23.702	31.574
2	BBN212156021008.	39.763	45.358	60.280
3	BBN212156031008.	59.485	67.849	90.155

LINGO RUND HYLLSYSTEM

26° - STÅLRYGG - HJULPLATTA - MED TOPPHYLLPLATTA

LINGO RUND HYLLSYSTEM

BBN221 - 18° - STÅLRAM - STÄLLBARA FÖTTER - FÖR TOPPHYLLPLAN



LINGO RUND HYLLSYSTEM

BBN221 - 18° - STÅLRAM - STÄLLBARA FÖTTER - FÖR TOPPHYLLPLAN

Runt hyllsystem med trägavlar och stålram.

För användning med topphyllplan.

En fristående sektion har 2 yttergavlar och 1 stålram.

En mellanstående sektion har 1 mellangavel och 1 stålram.

- Priser baseras på stålprisgrupp 1 och träprisgrupp A (se Tillval sidorna 6-9).

- För topphyllplan, se sidan 340.

- För hyllplan, se sidan 328 och 334.

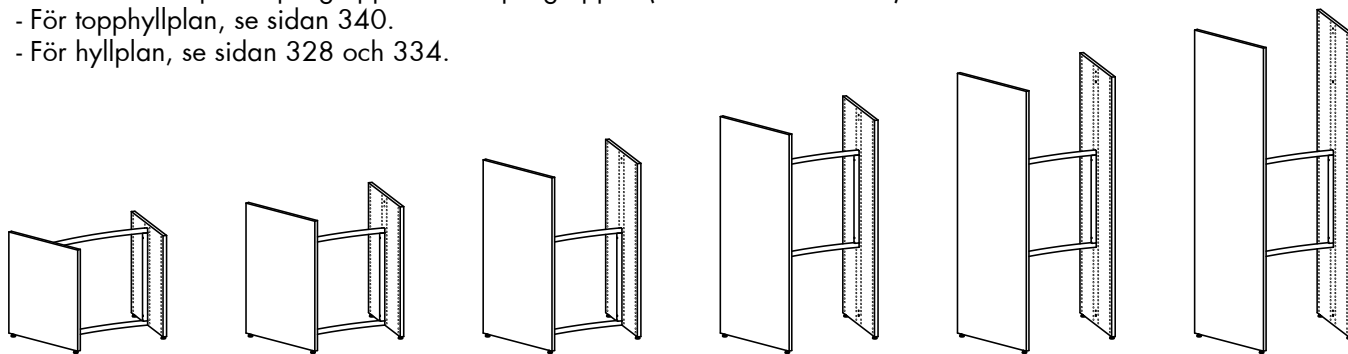

Dubbelsidig fristående sektion - H720/920/1220/1520/1820/2120 mm

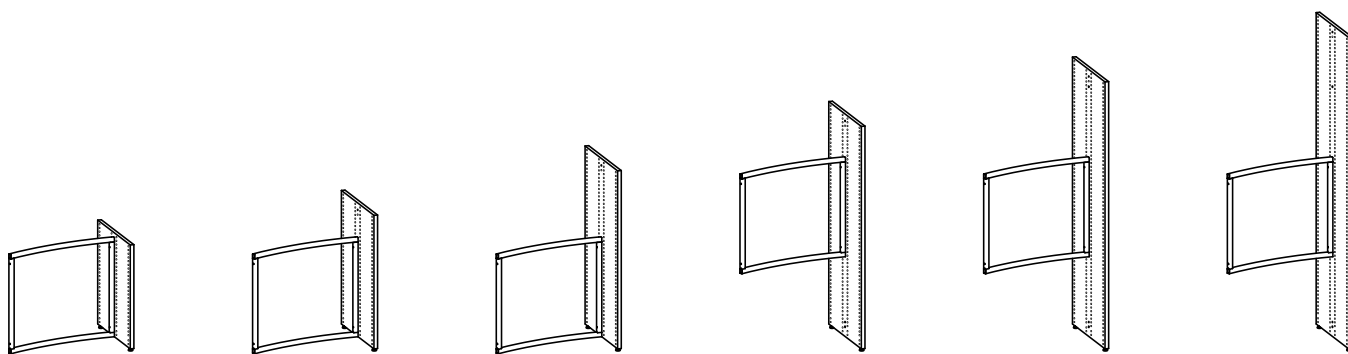

Dubbelsidig mellanstående sektion - H720/920/1220/1520/1820/2120 mm

LINGO RUND HYLLSYSTEM

18° - STÅLRAM - STÄLLBARA FÖTTER - FÖR TOPPHYLLPLAN

Målade och fanerade Lingo hyllsektioner är FSC-certifierade.



H720 mm



Antal sektioner	Art.nr. Fristående sektion	Melamin SEK	Målad SEK	Faner SEK	Art.nr. Mellanstående sektion	Melamin SEK	Målad SEK	Faner SEK
1	BBN2211260100060.	5.513	6.035	7.657	BBN2214260100060.	4.030	4.291	4.991
2	BBN2211260200060.	9.543	10.326	12.648	BBN2214260200060.	8.060	8.582	9.982
3	BBN2211260300060.	13.573	14.617	17.639	BBN2214260300060.	12.090	12.873	14.973
4	BBN2211260400060.	17.603	18.908	22.630	BBN2214260400060.	16.120	17.164	19.964
5	BBN2211260500060.	21.633	23.199	27.621	BBN2214260500060.	20.150	21.455	24.955
6	BBN2211260600060.	25.663	27.490	32.612	BBN2214260600060.	24.180	25.746	29.946
7	BBN2211260700060.	29.693	31.781	37.603	BBN2214260700060.	28.210	30.037	34.937
8	BBN2211260800060.	33.723	36.072	42.594	BBN2214260800060.	32.240	34.328	39.928
9	BBN2211260900060.	37.753	40.363	47.585	BBN2214260900060.	36.270	38.619	44.919
10	BBN2211261000060.	41.783	44.654	52.576	BBN2214261000060.	40.300	42.910	49.910
11	BBN2211261100060.	45.813	48.945	57.567				
12	BBN2211261200060.	49.843	53.236	62.558				
13	BBN2211261300060.	53.873	57.527	67.549				
14	BBN2211261400060.	57.903	61.818	72.540				
15	BBN2211261500060.	61.933	66.109	77.531				
16	BBN2211261600060.	65.963	70.400	82.522				
17	BBN2211261700060.	69.993	74.691	87.513				
18	BBN2211261800060.	74.023	78.982	92.504				



H920 mm



Antal sektioner	Art.nr. Fristående sektion	Melamin SEK	Målad SEK	Faner SEK	Art.nr. Mellanstående sektion	Melamin SEK	Målad SEK	Faner SEK
1	BBN2211360100060.	6.339	7.009	8.795	BBN2214360100060.	4.443	4.778	5.671
2	BBN2211360200060.	10.782	11.787	14.466	BBN2214360200060.	8.886	9.556	11.342
3	BBN2211360300060.	15.225	16.565	20.137	BBN2214360300060.	13.329	14.334	17.013
4	BBN2211360400060.	19.668	21.343	25.808	BBN2214360400060.	17.772	19.112	22.684
5	BBN2211360500060.	24.111	26.121	31.479	BBN2214360500060.	22.215	23.890	28.355
6	BBN2211360600060.	28.554	30.899	37.150	BBN2214360600060.	26.658	28.668	34.026
7	BBN2211360700060.	32.997	35.677	42.821	BBN2214360700060.	31.101	33.446	39.697
8	BBN2211360800060.	37.440	40.455	48.492	BBN2214360800060.	35.544	38.224	45.368
9	BBN2211360900060.	41.883	45.233	54.163	BBN2214360900060.	39.987	43.002	51.039
10	BBN2211361000060.	46.326	50.011	59.834	BBN2214361000060.	44.430	47.780	56.710
11	BBN2211361100060.	50.769	54.789	65.505				
12	BBN2211361200060.	55.212	59.567	71.176				
13	BBN2211361300060.	59.655	64.345	76.847				
14	BBN2211361400060.	64.098	69.123	82.518				
15	BBN2211361500060.	68.541	73.901	88.189				
16	BBN2211361600060.	72.984	78.679	93.860				
17	BBN2211361700060.	77.427	83.457	99.531				
18	BBN2211361800060.	81.870	88.235	105.202				



H1220 mm



Antal sektioner	Art.nr. Fristående sektion	Melamin SEK	Målad SEK	Faner SEK	Art.nr. Mellanstående sektion	Melamin SEK	Målad SEK	Faner SEK
1	BBN2211460100060.	7.473	8.343	10.667	BBN2214460100060.	5.010	5.445	6.607
2	BBN2211460200060.	12.483	13.788	17.274	BBN2214460200060.	10.020	10.890	13.214
3	BBN2211460300060.	17.493	19.233	23.881	BBN2214460300060.	15.030	16.335	19.821
4	BBN2211460400060.	22.503	24.678	30.488	BBN2214460400060.	20.040	21.780	26.428
5	BBN2211460500060.	27.513	30.123	37.095	BBN2214460500060.	25.050	27.225	33.035
6	BBN2211460600060.	32.523	35.568	43.702	BBN2214460600060.	30.060	32.670	39.642
7	BBN2211460700060.	37.533	41.013	50.309	BBN2214460700060.	35.070	38.115	46.249
8	BBN2211460800060.	42.543	46.458	56.916	BBN2214460800060.	40.080	43.560	52.856
9	BBN2211460900060.	47.553	51.903	63.523	BBN2214460900060.	45.090	49.005	59.463
10	BBN2211461000060.	52.563	57.348	70.130	BBN2214461000060.	50.100	54.450	66.070
11	BBN2211461100060.	57.573	62.793	76.737				
12	BBN2211461200060.	62.583	68.238	83.344				
13	BBN2211461300060.	67.593	73.683	89.951				
14	BBN2211461400060.	72.603	79.128	96.558				
15	BBN2211461500060.	77.613	84.573	103.165				
16	BBN2211461600060.	82.623	90.018	109.772				
17	BBN2211461700060.	87.633	95.463	116.379				
18	BBN2211461800060.	92.643	100.908	122.986				

LINGO RUND HYLLSYSTEM

18° - STÅLRAM - STÄLLBARA FÖTTER - FÖR TOPPHYLLPLAN

Målade och fanerade Lingo hyllsektioner är FSC-certifierade.

H1520 mm

Antal sektioner	Art.nr. Fristående sektion	Melamin SEK	Målad SEK	Faner SEK	Art.nr. Mellanstående sektion	Melamin SEK	Målad SEK	Faner SEK
1	BBN2211560100060.	7.737	8.655	11.101	BBN2214560100060.	5.142	5.601	6.824
2	BBN2211560200060.	12.879	14.256	17.925	BBN2214560200060.	10.284	11.202	13.648
3	BBN2211560300060.	18.021	19.857	24.749	BBN2214560300060.	15.426	16.803	20.472
4	BBN2211560400060.	23.163	25.458	31.573	BBN2214560400060.	20.568	22.404	27.296
5	BBN2211560500060.	28.305	31.059	38.397	BBN2214560500060.	25.710	28.005	34.120
6	BBN2211560600060.	33.447	36.660	45.221	BBN2214560600060.	30.852	33.606	40.944
7	BBN2211560700060.	38.589	42.261	52.045	BBN2214560700060.	35.994	39.207	47.768
8	BBN2211560800060.	43.731	47.862	58.869	BBN2214560800060.	41.136	44.808	54.592
9	BBN2211560900060.	48.873	53.463	65.693	BBN2214560900060.	46.278	50.409	61.416
10	BBN2211561000060.	54.015	59.064	72.517	BBN2214561000060.	51.420	56.010	68.240
11	BBN2211561100060.	59.157	64.665	79.341				
12	BBN2211561200060.	64.299	70.266	86.165				
13	BBN2211561300060.	69.441	75.867	92.989				
14	BBN2211561400060.	74.583	81.468	99.813				
15	BBN2211561500060.	79.725	87.069	106.637				
16	BBN2211561600060.	84.867	92.670	113.461				
17	BBN2211561700060.	90.009	98.271	120.285				
18	BBN2211561800060.	95.151	103.872	127.109				

H1820 mm

Antal sektioner	Art.nr. Fristående sektion	Melamin SEK	Målad SEK	Faner SEK	Art.nr. Mellanstående sektion	Melamin SEK	Målad SEK	Faner SEK
1	BBN2211660100060.	8.679	9.765	12.649	BBN2214660100060.	5.613	6.156	7.598
2	BBN2211660200060.	14.292	15.921	20.247	BBN2214660200060.	11.226	12.312	15.196
3	BBN2211660300060.	19.905	22.077	27.845	BBN2214660300060.	16.839	18.468	22.794
4	BBN2211660400060.	25.518	28.233	35.443	BBN2214660400060.	22.452	24.624	30.392
5	BBN2211660500060.	31.131	34.389	43.041	BBN2214660500060.	28.065	30.780	37.990
6	BBN2211660600060.	36.744	40.545	50.639	BBN2214660600060.	33.678	36.936	45.588
7	BBN2211660700060.	42.357	46.701	58.237	BBN2214660700060.	39.291	43.092	53.186
8	BBN2211660800060.	47.970	52.857	65.835	BBN2214660800060.	44.904	49.248	60.784
9	BBN2211660900060.	53.583	59.013	73.433	BBN2214660900060.	50.517	55.404	68.382
10	BBN2211661000060.	59.196	65.169	81.031	BBN2214661000060.	56.130	61.560	75.980
11	BBN2211661100060.	64.809	71.325	88.629				
12	BBN2211661200060.	70.422	77.481	96.227				
13	BBN2211661300060.	76.035	83.637	103.825				
14	BBN2211661400060.	81.648	89.793	111.423				
15	BBN2211661500060.	87.261	95.949	119.021				
16	BBN2211661600060.	92.874	102.105	126.619				
17	BBN2211661700060.	98.487	108.261	134.217				
18	BBN2211661800060.	104.100	114.417	141.815				

H2120 mm

Antal sektioner	Art.nr. Fristående sektion	Melamin SEK	Målad SEK	Faner SEK	Art.nr. Mellanstående sektion	Melamin SEK	Målad SEK	Faner SEK
1	BBN2211760100060.	9.589	10.833	14.147	BBN2214760100060.	6.068	6.690	8.347
2	BBN2211760200060.	15.657	17.523	22.494	BBN2214760200060.	12.136	13.380	16.694
3	BBN2211760300060.	21.725	24.213	30.841	BBN2214760300060.	18.204	20.070	25.041
4	BBN2211760400060.	27.793	30.903	39.188	BBN2214760400060.	24.272	26.760	33.388
5	BBN2211760500060.	33.861	37.593	47.535	BBN2214760500060.	30.340	33.450	41.735
6	BBN2211760600060.	39.929	44.283	55.882	BBN2214760600060.	36.408	40.140	50.082
7	BBN2211760700060.	45.997	50.973	64.229	BBN2214760700060.	42.476	46.830	58.429
8	BBN2211760800060.	52.065	57.663	72.576	BBN2214760800060.	48.544	53.520	66.776
9	BBN2211760900060.	58.133	64.353	80.923	BBN2214760900060.	54.612	60.210	75.123
10	BBN2211761000060.	64.201	71.043	89.270	BBN2214761000060.	60.680	66.900	83.470
11	BBN2211761100060.	70.269	77.733	97.617				
12	BBN2211761200060.	76.337	84.423	105.964				
13	BBN2211761300060.	82.405	91.113	114.311				
14	BBN2211761400060.	88.473	97.803	122.658				
15	BBN2211761500060.	94.541	104.493	131.005				
16	BBN2211761600060.	100.609	111.183	139.352				
17	BBN2211761700060.	106.677	117.873	147.699				
18	BBN2211761800060.	112.745	124.563	156.046				

LINGO RUND HYLLSYSTEM

BBN221 - 18° - HÖG STÅLRYGG - STÄLLBARA FÖTTER - FÖR TOPPHYLLPLAN



LINGO RUND HYLLSYSTEM

BBN221 - 18° - HÖG STÅLRYGG - STÄLLBARA FÖTTER - FÖR TOPPHYLLPLAN

Runt hyllsystem med trägavlar och hög stålrygg.

Används tillsammans med WT5 standarddjupt topphyllplan.

En fristående sektion har 2 yttergavlar och 1 hög stålrygg.

En mellanstående sektion har 1 mellangavel och 1 hög stålrygg.

- Priser baseras på stålprisgrupp 1 och träprisgrupp A (se Tillval sidorna 6-9).

- För topphyllplan, se sidan 340.

- För hyllplan, se sidan 328 och 334.

- För hjulram, se sidan 347

- För gavelhylla, se sidan 358

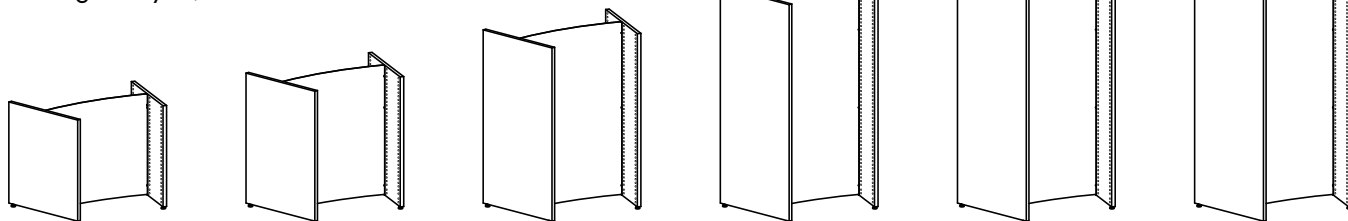

Dubbelsidig fristående sektion - H720/920/1220/1520/1820/2120 mm

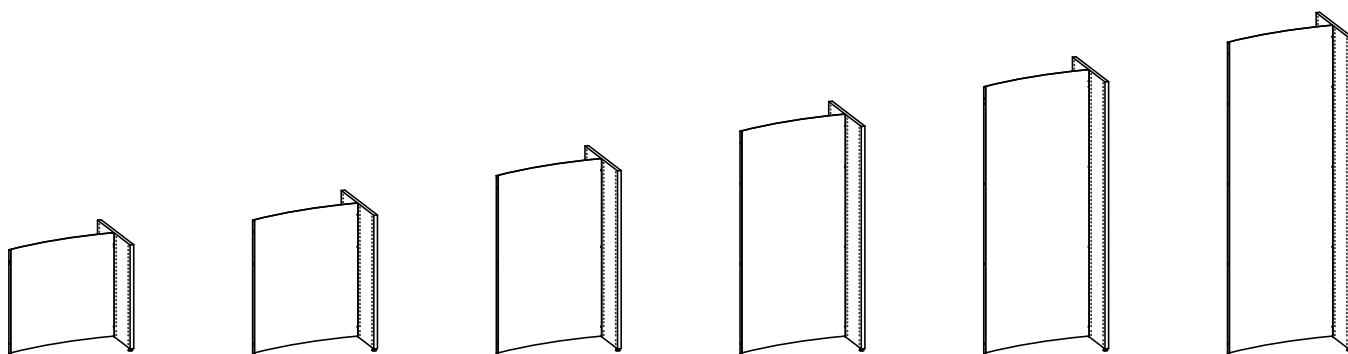

Dubbelsidig mellanstående sektion - H720/920/1220/1520/1820/2120 mm

LINGO RUND HYLLSYSTEM

18° - HÖG STÅLRYGG - STÄLLBARA FÖTTER - FÖR TOPPHYLLPLAN

Målade och fanerade Lingo hyllsektioner är FSC-certifierade.



H720 mm



Antal sektioner	Art.nr. Fristående sektion	Melamin SEK	Målad SEK	Faner SEK	Art.nr. Mellanstående sektion	Melamin SEK	Målad SEK	Faner SEK
1	BBN2211260100070.	4.877	5.399	7.021	BBN2214260100070.	3.394	3.655	4.355
2	BBN2211260200070.	8.271	9.054	11.376	BBN2214260200070.	6.788	7.310	8.710
3	BBN2211260300070.	11.665	12.709	15.731	BBN2214260300070.	10.182	10.965	13.065
4	BBN2211260400070.	15.059	16.364	20.086	BBN2214260400070.	13.576	14.620	17.420
5	BBN2211260500070.	18.453	20.019	24.441	BBN2214260500070.	16.970	18.275	21.775
6	BBN2211260600070.	21.847	23.674	28.796	BBN2214260600070.	20.364	21.930	26.130
7	BBN2211260700070.	25.241	27.329	33.151	BBN2214260700070.	23.758	25.585	30.485
8	BBN2211260800070.	28.635	30.984	37.506	BBN2214260800070.	27.152	29.240	34.840
9	BBN2211260900070.	32.029	34.639	41.861	BBN2214260900070.	30.546	32.895	39.195
10	BBN2211261000070.	35.423	38.294	46.216	BBN2214261000070.	33.940	36.550	43.550
11	BBN2211261100070.	38.817	41.949	50.571				
12	BBN2211261200070.	42.211	45.604	54.926				
13	BBN2211261300070.	45.605	49.259	59.281				
14	BBN2211261400070.	48.999	52.914	63.636				
15	BBN2211261500070.	52.393	56.569	67.991				
16	BBN2211261600070.	55.787	60.224	72.346				
17	BBN2211261700070.	59.181	63.879	76.701				
18	BBN2211261800070.	62.575	67.534	81.056				



H920 mm



Antal sektioner	Art.nr. Fristående sektion	Melamin SEK	Målad SEK	Faner SEK	Art.nr. Mellanstående sektion	Melamin SEK	Målad SEK	Faner SEK
1	BBN2211360100070.	6.233	6.903	8.689	BBN2214360100070.	4.337	4.672	5.565
2	BBN2211360200070.	10.570	11.575	14.254	BBN2214360200070.	8.674	9.344	11.130
3	BBN2211360300070.	14.907	16.247	19.819	BBN2214360300070.	13.011	14.016	16.695
4	BBN2211360400070.	19.244	20.919	25.384	BBN2214360400070.	17.348	18.688	22.260
5	BBN2211360500070.	23.581	25.591	30.949	BBN2214360500070.	21.685	23.360	27.825
6	BBN2211360600070.	27.918	30.263	36.514	BBN2214360600070.	26.022	28.032	33.390
7	BBN2211360700070.	32.255	34.935	42.079	BBN2214360700070.	30.359	32.704	38.955
8	BBN2211360800070.	36.592	39.607	47.644	BBN2214360800070.	34.696	37.376	44.520
9	BBN2211360900070.	40.929	44.279	53.209	BBN2214360900070.	39.033	42.048	50.085
10	BBN2211361000070.	45.266	48.951	58.774	BBN2214361000070.	43.370	46.720	55.650
11	BBN2211361100070.	49.603	53.623	64.339				
12	BBN2211361200070.	53.940	58.295	69.904				
13	BBN2211361300070.	58.277	62.967	75.469				
14	BBN2211361400070.	62.614	67.639	81.034				
15	BBN2211361500070.	66.951	72.311	86.599				
16	BBN2211361600070.	71.288	76.983	92.164				
17	BBN2211361700070.	75.625	81.655	97.729				
18	BBN2211361800070.	79.962	86.327	103.294				



H1220 mm



Antal sektioner	Art.nr. Fristående sektion	Melamin SEK	Målad SEK	Faner SEK	Art.nr. Mellanstående sektion	Melamin SEK	Målad SEK	Faner SEK
1	BBN2211460100070.	8.163	9.033	11.357	BBN2214460100070.	5.700	6.135	7.297
2	BBN2211460200070.	13.863	15.168	18.654	BBN2214460200070.	11.400	12.270	14.594
3	BBN2211460300070.	19.563	21.303	25.951	BBN2214460300070.	17.100	18.405	21.891
4	BBN2211460400070.	25.263	27.438	33.248	BBN2214460400070.	22.800	24.540	29.188
5	BBN2211460500070.	30.963	33.573	40.545	BBN2214460500070.	28.500	30.675	36.485
6	BBN2211460600070.	36.663	39.708	47.842	BBN2214460600070.	34.200	36.810	43.782
7	BBN2211460700070.	42.363	45.843	55.139	BBN2214460700070.	39.900	42.945	51.079
8	BBN2211460800070.	48.063	51.978	62.436	BBN2214460800070.	45.600	49.080	58.376
9	BBN2211460900070.	53.763	58.113	69.733	BBN2214460900070.	51.300	55.215	65.673
10	BBN2211461000070.	59.463	64.248	77.030	BBN2214461000070.	57.000	61.350	72.970
11	BBN2211461100070.	65.163	70.383	84.327				
12	BBN2211461200070.	70.863	76.518	91.624				
13	BBN2211461300070.	76.563	82.653	98.921				
14	BBN2211461400070.	82.263	88.788	106.218				
15	BBN2211461500070.	87.963	94.923	113.515				
16	BBN2211461600070.	93.663	101.058	120.812				
17	BBN2211461700070.	99.363	107.193	128.109				
18	BBN2211461800070.	105.063	113.328	135.406				

LINGO RUND HYLLSYSTEM

18° - HÖG STÅLRYGG - STÄLLBARA FÖTTER - FÖR TOPPHYLLPLAN

Målade och fanerade Lingo hyllsektioner är FSC-certifierade.



H1520 mm



Antal sektioner	Art.nr. Fristående sektion	Melamin SEK	Målad SEK	Faner SEK	Art.nr. Mellanstående sektion	Melamin SEK	Målad SEK	Faner SEK
1	BBN2211560100070.	9.223	10.141	12.587	BBN2214560100070.	6.628	7.087	8.310
2	BBN2211560200070.	15.851	17.228	20.897	BBN2214560200070.	13.256	14.174	16.620
3	BBN2211560300070.	22.479	24.315	29.207	BBN2214560300070.	19.884	21.261	24.930
4	BBN2211560400070.	29.107	31.402	37.517	BBN2214560400070.	26.512	28.348	33.240
5	BBN2211560500070.	35.735	38.489	45.827	BBN2214560500070.	33.140	35.435	41.550
6	BBN2211560600070.	42.363	45.576	54.137	BBN2214560600070.	39.768	42.522	49.860
7	BBN2211560700070.	48.991	52.663	62.447	BBN2214560700070.	46.396	49.609	58.170
8	BBN2211560800070.	55.619	59.750	70.757	BBN2214560800070.	53.024	56.696	66.480
9	BBN2211560900070.	62.247	66.837	79.067	BBN2214560900070.	59.652	63.783	74.790
10	BBN2211561000070.	68.875	73.924	87.377	BBN2214561000070.	66.280	70.870	83.100
11	BBN2211561100070.	75.503	81.011	95.687				
12	BBN2211561200070.	82.131	88.098	103.997				
13	BBN2211561300070.	88.759	95.185	112.307				
14	BBN2211561400070.	95.387	102.272	120.617				
15	BBN2211561500070.	102.015	109.359	128.927				
16	BBN2211561600070.	108.643	116.446	137.237				
17	BBN2211561700070.	115.271	123.533	145.547				
18	BBN2211561800070.	121.899	130.620	153.857				



H1820 mm



Antal sektioner	Art.nr. Fristående sektion	Melamin SEK	Målad SEK	Faner SEK	Art.nr. Mellanstående sektion	Melamin SEK	Målad SEK	Faner SEK
1	BBN2211660100070.	10.961	12.047	14.931	BBN2214660100070.	7.895	8.438	9.880
2	BBN2211660200070.	18.856	20.485	24.811	BBN2214660200070.	15.790	16.876	19.760
3	BBN2211660300070.	26.751	28.923	34.691	BBN2214660300070.	23.685	25.314	29.640
4	BBN2211660400070.	34.646	37.361	44.571	BBN2214660400070.	31.580	33.752	39.520
5	BBN2211660500070.	42.541	45.799	54.451	BBN2214660500070.	39.475	42.190	49.400
6	BBN2211660600070.	50.436	54.237	64.331	BBN2214660600070.	47.370	50.628	59.280
7	BBN2211660700070.	58.331	62.675	74.211	BBN2214660700070.	55.265	59.066	69.160
8	BBN2211660800070.	66.226	71.113	84.091	BBN2214660800070.	63.160	67.504	79.040
9	BBN2211660900070.	74.121	79.551	93.971	BBN2214660900070.	71.055	75.942	88.920
10	BBN2211661000070.	82.016	87.989	103.851	BBN2214661000070.	78.950	84.380	98.800
11	BBN2211661100070.	89.911	96.427	113.731				
12	BBN2211661200070.	97.806	104.865	123.611				
13	BBN2211661300070.	105.701	113.303	133.491				
14	BBN2211661400070.	113.596	121.741	143.371				
15	BBN2211661500070.	121.491	130.179	153.251				
16	BBN2211661600070.	129.386	138.617	163.131				
17	BBN2211661700070.	137.281	147.055	173.011				
18	BBN2211661800070.	145.176	155.493	182.891				



H2120 mm



Antal sektioner	Art.nr. Fristående sektion	Melamin SEK	Målad SEK	Faner SEK	Art.nr. Mellanstående sektion	Melamin SEK	Målad SEK	Faner SEK
1	BBN2211760100070.	12.666	13.910	17.224	BBN2214760100070.	9.145	9.767	11.424
2	BBN2211760200070.	21.811	23.677	28.648	BBN2214760200070.	18.290	19.534	22.848
3	BBN2211760300070.	30.956	33.444	40.072	BBN2214760300070.	27.435	29.301	34.272
4	BBN2211760400070.	40.101	43.211	51.496	BBN2214760400070.	36.580	39.068	45.696
5	BBN2211760500070.	49.246	52.978	62.920	BBN2214760500070.	45.725	48.835	57.120
6	BBN2211760600070.	58.391	62.745	74.344	BBN2214760600070.	54.870	58.602	68.544
7	BBN2211760700070.	67.536	72.512	85.768	BBN2214760700070.	64.015	68.369	79.968
8	BBN2211760800070.	76.681	82.279	97.192	BBN2214760800070.	73.160	78.136	91.392
9	BBN2211760900070.	85.826	92.046	108.616	BBN2214760900070.	82.305	87.903	102.816
10	BBN2211761000070.	94.971	101.813	120.040	BBN2214761000070.	91.450	97.670	114.240
11	BBN2211761100070.	104.116	111.580	131.464				
12	BBN2211761200070.	113.261	121.347	142.888				
13	BBN2211761300070.	122.406	131.114	154.312				
14	BBN2211761400070.	131.551	140.881	165.736				
15	BBN2211761500070.	140.696	150.648	177.160				
16	BBN2211761600070.	149.841	160.415	188.584				
17	BBN2211761700070.	158.986	170.182	200.008				
18	BBN2211761800070.	168.131	179.949	211.432				

LINGO RUND HYLLSYSTEM

BBN221 - 18° - LÅG STÅLRYGG - STÄLLBARA FÖTTER - FÖR TOPPHYLLPLAN



LINGO RUND HYLLSYSTEM

BBN221 - 18° - LÅG STÅLRYGG - STÄLLBARA FÖTTER - FÖR TOPPHYLLPLAN

Runt hyllsystem med trögavlar och låg stålrygg.

För användning med WT5 fulldjup och WT5 dubbelsidiga topphyllplan.

En fristående sektion har 2 yttergavlar och 1 låg stålrygg.

En mellanstående sektion har 1 mellangavel och 1 låg stålrygg.

- Priser baseras på stålprisgrupp 1 och träprisgrupp A (se Tillval sidorna 6-9).

- För topphyllplan, se sidan 340.

- För hyllplan, se sidan 328 och 344.

- För socklar, se sidan 349.

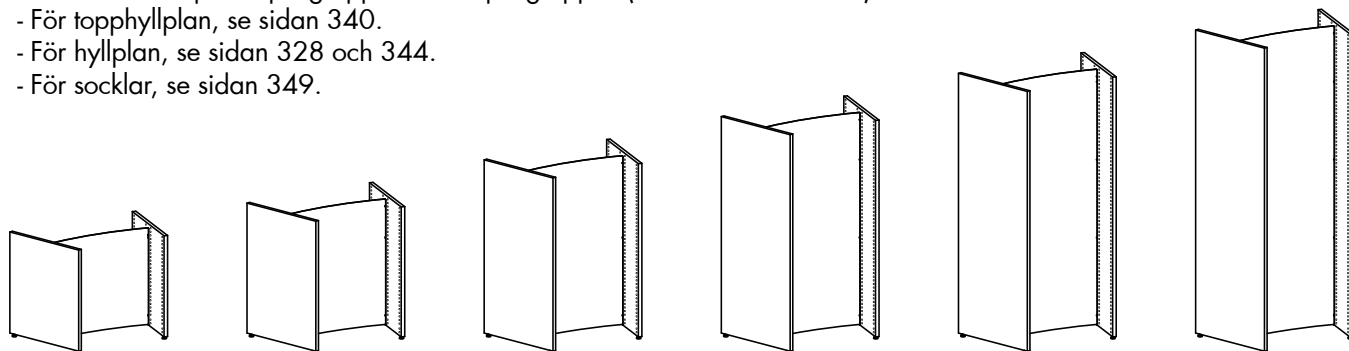

Dubbelsidig fristående sektion - H720/920/1220/1520/1820/2120 mm

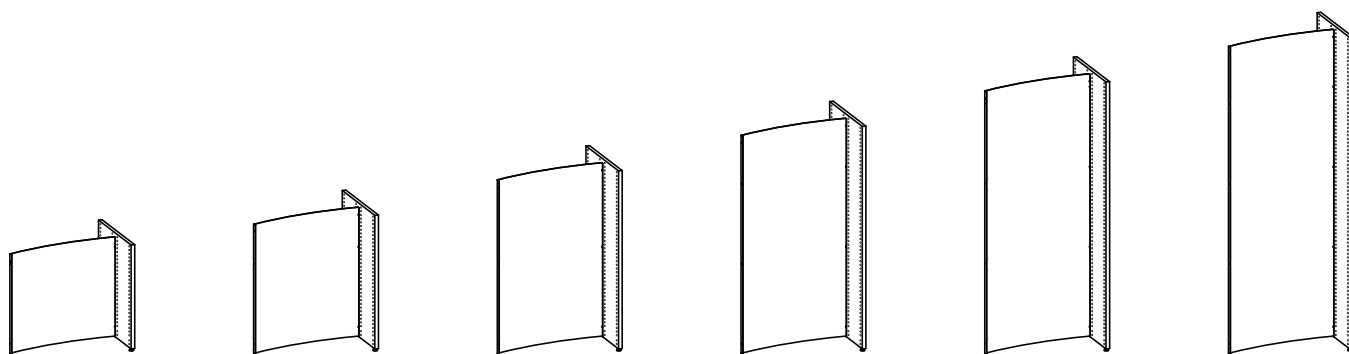

Dubbelsidig mellanstående sektion - H720/920/1220/1520/1820/2120 mm

LINGO RUND HYLLSYSTEM

18° - LÅG STÅLRYGG - STÄLLBARA FÖTTER - FÖR TOPPHYLLPLAN

Målade och fanerade Lingo hyllsektioner är FSC-certifierade.



H720 mm



Antal sektioner	Art.nr. Fristående sektion	Melamin SEK	Målad SEK	Faner SEK	Art.nr. Mellanstående sektion	Melamin SEK	Målad SEK	Faner SEK
1	BBN2211260100080.	4.877	5.399	7.021	BBN2214260100080.	3.394	3.655	4.355
2	BBN2211260200080.	8.271	9.054	11.376	BBN2214260200080.	6.788	7.310	8.710
3	BBN2211260300080.	11.665	12.709	15.731	BBN2214260300080.	10.182	10.965	13.065
4	BBN2211260400080.	15.059	16.364	20.086	BBN2214260400080.	13.576	14.620	17.420
5	BBN2211260500080.	18.453	20.019	24.441	BBN2214260500080.	16.970	18.275	21.775
6	BBN2211260600080.	21.847	23.674	28.796	BBN2214260600080.	20.364	21.930	26.130
7	BBN2211260700080.	25.241	27.329	33.151	BBN2214260700080.	23.758	25.585	30.485
8	BBN2211260800080.	28.635	30.984	37.506	BBN2214260800080.	27.152	29.240	34.840
9	BBN2211260900080.	32.029	34.639	41.861	BBN2214260900080.	30.546	32.895	39.195
10	BBN2211261000080.	35.423	38.294	46.216	BBN2214261000080.	33.940	36.550	43.550
11	BBN2211261100080.	38.817	41.949	50.571				
12	BBN2211261200080.	42.211	45.604	54.926				
13	BBN2211261300080.	45.605	49.259	59.281				
14	BBN2211261400080.	48.999	52.914	63.636				
15	BBN2211261500080.	52.393	56.569	67.991				
16	BBN2211261600080.	55.787	60.224	72.346				
17	BBN2211261700080.	59.181	63.879	76.701				
18	BBN2211261800080.	62.575	67.534	81.056				



H920 mm



Antal sektioner	Art.nr. Fristående sektion	Melamin SEK	Målad SEK	Faner SEK	Art.nr. Mellanstående sektion	Melamin SEK	Målad SEK	Faner SEK
1	BBN2211360100080.	6.233	6.903	8.689	BBN2214360100080.	4.337	4.672	5.565
2	BBN2211360200080.	10.570	11.575	14.254	BBN2214360200080.	8.674	9.344	11.130
3	BBN2211360300080.	14.907	16.247	19.819	BBN2214360300080.	13.011	14.016	16.695
4	BBN2211360400080.	19.244	20.919	25.384	BBN2214360400080.	17.348	18.688	22.260
5	BBN2211360500080.	23.581	25.591	30.949	BBN2214360500080.	21.685	23.360	27.825
6	BBN2211360600080.	27.918	30.263	36.514	BBN2214360600080.	26.022	28.032	33.390
7	BBN2211360700080.	32.255	34.935	42.079	BBN2214360700080.	30.359	32.704	38.955
8	BBN2211360800080.	36.592	39.607	47.644	BBN2214360800080.	34.696	37.376	44.520
9	BBN2211360900080.	40.929	44.279	53.209	BBN2214360900080.	39.033	42.048	50.085
10	BBN2211361000080.	45.266	48.951	58.774	BBN2214361000080.	43.370	46.720	55.650
11	BBN2211361100080.	49.603	53.623	64.339				
12	BBN2211361200080.	53.940	58.295	69.904				
13	BBN2211361300080.	58.277	62.967	75.469				
14	BBN2211361400080.	62.614	67.639	81.034				
15	BBN2211361500080.	66.951	72.311	86.599				
16	BBN2211361600080.	71.288	76.983	92.164				
17	BBN2211361700080.	75.625	81.655	97.729				
18	BBN2211361800080.	79.962	86.327	103.294				



H1220 mm



Antal sektioner	Art.nr. Fristående sektion	Melamin SEK	Målad SEK	Faner SEK	Art.nr. Mellanstående sektion	Melamin SEK	Målad SEK	Faner SEK
1	BBN2211460100080.	8.163	9.033	11.357	BBN2214460100080.	5.700	6.135	7.297
2	BBN2211460200080.	13.863	15.168	18.654	BBN2214460200080.	11.400	12.270	14.594
3	BBN2211460300080.	19.563	21.303	25.951	BBN2214460300080.	17.100	18.405	21.891
4	BBN2211460400080.	25.263	27.438	33.248	BBN2214460400080.	22.800	24.540	29.188
5	BBN2211460500080.	30.963	33.573	40.545	BBN2214460500080.	28.500	30.675	36.485
6	BBN2211460600080.	36.663	39.708	47.842	BBN2214460600080.	34.200	36.810	43.782
7	BBN2211460700080.	42.363	45.843	55.139	BBN2214460700080.	39.900	42.945	51.079
8	BBN2211460800080.	48.063	51.978	62.436	BBN2214460800080.	45.600	49.080	58.376
9	BBN2211460900080.	53.763	58.113	69.733	BBN2214460900080.	51.300	55.215	65.673
10	BBN2211461000080.	59.463	64.248	77.030	BBN2214461000080.	57.000	61.350	72.970
11	BBN2211461100080.	65.163	70.383	84.327				
12	BBN2211461200080.	70.863	76.518	91.624				
13	BBN2211461300080.	76.563	82.653	98.921				
14	BBN2211461400080.	82.263	88.788	106.218				
15	BBN2211461500080.	87.963	94.923	113.515				
16	BBN2211461600080.	93.663	101.058	120.812				
17	BBN2211461700080.	99.363	107.193	128.109				
18	BBN2211461800080.	105.063	113.328	135.406				

LINGO RUND HYLLSYSTEM

18° - LÅG STÅLRYGG - STÄLLBARA FÖTTER - FÖR TOPPHYLLPLAN

Målade och fanerade Lingo hyllsektioner är FSC-certifierade.



H1520 mm



Antal sektioner	Art.nr. Fristående sektion	Melamin SEK	Målad SEK	Faner SEK	Art.nr. Mellanstående sektion	Melamin SEK	Målad SEK	Faner SEK
1	BBN2211560100080.	9.223	10.141	12.587	BBN2214560100080.	6.628	7.087	8.310
2	BBN2211560200080.	15.851	17.228	20.897	BBN2214560200080.	13.256	14.174	16.620
3	BBN2211560300080.	22.479	24.315	29.207	BBN2214560300080.	19.884	21.261	24.930
4	BBN2211560400080.	29.107	31.402	37.517	BBN2214560400080.	26.512	28.348	33.240
5	BBN2211560500080.	35.735	38.489	45.827	BBN2214560500080.	33.140	35.435	41.550
6	BBN2211560600080.	42.363	45.576	54.137	BBN2214560600080.	39.768	42.522	49.860
7	BBN2211560700080.	48.991	52.663	62.447	BBN2214560700080.	46.396	49.609	58.170
8	BBN2211560800080.	55.619	59.750	70.757	BBN2214560800080.	53.024	56.696	66.480
9	BBN2211560900080.	62.247	66.837	79.067	BBN2214560900080.	59.652	63.783	74.790
10	BBN2211561000080.	68.875	73.924	87.377	BBN2214561000080.	66.280	70.870	83.100
11	BBN2211561100080.	75.503	81.011	95.687				
12	BBN2211561200080.	82.131	88.098	103.997				
13	BBN2211561300080.	88.759	95.185	112.307				
14	BBN2211561400080.	95.387	102.272	120.617				
15	BBN2211561500080.	102.015	109.359	128.927				
16	BBN2211561600080.	108.643	116.446	137.237				
17	BBN2211561700080.	115.271	123.533	145.547				
18	BBN2211561800080.	121.899	130.620	153.857				



H1820 mm



Antal sektioner	Art.nr. Fristående sektion	Melamin SEK	Målad SEK	Faner SEK	Art.nr. Mellanstående sektion	Melamin SEK	Målad SEK	Faner SEK
1	BBN2211660100080.	10.961	12.047	14.931	BBN2214660100080.	7.895	8.438	9.880
2	BBN2211660200080.	18.856	20.485	24.811	BBN2214660200080.	15.790	16.876	19.760
3	BBN2211660300080.	26.751	28.923	34.691	BBN2214660300080.	23.685	25.314	29.640
4	BBN2211660400080.	34.646	37.361	44.571	BBN2214660400080.	31.580	33.752	39.520
5	BBN2211660500080.	42.541	45.799	54.451	BBN2214660500080.	39.475	42.190	49.400
6	BBN2211660600080.	50.436	54.237	64.331	BBN2214660600080.	47.370	50.628	59.280
7	BBN2211660700080.	58.331	62.675	74.211	BBN2214660700080.	55.265	59.066	69.160
8	BBN2211660800080.	66.226	71.113	84.091	BBN2214660800080.	63.160	67.504	79.040
9	BBN2211660900080.	74.121	79.551	93.971	BBN2214660900080.	71.055	75.942	88.920
10	BBN2211661000080.	82.016	87.989	103.851	BBN2214661000080.	78.950	84.380	98.800
11	BBN2211661100080.	89.911	96.427	113.731				
12	BBN2211661200080.	97.806	104.865	123.611				
13	BBN2211661300080.	105.701	113.303	133.491				
14	BBN2211661400080.	113.596	121.741	143.371				
15	BBN2211661500080.	121.491	130.179	153.251				
16	BBN2211661600080.	129.386	138.617	163.131				
17	BBN2211661700080.	137.281	147.055	173.011				
18	BBN2211661800080.	145.176	155.493	182.891				



H2120 mm



Antal sektioner	Art.nr. Fristående sektion	Melamin SEK	Målad SEK	Faner SEK	Art.nr. Mellanstående sektion	Melamin SEK	Målad SEK	Faner SEK
1	BBN2211760100080.	12.666	13.910	17.224	BBN2214760100080.	9.145	9.767	11.424
2	BBN2211760200080.	21.811	23.677	28.648	BBN2214760200080.	18.290	19.534	22.848
3	BBN2211760300080.	30.956	33.444	40.072	BBN2214760300080.	27.435	29.301	34.272
4	BBN2211760400080.	40.101	43.211	51.496	BBN2214760400080.	36.580	39.068	45.696
5	BBN2211760500080.	49.246	52.978	62.920	BBN2214760500080.	45.725	48.835	57.120
6	BBN2211760600080.	58.391	62.745	74.344	BBN2214760600080.	54.870	58.602	68.544
7	BBN2211760700080.	67.536	72.512	85.768	BBN2214760700080.	64.015	68.369	79.968
8	BBN2211760800080.	76.681	82.279	97.192	BBN2214760800080.	73.160	78.136	91.392
9	BBN2211760900080.	85.826	92.046	108.616	BBN2214760900080.	82.305	87.903	102.816
10	BBN2211761000080.	94.971	101.813	120.040	BBN2214761000080.	91.450	97.670	114.240
11	BBN2211761100080.	104.116	111.580	131.464				
12	BBN2211761200080.	113.261	121.347	142.888				
13	BBN2211761300080.	122.406	131.114	154.312				
14	BBN2211761400080.	131.551	140.881	165.736				
15	BBN2211761500080.	140.696	150.648	177.160				
16	BBN2211761600080.	149.841	160.415	188.584				
17	BBN2211761700080.	158.986	170.182	200.008				
18	BBN2211761800080.	168.131	179.949	211.432				

LINGO RUND HYLLSYSTEM

BBN222 - 18° - STÅLRAM - STÄLLBARA FÖTTER - MED TOPPHYLLPLATTA



LINGO RUND HYLLSYSTEM

BBN222 - 18° - STÅLRAM - STÄLLBARA FÖTTER - MED TOPPHYLLPLATTA

Runt hyllsystem med trögavlar, mellangavlar, stålram och överliggande topphyllplan.

. Se närmare beskrivning av start-, mellan- och slutmoduler på sidorna 26-27.

- Priser baseras på stålprisgrupp 1 och träprisgrupp A (se Tillval sidorna 6-9).

- För hyllplan, se sidan 328 och 334.

- För gavelhylla, se sidan 378.

- För socklar, se sidan 349.

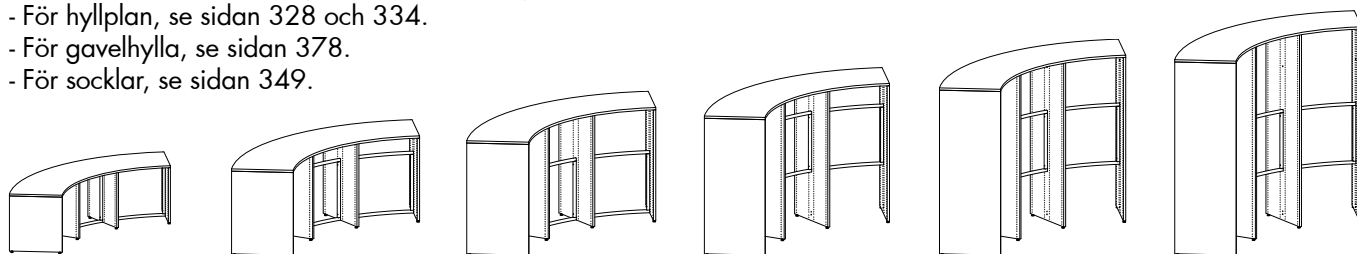

Fristående dubbelsidiga sektioner - H720/920/1220/1520/1820/2120 mm

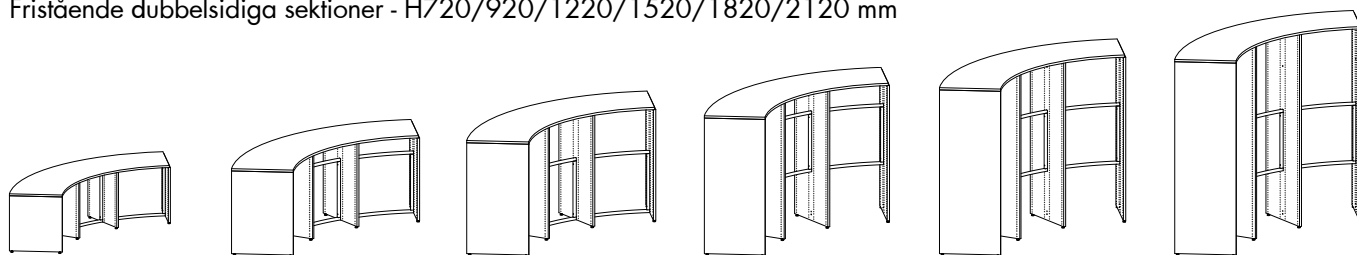

Vänster start dubbelsidiga sektioner - H720/920/1220/1520/1820/2120 mm

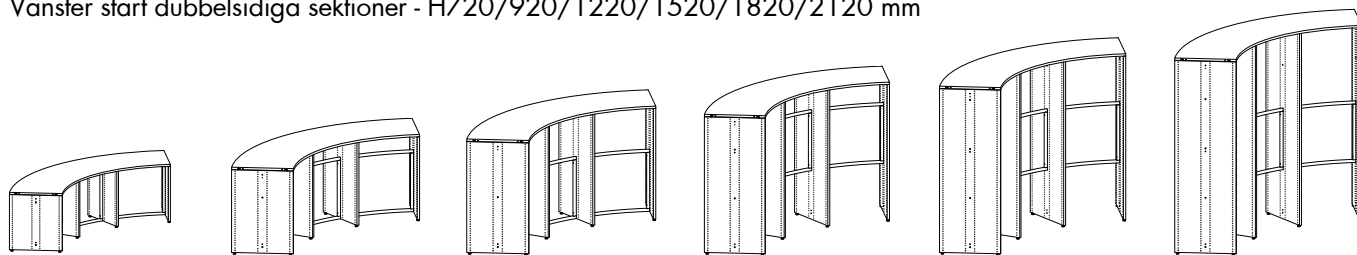

Höger start dubbelsidiga sektioner - H720/920/1220/1520/1820/2120 mm

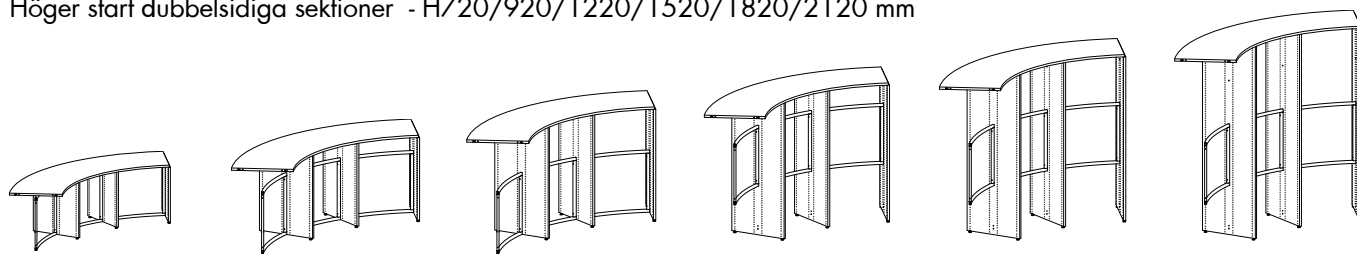

Mellan dubbelsidiga sektioner - H720/920/1220/1520/1820/2120 mm

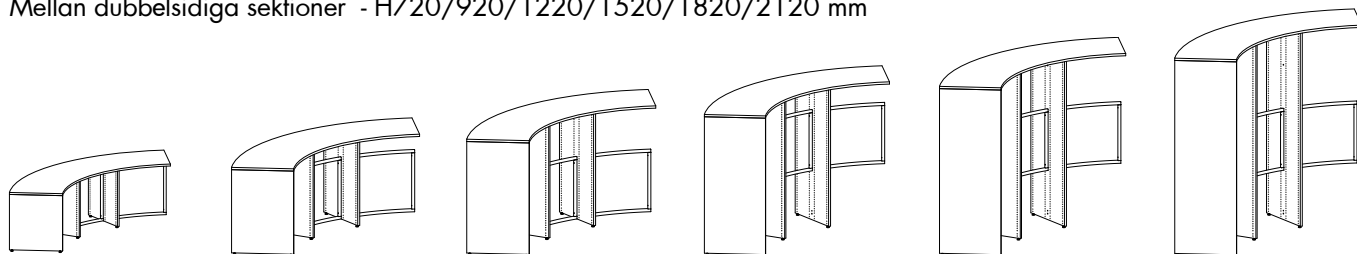

Vänster slut dubbelsidiga sektioner - H720/920/1220/1520/1820/2120 mm

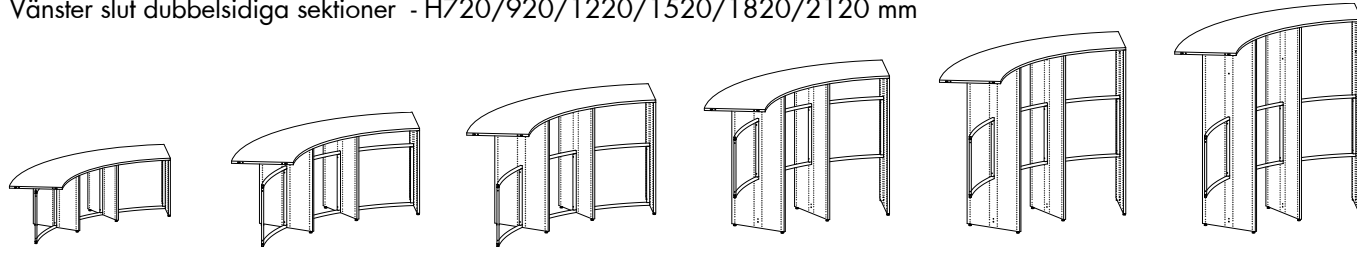



Höger slut dubbelsidiga sektioner - H720/920/1220/1520/1820/2120 mm

LINGO RUND HYLLSYSTEM

18° - STÅLRAM - STÄLLBARA FÖTTER - MED TOPPHYLLPLATTA - FRISTÅENDE SEKTION

Målade och fanerade Lingo hyllsektioner är FSC-certifierade.

 H720 mm				
 Antal sektioner	Art.nr.	Melamin SEK	Målad SEK	Faner SEK
1	BBN2221260110060.	10.206	11.556	15.166
2	BBN2221260210060.	19.110	21.581	28.183
3	BBN2221260310060.	27.612	31.133	40.540

 H920 mm				
 Antal sektioner	Art.nr.	Melamin SEK	Målad SEK	Faner SEK
1	BBN2221360110060.	11.032	12.530	16.526
2	BBN2221360210060.	20.349	23.042	30.223
3	BBN2221360310060.	29.264	33.081	43.260

 H1220 mm				
 Antal sektioner	Art.nr.	Melamin SEK	Målad SEK	Faner SEK
1	BBN2221460110060.	12.166	13.864	18.398
2	BBN2221460210060.	22.050	25.043	33.031
3	BBN2221460310060.	31.532	35.749	47.004

 H1520 mm				
 Antal sektioner	Art.nr.	Melamin SEK	Målad SEK	Faner SEK
1	BBN2221560110060.	12.430	14.176	18.832
2	BBN2221560210060.	22.446	25.511	33.682
3	BBN2221560310060.	32.060	36.373	47.872

 H1820 mm				
 Antal sektioner	Art.nr.	Melamin SEK	Målad SEK	Faner SEK
1	BBN2221660110060.	13.372	15.286	20.380
2	BBN2221660210060.	23.859	27.176	36.004
3	BBN2221660310060.	33.944	38.593	50.968

 H2120 mm				
 Antal sektioner	Art.nr.	Melamin SEK	Målad SEK	Faner SEK
1	BBN2221760110060.	14.282	16.354	21.878
2	BBN2221760210060.	25.224	28.778	38.251
3	BBN2221760310060.	35.764	40.729	53.964

LINGO RUND HYLLSYSTEM

18° - STÅLRAM - STÄLLBARA FÖTTER - MED TOPPHYLLPLATTA - VÄNSTER STARTMODUL

Målade och fanerade Lingo hyllsektioner är FSC-certifierade.

 H720 mm				
 Antal sektioner	Art.nr.	Melamin SEK	Målad SEK	Faner SEK
1	BBN2222260110060.	10.192	11.538	15.140
2	BBN2222260210060.	19.100	21.569	28.166
3	BBN2222260310060.	27.606	31.126	40.530

 H920 mm				
 Antal sektioner	Art.nr.	Melamin SEK	Målad SEK	Faner SEK
1	BBN2222360110060.	11.018	12.512	16.500
2	BBN2222360210060.	20.339	23.030	30.206
3	BBN2222360310060.	29.258	33.074	43.250

 H1220 mm				
 Antal sektioner	Art.nr.	Melamin SEK	Målad SEK	Faner SEK
1	BBN2222460110060.	12.152	13.846	18.372
2	BBN2222460210060.	22.040	25.031	33.014
3	BBN2222460310060.	31.526	35.742	46.994

 H1520 mm				
 Antal sektioner	Art.nr.	Melamin SEK	Målad SEK	Faner SEK
1	BBN2222560110060.	12.416	14.158	18.806
2	BBN2222560210060.	22.436	25.499	33.665
3	BBN2222560310060.	32.054	36.366	47.862

 H1820 mm				
 Antal sektioner	Art.nr.	Melamin SEK	Målad SEK	Faner SEK
1	BBN2222660110060.	13.358	15.268	20.354
2	BBN2222660210060.	23.849	27.164	35.987
3	BBN2222660310060.	33.938	38.586	50.958

 H2120 mm				
 Antal sektioner	Art.nr.	Melamin SEK	Målad SEK	Faner SEK
1	BBN2222760110060.	14.268	16.336	21.852
2	BBN2222760210060.	25.214	28.766	38.234
3	BBN2222760310060.	35.758	40.722	53.954

LINGO RUND HYLLSYSTEM

18° - STÅLRAM - STÄLLBARA FÖTTER - MED TOPPHYLLPLATTA - HÖGER STARTMODUL

Målade och fanerade Lingo hyllsektioner är FSC-certifierade.

 H720 mm				
 Antal sektioner	Art.nr.	Melamin SEK	Målad SEK	Faner SEK
1	BBN2223260110060.	10.192	11.538	15.140
2	BBN2223260210060.	19.100	21.569	28.166
3	BBN2223260310060.	27.606	31.126	40.530

 H920 mm				
 Antal sektioner	Art.nr.	Melamin SEK	Målad SEK	Faner SEK
1	BBN2223360110060.	11.018	12.512	16.500
2	BBN2223360210060.	20.339	23.030	30.206
3	BBN2223360310060.	29.258	33.074	43.250

 H1220 mm				
 Antal sektioner	Art.nr.	Melamin SEK	Målad SEK	Faner SEK
1	BBN2223460110060.	12.152	13.846	18.372
2	BBN2223460210060.	22.040	25.031	33.014
3	BBN2223460310060.	31.526	35.742	46.994

 H1520 mm				
 Antal sektioner	Art.nr.	Melamin SEK	Målad SEK	Faner SEK
1	BBN2223560110060.	12.416	14.158	18.806
2	BBN2223560210060.	22.436	25.499	33.665
3	BBN2223560310060.	32.054	36.366	47.862

 H1820 mm				
 Antal sektioner	Art.nr.	Melamin SEK	Målad SEK	Faner SEK
1	BBN2223660110060.	13.358	15.268	20.354
2	BBN2223660210060.	23.849	27.164	35.987
3	BBN2223660310060.	33.938	38.586	50.958

 H2120 mm				
 Antal sektioner	Art.nr.	Melamin SEK	Målad SEK	Faner SEK
1	BBN2223760110060.	14.268	16.336	21.852
2	BBN2223760210060.	25.214	28.766	38.234
3	BBN2223760310060.	35.758	40.722	53.954

LINGO RUND HYLLSYSTEM

18° - STÅLRAM - STÄLLBARA FÖTTER - MED TOPPHYLLPLATTA - MELLANMODUL

Målade och fanerade Lingo hyllsektioner är FSC-certifierade.

 H720 mm				
 Antal sektioner	Art.nr.	Melamin SEK	Målad SEK	Faner SEK
1	BBN2224260110060.	8.666	9.745	12.626
2	BBN2224260210060.	17.438	19.616	25.430
3	BBN2224260310060.	26.005	29.244	37.893

 H920 mm				
 Antal sektioner	Art.nr.	Melamin SEK	Målad SEK	Faner SEK
1	BBN2224360110060.	9.079	10.232	13.306
2	BBN2224360210060.	18.264	20.590	26.790
3	BBN2224360310060.	27.244	30.705	39.933

 H1220 mm				
 Antal sektioner	Art.nr.	Melamin SEK	Målad SEK	Faner SEK
1	BBN2224460110060.	9.646	10.899	14.242
2	BBN2224460210060.	19.398	21.924	28.662
3	BBN2224460310060.	28.945	32.706	42.741

 H1520 mm				
 Antal sektioner	Art.nr.	Melamin SEK	Målad SEK	Faner SEK
1	BBN2224560110060.	9.778	11.055	14.459
2	BBN2224560210060.	19.662	22.236	29.096
3	BBN2224560310060.	29.341	33.174	43.392

 H1820 mm				
 Antal sektioner	Art.nr.	Melamin SEK	Målad SEK	Faner SEK
1	BBN2224660110060.	10.249	11.610	15.233
2	BBN2224660210060.	20.604	23.346	30.644
3	BBN2224660310060.	30.754	34.839	45.714

 H2120 mm				
 Antal sektioner	Art.nr.	Melamin SEK	Målad SEK	Faner SEK
1	BBN2224760110060.	10.704	12.144	15.982
2	BBN2224760210060.	21.514	24.414	32.142
3	BBN2224760310060.	32.119	36.441	47.961

LINGO RUND HYLLSYSTEM

18° - STÅLRAM - STÄLLBARA FÖTTER - MED TOPPHYLLPLATTA - VÄNSTER SLUTMODUL

Målade och fanerade Lingo hyllsektioner är FSC-certifierade.

 H720 mm				
 Antal sektioner	Art.nr.	Melamin SEK	Målad SEK	Faner SEK
1	BBN2225260110060.	8.709	9.794	12.696
2	BBN2225260210060.	17.617	19.825	25.722
3	BBN2225260310060.	26.123	29.382	38.086

 H920 mm				
 Antal sektioner	Art.nr.	Melamin SEK	Målad SEK	Faner SEK
1	BBN2225360110060.	9.122	10.281	13.376
2	BBN2225360210060.	18.443	20.799	27.082
3	BBN2225360310060.	27.362	30.843	40.126

 H1220 mm				
 Antal sektioner	Art.nr.	Melamin SEK	Målad SEK	Faner SEK
1	BBN2225460110060.	9.689	10.948	14.312
2	BBN2225460210060.	19.577	22.133	28.954
3	BBN2225460310060.	29.063	32.844	42.934

 H1520 mm				
 Antal sektioner	Art.nr.	Melamin SEK	Målad SEK	Faner SEK
1	BBN2225560110060.	9.821	11.104	14.529
2	BBN2225560210060.	19.841	22.445	29.388
3	BBN2225560310060.	29.459	33.312	43.585

 H1820 mm				
 Antal sektioner	Art.nr.	Melamin SEK	Målad SEK	Faner SEK
1	BBN2225660110060.	10.292	11.659	15.303
2	BBN2225660210060.	20.783	23.555	30.936
3	BBN2225660310060.	30.872	34.977	45.907

 H2120 mm				
 Antal sektioner	Art.nr.	Melamin SEK	Målad SEK	Faner SEK
1	BBN2225760110060.	10.747	12.193	16.052
2	BBN2225760210060.	21.693	24.623	32.434
3	BBN2225760310060.	32.237	36.579	48.154

LINGO RUND HYLLSYSTEM

18° - STÅLRAM - STÄLLBARA FÖTTER - MED TOPPHYLLPLATTA - HÖGER SLUTMODUL

Målade och fanerade Lingo hyllsektioner är FSC-certifierade.

 H720 mm				
 Antal sektioner	Art.nr.	Melamin SEK	Målad SEK	Faner SEK
1	BBN2226260110060.	8.709	9.794	12.696
2	BBN2226260210060.	17.617	19.825	25.722
3	BBN2226260310060.	26.123	29.382	38.086

 H920 mm				
 Antal sektioner	Art.nr.	Melamin SEK	Målad SEK	Faner SEK
1	BBN2226360110060.	9.122	10.281	13.376
2	BBN2226360210060.	18.443	20.799	27.082
3	BBN2226360310060.	27.362	30.843	40.126

 H1220 mm				
 Antal sektioner	Art.nr.	Melamin SEK	Målad SEK	Faner SEK
1	BBN2226460110060.	9.689	10.948	14.312
2	BBN2226460210060.	19.577	22.133	28.954
3	BBN2226460310060.	29.063	32.844	42.934

 H1520 mm				
 Antal sektioner	Art.nr.	Melamin SEK	Målad SEK	Faner SEK
1	BBN2226560110060.	9.821	11.104	14.529
2	BBN2226560210060.	19.841	22.445	29.388
3	BBN2226560310060.	29.459	33.312	43.585

 H1820 mm				
 Antal sektioner	Art.nr.	Melamin SEK	Målad SEK	Faner SEK
1	BBN2226660110060.	10.292	11.659	15.303
2	BBN2226660210060.	20.783	23.555	30.936
3	BBN2226660310060.	30.872	34.977	45.907

 H2120 mm				
 Antal sektioner	Art.nr.	Melamin SEK	Målad SEK	Faner SEK
1	BBN2226760110060.	10.747	12.193	16.052
2	BBN2226760210060.	21.693	24.623	32.434
3	BBN2226760310060.	32.237	36.579	48.154

LINGO RUND HYLLSYSTEM

BBN222 - 18° - STÅLRYGG - STÄLLBARA FÖTTER - MED TOPPHYLLPLATTA



LINGO RUND HYLLSYSTEM

BBN222 - 18° - STÅLRYGG - STÄLLBARA FÖTTER - MED TOPPHYLLPLATTA

Runt hyllsystem med trägavlar, mellangavlar, stålrygg och överliggande topphyllplan.

Se närmare beskrivning av start-, mellan- och slutmoduler på sidorna 26-27.

- Priser baseras på stålprisgrupp 1 och träprisgrupp A (se Tillval sidorna 6-9).

- För hyllplan, se sidan 328 och 334.

- För hjulram, se sidan 347.

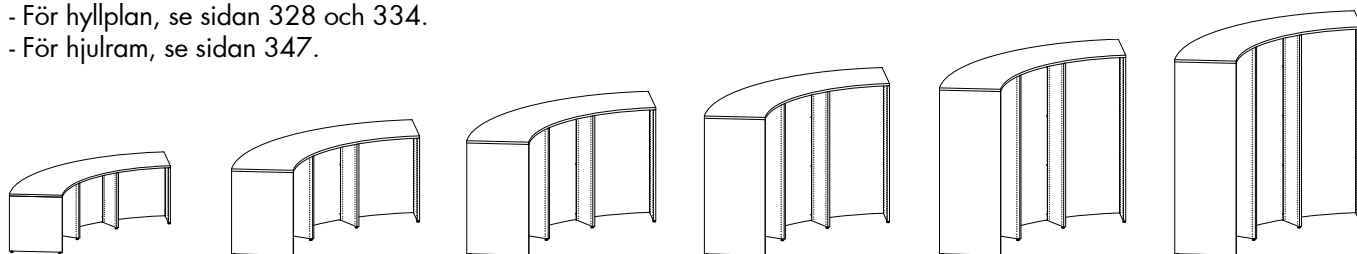

Fristående dubbelsidiga sektioner - H720/920/1220/1520/1820/2120 mm

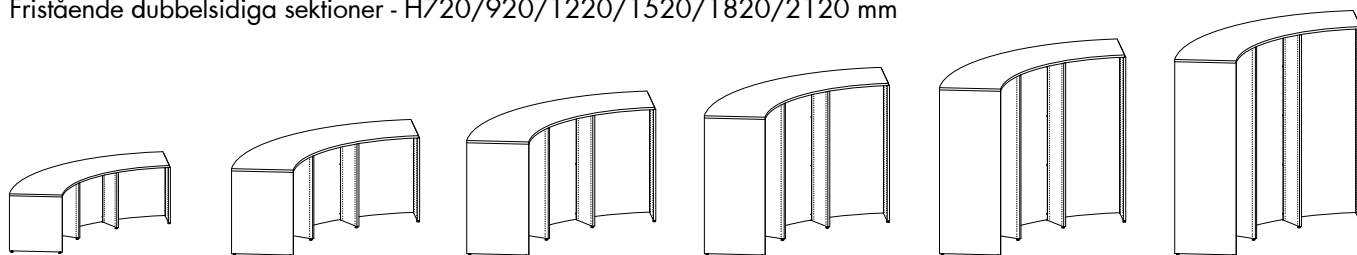

Vänster start dubbelsidiga sektioner - H720/920/1220/1520/1820/2120 mm

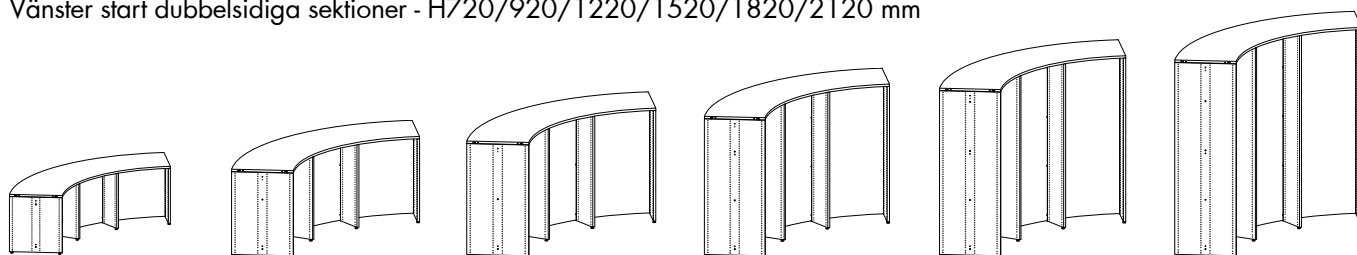

Höger start dubbelsidiga sektioner - H720/920/1220/1520/1820/2120 mm

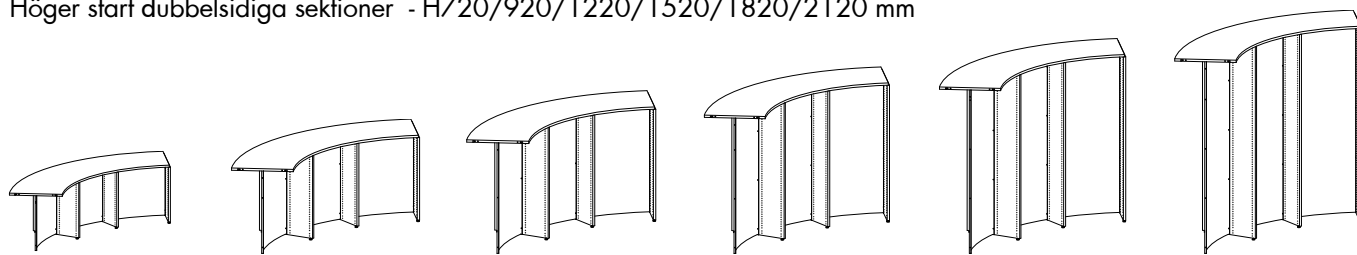

Mellan dubbelsidiga sektioner - H720/920/1220/1520/1820/2120 mm

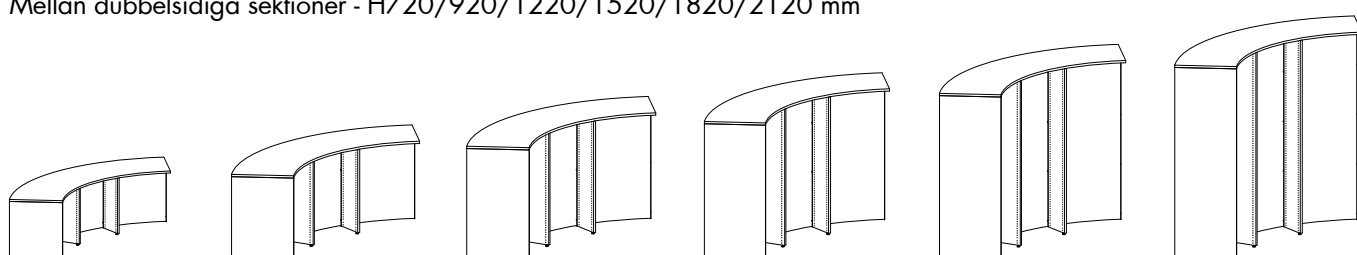

Vänster slut dubbelsidiga sektioner - H720/920/1220/1520/1820/2120 mm

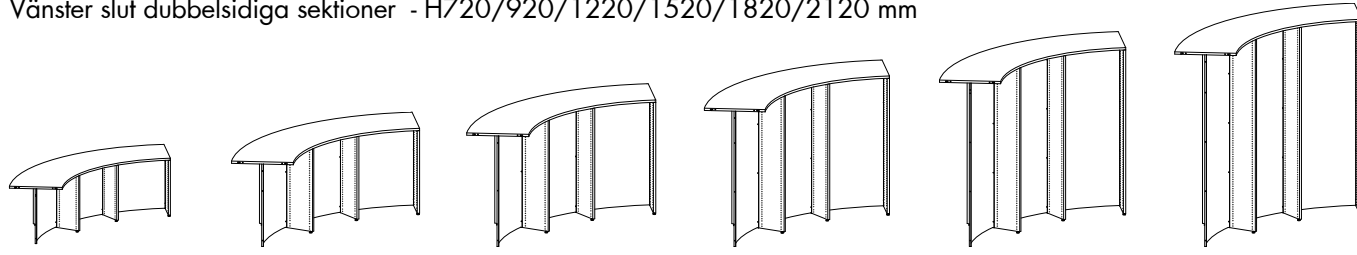

Höger slut dubbelsidiga sektioner - H720/920/1220/1520/1820/2120 mm

LINGO RUND HYLLSYSTEM

18° - STÅLRYGG - STÄLLBARA FÖTTER - MED TOPPHYLLPLATTA - FRISTÅENDE MODUL

Målade och fanerade Lingo hyllsektioner är FSC-certifierade.

 H720 mm				
 Antal sektioner	Art.nr.	Melamin SEK	Målad SEK	Faner SEK
1	BBN2221260110080.	9.570	10.920	14.530
2	BBN2221260210080.	17.838	20.309	26.911
3	BBN2221260310080.	25.704	29.225	38.632

 H920 mm				
 Antal sektioner	Art.nr.	Melamin SEK	Målad SEK	Faner SEK
1	BBN2221360110080.	10.926	12.424	16.420
2	BBN2221360210080.	20.137	22.830	30.011
3	BBN2221360310080.	28.946	32.763	42.942

 H1220 mm				
 Antal sektioner	Art.nr.	Melamin SEK	Målad SEK	Faner SEK
1	BBN2221460110080.	12.856	14.554	19.088
2	BBN2221460210080.	23.430	26.423	34.411
3	BBN2221460310080.	33.602	37.819	49.074

 H1520 mm				
 Antal sektioner	Art.nr.	Melamin SEK	Målad SEK	Faner SEK
1	BBN2221560110080.	13.916	15.662	20.318
2	BBN2221560210080.	25.418	28.483	36.654
3	BBN2221560310080.	36.518	40.831	52.330

 H1820 mm				
 Antal sektioner	Art.nr.	Melamin SEK	Målad SEK	Faner SEK
1	BBN2221660110080.	15.654	17.568	22.662
2	BBN2221660210080.	28.423	31.740	40.568
3	BBN2221660310080.	40.790	45.439	57.814

 H2120 mm				
 Antal sektioner	Art.nr.	Melamin SEK	Målad SEK	Faner SEK
1	BBN2221760110080.	17.359	19.431	24.955
2	BBN2221760210080.	31.378	34.932	44.405
3	BBN2221760310080.	44.995	49.960	63.195

LINGO RUND HYLLSYSTEM

18° - STÅLRYGG - STÄLLBARA FÖTTER - MED TOPPHYLLPLATTA - VÄNSTER STARTMODUL

Målade och fanerade Lingo hyllsektioner är FSC-certifierade.

 H720 mm				
 Antal sektioner	Art.nr.	Melamin SEK	Målad SEK	Faner SEK
1	BBN2222260110080.	9.556	10.902	14.504
2	BBN2222260210080.	17.828	20.297	26.894
3	BBN2222260310080.	25.698	29.218	38.622

 H920 mm				
 Antal sektioner	Art.nr.	Melamin SEK	Målad SEK	Faner SEK
1	BBN2222360110080.	10.912	12.406	16.394
2	BBN2222360210080.	20.127	22.818	29.994
3	BBN2222360310080.	28.940	32.756	42.932

 H1220 mm				
 Antal sektioner	Art.nr.	Melamin SEK	Målad SEK	Faner SEK
1	BBN2222460110080.	12.842	14.536	19.062
2	BBN2222460210080.	23.420	26.411	34.394
3	BBN2222460310080.	33.596	37.812	49.064

 H1520 mm				
 Antal sektioner	Art.nr.	Melamin SEK	Målad SEK	Faner SEK
1	BBN2222560110080.	13.902	15.644	20.292
2	BBN2222560210080.	25.408	28.471	36.637
3	BBN2222560310080.	36.512	40.824	52.320

 H1820 mm				
 Antal sektioner	Art.nr.	Melamin SEK	Målad SEK	Faner SEK
1	BBN2222660110080.	15.640	17.550	22.636
2	BBN2222660210080.	28.413	31.728	40.551
3	BBN2222660310080.	40.784	45.432	57.804

 H2120 mm				
 Antal sektioner	Art.nr.	Melamin SEK	Målad SEK	Faner SEK
1	BBN2222760110080.	17.345	19.413	24.929
2	BBN2222760210080.	31.368	34.920	44.388
3	BBN2222760310080.	44.989	49.953	63.185

LINGO RUND HYLLSYSTEM

18° - STÅLRYGG - STÄLLBARA FÖTTER - MED TOPPHYLLPLATTA - HÖGER STARTMODUL

Målade och fanerade Lingo hyllsektioner är FSC-certifierade.

 H720 mm				
 Antal sektioner	Art.nr.	Melamin SEK	Målad SEK	Faner SEK
1	BBN2223260110080.	9.556	10.902	14.504
2	BBN2223260210080.	17.828	20.297	26.894
3	BBN2223260310080.	25.698	29.218	38.622

 H920 mm				
 Antal sektioner	Art.nr.	Melamin SEK	Målad SEK	Faner SEK
1	BBN2223360110080.	10.912	12.406	16.394
2	BBN2223360210080.	20.127	22.818	29.994
3	BBN2223360310080.	28.940	32.756	42.932

 H1220 mm				
 Antal sektioner	Art.nr.	Melamin SEK	Målad SEK	Faner SEK
1	BBN2223460110080.	12.842	14.536	19.062
2	BBN2223460210080.	23.420	26.411	34.394
3	BBN2223460310080.	33.596	37.812	49.064

 H1520 mm				
 Antal sektioner	Art.nr.	Melamin SEK	Målad SEK	Faner SEK
1	BBN2223560110080.	13.902	15.644	20.292
2	BBN2223560210080.	25.408	28.471	36.637
3	BBN2223560310080.	36.512	40.824	52.320

 H1820 mm				
 Antal sektioner	Art.nr.	Melamin SEK	Målad SEK	Faner SEK
1	BBN2223660110080.	15.640	17.550	22.636
2	BBN2223660210080.	28.413	31.728	40.551
3	BBN2223660310080.	40.784	45.432	57.804

 H2120 mm				
 Antal sektioner	Art.nr.	Melamin SEK	Målad SEK	Faner SEK
1	BBN2223760110080.	17.345	19.413	24.929
2	BBN2223760210080.	31.368	34.920	44.388
3	BBN2223760310080.	44.989	49.953	63.185

LINGO RUND HYLLSYSTEM

18° - STÅLRYGG - STÄLLBARA FÖTTER - MED TOPPHYLLPLATTA - MELLANMODUL

Målade och fanerade Lingo hyllsektioner är FSC-certifierade.

 H720 mm				
 Antal sektioner	Art.nr.	Melamin SEK	Målad SEK	Faner SEK
1	BBN2224260110080.	8.030	9.109	11.990
2	BBN2224260210080.	16.166	18.344	24.158
3	BBN2224260310080.	24.097	27.336	35.985

 H920 mm				
 Antal sektioner	Art.nr.	Melamin SEK	Målad SEK	Faner SEK
1	BBN2224360110080.	8.973	10.126	13.200
2	BBN2224360210080.	18.052	20.378	26.578
3	BBN2224360310080.	26.926	30.387	39.615

 H1220 mm				
 Antal sektioner	Art.nr.	Melamin SEK	Målad SEK	Faner SEK
1	BBN2224460110080.	10.336	11.589	14.932
2	BBN2224460210080.	20.778	23.304	30.042
3	BBN2224460310080.	31.015	34.776	44.811

 H1520 mm				
 Antal sektioner	Art.nr.	Melamin SEK	Målad SEK	Faner SEK
1	BBN2224560110080.	11.264	12.541	15.945
2	BBN2224560210080.	22.634	25.208	32.068
3	BBN2224560310080.	33.799	37.632	47.850

 H1820 mm				
 Antal sektioner	Art.nr.	Melamin SEK	Målad SEK	Faner SEK
1	BBN2224660110080.	12.531	13.892	17.515
2	BBN2224660210080.	25.168	27.910	35.208
3	BBN2224660310080.	37.600	41.685	52.560

 H2120 mm				
 Antal sektioner	Art.nr.	Melamin SEK	Målad SEK	Faner SEK
1	BBN2224760110080.	13.781	15.221	19.059
2	BBN2224760210080.	27.668	30.568	38.296
3	BBN2224760310080.	41.350	45.672	57.192

LINGO RUND HYLLSYSTEM

18° - STÅLRYGG - STÄLLBARA FÖTTER - MED TOPPHYLLPLATTA- VÄNSTER SLUTMODUL

Målade och fanerade Lingo hyllsektioner är FSC-certifierade.

 H720 mm				
 Antal sektioner	Art.nr.	Melamin SEK	Målad SEK	Faner SEK
1	BBN2225260110080.	8.073	9.158	12.060
2	BBN2225260210080.	16.345	18.553	24.450
3	BBN2225260310080.	24.215	27.474	36.178

 H920 mm				
 Antal sektioner	Art.nr.	Melamin SEK	Målad SEK	Faner SEK
1	BBN2225360110080.	9.016	10.175	13.270
2	BBN2225360210080.	18.231	20.587	26.870
3	BBN2225360310080.	27.044	30.525	39.808

 H1220 mm				
 Antal sektioner	Art.nr.	Melamin SEK	Målad SEK	Faner SEK
1	BBN2225460110080.	10.379	11.638	15.002
2	BBN2225460210080.	20.957	23.513	30.334
3	BBN2225460310080.	31.133	34.914	45.004

 H1520 mm				
 Antal sektioner	Art.nr.	Melamin SEK	Målad SEK	Faner SEK
1	BBN2225560110080.	11.307	12.590	16.015
2	BBN2225560210080.	22.813	25.417	32.360
3	BBN2225560310080.	33.917	37.770	48.043

 H1820 mm				
 Antal sektioner	Art.nr.	Melamin SEK	Målad SEK	Faner SEK
1	BBN2225660110080.	12.574	13.941	17.585
2	BBN2225660210080.	25.347	28.119	35.500
3	BBN2225660310080.	37.718	41.823	52.753

 H2120 mm				
 Antal sektioner	Art.nr.	Melamin SEK	Målad SEK	Faner SEK
1	BBN2225760110080.	13.824	15.270	19.129
2	BBN2225760210080.	27.847	30.777	38.588
3	BBN2225760310080.	41.468	45.810	57.385

LINGO RUND HYLLSYSTEM

18° - STÅLRYGG - STÄLLBARA FÖTTER - MED TOPPHYLLPLATTA - HÖGER SLUTMODUL

Målade och fanerade Lingo hyllsektioner är FSC-certifierade.

 H720 mm				
 Antal sektioner	Art.nr.	Melamin SEK	Målad SEK	Faner SEK
1	BBN2226260110080.	8.073	9.158	12.060
2	BBN2226260210080.	16.345	18.553	24.450
3	BBN2226260310080.	24.215	27.474	36.178

 H920 mm				
 Antal sektioner	Art.nr.	Melamin SEK	Målad SEK	Faner SEK
1	BBN2226360110080.	9.016	10.175	13.270
2	BBN2226360210080.	18.231	20.587	26.870
3	BBN2226360310080.	27.044	30.525	39.808

 H1220 mm				
 Antal sektioner	Art.nr.	Melamin SEK	Målad SEK	Faner SEK
1	BBN2226460110080.	10.379	11.638	15.002
2	BBN2226460210080.	20.957	23.513	30.334
3	BBN2226460310080.	31.133	34.914	45.004

 H1520 mm				
 Antal sektioner	Art.nr.	Melamin SEK	Målad SEK	Faner SEK
1	BBN2226560110080.	11.307	12.590	16.015
2	BBN2226560210080.	22.813	25.417	32.360
3	BBN2226560310080.	33.917	37.770	48.043

 H1820 mm				
 Antal sektioner	Art.nr.	Melamin SEK	Målad SEK	Faner SEK
1	BBN2226660110080.	12.574	13.941	17.585
2	BBN2226660210080.	25.347	28.119	35.500
3	BBN2226660310080.	37.718	41.823	52.753

 H2120 mm				
 Antal sektioner	Art.nr.	Melamin SEK	Målad SEK	Faner SEK
1	BBN2226760110080.	13.824	15.270	19.129
2	BBN2226760210080.	27.847	30.777	38.588
3	BBN2226760310080.	41.468	45.810	57.385

LINGO RUND HYLLSYSTEM

BBN231 - 18° - STÅLRAM - HJULPLATTA - FÖR TOPPHYLLPLAN



LINGO RUND HYLLSYSTEM

BBN231 - 18° - STÅLRAM - HJULPLATTA - FÖR TOPPHYLLPLAN

Runt hyllsystem med trögavlar, stålram och hjulplatta. Används tillsammans med topphyllplan.

- Priser baseras på stålprisgrupp 1 och träprisgrupp A (se Tillval sidorna 6-9).
- För topphyllplan, se sidan 340.
- För hyllplan, se sidan 328 & 334.

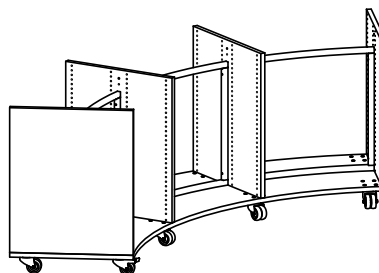
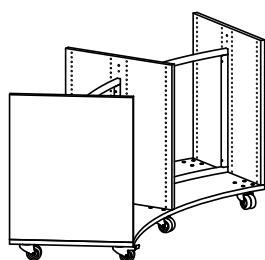
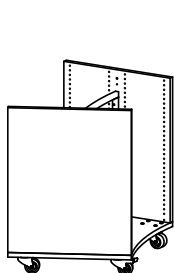

Dubbelsidiga H920 mm - 1/2/3 sektioner

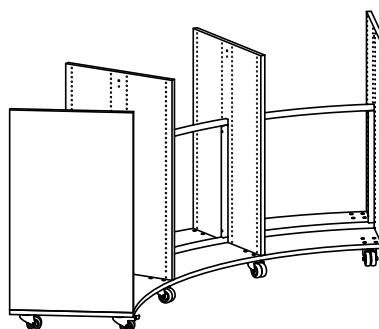
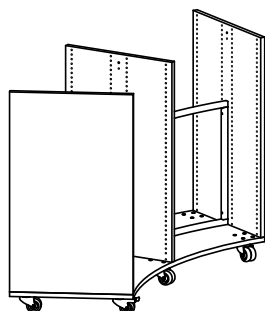
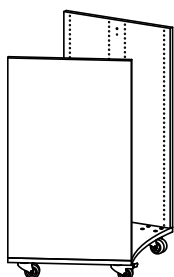

Dubbelsidiga H1220 mm - 1/2/3 sektioner

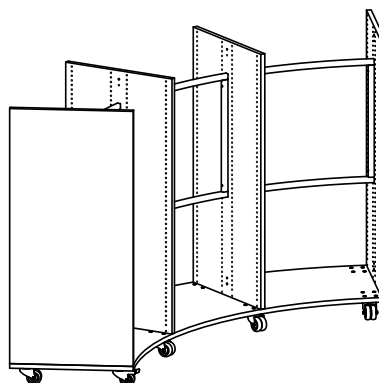
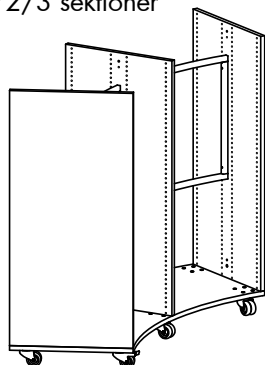
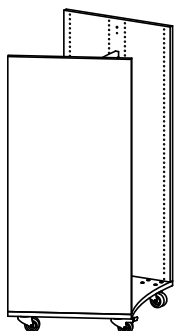

Dubbelsidiga H1520 mm - 1/2/3 sektioner

LINGO RUND HYLLSYSTEM

18° - STÅLRAM - HJULPLATTA - FÖR TOPPHYLLPLAN

Målade och fanerade Lingo hyllsektioner är FSC-certifierade.

H920 mm		Art.nr.	Melamin SEK	Målad SEK	Faner SEK
Antal sek- tioner	1	BBN231136010006.	12.604	14.380	19.114
	2	BBN231136020006.	23.056	26.227	34.682
	3	BBN231136030006.	33.058	37.546	49.511

H1220 mm		Art.nr.	Melamin SEK	Målad SEK	Faner SEK
Antal sek- tioner	1	BBN231146010006.	13.738	15.714	20.986
	2	BBN231146020006.	24.757	28.228	37.490
	3	BBN231146030006.	35.326	40.214	53.255

H1520 mm		Art.nr.	Melamin SEK	Målad SEK	Faner SEK
Antal sek- tioner	1	BBN231156010006.	14.002	16.026	21.420
	2	BBN231156020006.	25.153	28.696	38.141
	3	BBN231156030006.	35.854	40.838	54.123

LINGO RUND HYLLSYSTEM

18° - STÅLRAM - HJULPLATTA - FÖR TOPPHYLLPLAN

LINGO RUND HYLLSYSTEM

BBN231 - 18° - HÖG STÅLRYGG - HJULPLATTA - FÖR TOPPHYLLPLAN



LINGO RUND HYLLSYSTEM

BBN231 - 18° - HÖG STÅLRYGG - HJULPLATTA - FÖR TOPPHYLLPLAN

Runt hyllsystem med trägavlar, hög stålrygg och hjulplatta.
Används tillsammans med WT5 standard djup topphyllplan.

- Priser baseras på stålprisgrupp 1 och träprisgrupp A (se Tillval sidorna 6-9).
- För topphyllplan, se sidan 340.
- För hyllplan, se sidan 328 och 334.

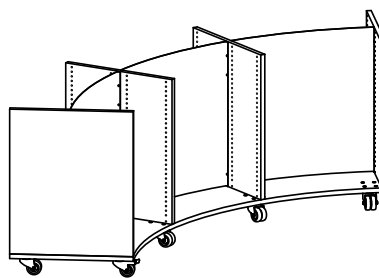
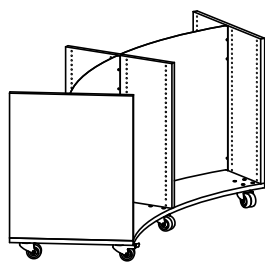
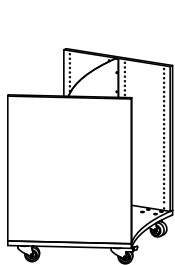

Dubbelsidiga H920 mm - 1/2/3 sektioner

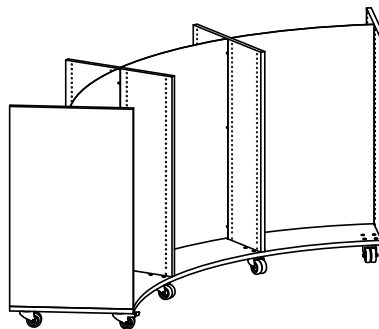
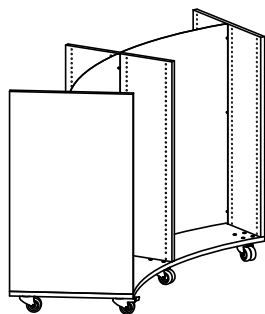
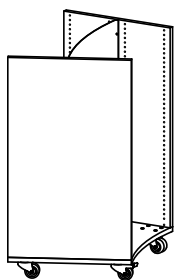

Dubbelsidiga H1220 mm - 1/2/3 sektioner

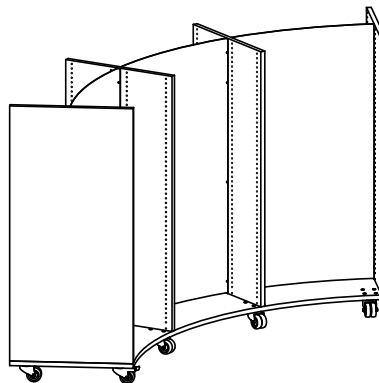
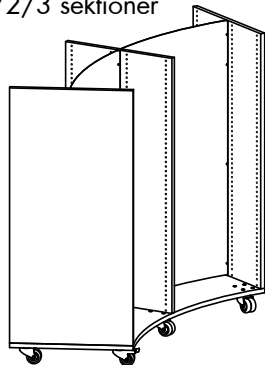
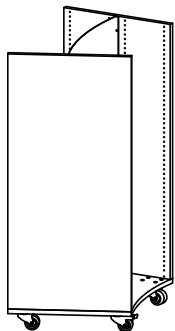

Dubbelsidiga H1520 mm - 1/2/3 sektioner

LINGO RUND HYLLSYSTEM

18° - HÖG STÅLRYGG - HJULPLATTA - FÖR TOPPHYLLPLAN

Målade och fanerade Lingo hyllsektioner är FSC-certifierade.

H920 mm					
Antal	Art.nr.	Melamin	Målad	Faner	
sektioner		SEK	SEK	SEK	
1	BBN231136010008.	12.498	14.274	19.008	
2	BBN231136020008.	22.844	26.015	34.470	
3	BBN231136030008.	32.740	37.228	49.193	

H1220 mm					
Antal	Art.nr.	Melamin	Målad	Faner	
sektioner		SEK	SEK	SEK	
1	BBN231146010008.	14.428	16.404	21.676	
2	BBN231146020008.	26.137	29.608	38.870	
3	BBN231146030008.	37.396	42.284	55.325	

H1520 mm					
Antal	Art.nr.	Melamin	Målad	Faner	
sektioner		SEK	SEK	SEK	
1	BBN231156010008.	15.488	17.512	22.906	
2	BBN231156020008.	28.125	31.668	41.113	
3	BBN231156030008.	40.312	45.296	58.581	

LINGO RUND HYLLSYSTEM

18° - HÖG STÅLRYGG - HJULPLATTA - FÖR TOPPHYLLPLAN

LINGO RUND HYLLSYSTEM

BBN231 - 18° - LÅG STÅLRYGG - HJULPLATTA - FÖR TOPPHYLLPLAN



LINGO RUND HYLLSYSTEM

BBN231 - 18° - LÅG STÅLRYGG - HJULPLATTA - FÖR TOPPHYLLPLAN

Runt hyllsystem med trågavlar, låg trärygg och hjulplatta.

Används tillsammans med WT5 fulldjup och WT5 dubbelsidiga topphyllplan.

- Priser baseras på stålprisgrupp 1 och träprisgrupp A (se Tillval sidorna 6-9).
- För topphyllplan, se sidan 340.
- För hyllplan, se sidan 328 och 334.
- För exponeringsgavel, se sidan 351 (notera att exponeringsgavel ersätter den vanliga yttergaveln)

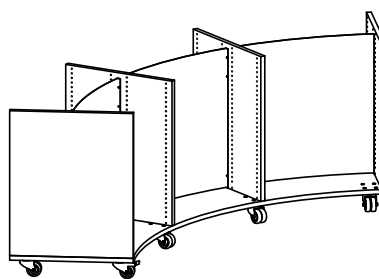
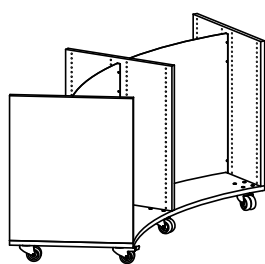
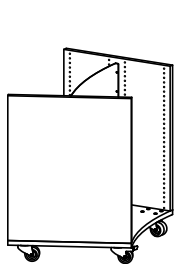

Dubbelsidiga H920 mm - 1/2/3 sektioner

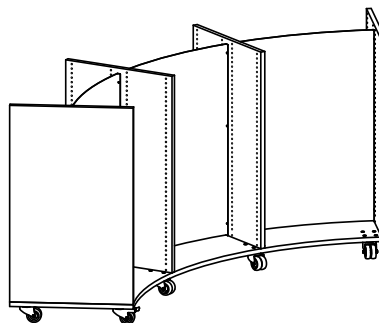
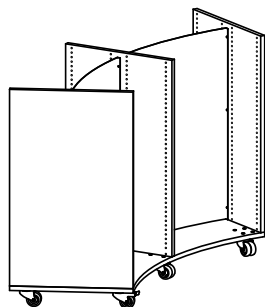
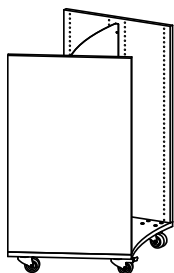

Dubbelsidiga H1220 mm - 1/2/3 sektioner

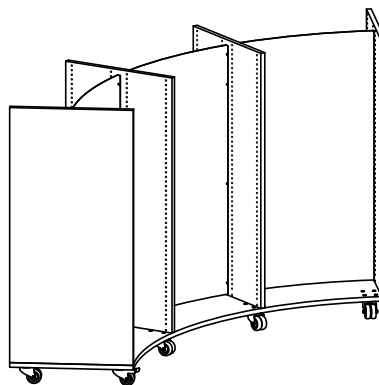
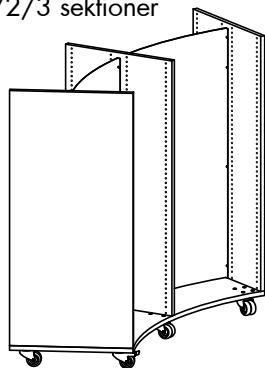
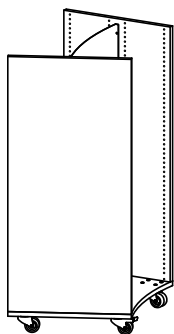

Dubbelsidiga H1520 mm - 1/2/3 sektioner

LINGO RUND HYLLSYSTEM

18° - LÅG STÅLRYGG - HJULPLATTA - FÖR TOPPHYLLPLAN

Målade och fanerade Lingo hyllsektioner är FSC-certifierade.

H920 mm					
Antal sektioner	Art.nr.	Melamin SEK	Målad SEK	Faner SEK	
1	BBN231136010007.	12.498	14.274	19.008	
2	BBN231136020007.	22.844	26.015	34.470	
3	BBN231136030007.	32.740	37.228	49.193	

H1220 mm					
Antal sektioner	Art.nr.	Melamin SEK	Målad SEK	Faner SEK	
1	BBN231146010007.	14.428	16.404	21.676	
2	BBN231146020007.	26.137	29.608	38.870	
3	BBN231146030007.	37.396	42.284	55.325	

H1520 mm					
Antal sektioner	Art.nr.	Melamin SEK	Målad SEK	Faner SEK	
1	BBN231156010007.	15.488	17.512	22.906	
2	BBN231156020007.	28.125	31.668	41.113	
3	BBN231156030007.	40.312	45.296	58.581	

LINGO RUND HYLLSYSTEM

18° - LÅG STÅLRYGG - HJULPLATTA - FÖR TOPPHYLLPLAN

LINGO RUND HYLLSYSTEM

BBN232 - 18° - STÅLRAM - HJULPLATTA - MED TOPPHYLLPLATTA



LINGO RUND HYLLSYSTEM

BBN232 - 18° - STÅLRAM - HJULPLATTA - MED TOPPHYLLPLATTA

Runt hyllsystem med trögavlar, stålram, hjulplatta och överliggande trätopplatta.

- Priser baseras på stålprisgrupp 1 och träprisgrupp A (se Tillval sidorna 6-9).

- För hyllplan, se sidan 328 och 334.

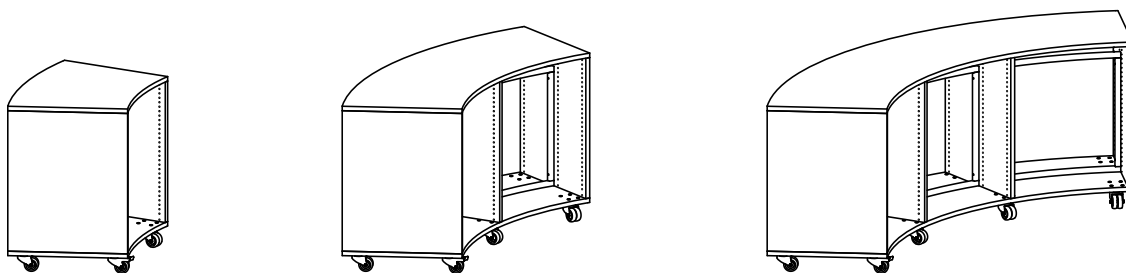

Dubbelsidiga H920 mm - 1/2/3 sektioner

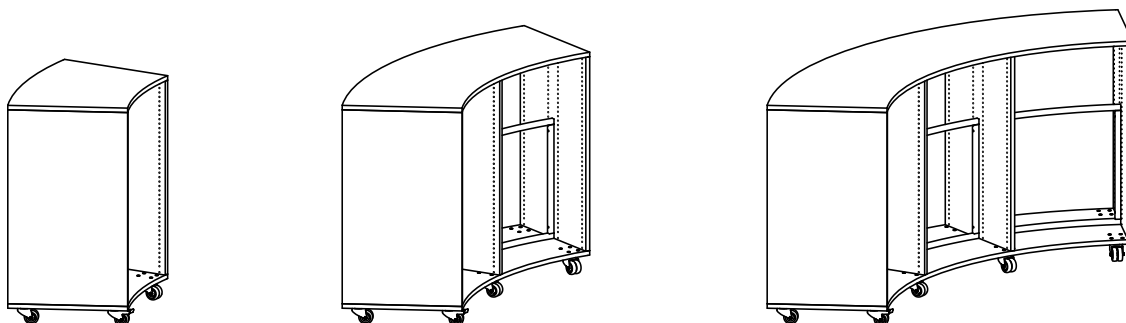

Dubbelsidiga H1220 mm - 1/2/3 sektioner



Dubbelsidiga H1520 mm - 1/2/3 sektioner

LINGO RUND HYLLSYSTEM

18° - STÅLRAM - HJULPLATTA - MED TOPPHYLLPLATTA

Målade och fanerade Lingo hyllsektioner är FSC-certifierade.

H920 mm					
Antal sektioner	Art.nr.	Melamin SEK	Målad SEK	Faner SEK	
1	BBN232136011006.	17.297	19.901	26.845	
2	BBN232136021006.	32.623	37.482	50.439	
3	BBN232136031006.	47.097	54.062	72.634	

H1220 mm					
Antal sektioner	Art.nr.	Melamin SEK	Målad SEK	Faner SEK	
1	BBN232146011006.	18.431	21.235	28.717	
2	BBN232146021006.	34.324	39.483	53.247	
3	BBN232146031006.	49.365	56.730	76.378	

H1520 mm					
Antal sektioner	Art.nr.	Melamin SEK	Målad SEK	Faner SEK	
1	BBN232156011006.	18.695	21.547	29.151	
2	BBN232156021006.	34.720	39.951	53.898	
3	BBN232156031006.	49.893	57.354	77.246	

LINGO RUND HYLLSYSTEM

18° - STÅLRAM - HJULPLATTA - MED TOPPHYLLPLATTA

LINGO RUND HYLLSYSTEM

BBN232 - 18° - STÅLRYGG - HJULPLATTA - MED TOPPHYLLPLATTA



LINGO RUND HYLLSYSTEM

BBN232 - 18° - STÅLRYGG - HJULPLATTA - MED TOPPHYLLPLATTA

Runt hyllsystem med trögavlar, stålrygg, hjulplatta och överliggande trätopplatta.

- Priser baseras på stålprisgrupp 1 och träprisgrupp A (se Tillval sidorna 6-9).
- För hyllplan, se sidan 328 och 334.

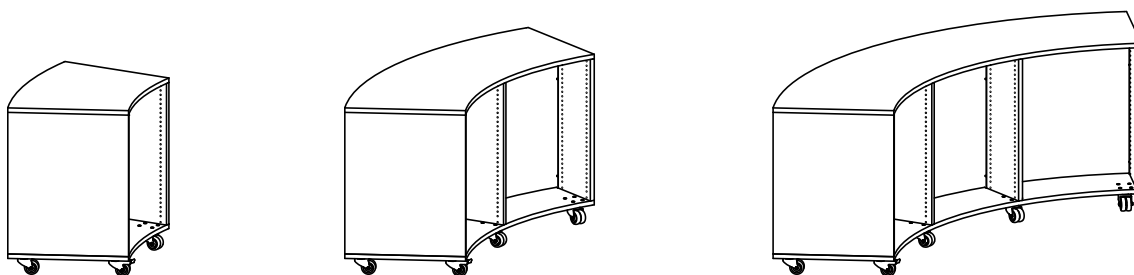

Dubbelsidiga H920 mm - 1/2/3 sektioner

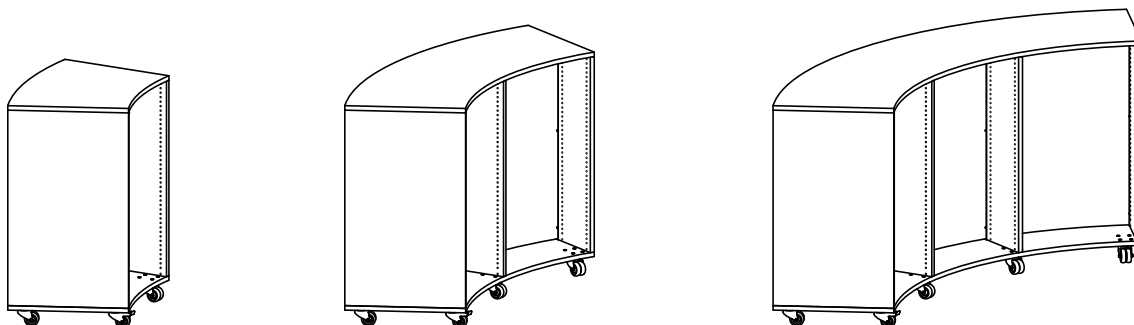

Dubbelsidiga H1220 mm - 1/2/3 sektioner



Dubbelsidiga H1520 mm - 1/2/3 sektioner

LINGO RUND HYLLSYSTEM

18° - STÅLRYGG - HJULPLATTA - MED TOPPHYLLPLATTA

Målade och fanerade Lingo hyllsektioner är FSC-certifierade.

H920 mm					
Antal sektioner	Art.nr.	Melamin SEK	Målad SEK	Faner SEK	
1	BBN232136011008.	17.191	19.795	26.739	
2	BBN232136021008.	32.411	37.270	50.227	
3	BBN232136031008.	46.779	53.744	72.316	

H1220 mm					
Antal sektioner	Art.nr.	Melamin SEK	Målad SEK	Faner SEK	
1	BBN232146011008.	19.121	21.925	29.407	
2	BBN232146021008.	35.704	40.863	54.627	
3	BBN232146031008.	51.435	58.800	78.448	

H1520 mm					
Antal sektioner	Art.nr.	Melamin SEK	Målad SEK	Faner SEK	
1	BBN232156011008.	20.181	23.033	30.637	
2	BBN232156021008.	37.692	42.923	56.870	
3	BBN232156031008.	54.351	61.812	81.704	

LINGO RUND HYLLSYSTEM

18° - STÅLRYGG - HJULPLATTA - MED TOPPHYLLPLATTA



KOMPONENTER

CHECKLISTA

När du konstruerar din runda hylla finns det många faktorer att ta hänsyn till och viktigast av allt är att du kommer ihåg att beställa alla delar. Nedan hittar du en checklista över komponenter som du behöver tänka på när du bygger din runda trähylla.

HYLLPLAN

Följande faktorer behöver alla övervägas innan du väljer din hylla:

- hyllplan av trä eller metall
- topphyllplan av trä eller metall, eller överliggande trätopplatta

HJUL

Extra komponenter för att addera till hyllans funktion och design:

- hjulram med hjul
- hjulplatta med hjul
- sockel

GAVLAR

Följande faktorer behöver alla övervägas innan du väljer gavel:

- höjd (720/920/1220/1520/1820/2120 mm)
- med eller utan hjul (ställbara fötter/hjulram/hjulplatta)
- topp (topphyllplan/överliggande topplatta)

KONSTRUKTIONSDETALJER

För att bära upp hyllplanen och avgöra hyllsystemets utformning måste du välja mellan ett av de två förbindningselementen. Observera att om du vill kombinera raka och runda hyllor och behålla samma design, måste du använda stålram::

- stålram/stålrugg

HYLLPLAN

S5 & S6 - RUNDA METALLHYLLPLAN

Se nedan för en översikt över standard runda metallhyllplan:

S5 - RUND METALLHYLLPLAN MED METALLBAKKANT

Detaljer:

- 26°/18°
- Inre & yttre
- Djup 300 mm
- Metallbakkant H47 mm
- Metallkonsoler
- Maxvikt 80 kg.

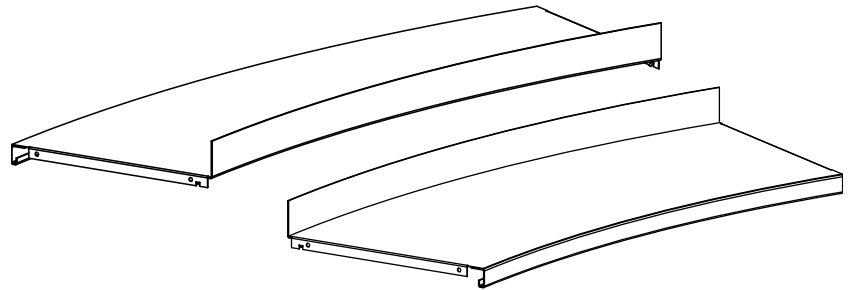

Använd med:

- WT5 - trätöpphyllplan
- WO5 - överliggande trätöppplatta

Märk:

- Metallhyllplan som placeras längst ned måste alltid fästas med skruvar.

Se nedan för en översikt över standard runda metallhyllplan:

S6 - RUNT METALLHYLLPLAN

Detaljer:

- 26°/18°
- Inre & yttre
- Djup 300 mm
- Metallkonsoler
- Maxvikt 80 kg.

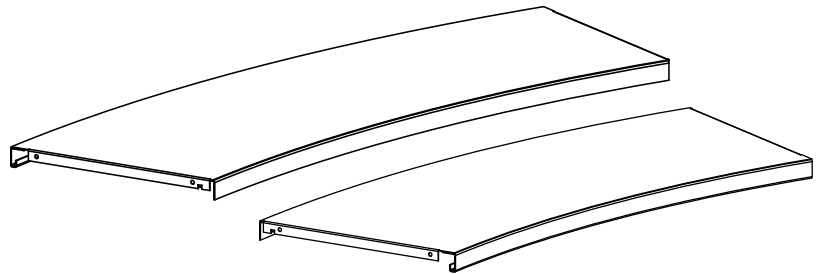

Använd med:

- WT5 - trätopphyllplan
- WO5 - överliggande trätopplatta

Märk:

- Metallhyllplan som placeras längst ned måste alltid fästas med skruvar.

HYLLPLAN

S5 - RUNT METALLHYLLPLAN MED METALLBAKKANT

S5 – flyttbart runt metallhyllplan med metallbakkant och metallkonsoller – inre

Metallbakkant H47 mm.
Med konsoller och beslag.

Modul mm	Hylldjup mm
26	300
18	300

Art. nr.

Pris
SEK

BBN290611

2.175

BBN290811

2.175

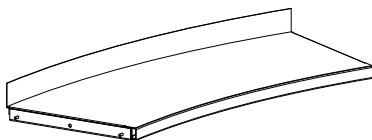

S5 - flyttbart runt metallhyllplan med metallbakkant och metallkonsoller – yttre

Metallbakkant 47 mm. Med
konsoller, beslag och hyllplans-
förstärkning.

Modul mm	Hylldjup mm
26	300
18	300

Art. nr.

Pris
SEK

BBN290621

2.465

BBN290821

2.465

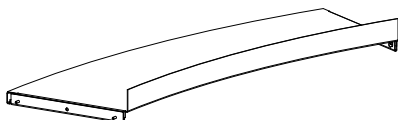

HYLLPLAN

S5 - RUNT METALLHYLLPLAN MED METALLBAKKANT SAMT BAKKANT & KONSOLLER AV METALL

S5 - flyttbart runt metallhyllplan med metallbakkant – inre

Metallbakkant 47 mm. Konsoller beställs separat, se nedan.

Modul mm	Hylldjup mm
26	300
18	300

Art. nr.

Pris
SEK

BN26561
BN26581

2.003
2.003

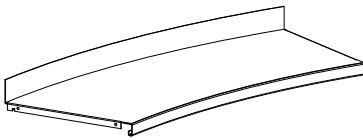

S5 - flyttbart runt metallhyllplan med metallbakkant – yttre

Metallbakkant 47 mm. Med hyllförstärkning. Konsoller beställs separat, se nedan.

Hylldjup mm	Hylldjup mm
26	300
18	300

Art. nr.

Pris
SEK

BN26562
BN26582

2.293
2.293

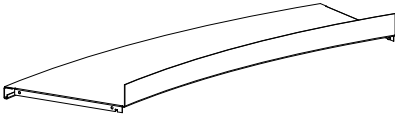

Metallkonsol - för S5 & S6

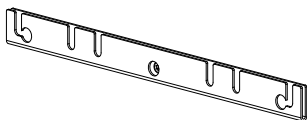

Hylldjup mm
300

Art. nr.

Pris
SEK

BN0843

86

HYLLPLAN

S6 – RUNT METALLHYLLPLAN



S6 – flyttbart runt metallhyllplan med metallkonsoller – inre

Med konsoller och beslag.	Modul mm	Hylldjup mm	Art. nr.	Pris SEK
	26	300	BBN290612	2.175
	18	300	BBN290812	2.175

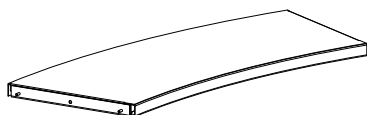

S6 - flyttbart runt metallhyllplan med metallkonsoller – yttre

Med konsoller, beslag och hyllplansförstärkning.	Modul mm	Hylldjup mm	Art. nr.	Pris SEK
	26	300	BBN290622	2.465
	18	300	BBN290822	2.465

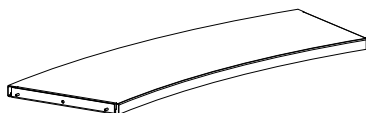

HYLLPLAN

S6 – RUNT METALLHYLLPLAN & KONSOLLER

S6 – flyttbart runt metallhyllplan – inre

Konsoller beställs separat, se nedan.

Modul mm	Hylldjup mm
26	300
18	300

Art. nr.

Pris
SEK

BN26661
BN26681

2.003
2.003

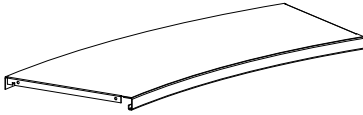

S6 - flyttbart runt metallhyllplan – yttre

Konsoller beställs separat, se nedan.

Hylldjup mm	Hylldjup mm
26	300
18	300

Art. nr.

Pris
SEK

BN26662
BN26682

2.293
2.293

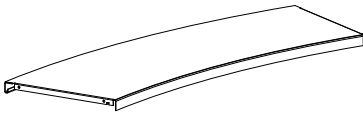

Metallkonsol - för S5 & S6

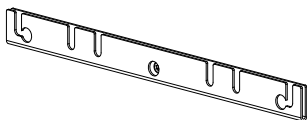

Hylldjup mm
300

Art. nr.

Pris
SEK

BN0843

86

HYLLPLAN

W5 & W6 – RUNDA TRÄHYLLPLAN

Se nedan för en översikt av standard runda trähyllplan:

W5 – RUNT TRÄHYLLPLAN MED H47 MM METALLBAKKANT

Detaljer:

- 26°/18°
- Djup 300 mm
- Målad/faner
- Metallbakkant H47 mm
- Snapfix för flyttbart hyllplan/ snapfix och skruvar för bottenhyllplan
- Maxvikt 80 kg.
- Lamell

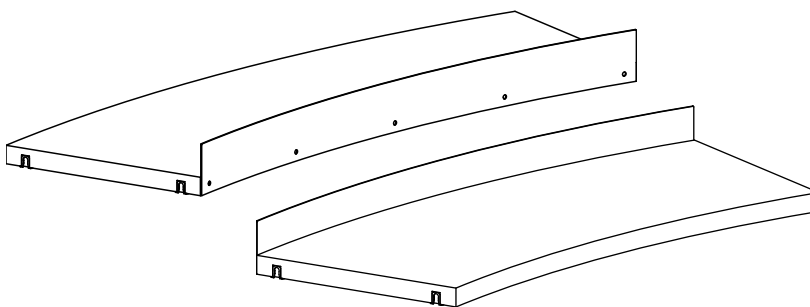

Använd med:

- S6 – runt metalltopphyllplan
- WT5 – runt trättopphyllplan
- WO5 – rund överliggande trättopplatta

Märk:

- Trähyllplan som placeras längst ned måste alltid fästas med snapfix och skruvar.

W6 – RUNT TRÄHYLLPLAN

Detaljer:

- 26°/18°
- Djup 300 mm
- Målad/faner
- Ingen bakkant
- Snapfix för flyttbart hyllplan/ snapfix och skruvar för bottenhyllplan
- Maxvikt 80 kg.
- Lamell

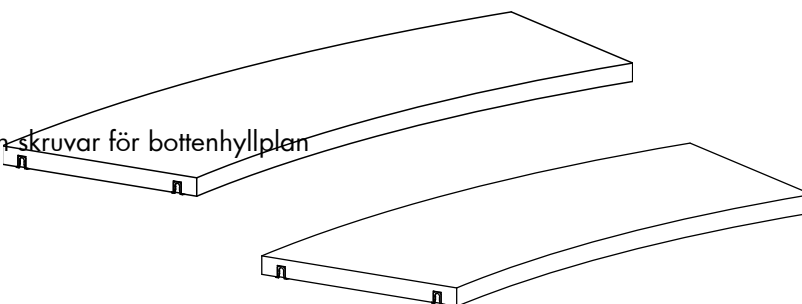

Använd med:

- S6 – runt metalltopphyllplan
- WT5 - trättopphyllplan
- WO5 – överliggande trättopplatta

Märk:

- Trähyllplan som placeras längst ned måste alltid fästas med snapfix och skruvar.

HYLLPLAN

W7 & W8 – RUNDA TRÄHYLLPLAN

Se nedan för en översikt av standard runda trähyllplan:

W7 – RUNT TRÄHYLLPLAN MED H47 MM METALLBAKKANT

Detaljer:

- 26°/18°
- Djup 300 mm
- Melamin
- Metallbakkant H47 mm
- Snapfix för flyttbart hyllplan/snapfix och skruvar för bottenhyllplan
- Maxvikt 60 kg.
- Spånplatta

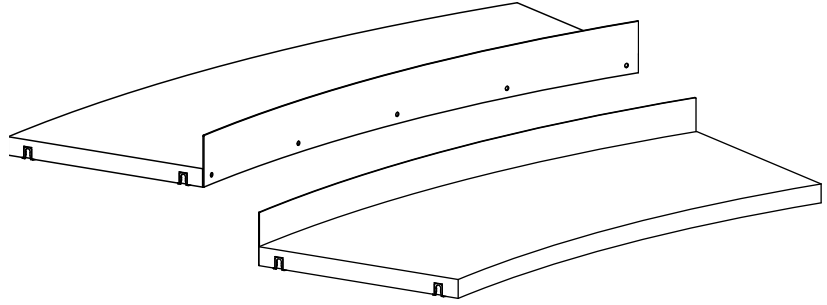

Använd med:

- S6 – runt metalltopphyllplan
- WT7 - trätopyhyllplan
- WO5 – överliggande trätopyplatta

Märk:

- Trähyllplan som placeras längst ned måste alltid fästas med snapfix och skruvar.

W8 – RUNT TRÄHYLLPLAN

Detaljer:

- 26°/18°
- Djup 300 mm
- Melamin
- Ingen bakkant
- Snapfix för flyttbart hyllplan/ snapfix och skruvar för bottenhyllplan
- Maxvikt 60 kg.
- Spånplatta

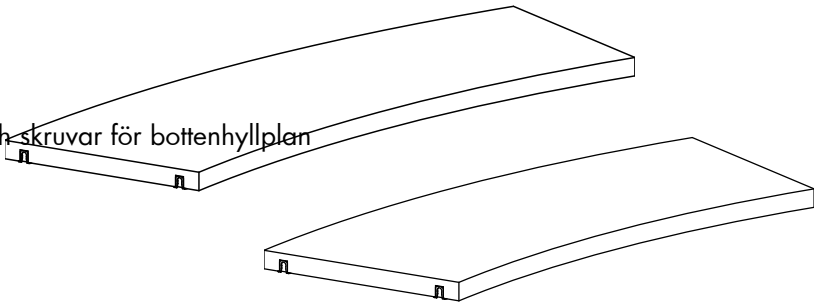

Använd med:

- S6 – runt metalltopphyllplan
- WT7 - trätopyhyllplan
- WO5 – överliggande trätopyplatta

Märk:

- Trähyllplan som placeras längst ned måste alltid fästas med snapfix och skruvar.

HYLLPLAN

W5 – RUNT TRÄHYLLPLAN MED H47 MM BAKKANT OCH KOMPONENTER

Målade och fanerade trähyllplan är FSC-certifierade.

W5 – flyttbart runt trähyllplan med metallbakkant och snapfix – inre

 H47 mm metallbakkant. Lamell. Inkl. beslag (snapfix).	Modul mm	Hylldjup mm	Art. nr.	Melamin SEK	Mälad SEK	Faner SEK
	26	300	BN267611.ZZZZZ3	-	2.452	3.401
	18	300	BN267811.ZZZZZ3	-	2.452	3.401

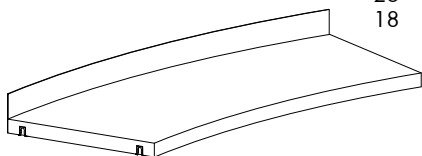

W5 - flyttbart runt trähyllplan med metallbakkant och snapfix – yttre

 H47 mm metallbakkant. Lamell. Inkl. beslag (snapfix).	Modul mm	Hylldjup mm	Art. nr.	Melamin SEK	Mälad SEK	Faner SEK
	26	300	BN267621.ZZZZZ3	-	2.936	4.077
	18	300	BN267821.ZZZZZ3	-	2.936	4.077

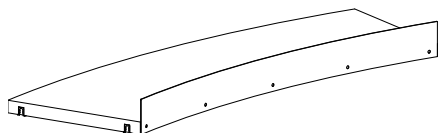

W5 – runt träbottenhyllplan med metallbakkant, snapfix och skruvar – inre

 H47 mm metallbakkant. Lamell. Inkl. beslag (snapfix och skruvar).	Modul mm	Hylldjup mm	Art. nr.	Melamin SEK	Mälad SEK	Faner SEK
	26	300	BN267611.ZZZZZ2	-	2.452	3.401
	18	300	BN267811.ZZZZZ2	-	2.452	3.401

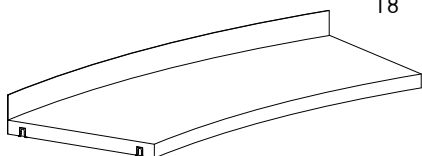

W5 - runt träbottenhyllplan med metallbakkant, snapfix och skruvar – yttre

 H47 mm metallbakkant. Lamell. Inkl. beslag (snapfix och skruvar).	Modul mm	Hylldjup mm	Art. nr.	Melamin SEK	Mälad SEK	Faner SEK
	26	300	BN267621.ZZZZZ2	-	2.936	4.077
	18	300	BN267821.ZZZZZ2	-	2.936	4.077

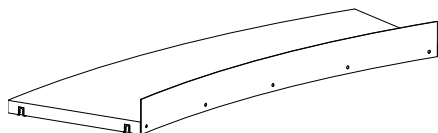

HYLLPLAN

W6 – RUNT TRÄHYLLPLAN OCH KOMPONENTER

Målade och fanerade trähyllplan är FSC-certifierade.

W6 – flyttbart runt trähyllplan utan bakkant, med snapfix – inre

 Lamell. Inkl. beslag (snapfix).	Modul mm	Hylldjup mm	Art. nr.	Melamin SEK	Målad SEK	Faner SEK
	26	300	BN267610.ZZZZZ3	-	2.198	3.077
	18	300	BN267810.ZZZZZ3	-	2.198	3.077

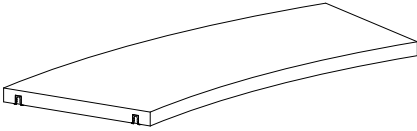

W6 - flyttbart runt trähyllplan utan bakkant, med snapfix – yttre

 Lamell. Inkl. beslag (snapfix).	Modul mm	Hylldjup mm	Art. nr.	Melamin SEK	Målad SEK	Faner SEK
	26	300	BN267620.ZZZZZ3	-	2.681	3.753
	18	300	BN267820.ZZZZZ3	-	2.681	3.753

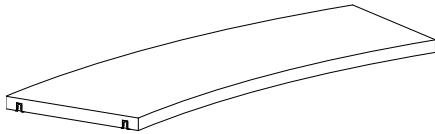

W6 – runt träbottenhyllplan utan bakkant, med snapfix och skruvar – inre

 Lamell. Inkl. beslag (snapfix och skruvar).	Modul mm	Hylldjup mm	Art. nr.	Melamin SEK	Målad SEK	Faner SEK
	26	300	BN267610.ZZZZZ2	-	2.198	3.077
	18	300	BN267810.ZZZZZ2	-	2.198	3.077

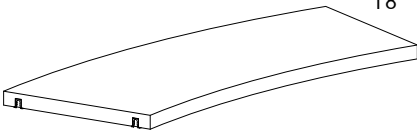

W6 - runt träbottenhyllplan utan bakkant, med snapfix och skruvar – yttre

 Lamell. Inkl. beslag (snapfix och skruvar).	Modul mm	Hylldjup mm	Art. nr.	Melamin SEK	Målad SEK	Faner SEK
	26	300	BN267620.ZZZZZ2	-	2.681	3.753
	18	300	BN267820.ZZZZZ2	-	2.681	3.753

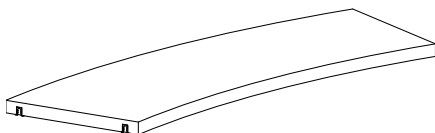

HYLLPLAN

W7 – RUNT TRÄHYLLPLAN MED H47 MM BAKKANT OCH KOMPONENTER

W7 – flyttbart runt trähyllplan med metallbakkant och snapfix – inre

 H47 mm metallbakkant. Spånplatta. Inkl. beslag (snapfix).	Modul mm	Hylldjup mm	Art. nr.	Melamin SEK	Mälad SEK	Faner SEK
	26	300	BN270611.ZZZ3	2.085	-	-
	18	300	BN270811.ZZZ3	2.085	-	-

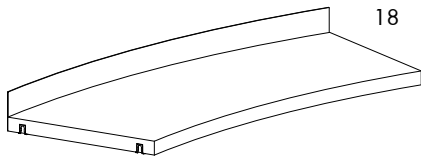

W7 - flyttbart runt trähyllplan med metallbakkant och snapfix – yttre

 H47 mm metallbakkant. Spånplatta. Inkl. beslag (snapfix).	Modul mm	Hylldjup mm	Art. nr.	Laminat SEK	Mälad SEK	Faner SEK
	26	300	BN270621.ZZZ3	2.495	-	-
	18	300	BN270821.ZZZ3	2.495	-	-

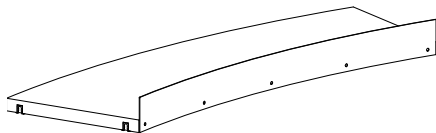

W7 – runt träbottenhyllplan med metallbakkant, snapfix och skruvar – inre

 H47 mm metallbakkant. Spånplatta. Inkl. beslag (snapfix).	Modul mm	Hylldjup mm	Art. nr.	Melamin SEK	Mälad SEK	Faner SEK
	26	300	BN270611.ZZZ2	2.085	-	-
	18	300	BN270811.ZZZ2	2.085	-	-

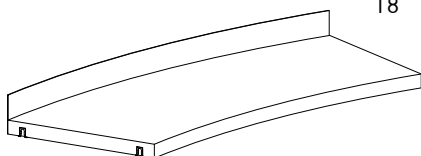

W7 - runt träbottenhyllplan med metallbakkant, snapfix och skruvar – yttre

 H47 mm metallbakkant. Spånplatta. Inkl. beslag (snapfix).	Modul mm	Hylldjup mm	Art. nr.	Laminat SEK	Målade SEK	Faner SEK
	26	300	BN270621.ZZZ2	2.495	-	-
	18	300	BN270821.ZZZ2	2.495	-	-

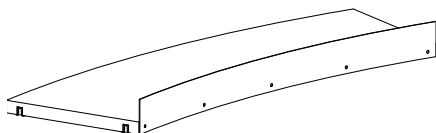

HYLLPLAN

W8 – RUNT TRÄHYLLPLAN

W8 – flyttbart runt trähyllplan utan bakkant, med snapfix – inre

 Spånplatta. Inkl. beslag (snapfix).	Modul mm	Hylldjup mm	Art. nr.	Melamin SEK	Mälad SEK	Faner SEK
	26	300	BN270610.ZZZ3	1.868	-	-
	18	300	BN270810.ZZZ3	1.868	-	-

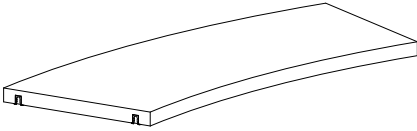

W8 - flyttbart runt trähyllplan utan bakkant, med snapfix – yttre

 Spånplatta. Inkl. beslag (snapfix).	Modul mm	Hylldjup mm	Art. nr.	Laminat SEK	Mälad SEK	Faner SEK
	26	300	BN270620.ZZZ3	2.278	-	-
	18	300	BN270820.ZZZ3	2.278	-	-

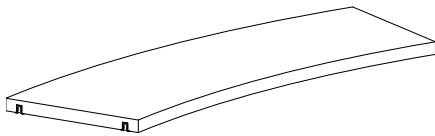

W8 – runt träbottenhyllplan utan bakkant, med snapfix och skruvar – inre

 Spånplatta. Inkl. beslag (snapfix och skruvar).	Modul mm	Hylldjup mm	Art. nr.	Melamin SEK	Mälad SEK	Faner SEK
	26	300	BN270610.ZZZ2	1.868	-	-
	18	300	BN270810.ZZZ2	1.868	-	-

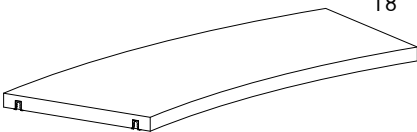

W8 - runt träbottenhyllplan utan bakkant, med snapfix och skruvar – yttre

 Spånplatta. Inkl. beslag (snapfix och skruvar).	Modul mm	Hylldjup mm	Art. nr.	Laminat SEK	Mälad SEK	Faner SEK
	26	300	BN270620.ZZZ2	2.278	-	-
	18	300	BN270820.ZZZ2	2.278	-	-

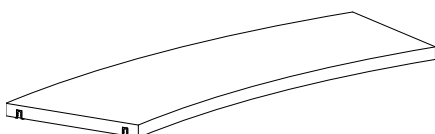

HYLLPLAN

WT5 – RUNDA TRÄTOPPHYLLPLAN

Välj mellan ett trätopphyllplan placerat mellan trögavlarna eller en överliggande trätopplatta som ligger ovanpå trögavlarna.

WT5 – RUNT TRÄTOPPHYLLPLAN

Detaljer:

- 26°/18°
- Målad/faner
- Enkelsidig standarddjup inre & yttre
- Dubbelsidig
- Snapfix och skruvar
- Maxvikt 25 kg
- Spänplatta

Använd med:

- S5 – runda metallhyllplan
- W5/W6/W7/W8 – runda trähyllplan
- WP1/WP5 - trögavel
- SBP5/SBP7 – rund metallrygg för standarddjup
- SBP6/SBP8 – rund metallrygg för dubbelsidig

Märk:

- Trätopphyllplan måste alltid fästas med snapfix och skruvar.

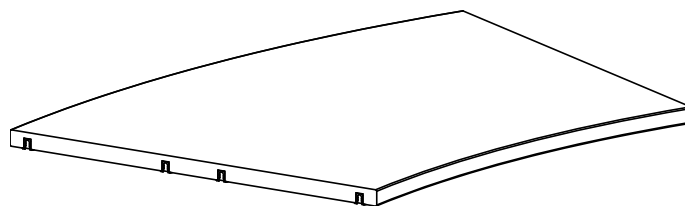
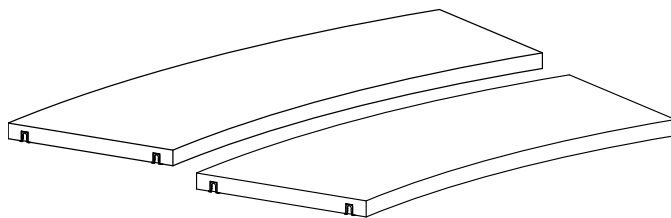

Välj mellan ett trätopphyllplan placerat mellan trögavlarna eller en överliggande trätopplatta som ligger ovanpå trögavlarna.

WT7 – RUNT TRÄTOPPHYLLPLAN

Detaljer:

- 26°/18°
- Melamin
- Enkelsidig standarddjup inre & yttre
- Dubbelsidig
- Snapfix och skruvar
- Maxvikt 25 kg.
- Spänplatta

Använd med:

- S5 – runda metallhyllplan
- W5/W5/W7/W8 – runda trähyllplan
- WP1/WP5 - trögavel
- SBP5/SBP7 – rund metallrygg för standarddjup
- SBP6/SBP8 – rund metallrygg för dubbelsidig

Märk:

- Trätopphyllplan måste alltid fästas med snapfix och skruvar.

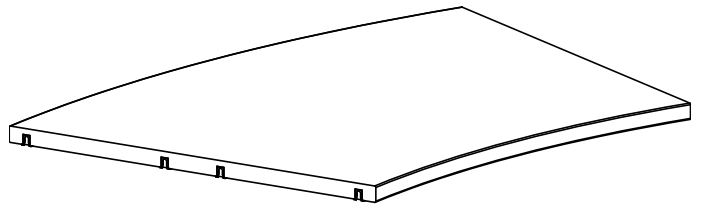
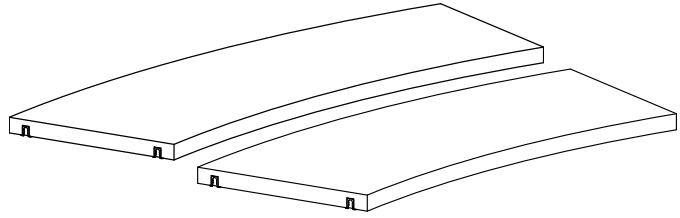

HYLLPLAN

WT5 – RUNT TRÄTOPPHYLLPLAN – MÅLAT/FANER

Målade och fanerade trähyllplan är FSC-certifierade.

WT5 – runt enkelsidigt trätöpphyllplan – standarddjup – inre

 Spånplatta. Inkl. beslag (snapfix och skruvar).	Modul mm	Hylldjup mm	Art. nr.	Melamin SEK	Målad SEK	Faner SEK
	26	300	BN276561.	-	2.198	3.077
	18	300	BN276581.	-	2.198	3.077

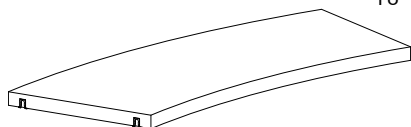

WT5 - runt enkelsidigt trätöpphyllplan – standarddjup – yttre

 Spånplatta. Inkl. beslag (snapfix och skruvar).	Modul mm	Hylldjup mm	Art. nr.	Melamin SEK	Målad SEK	Faner SEK
	26	300	BN276562.	-	2.681	3.753
	18	300	BN276582.	-	2.681	3.753

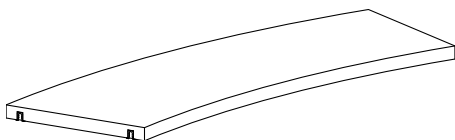

WT5 – runt dubbelsidigt trätöpphyllplan

 Spånplatta. Inkl. beslag (snapfix och skruvar).	Modul mm	Hylldjup mm	Art. nr.	Melamin SEK	Målad SEK	Faner SEK
	26	300	BN276660.	-	4.879	6.829
	18	300	BN276680.	-	4.879	6.829

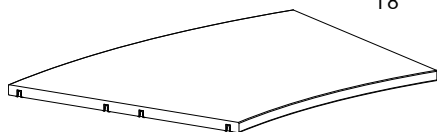

HYLLPLAN

WT7 – RUNT TRÄTOPPHYLLPLAN – MELAMIN

WT7 - runt enkelsidigt trätopyhyllplan – standarddjup – inre

 Spånplatta. Inkl. beslag (snapfix och skruvar).	Modul mm	Hylldjup mm	Art. nr.	Melamin SEK	Målad SEK	Faner SEK
	26	300	BN277561.	1.868	-	-
	18	300	BN277581.	1.868	-	-

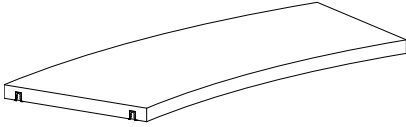

WT7 - runt enkelsidigt trätopyhyllplan – standarddjup – yttre

 Spånplatta. Inkl. beslag (snapfix och skruvar).	Modul mm	Hylldjup mm	Art. nr.	Melamin SEK	Målad SEK	Faner SEK
	26	300	BN277562.	2.278	-	-
	18	300	BN277582.	2.278	-	-

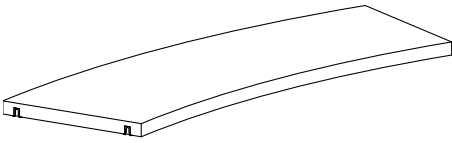

WT7 - runt dubbelsidigt trätopyhyllplan

 Spånplatta. Inkl. beslag (snapfix och skruvar).	Modul mm	Hylldjup mm	Art. nr.	Melamin SEK	Målad SEK	Faner SEK
	26	300	BN277660.	4.146	-	-
	18	300	BN277680.	4.146	-	-

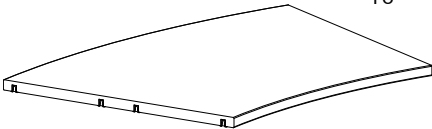

HYLLPLAN

WO5 – RUND ÖVERLIGGANDE TRÄTOPPLATTA

Välj mellan ett trätopphyllplan placerat mellan trögavlarna eller en överliggande trätopplatta som ligger ovanpå trögavlarna.

WO5 - RUND ÖVERLIGGANDE TRÄTOPPLATTA

Detaljer:

- Melamin/målad/faner
- Fristående/yttre/mellan
- Maxvikt 25 kg.
- Spånplatta

Använd med:

- S5 – runda metallhyllplan
- W5/W6/W7/W8 – runda trähyllplan
- WP3/WP7 - trögavel
- SBP5/7 – rund metallrygg

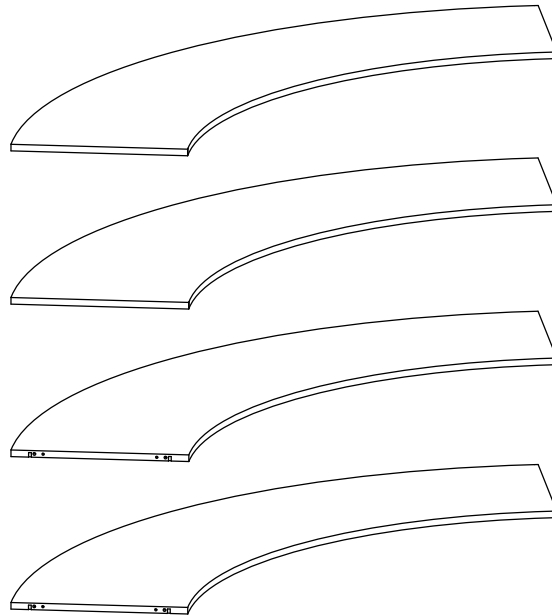

WO5 - RUND ÖVERLIGGANDE TRÄTOPPLATTA - DUBBELSIDIG

Målade och fanerade trähyllplan är FSC-certifierade.

WO5 – rund dubbelsidig överliggande trätöpplatta – fristående

Spånplatta. Inkl. beslag.	Grader	Hylldjup mm	Antal sektioner	Art. nr.	Melamin SEK	Målad SEK	Faner SEK
	26	300	1	BN2306615.	4.693	5.521	7.731
	26	300	2	BN2306625.	10.522	12.378	17.330
	26	300	3	BN2306635.	17.550	20.646	28.905
	18	300	1	BN2306815.	4.693	5.521	7.731
	18	300	2	BN2306825.	9.567	11.255	15.757
	18	300	3	BN2306835.	14.039	16.516	23.123

WO5 - rund dubbelsidig överliggande trätöpplatta – vänster yttre

Spånplatta. Inkl. beslag.	Grader	Hylldjup mm	Antal sektioner	Art. nr.	Melamin SEK	Målad SEK	Faner SEK
	26	300	1	BN2306611.	4.679	5.503	7.705
	26	300	2	BN2306621.	10.511	12.367	17.313
	26	300	3	BN2306631.	17.540	20.636	28.891
	18	300	1	BN2306811.	4.679	5.503	7.705
	18	300	2	BN2306821.	9.557	11.243	15.740
	18	300	3	BN2306831.	14.033	16.509	23.113

WO5 - rund dubbelsidig överliggande trätöpplatta - mellan

Spånplatta. Inkl. beslag.	Grader	Hylldjup mm	Antal sektioner	Art. nr.	Melamin SEK	Målad SEK	Faner SEK
	26	300	1	BN2306613.	4.636	5.454	7.635
	26	300	2	BN2306623.	10.317	12.137	16.992
	26	300	3	BN2306633.	17.396	20.464	28.650
	18	300	1	BN2306813.	4.636	11.034	15.448
	18	300	2	BN2306823.	9.378	16.371	22.920
	18	300	3	BN2306833.	13.915	5.503	7.705

WO5 - rund dubbelsidig överliggande trätöpplatta – höger yttre

Spånplatta. Inkl. beslag.	Grader	Hylldjup mm	Antal sektioner	Art. nr.	Melamin SEK	Målad SEK	Faner SEK
	26	300	1	BN2306612.	4.679	5.503	7.705
	26	300	2	BN2306622.	10.511	12.367	17.313
	26	300	3	BN2306632.	17.540	20.636	28.891
	18	300	1	BN2306812.	4.679	5.503	7.705
	18	300	2	BN2306822.	9.557	11.243	15.740
	18	300	3	BN2306832.	14.033	16.509	23.113

HJUL

HJULRAM OCH HJULPLATTA



Vi rekommenderar att maximalt 3 sektioner på hjul kopplas samman.

Rund hjulram med synliga hjul

En uppsättning med 2 ramar och 4 hjul Ø75 mm. För användning med dubbelsidiga gavlar WP1, WP2, WP3, WP4 och hela ryggar WPB1/WBP2. Max. höjd 1520 mm.

Grader	x hjul med broms
26	0
26	2
18	0
18	2

Art. nr.

BN26060
BN26061

BN26080
BN26081

Pris
SEK

3.477
3.634

3.477
3.634

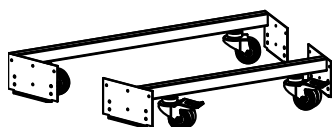

Hjulset för synlig hjulram

Reservdel. H112 mm, Ø75 mm. Max 90 kg per hjul.

Typ

Art. nr.

Pris
SEK

Utan broms

B7860100

730

Med broms

B7860101

885

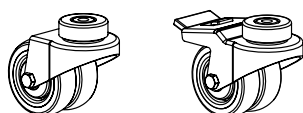

Rund hjulram med dolda hjul och metallsockel

En uppsättning med 2 ramar, 4 x Ø35 mm hjul utan broms och 2 metallsocklar. För användning med dubbelsidiga gavlar WP1, WP2, WP3, WP4 och hela ryggar WPB1/WBP2. Max. höjd 1520 mm.

Modul
mm

Art. nr.

Pris
SEK

26

BN2616

5.320

18

BN2618

5.320

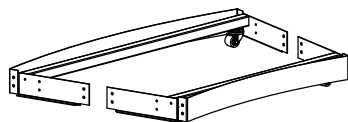

Hjulset för hjulram med dolda hjul

H50 mm, Ø35 mm. Reservdel. Max. 100 kg per hjul.

Typ

Art. nr.

Pris
SEK

Utan broms

B301017

537

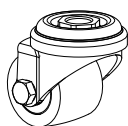

HJUL

HJULPLATTA

Målade och fanerade hjulplattor är FSC-certifierade.

Dubbelsidig rund trådhjulplatta

Med 4/6/8 hjul Ø75 mm, varav 2 med broms. Används tillsammans med dubbelsidiga gavlar WP5/WP7 för hjulplatta tillsammans med hel metallrygg SPB7/8 eller stålram. Max. höjd 1520 mm.

Modul mm	Djup mm	Antal sektioner	Art. nr.	Melamin SEK	Målad SEK	Faner SEK
26	300	1	BN250661.	6.834	8.040	11.256
26	300	2	BN250662.	13.390	15.752	22.053
26	300	3	BN250663.	19.456	22.888	32.043
18	300	1	BN250681.	6.265	7.371	10.319
18	300	2	BN250682.	12.274	14.440	20.216
18	300	3	BN250683.	17.833	20.981	29.374



Hjul för rund hjulplatta

Reservdel. H102 mm, Ø75 mm. Max 100 kg per hjul.

Typ	Art. nr.	Pris SEK
Utan broms	B400001025	405
Med broms	B400001125	493

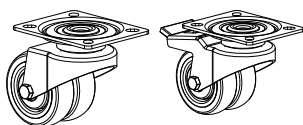

Rund metallsockel

Inkl. skruvar. H71 mm.
Kan ej användas med hjul.

Modul
mm

Art. nr.

Metall
SEK



26
26

BN22761
BN22762

318
318

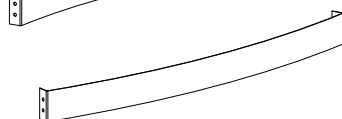

18
18

BN22781
BN22782

318
318

TRÄGAVLAR

DUBBELSIDIGA – MED STÄLLFÖTTER – FÖR TRÄTOPPHYLLPLAN

Målade and fanerade gavlar är FSC-certifierade.

WP1 – dubbelsidig yttergavel med ställfötter - för WT5

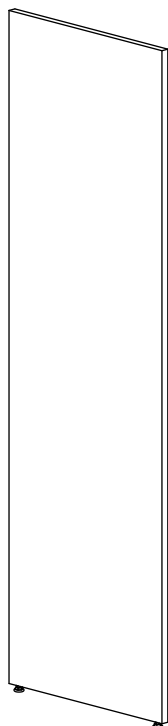

Höjd mm	Hyllplansdjup mm	Art. nr.	Melamin SEK	Mälad SEK	Faner SEK
720	300	BN0014265.	1.483	1.744	2.555
920	300	BN0014365.	1.896	2.231	3.124
1220	300	BN0014465.	2.463	2.898	4.060
1520	300	BN0014565.	2.595	3.054	4.277
1820	300	BN0014665.	3.066	3.609	5.051
2120	300	BN0014765.	3.521	4.143	5.800

WP1 - dubbelsidig mellangavel med ställfötter - för WT5

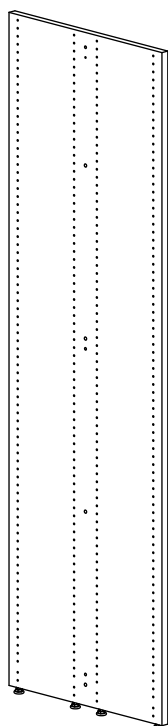

Höjd mm	Hyllplansdjup mm	Art. nr.	Melamin SEK	Mälad SEK	Faner SEK
720	300	BN0014264.	1.483	1.744	2.444
920	300	BN0014364.	1.896	2.231	3.124
1220	300	BN0014464.	2.463	2.898	4.060
1520	300	BN0014564.	2.595	3.054	4.277
1820	300	BN0014664.	3.066	3.609	5.051
2120	300	BN0014764.	3.521	4.143	5.800

TRÄGAVLAR

DUBBELSIDIGA – MED STÄLLFÖTTER – FÖR TRÄTOPPHYLLPLAN

Målade and fanerade gavlar är FSC-certifierade.

WP2 – dubbelsidig spårad yttergavel – med ställfötter - för WT5



H1520 har 2 spår, H1820 och 2120 har 3 spår.

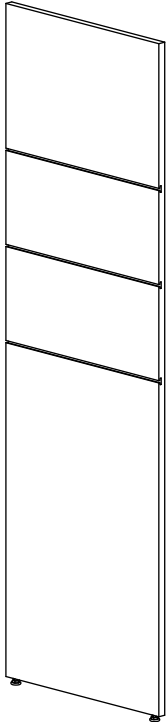

Höjd mm	Hyllplansdjup mm	Art. nr.	Melamin SEK	Målad SEK	Faner SEK
1520	300	BN0455651.	-	4.574	6.402
1820	300	BN0456651.	-	5.225	7.316
2120	300	BN0457651.	-	6.003	8.403

TRÄGAVLAR

DUBBELSIDIGA – MED STÄLLFÖTTER & ÖVERLIGGANDE TOPPLATTA

Målade and fanerade gavlar är FSC-certifierade.

WP3 – dubbelsidig yttergavel med ställfötter - för WO5

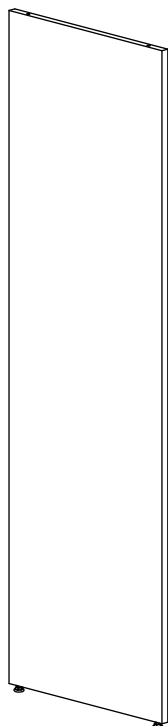

Höjd mm	Hyllplansdjup mm	Art. nr.	Melamin SEK	Mälad SEK	Faner SEK
720	300	BN0014269.	1.483	1.744	2.444
920	300	BN0014369.	1.896	2.231	3.124
1220	300	BN0014469.	2.463	2.898	4.060
1520	300	BN0014569.	2.595	3.054	4.277
1820	300	BN0014669.	3.066	3.609	5.051
2120	300	BN0014769.	3.521	4.143	5.800

WP3 – dubbelsidig mellangavel med ställfötter - för WO5

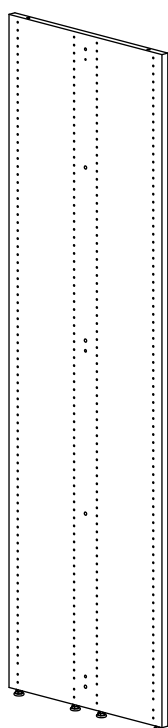

Höjd mm	Hyllplansdjup mm	Art. nr.	Melamin SEK	Mälad SEK	Faner SEK
720	300	BN0014268.	1.483	1.744	2.444
920	300	BN0014368.	1.896	2.231	3.124
1220	300	BN0014468.	2.463	2.898	4.060
1520	300	BN0014568.	2.595	3.054	4.277
1820	300	BN0014668.	3.066	3.609	5.051
2120	300	BN0014768.	3.521	4.143	5.800

TRÄGAVLAR

DUBBELSIDIGA – MED STÄLLFÖTTER & ÖVERLIGGANDE TOPPLATTA

Målade and fanerade gavlar är FSC-certifierade.

WP4 - dubbelsidig spårad yttergavel – med ställfötter - för WO5



H1520 har 2 spår, H1820 och 2120 har 3 spår.

Höjd mm	Hyllplansdjup mm	Art. nr.	Melamin SEK	Målad SEK	Faner SEK
1520	300	BN0455691.	-	4.574	6.402
1820	300	BN0456691.	-	5.225	7.316
2120	300	BN0457691.	-	6.003	8.403

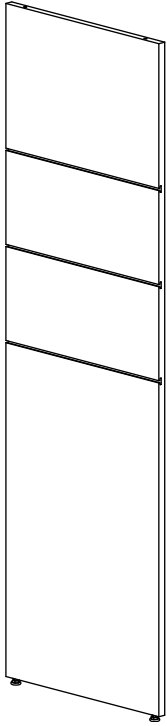

TRÄGAVLAR

DUBBELSIDIGA - FÖR HJULPLATTA & TOPPHYLLPLAN

Målade and fanerade gavlar är FSC-certifierade.

WP5 – dubbelsidig yttergavel för hjulplatta - för WT5

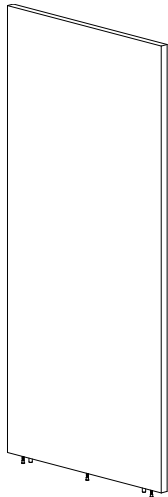

Höjd mm	Hyllplansdjup mm	Art. nr.	Melamin SEK	Mälad SEK	Faner SEK
720	300	BN0015265.	1.483	1.744	2.444
920	300	BN0015365.	1.896	2.231	3.124
1220	300	BN0015465.	2.463	2.898	4.060
1520	300	BN0015565.	2.595	3.054	4.277

WP5 - dubbelsidig mellangavel för hjulplatta - för WT5

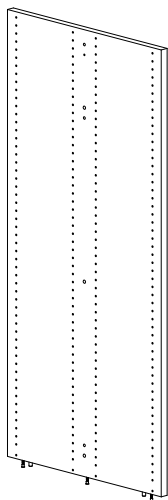

Höjd mm	Hyllplansdjup mm	Art. nr.	Melamin SEK	Mälad SEK	Faner SEK
720	300	BN0015264.	1.483	1.744	2.444
920	300	BN0015364.	1.896	2.231	3.124
1220	300	BN0015464.	2.463	2.898	4.060
1520	300	BN0015564.	2.595	3.054	4.277

TRÄGAVLAR

DUBBELSIDIGA - FÖR HJULPLATTA & TOPPHYLLPLAN

Målade and fanerade gavlar är FSC-certifierade.

 WP6 - dubbelsidig spårad yttergavel – för hjulplatta - för WT5



H1520 har 2 spår.

Höjd
mm

Hyllplansdjup
mm

Art. nr.

Melamin
SEK

Målad
SEK

Faner
SEK

1520

300

BN0465651.

-

4.574

6.402

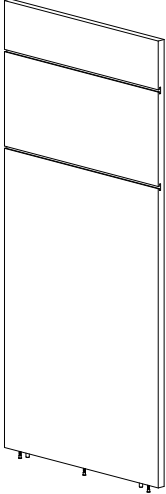

TRÄGAVLAR

DUBBELSIDIGA - FÖR HJULPLATTA & ÖVERLIGGANDE TOPPLATTA

Målade and fanerade gavlar är FSC-certifierade.

WP7 – dubbelsidig yttergavel för hjulplatta - för WO5

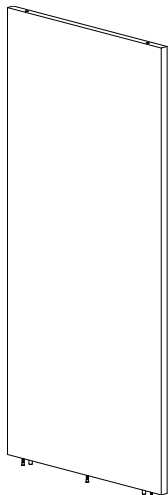

Höjd mm	Hyllplansdjup mm	Art. nr.	Melamin SEK	Mälad SEK	Faner SEK
720	300	BN0015269.	1.483	1.744	2.444
920	300	BN0015369.	1.896	2.231	3.124
1220	300	BN0015469.	2.463	2.898	4.060
1520	300	BN0015569.	2.595	3.054	4.277

WP7 - dubbelsidig mellangavel för hjulplatta - för WO5

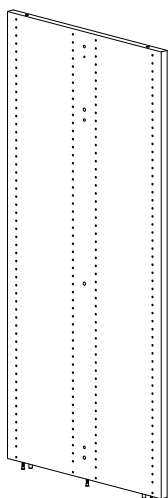

Höjd mm	Hyllplansdjup mm	Art. nr.	Melamin SEK	Mälad SEK	Faner SEK
720	300	BN0015268.	1.483	1.744	2.444
920	300	BN0015368.	1.896	2.231	3.124
1220	300	BN0015468.	2.463	2.898	4.060
1520	300	BN0015568.	2.595	3.054	4.277

TRÄGAVLAR

DUBBELSIDIGA - FÖR HJULPLATTA & ÖVERLIGGANDE TOPPLATTA

Målade and fanerade gavlar är FSC-certifierade.

 WP8 - dubbelsidig spårad yttergavel för hjulplatta - för WO5

 H1520 har 2 spår.	Höjd mm	Hyllplansdjup mm	Art. nr.	Melamin SEK	Målad SEK	Faner SEK
	1520	300	BN0465691.	-	4.574	6.402

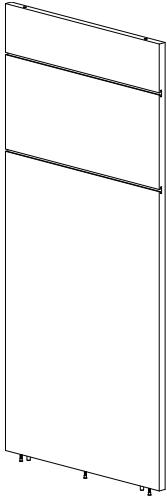

TRÄGAVLAR

TRÄGAVELHYLLA

Använd denna gavel för att skapa exponeringsyta till Lingo hyllsystem. Gavelhyllan kan enkelt monteras på befintliga dubbelsidiga hyllor ((byt ut befintlig gavel mot trägavelhylla). Målade and fanerade gavlar är FSC-certifierade.

Trägavelhylla - för sektioner med topphyllplan



Med beslag.

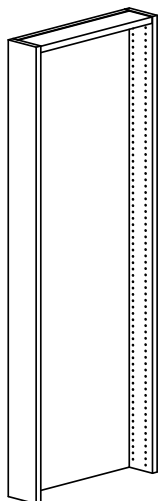

Höjd mm	Hylldjup mm	Bredd mm	Art. nr.	Melamin SEK	Målad SEK	Faner SEK
720	300	598	BN5402B1.	6.722	7.908	11.073
920	300	598	BN5403B1.	8.066	9.490	13.288
1220	300	598	BN5404B1.	9.680	11.389	15.944
1520	300	598	BN5405B1.	11.133	13.098	18.336
1820	300	598	BN5406B1.	12.802	15.062	21.086
2120	300	598	BN5407B1.	13.443	15.816	22.142

Trägavelhylla - för sektioner med överliggande topplatta



Med beslag.

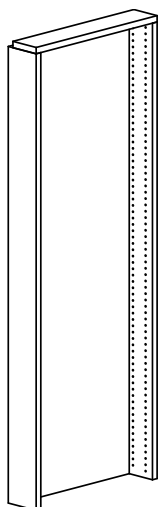

Höjd mm	Hylldjup mm	Bredd mm	Art. nr.	Melamin SEK	Målad SEK	Faner SEK
720	300	598	BN5402B2.	6.722	7.908	11.073
920	300	598	BN5403B2.	8.066	9.490	13.288
1220	300	598	BN5404B2.	9.680	11.389	15.944
1520	300	598	BN5405B2.	11.133	13.098	18.336
1820	300	598	BN5406B2.	12.802	15.062	21.086
2120	300	598	BN5407B2.	13.443	15.816	22.142

TRÄGAVLAR

TRÄGAVELHYLLA

Funktionerna nedan hängs på trägavelhyllor. Målade och fanerade produkter är FSC-certifierade.

Träskylt för trägavelhylla

 H368 mm. Med beslag.	Bredd mm	Hyllplans- djup mm	Art. nr.	Melamin SEK	Målad SEK	Faner SEK
	598	300	BN541B.	1.605	1.887	2.644

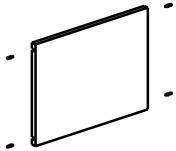

Exponeringshyllplan av metall för trägavelhylla

H280 mm. Med beslag.	Bredd mm	Hyllplans- djup mm	Art. nr.	Metall SEK
	598	300	BN542B	1.222

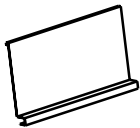

Exponeringslåda av trä för trägavelhylla

 H140 mm. Med beslag. Front och tre flyttbara avdelare av akryl.	Bredd mm	Hyllplans- djup mm	Art. nr.	Melamin SEK	Målad SEK	Faner SEK
	598	300	BN543B.	3.239	3.810	5.333

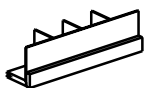

FÖRBINDNINGSELEMENT

RUNDA METALLRYGGAR – FÖR STÄLLFÖTTER

SBP5 – hög metallrygg - för WT5/WT7 (standarddjup)/WO5

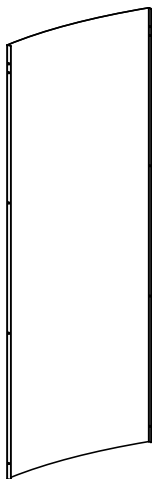

Höjd mm	Modul mm	Art. nr.	Metall SEK
26	720	BN219264	1.911
26	920	BN219364	2.441
26	1220	BN219464	3.237
26	1520	BN219564	4.033
26	1820	BN219664	4.829
26	2120	BN219764	5.624
18	720	BN219284	1.911
18	920	BN219384	2.441
18	1220	BN219484	3.237
18	1520	BN219584	4.033
18	1820	BN219684	4.829
18	2120	BN219784	5.624

SBP6 – låg metallrygg - för WT5/WT7 (dubbelsidig)

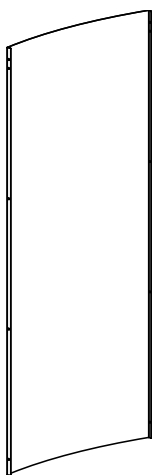

Höjd mm	Modul mm	Art. nr.	Metall SEK
26	720	BN219266	1.911
26	920	BN219366	2.441
26	1220	BN219466	3.237
26	1520	BN219566	4.033
26	1820	BN219666	4.829
26	2120	BN219766	5.624
18	720	BN219286	1.911
18	920	BN219386	2.441
18	1220	BN219486	3.237
18	1520	BN219586	4.033
18	1820	BN219686	4.829
18	2120	BN219786	5.624

FÖRBINDNINGSELEMENT

RUNDA METALLRYGGAR – FÖR HJULPLATTA

SBP7 - hög metallrygg - för WT5/WT7 (standarddjup)/WO5

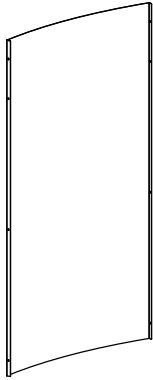

Höjd mm	Modul mm	Art. nr.	Metall SEK
26	720	BN220264	1.911
26	920	BN220364	2.441
26	1220	BN220464	3.237
26	1520	BN220564	4.033
18	720	BN220284	1.911
18	920	BN220384	2.441
18	1220	BN220484	3.237
18	1520	BN220584	4.033

SBP8 - låg metallrygg - för WT5/WT7 (dubbelsidig)

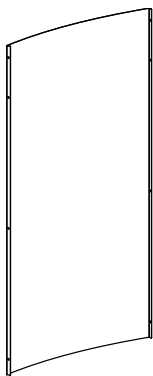

Höjd mm	Modul mm	Art. nr.	Metall SEK
26	720	BN220266	1.911
26	920	BN220366	2.441
26	1220	BN220466	3.237
26	1520	BN220566	4.033
18	720	BN220286	1.911
18	920	BN220386	2.441
18	1220	BN220486	3.237
18	1520	BN220586	4.033

FÖRBINDNINGSELEMENT

RUND STÅLRAM

För att säkerställa korrekt stabilitet måste dubbelsidiga hyllor H1820 mm och H2120 mm med stålram ha en extra stålram monterad beroende på antalet sektioner. Konfigurationer för fristående sektioner inkluderar en extra stålram. Stålram för mellansektioner måste beställas separat. Se översikt på sidan 11



Rund stålram

Med beslag.

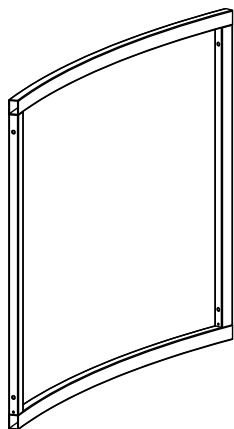

Modul mm	Sektion	Art. nr.	Pris SEK
26	Fristående	BN21064ZZZ8	2.547
26	Mellan	BN21064ZZZ9	2.547
18	Fristående	BN21084ZZZ8	2.547
18	Mellan	BN21084ZZZ9	2.547

