

Bruttoprislista 2024 ver. 1.0  
ADDA

**LAMMHULTS**

# INNEHÅLL

<b>EXPRESSORTIMENT</b>	13
<b>FÄRG- &amp; MATERIALÖVERSIKT</b>	6
<b>FÖRSÄLJNINGSVILLKOR</b>	3
<b>KONTAKTUPPGIFTER</b>	5
<b>PRISGRUPPER TYG/LÄDER</b>	4
<b>ÖVERSIKT MILJÖDOKUMENTATION</b>	9

## STOLAR & KARMSTOLAR

ADD	15
ADD MOVE	16
ARCHAL	17
ARCHAL XL	18
ATLAS AIR	20
CAMPUS	22
CAMPUS AIR	24
CAROUSEL	27
GRADE	28
PENNE	33
SPIRA	34
TABURETT PLUS	37
X75-2	38

## PALLAR & BARSTOLAR

A22	39
ADD	40
ADD MOVE	43
CAMPUS	45
CAMPUS AIR	47
GRADE	48
S70-3	50
TABURETT	51

## FÅTÖLJER & SOFFOR

ADDIT	61
APERI	53
AREA	63
AREA RADIUS	66
BAU	68
CAJAL	54
CINEMA	55
CORSO	56
GEOFANTI	70
PORTUS	57
SUNNY	72
S70-4 & S70-5	60
TEIUS	74

## SEKTIONSMÖBLER

ADDIT	61
AREA	63
AREA RADIUS	66
BAU	68
GEOFANTI	70
SUNNY	72
TEIUS	74

## BORD & VAGNAR

ADD	76
ADD CABLE TABLE	77
ARCHAL T	78
ARCHAL X	79
ATTACH	80
CAJAL	82
CAMPUS	83
CAMPUS CAFÉ	85
CHICAGO	86
CIAO	87
COOPER	88
FUNK	89
PONTO	91
QUICKLY	92
TENSION	94
ELBRUNNAR	95

## ACCESSOARER

ADD	96
S70-12	98

## OBS!

Vid orderläggning var noga med att ange fullständig information om finish och färgval på t.ex. stativ, sits och rygg, bordsskiva samt tygnamn inkl. färgnummer.

Vid val av lackfärg i vårt Select Color utbud tillkommer en ställkostnad på 2990kr per färg och order.

Eventuella tilläggsval listas alltid i slutet på varje produkt.

Produkter med miljömärkta alternativ är markerade med följande symboler:



För mer information se vår översikt på sid 9.

# FÖRSÄLJNINGSVILLKOR

## BRUTTOPRISLISTA ADDA

Giltig från 1 mars 2024

## PRISER

Föregående priser annulleras. Prisändringar förbehålles. Alla priser är i svenska kronor. Mervärdesskatt tillkommer. Skicka alla order till: [order@lammhults.se](mailto:order@lammhults.se)

## BETALNINGSVILLKOR

30 dagar netto efter fakturadatum. Efter förfallodagen förbehåller vi oss rätten att debitera 2% per månad i dröjsmålsränta. Vid större ordervärden reserverar vi oss för att bankgaranti eller annan säkerhet kan komma att krävas.

## BETALNING

Bank: Smålandsbanken,  
Bankgiro 275-4109

Betalning med check accepteras ej.

## ÄGANDERÄTTSFÖRBEHÅLL

Leveranser sker endast enligt våra frakt- och betalningsvillkor. Allt gods förblir Lammhults Möbels egendom tills full betalning har mottagits.

## LEVERANSVILLKOR

Inkl. frakt, DAP (Incoterms 2020) **Obs!** Notera att ett transporttillägg på 1200:- netto per order tillkommer.

Övriga särskilda önskemål såsom dagbestämd leverans, tidslossning, lagerhållning, omlastning, leverans till privatperson eller speciell biltyper sker mot offert och debiteras separat. Vid leveranser direkt till slutkund, är det återförsäljarens ansvar att se till att det är möjligt att ta sig fram med dragbil och släp. Om detta inte skulle vara möjligt, enligt transportörens bedömning, tillkommer frakttillägg. Godsmärkning utöver Lammhults standard sker enligt överenskommelse och kan resultera i en extra kostnad.

## VIKT OCH VOLYM

Angivna vikter är netto (kg) per produkt. Angivna volymer är ungefärlig fraktvolymer inkl. emballage.

**Obs!** Fraktvolymer för en produkt kan variera beroende på beställt antal då stapelbara produkter sampackas i så stor utsträckning som möjligt. Då vi ständigt arbetar med att optimera våra frakter i enlighet med vårt kvalitet- och miljöarbete kan ändring av angiven emballagestorlek förekomma beroende på orderns totala innehåll.

## ANNULLERING & ÄNDRING AV ORDER

Orderbekräftelsen ligger till grund för ordern och förväntas granskas av köparen inom 48 timmar. Efter 48 timmar anses denna av kund godkänd om inget annat meddelats. Vid förändringar i ordern efter godkänd order debiteras en avgift på 1000 SEK netto, utöver detta tillkommer eventuella kostnader för nedlagt material och arbete. Observera att visst insatsmaterial kan komma att beställas omgående efter order.

Vid annullering av order gäller följande villkor:

- Tidigare än 16 arbetsdagar före leverans debiteras kostnad för nedlagt arbete och material.
- 6-15 arbetsdagar före leverans debiteras 50% av nettopris.
- 0-5 arbetsdagar före leverans debiteras 75% av nettopris.

Vi förbehåller oss rätten att göra konstruktionsändringar.

## PRODUKTGARANTIER

Lammhults garanterar den ursprungliga köparen, under en period av 5 år från originalfakturas datum, att standardprodukter är fria från fabriktionsfel och felaktigt material. För beklädnadsmaterial är dock garantitiden 1 år.

På Campus stol och karmstol erbjuder vi 10 års garanti. På Campus barstol och Campus Air stol, karmstol och barstol är garantitiden 5 år. Samtliga tillbehör har en garantitid på 5 år. På stapelbara Spira-modeller (exkl. sits & rygg i polyuretan) erbjuder vi 10 års garanti.

För produkter certifierade enligt Svanen erbjuder vi reservdelar i 10 år efter tillverkningsdatum.

För specialanpassade produktvarianter lämnas 1 års garanti.

Garantierna omfattar inte vad som kan anses vara normalt slitage, insänt tyg A, kundens egna, eller tredje parts material, effekter av extrema temperaturer, onormala klimatförhållanden eller utomhusbruk av produkter ej anpassade för detta.

**Obs!** Vid kompletteringar av stolar och bord i faner eller bets, kan färgvariationer förekomma på grund av att faner och bets mognar med tiden.

## REKLAMATIONER OCH TRANSPORTSKADOR

Vid reklamation eller transportskada anmäl detta snarast via [claims@lammhults.se](mailto:claims@lammhults.se), ange ordernummer samt bifoga bilder. Reklamationen hanteras ej förrän bilder och ordernummer har skickats in. Lammhults kan komma att kräva tillbaka produkten för att kunna genomföra en korrekt utredning. Lammhults ska efter godkänd reklamation antingen reparera eller ersätta felaktiga produkter eller delar.

För skador som uppkommit under transporten gäller följande villkor:

A. Synliga skador på gods och / eller emballage ska dokumenteras vid godsmottagande genom notering på fraktsedel och kontrassignatur av chaufför. Godsskador ska omgående anmälas skriftligen till Lammhults på särskild blankett. Transportskador måste följa denna rutin för att ersättning ska kunna utgå.

B. Dolda skador som inte kan förutsättas ha varit uppenbara vid godsmottagandet, eller skador som rimligen inte kunnat noteras p.g.a. stora godsvolymer, skall snarast möjligt anmälas skriftligen till Lammhults, dock senast inom 6 dagar. Om kontroll av samtliga kollar inte varit möjligt att utföra, ska fraktsedel signeras "Gods okontrollerat" med kontrassignatur av chaufför.

Alla skador enligt A och B ska fotodokumenteras för att underlätta bedömningen av ersättningskrav.

## SKADA OCH TVISTER

Lammhults ansvar mot kunden är begränsat till direkt skada, och till ett maximalt belopp om 20.000 SEK. Svensk lag ska tillämpas på parternas avtal. Vid händelse av tvist ska tvisten avgöras av svensk allmän domstol, varvid Växjö tingsrätt ska vara exklusivt forum att pröva tvisten i första instans.

## MILJÖCERTIFIERING

Lammhults är certifierat enligt SS-EN ISO 14001 & SS-EN ISO 9001

För mer information se [www.lammhults.se](http://www.lammhults.se)



Möbelfakta innebär att produkterna uppfyller högt ställda krav på kvalitet, miljö och socialt ansvarstagande. Läs mer på: [www.mobelfakta.se](http://www.mobelfakta.se)

Samtidigt märker vi utvalda volymprodukter med Svanen, marknadens tuffaste miljömärkning. Genom strategin att märka i första hand våra volymprodukter, uppnår vi största möjliga positiva miljöeffekt. Läs mer på: [www.svanen.se](http://www.svanen.se)



[www.mobelfakta.se](http://www.mobelfakta.se)



[www.svanen.se](http://www.svanen.se)

# PRISGRUPPER TYG/LÄDER

## A

Oklädd/ insänt tyg

## B

Acton	VE
Ally	SV
Atlantis*	RO
Avon	VE
Blazer	CA
Capture	GA
Crisp	GA
Cura*	GA
Cyber	GA
Easy	SV
Fame	GA
Focus	GA
Focus Melange	GA
Grain	GA
Harper*	SV
Heidal*	GU
Hero	KV
Hero Heather	KV
Jazz	NE
Lido*	NE
Lido Trend*	NE
Linara	RO
Macro*	SV
Mainline Flax	CA
Medley*	GA
Norfolk Harding*	VE
Remix 3	KV
Select	GA
Semi	SV
Silvertex*	BJ
Stella*	NE
Step*	GA
Step Melange*	GA
Swing	GA
Synergy	CA

## C

Amdal	GU
Auckland*	VE
Balance	SV
Bardal	GU
Blues	NE
Bowen	VE
Breeze Fusion	GA
Canvas 2	KV
Dikson	VE
Divina 3	KV
Focus Royal	GA
Foster	VE
Fuga	VE
Gamut	VE

Illusion*	NE
Melange Nap	KV
Mood	GA
Morph*	GA
Parotega	BJ
Passion	GA
Puxx 1*	BJ
Puxx 2*	BJ
Rami	SV
Rami Plus	SV
Re-wool	KV
Sport	KV
Steelcut 3	KV
Steelcut Trio 3	KV
Tonus	KV

## D

Divina Melange	KV
Divina MD	KV
Fleck	RO
Ruskin	RO

## E

Barnum	NE
Debut	SV
Fiord 2	KV
Hallingdal 65	KV
Nobel	GA
Steelcut Quartet	KV
Vidar	KV
Zero	KV

## F

Läder Elmo Nordic	EL
00385, 02071, 11039,	
99008, 43404, 53374,	
93009	

## X Begär offert

Arda	KV
Elle	KV
Gentle	KV
Moss	KV

\*Tyget är inte lämpligt för alla våra modeller.

För mer information kontakta kundtjänst:  
0472 269529 eller  
order@lammhults.se

## TYGLEVERANTÖRER

CA	Camira
BJ	Bröderna Jörgensen
EL	Elmo
GA	Gabriel
GU	Gudbrandsdalens
KV	Kvadrat
NE	Nevotex
RO	Romo
SV	Svensson
VE	Vescom

## TYGÅTGÅNG

Den angivna tygätgången avser enfärgat tyg.

Tyger i **fetstil** uppfyller miljökrav enligt Oeko-tex, Greenguard Gold eller EU-blommans märkning.

De flesta tyger uppfyller brandkrav enligt standard SS-EN 1021-1,2.

Andra tyger/läder offereras på begäran.

## INSÄNT TYG

Vid insänt tyg debiteras expeditonsavgift med 1.000:- netto per tyg och/eller färg. Kontrollera tygätgång.

Vid insänt läder + 10 % på A-pris.



# KONTAKTUPPGIFTER

## HUVUDKONTOR

Lammhults Möbel AB  
Växjövägen 41  
SE-363 45 LAMMHULT

Postadress:  
Lammhults Möbel AB  
Box 26  
SE-363 03 LAMMHULT

+46 472 26 95 00  
info@lammhults.se  
www.lammhults.se

## SHOWROOM STOCKHOLM

Adolf Fredriks Kyrkogata 15  
SE-111 37 STOCKHOLM

+46 472 26 95 00

## SHOWROOM KÖPENHAMN

Danneskiold-Samsøes Allé 15  
DK-1434 KÖPENHAMN  
Danmark

+45 24 59 89 59

## SHOWROOM GÖTEBORG

Studio L6  
Lasarettsgatan 6  
SE-411 19 GÖTEBORG

+46 31 13 83 90

## SHOWROOM OSLO

Pilestredet 75c, inngang 38  
NO-0354 OSLO  
Norge

+47 48 24 41 98

## SHOWROOM MALMÖ

Skeppsbron 3  
SE-211 20 MALMÖ

+46 709 28 11 15

## SHOWROOM WOERDEN

Polanerzandweg 1  
NL-3446 CC WOERDEN  
Holland

+31 348 44 33 23

## SHOWROOM PARIS

5 bis rue Gabriel Laumain  
FR-75010 PARIS  
Frankrike

+33 609 782 730

# FÄRG- & MATERIALÖVERSIKT

## PULVERLACKER

Som standard erbjuder vi våra pulverlackerade stativ i kulörerna vitt, aluminium, grafit och svart i slät eller strukturlack. Obs! Vissa modeller endast i strukturlack. Utöver detta erbjuder vi ett antal kulörer via vårt **Select Color** sortiment mot en ställkostnad på **2990kr** brutto per färg och order. Ange 4-siffrigt färgnummer vid orderläggning.

För färger utöver dessa kontakta [order@lammhults.se](mailto:order@lammhults.se) för offert.

## STANDARD - SLÄT & STRUKTUR

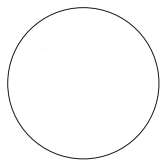

Vit  
Slät 8900  
Struktur 8901

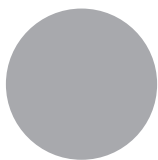

Aluminium  
Slät 8800  
Struktur 8801

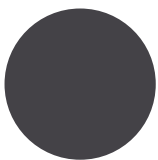

Grafit  
Slät 8760  
Struktur 8761

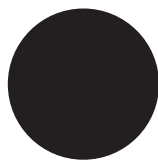

Svart  
Slät 8000  
Struktur 8001

## SELECT COLOR - SLÄT & STRUKTUR



Ljusbeige  
Slät 8430  
Struktur 8431



Beige  
Slät 8400  
Struktur 8401



Brun  
Slät 8440  
Struktur 8441

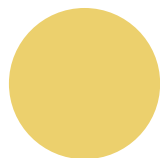

Gul  
Slät 8130  
Struktur 8131



Signalgul  
Slät 8100  
Struktur 8101



Gulorange  
Slät 8110  
Struktur 8111

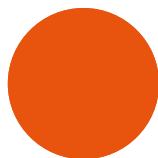

Orange  
Slät 8140  
Struktur 8141

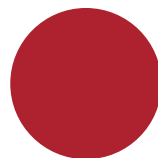

Röd  
Slät 8330  
Struktur 8331



Ljusblå  
Slät 8540  
Struktur 8541

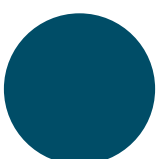

Blå  
Slät 8550  
Struktur 8551

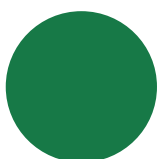

Grön  
Slät 8600  
Struktur 8601



Grågrön  
Slät 8650  
Struktur 8651

## PLAST (CAMPUS AIR / GRADE / PENNE / TABURETT / TABURETT PLUS)

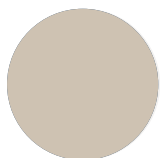

Ljusbeige

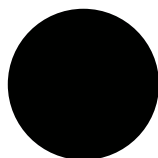

Svart

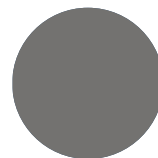

Grå

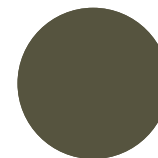

Grågrön

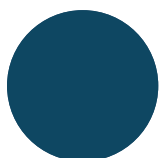

Blå

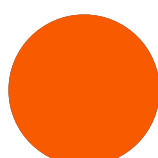

Orange

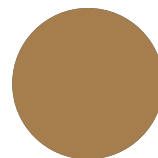

Gulbrun

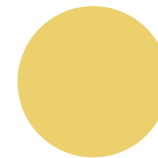

Gul

Med reservation för att kartans färgnyanser kan avvika mot den slutliga produkten.

## FANÉR



Ek



Ask

## BETS (PÅ ASK)



431  
Vit



744  
Brun



20  
Svart



713  
Gul



714  
Orange

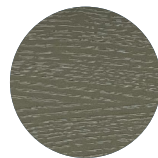

765  
Grågrön

## MELAMIN

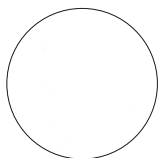

Vit



Vitgrå\*

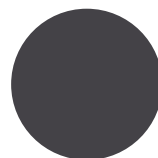

Grafit\*

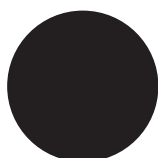

Svart  
PerfectSense  
Matt

## HÖGTRYCKSLAMINAT



Vit



Vitgrå\*



Ljusbeige



Ljusblå

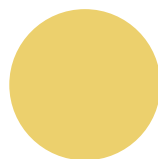

Gul

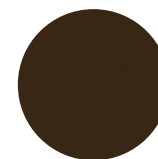

Brun

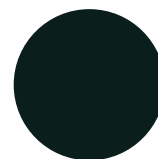

Svart

## KOMPAKTLAMINAT

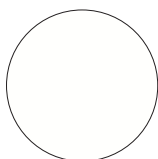

Vit, svarta kanter

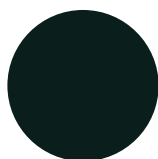

Svart, svarta kanter

## LINOLEUM



4176  
Mushroom



4179  
Smokey Blue



4186  
Orange Blast



4178  
Iron

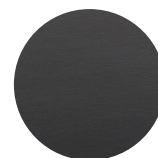

4166\*  
Charcoal



4023  
Nero

\*Utgår som standard våren 2024

Med reservation för att kartans färgnyanser kan avvika mot den slutliga produkten.

LAMMHULTS Bruttoprislista ADDA 2024 alla priser i SEK exkl. moms.

## ELMO NORDIC LÄDER



00385  
Äggskal

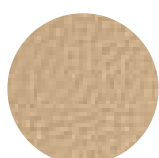

02071  
Natur



11039  
Varmgrå

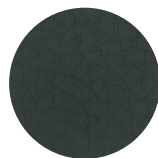

99008  
Svart



43404  
Ljusbrun



55374  
Brun



93009  
Mörkbrun

## ATLAS AIR

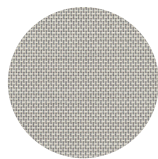

Vit

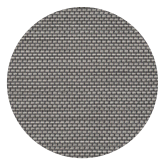

Grå

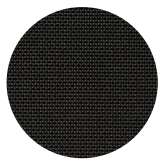

Svart

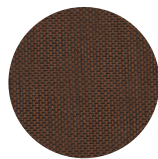

Rostbrun

## CORSO / SUNNY / X75-2



Svart

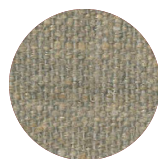











































































Natur





















Med reservation för att kartans färgnyanser kan avvika mot den slutliga produkten.



























































LAMMHULTS Bruttprislista ADDA 2024 alla priser i SEK exkl. moms.





























# ÖVERSIKT MILJÖDOKUMENTATION













	INNEHÅLLER ÅTERVUNNET/ FÖRNYBART MATERIAL	DEMONTERBAR PRODUKT	MILJÖVARU-DEKLARATION	LEED DOKUMENT	SVANEN*	MÖBELFAKTA**
Add stol & pall Add Move stol & pall 						Add & Add Move stol & pallar. Sits i polyurethan eller helklädd. Vid kombination med rygg måste ryggen vara klädd.**
Archal stol & karmstol 						Archal stol & karmstol.** 
Archal XL stol & karmstol Archal XL Lounge 						Archal XL stol & karmstol. Archal XL Lounge.** 
Atlas Air stol & karmstol 						Atlas Air stol & karmstol.** 
Campus stol & karmstol på 4 ben 						Campus stol & karmstol med sits och rygg i ask eller ek natur alt. betsad ask. Alt. klädd sits eller helklädd.** 
Campus stol & karmstol på medstativ 						Campus stol & karmstol med sits och rygg i ask eller ek natur alt. betsad ask. Alt. klädd sits eller helklädd.** 
Campus Air stol & karmstol på 4 ben och medstativ 						Campus Air stol & karmstol (exkl. orange) 
Carousel karmstol 						
Grade stol & karmstol 						Grade stol & karmstol Lackerade armledare på snurrstativ.** 
Penne stol & karmstol 						Penne stol & karmstol. 
Spira stol & karmstol 						Spira stol och karmstol med rygg i ask eller ek natur alt. betsad ask i kombination med klädd sits alt. helklädd.** 
Taburett Plus stol 						Taburett Plus stol. 
X75-2 karmstol 						

	INNEHÅLLER ÅTERVUNNET/ FÖRNYBART MATERIAL	DEMONTERBAR PRODUKT	MILJÖVARU- DEKLARATION	LEED DOKUMENT	SVANEN*	MÖBELFAKTA**
A22 pall & barpall 						A22 pall & barpall. ** 
Add pall & barpall Add Move pall & barpall 						Add & Add Move stol & pallar. Sits i polyurethan eller helklädd. Vid kombination med rygg måste ryggen vara klädd. **
Campus barstol 						Campus barstol med sits och rygg i björk eller ek natur alt; betsad björk och med klädd sits alt. helklädd. ** 
Campus Air barstol 						Campus Air barstol (exkl. orange) 
Grade barstol 						Grade barstol. ** 
S70-3 barstol 						S70-3 barstol. ** 
Taburet pall & barpall 						Taburet pall SH 46cm med klädd sits. ** 
Aperi fåtölj & soffa 						Aperi fåtölj & soffa. ** 
Cajal fåtölj & soffa 						Cajal fåtölj & soffa. ** 
Cinema fåtölj & soffa 						Cinema fåtölj. ** 
Corso fåtölj 						Corso klädd i canvas alt. linneväv. 
Portus fåtölj & soffa 						Portus bänk, fåtölj & soffa. ** 
S70-4 fåtölj & S70-5 soffa 						S70-4 fåtölj & S70-5 soffa med lackerat stativ. ** 
Sunny fåtölj & sektionsmöbel 						Sunny fåtölj. ** 
Addit sektionsmöbel 						
Area sektionsmöbel & fåtölj 						Area sektionsmöbel (exkl. fotpall 60° & fåtölj). ** 

		INNEHÅLLER ÅTERVUNNET/ FÖRNYBART MATERIAL	DEMONTERBAR PRODUKT	MILJÖVARU- DEKLARATION	LEED DOKUMENT	SVANEN*	MÖBELFAKTA**
Area Radius sektions- möbel							Area Radius sektions- möbel.** 
Bau sektionsmöbel							Bau sektionsmöbel.** 
Geofanti sektionsmöbel							
Teius sektionsmöbel							Bänk med och utan rygg.** 

Add bord							Add bord 
Add Cable Table bord							
Archal T bord							Archal T bord i björkdekor, vit/grå eller grafitgrå melamin. Linoleum. Högtryckslaminat Formica Collection Colors. 
Archal X bord							Archal X bord i björkdekor, vit/grå eller grafitgrå direktlaminat. Linoleum. Högtryckslaminat Formica Collection Colors. 
Attach bord						Attach bord i vit/grå melamin alt. högtrycks- laminat Formica Collection Colors. 	Attach bord i vit/grå melamin, vit högtrycks- laminat alt. linoleum. 
Cajal bord							Cajal bord med skiva i linoleum eller marmor. 
Campus bord							Campus bord i vit/grå melamin. 
Campus Café bord							
Chicago rullbord							Chicago III vagn med hyllplan av svart eller vit kompaktlaminat. 
Ciao bord							Ciao bord 

		INNEHÅLLER ÅTERVUNNET/ FÖRNYBART MATERIAL	DEMONTERBAR PRODUKT	MILJÖVARU- DEKLARATION	LEED DOKUMENT	SVANEN*	MÖBELFAKTA**
Cooper bord							Cooper bord i vit kompaktlaminat. 
Funk bord							Funk bord i vitgrå eller grafitgrå melamin. 
Ponto bord							Ponto bord med bordsskiva i linoleum eller högtrycks-laminat Formica Collection Colors. Ben i massiv ask natur eller bets. 
Tension rullbord							
Quickly bord							Quickly bord med bordsskiva Flexible i laminat eller bordsskiva Basic i melamin. 

Add accessoarer							Add accessoarer 
S70-12 garderobstake							S70-12 garderobstake 

\*Svanen är en oberoende Typ 1-miljömärkning, på samma sätt som EU Ecolabel.  
Mer information hittar du på: <https://www.svanen.se>

\*\*Val av möbelyt måste vara märkt enligt EU Ecolabel eller OekoTex® samt uppfylla Möbelfaktas specificerade kvalitetsstandarder SS-EN ISO 12947-2:2017\*, SS-EN ISO 12945-2:2000, SS-EN ISO 105-B02:2014, SS-EN ISO 13936-2:2004 alt. SS-EN ISO 13936-3:2007, SS-EN ISO 105-X12:2016, SS-EN ISO 105-C06:2010, SS-EN ISO 105-D01:2010, SS-EN ISO 105-E16:2007, SS-EN ISO 105-E04:2013 & EN ISO 5077:2008.

Alla produkter som är märkta med Möbelfakta uppfyller följande krav:

#### SITTMÖBLER

- Säkerhet, hållfasthet och hållbarhet: EN 16139:2013.
- Ytors motståndskraft: EN 12720:2009+A1:2013, EN 15186 3, EN ISO 105-E04:2013.
- Antändlighet hos stoppade möbler: EN 1021-1:2014.

#### BORD

- Säkerhet, hållfasthet och hållbarhet: EN 15372:2016 nivå 2.
- Ytors motståndskraft: EN 12720:2009+A1:2013, SS 83 91 22: 2017, EN 15186 3.

#### ALLA MÖBLER

- Trä eller träbaserat material är spårbart och kommer från legala och ansvarsfulla källor.
- Formaldehydhalt max E1 enligt EN 13986.
- Plastdelar är fria från flamskyddsmedel, mjukgörare/ftalater, PVC, och från pigment som innehåller bly, kadmium, tenn, kvicksilver eller krom VI.
- Möbelytger är fria från flamskyddsmedel, mjukgörare/ftalater.
- Ytbehandlingar är fria från krom VI.
- Aromatiska lösningsmedel (t.ex. toluen, xylol) i ytbehandling eller slutbehandlande produkter överstiger inte 1,0 viktprocent.
- Påförd mängd VOC-komponenter överstiger inte 60 g/m<sup>2</sup>.
- Ytbehandlingsprodukter är INTE märkta med någon av följande faroklassificeringar: H300, H301, H310, H311, H330, H331, H362, H370, H371, H372, H373, H350, H351, H340, H341, H360, H361, H334, H400, H410, H411, H412, H413, H420.
- Lösningsmedel med <10 % VOC och <0,2 % fri formaldehyd.
- Komponenterna och produkten i dess helhet är fria från SVHC-ämnen (enligt Reach-förordningens kandidatlista).
- Systematiskt arbete med socialt ansvar i enlighet med principerna i FN:s Global Compact, FN:s deklaration om de mänskliga rättigheterna och de grundläggande principerna i ILO-konventionerna om mänskliga rättigheter i arbetslivet.



# EXPRESSORTIMENT



I vårt Expressortiment kan vi erbjuda nedan produkter med en snabb leveranstid. Expressortimentet lämnar vår fabrik inom 2-14 arbetsdagar efter registrerad order.

För att order ska behandlas som expressorder ska ämnesraden märkas med "Expressorder" och ordern skickas till [order@lammhults.se](mailto:order@lammhults.se). Ring även gärna för att informera oss att ordern är skickad: +46 (0)472-269500.

För mer detaljerad produktinformation hänvisar vi till produktens sida här i prislistan.

Erbjudandet gäller max 30st stolar/pallar samt 10st bord per ordertillfälle. Vi reserverar oss mot ovan angivna leveranstider vid ev. lagerbrist.

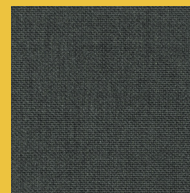

Remix 163

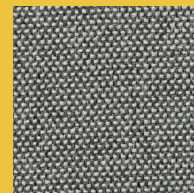

Avon 7068.05

## ATLAS AIR STOL 5-FOT

Art.nr.	Utförande	Pris 10
134A52421710E	Sittskal i svart mesh, Lackerat snurrstativ H&S i svart strukturlack med svarta hjul	7330
134A52426010E	Sittskal i svart mesh, Polerat snurrstativ H&S med polerade hjul	8360

## ATLAS AIR KARMSTOL 5-FOT

Art.nr.	Utförande	Pris 10	Kat. F 26
134B52421710E	Sittskal i svart mesh, Lackerat snurrstativ H&S i svart strukturlack med svarta hjul	7900	
134B52426010E	Sittskal i svart mesh, Polerat snurrstativ H&S med polerade hjul	8940	
134B54021726E	Sittskal i svart mesh med läderdyna i svart Elmo Nordic, Lackerat snurrstativ H&S i svart strukturlack med svarta hjul	11440	

## CAMPUS AIR STOL OKLÄDD

Art.nr.	Utförande	Pris 10
107A22421710E	Siats och rygg av svart polyamid, Lackerat stativ i svart strukturlack, Filtglidfot	1920
107A22424010E	Siats och rygg av svart polyamid, Kromat stativ. Filtglidfot	1920

## SPIRA STOL HELKLÄDD

Art.nr.	Utförande	Pris 22	Kat. B 22
115A24024022E	Helklädd i Kvadrat Remix 163 grafitgrå, Kromat stativ, Plastglidfot, Mörk täckhylsa	5860	
115A24034022E	Helklädd i Vescom Avon 7068.05 grå, Kromat stativ, Plastglidfot, Mörk täckhylsa	5860	

**SPIRA KARMSTOL HELKLÄDD**

Art.nr.	Utförande	Kat. B
115B24024022E	Helklädd i Kvadrat Remix 163 grafitgrå, Kromat stativ, Plastglidfot, Mörk armledare och täckhylsa	22 6310
115B24034022E	Helklädd i Vescom Avon 7068.05 grå, Kromat stativ, Plastglidfot, Mörk armledare och täckhylsa	6310

**A22 BARPALL OKLÄDD H630**

Art.nr.	Utförande	Pris
137C22051710E	Strukturlackerat svart stativ H630	10 3730

**ADD BARPALL H630 KLÄDD SITS**

Art.nr.	Utförande	Kat. B
101C63021722E	Klädd sits i Kvadrat Remix 163 grafitgrå, Lackerat stativ H630 i svart strukturlack, Plastglidfot	22 4200
101C63031722E	Klädd sits i Vescom Avon 7068.05 grå, Lackerat stativ H630 i svart strukturlack, Plastglidfot	4200

**TABURETT PALL OKLÄDD**

Art.nr.	Utförande	Pris
120D22121710E	Sits i svart ABS plast, Lackerat stativ i svart strukturlack H450 mm	10 1480
120D22124010E	Sits i svart ABS plast, Kromat stativ H450 mm	1480

**QUICKLY BASIC BORD**

Art.nr.	Utförande	Melamin
143J2B324030E	Bordskiva i vitgrå melamin L1400, B700, Kromad benbåge H720, Grå plastdetaljer	30 6520

**S70-12 GARDEROBSSTAKE**

Art.nr.	Utförande	Pris
119L11021710E	Lackerad i svart strukturlack	10 4780

**Sits & rygg**

Utförande som oklädd, klädd sits eller helklädd.

Sits av formpressat trä med gjuten svart polyuretan alt. klädd sits av formpressat trä med gjuten kallsaum.

Rygg av svart gjuten polyurethan alt. klädd.

**Stativ**

Ø22 mm pulverlackerat eller kromat stålrör. Plastglidfot.

Sitt höjd 460 mm. Upphängningsbar med inbyggt glidskydd.

**Vid order, ange:**

Tyg och färgnr

Lackfärg vid pulverlack

Färg på hjul

\*Ställkostnad tillkommer vid

val av Select Color kulör, se tillval.

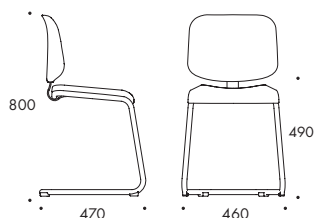
**ADD STOL, OKLÄDD**

Vikt (kg) 6.0

Fraktvolym (m<sup>3</sup>) 0.30

Art.nr.	Utförande	Pris 10
101A624120	Sits & rygg i svart polyuretan, Lackerat* stativ H460	4680
101A624140	Sits & rygg i svart polyuretan, Kromat stativ H460	4680

**ADD STOL, KLÄDD SITS**

Vikt (kg) 6.0

Fraktvolym (m<sup>3</sup>) 0.30

Tygåtgång 500x1300/1400/1500 mm

Art.nr.	Utförande	Kat. A 21	Kat. B 22	Kat. C 23	Kat. D 24	Kat. E 25	Kat. F 26
101A631120	Rygg i svart polyuretan med klädd sits, Lackerat* stativ H460	4580	4920	5010	5100	5280	6410
101A631140	Rygg i svart polyuretan med klädd sits, Kromat stativ H460	4580	4920	5010	5100	5280	6410

**ADD STOL, HELKLÄDD**

Vikt (kg) 6.0

Fraktvolym (m<sup>3</sup>) 0.30

Tygåtgång 600x1300/1400/1500 mm

Art.nr.	Utförande	Kat. A 21	Kat. B 22	Kat. C 23	Kat. D 24	Kat. E 25	Kat. F 26
101A640120	Helklädd, Lackerat* stativ H460	5390	5740	5830	5920	6090	7440
101A640140	Helklädd, Kromat stativ H460	5390	5740	5830	5920	6090	7440

**TILLÄGGSVAL ADD**

Art.nr.	Utförande	Pris 10
144M810220	Ställkostnad Select Color/ färg	2990



**Sits & rygg**

Utförande som oklädd, klädd sits eller helklädd.

Sits av formpressat trä med gjuten svart polyuretan alt. klädd sits av formpressat trä med gjutet kallsaum.

Rygg av svart gjuten polyurethan alt. klädd.

**Stativ**

Ø22 mm pulverlackerat eller kromat stålrör.

Svarta eller kromade hjul. Sitthöjd 460 mm.

Upphängningsbar med inbyggt glidskydd.

Vid order, ange:

Tyg och färgnr

Lackfärg vid pulverlack

Färg på hjul

\*Ställkostnad tillkommer vid

val av Select Color kulör, se tillval.

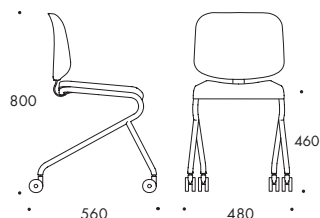

**ADD MOVE STOL, OKLÄDD**

Vikt (kg) 6.0      Fraktvolym (m³) 0.30

Art.nr.	Utförande	Pris 10
102A224120	Sits & rygg i svart polyuretan, Lackerat* stativ med hjul, H460	6740
102A224140	Sits & rygg i svart polyuretan, Kromat stativ, kromade hjul, H460	6740

**ADD MOVE STOL, KLÄDD SITS**

Vikt (kg) 6.0      Fraktvolym (m³) 0.30      Tygätgång 500x1300/1400/1500 mm

Art.nr.	Utförande	Kat. A	Kat. B	Kat. C	Kat. D	Kat. E	Kat. F
		21	22	23	24	25	26
102A231120	Rygg i svart polyuretan med klädd sits, Lackerat* stativ med hjul, H460	6630	7040	7150	7260	7470	8840
102A231140	Rygg i svart polyuretan med klädd sits, Kromat stativ, kromade hjul, H460	6630	7040	7150	7260	7470	8840

**ADD MOVE STOL, HELKLÄDD**

Vikt (kg) 6.0      Fraktvolym (m³) 0.30      Tygätgång 600x1300/1400/1500 mm

Art.nr.	Utförande	Kat. A	Kat. B	Kat. C	Kat. D	Kat. E	Kat. F
		21	22	23	24	25	26
102A240120	Helklädd, Lackerat* stativ med hjul, H460	7620	8030	8140	8240	8460	10080
102A240140	Helklädd, Kromat stativ, kromade hjul, H460	7620	8030	8140	8240	8460	10080

**TILLÄGGSVAL ADD MOVE**

Art.nr.	Utförande	Pris 10
144M810220	Ställkostnad Select Color/ färg	2990



**Sittskal**

Helklätt kviltat sittskal av formpressat trä med gjutet kalkskum

**Stativ**

4-fot snurrstativ av gjuten återvunnen aluminium med komfortgunga i strukturlack eller polerad aluminium. Glidfötter som standard.

Hjul, autoretur och höjjusterbar pelare mot tillägg.

5-fotsstativ snurrstativ med komfortgunga, höj- och sänkbart, av gjuten återvunnen aluminium i strukturlack eller polerad aluminium.

Hjul som standard.

**Glidfötter & hjul**

Glidfötter i färgerna grafit eller vit. Hjul i färgerna svart, grafit, vit eller polerade.

**Armledare**

I utförande som matchar stativet.

Vid order, ange:

Tyg och färgnr

Lackfärg vid pulverlack

Färg på glidfot eller hjul

\*Ställkostnad tillkommer vid val av Select Color kulör, se tillval.

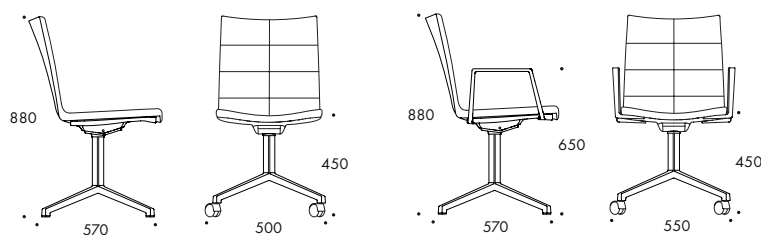

**ARCHAL STOL, MEDIUM RYGG 4-FOT**

Vikt (kg) 10.8      Fraktvoly (m³) 0.34      Tygätgång 1050x1300/1500 mm

Art.nr.	Utförande	Kat. A 21	Kat. B 22	Kat. C 23	Kat. D 24	Kat. E 25	Kat. F 26
104A440320	Medium rygg, Helklädd med kviltning, Lackerat* snurrstativ	9190	9780	10010	10250	10710	11570
104A440360	Medium rygg, Helklädd med kviltning, Polerat snurrstativ	9680	10280	10500	10730	11200	12050

**ARCHAL KARMSTOL, MEDIUM RYGG 4-FOT**

Vikt (kg) 12.3      Fraktvoly (m³) 0.34      Tygätgång 1050x1300/1500 mm

Art.nr.	Utförande	Kat. A 21	Kat. B 22	Kat. C 23	Kat. D 24	Kat. E 25	Kat. F 26
104B440320	Medium rygg, Helklädd med kviltning, Lackerat* snurrstativ	9760	10360	10580	10820	11280	11920
104B440360	Medium rygg, Helklädd med kviltning, Polerat snurrstativ	10500	11090	11320	11550	12130	12870

**TILLÄGGSSVAL, ARCHAL 4-FOT**

Art.nr.	Utförande	Pris 10
144M810220	Ställkostnad Select Color/ färg	2990
144M210210	Utbyte glidfot till hjul	500
144M211310	Filtglidfötter	110
104M310210	Autoretur stativ. Endast i kombination med glidfötter	1090
104M310310	Höjjusterbar pelare för 4-fotsstativ, Endast i kombination med glidfötter	1090

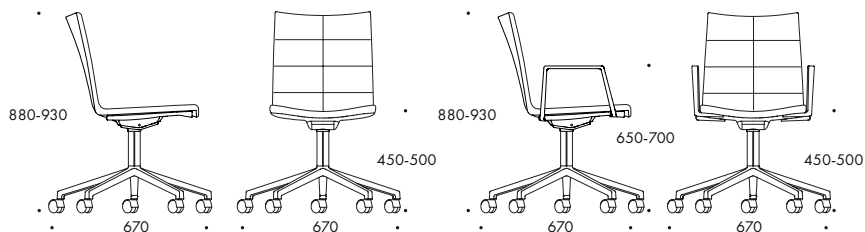

### ARCHAL STOL, MEDIUM RYGG 5-FOT

Vikt (kg) 12.0      Fraktvoly (m<sup>3</sup>) 0.50      Tygätgång 1050x1300/1500 mm

Art.nr.	Utförande	Kat. A 21	Kat. B 22	Kat. C 23	Kat. D 24	Kat. E 25	Kat. F 26
104A540320	Medium rygg, Helklädd med kviltning, Lackerat* snurrstativ H&S med hjul	10640	11240	11480	11710	12170	13020
104A540360	Medium rygg, Helklädd med kviltning, Polerat snurrstativ H&S med polerade hjul	11140	11730	11960	12190	12670	13510

### ARCHAL KARMSTOL, MEDIUM RYGG 5-FOT

Vikt (kg) 13.5      Fraktvoly (m<sup>3</sup>) 0.50      Tygätgång 1050x1300/1500 mm

Art.nr.	Utförande	Kat. A 21	Kat. B 22	Kat. C 23	Kat. D 24	Kat. E 25	Kat. F 26
104B540320	Medium rygg, Helklädd med kviltning, Lackerat* snurrstativ H&S med hjul	11210	11810	12050	12280	12750	13370
104B540360	Medium rygg, Helklädd med kviltning, Polerat snurrstativ H&S med polerade hjul	11950	12540	12790	13020	13590	14340

### TILLÄGGSSVAL, ARCHAL 5-FOT

Art.nr.	Utförande	Pris 10
144M810220	Ställkostnad Select Color/ färg	2990

## ARCHAL XL

Design Johannes Foersom & Peter Hiort-Lorenzen 2018



#### Sittskal

Helklätt kviltat sittskal avformpressat trä med gjutet kalkskum.

#### Stativ

Conference, 5-fotsstativ snurrstativ höj-och sänkbart, av gjuten återvunnen aluminium med komfortgunga, strukturlackerad eller polerad. Hjul.

Lounge, 5-fotsstativ snurrstativ av gjuten återvunnen aluminium med komfortgunga, strukturlackerad eller polerad. Glidfötter.

#### Glidfötter & hjul

Glidfötter i färgerna grafit eller vit. Hjul i färgerna svart, grafit, vit eller polerade.

#### Armedare

I utförande som matchar stativet. Läderklädd armlödare som tillval.

Vid order, ange:

Tyg och färgnr

Lackfärg vid pulverlack

Färg på hjul

\*Ställkostnad tillkommer vid val av Select Color kulör, se tillval.

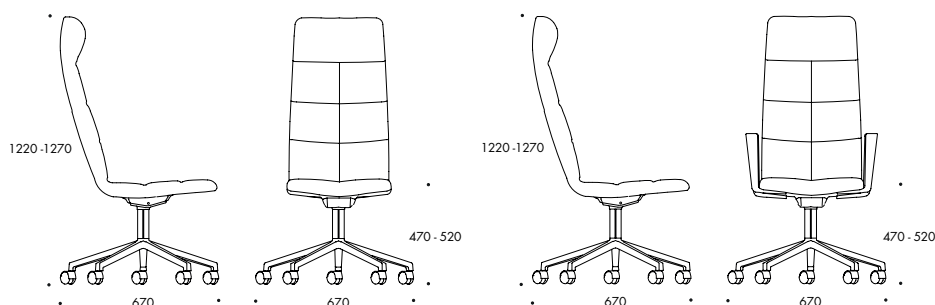

## ARCHAL XL CONFERENCE, STOL

Vikt (kg) 20.0 Fraktvolym (m<sup>3</sup>) 0.81 Tygätgång 1050x1300/1500 mm

Art.nr.	Utförande	Kat. A 21	Kat. B 22	Kat. C 23	Kat. D 24	Kat. E 25	Kat. F 26
105A540220	Helklädd med kviltning, Lackerat* snurrstativ H&S med hjul	19050	19640	20390	20870	21420	21970
105A540260	Helklädd med kviltning, Polerat snurrstativ H&S med polerade hjul	19550	20150	20900	21380	21930	22480

## ARCHAL XL CONFERENCE KARMSTOL

Vikt (kg) 23.0 Fraktvolym (m<sup>3</sup>) 0.81 Tygätgång 1050x1300/1500 mm

Art.nr.	Utförande	Kat. A 21	Kat. B 22	Kat. C 23	Kat. D 24	Kat. E 25	Kat. F 26
105B540220	Helklädd med kviltning, Lackerat* snurrstativ H&S med hjul	20980	21580	22320	22810	23360	23900
105B540260	Helklädd med kviltning, Polerat snurrstativ H&S med polerade hjul	21490	22080	22830	23300	23860	24400

## TILLÄGGSVÅL, ARCHAL XL CONFERENCE

Art.nr.	Utförande	Pris 10
144M810220	Ställkostnad Select Color/ färg	2990
105M410310	Läderklädda armledare, matchande vid läderklätt sitskal annars svart läder som standard.	1070

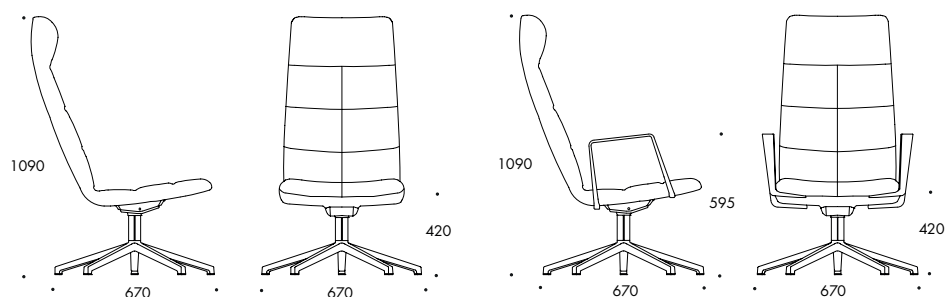

## ARCHAL XL LOUNGE, STOL

Vikt (kg) 20.0 Fraktvolym (m<sup>3</sup>) 0.81 Tygätgång 1050x1300/1500 mm

Art.nr.	Utförande	Kat. A 21	Kat. B 22	Kat. C 23	Kat. D 24	Kat. E 25	Kat. F 26
105A540320	Helklädd med kviltning, Lackerat* snurrstativ	18260	18860	19610	20090	20640	21180
105A540360	Helklädd med kviltning, Polerat snurrstativ	18770	19360	20110	20590	21150	21690

## ARCHAL XL LOUNGE, KARMSTOL

Vikt (kg) 23.0 Fraktvolym (m<sup>3</sup>) 0.81 Tygätgång 1050x1300/1500 mm

Art.nr.	Utförande	Kat. A 21	Kat. B 22	Kat. C 23	Kat. D 24	Kat. E 25	Kat. F 26
105B540320	Helklädd med kviltning, Lackerat* snurrstativ	20200	20790	21530	22020	22580	23120
105B540360	Helklädd med kviltning, Polerat snurrstativ	20700	21290	22050	22530	23070	23620

## TILLÄGGSVÅL, ARCHAL XL LOUNGE

Art.nr.	Utförande	Pris 10
144M810220	Ställkostnad Select Color/ färg	2990
144M211310	Filtglidfötter	110
105M410310	Läderklädda armledare, matchande vid läderklätt sitskal annars svart läder som standard.	1070



**Sittskal**

Ryggbåge av gjuten återvunnen aluminium, pulverlackerad eller polerad. Sittskal av vit, grå, svart eller rostbrun mesh med flockad yta. Kan som alternativ fås med utbytbar dyna fäst med tryckknappar. Obs! Dynan går ej att eftermontera på variant utan dyna.

**Stativ**

4-fots snurrstativ av gjuten återvunnen aluminium, pulverlackerad eller polerad. Glidfötter. Höj- och sänkbart stativ som tillval. 5-fots snurrstativ, höj- och sänkbart av gjuten återvunnen aluminium, pulverlackerad eller polerad. Hjul som standard. Glidfötter som tillval.

**Glidfötter & hjul**

Glidfötter i matchande lack eller krom. Hjul i färgerna svart, grafit, vit eller polerad.

**Armledare**

I utförande som matchar stativet.

Vid order, ange:

- Färg Mesh
- Tyg och färgnr för dyna
- Lackfärg vid pulverlack
- Färg hjul
- \*Ställkostnad tillkommer vid val av Select Color kulör, se tillval.

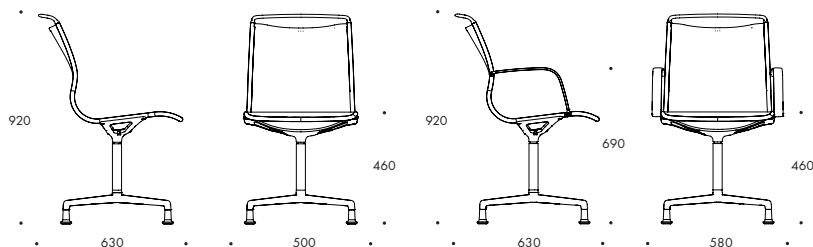

**ATLAS AIR STOL, 4-FOT**

Vikt (kg) 8.4      Fraktvolym (m³) 0.45

Art.nr.	Utförande	Pris
134A424120	Sittskal i mesh, Lackerat* snurrstativ med matchande glidfötter	7330
134A424160	Sittskal i mesh, Polerat snurrstativ med matchande glidfötter	8360

**ATLAS AIR STOL, 4-FOT INKL. DYNA**

Vikt (kg) 8.5      Fraktvolym (m³) 0.45      Tygätgång 1100x1300/1500 mm

Art.nr.	Utförande	Kat. A	Kat. B	Kat. C	Kat. D	Kat. E	Kat. F
134A440120	Sittskal i mesh med dyna, Lackerat* snurrstativ med matchande glidfötter	21	22	23	24	25	26
134A440160	Sittskal i mesh med dyna, Polerat snurrstativ med matchande glidfötter	9110	9730	10010	10300	10590	10870
		10150	10760	11050	11330	11620	11910

**ATLAS AIR KARMSTOL, 4-FOT**

Vikt (kg) 9.2      Fraktvolym (m³) 0.45

Art.nr.	Utförande	Pris
134B424120	Sittskal i mesh, Lackerat* snurrstativ med matchande glidfötter	7900
134B424160	Sittskal i mesh, Polerat snurrstativ med matchande glidfötter	8940

**ATLAS AIR KARMSTOL, 4-FOT INKL. DYNA**

Vikt (kg) 9.3      Fraktvolym (m³) 0.45      Tygätgång 1100x1300/1500 mm

Art.nr.	Utförande	Kat. A	Kat. B	Kat. C	Kat. D	Kat. E	Kat. F
134B440120	Sittskal i mesh med dyna, Lackerat* snurrstativ med matchande glidfötter	21	22	23	24	25	26
134B440160	Sittskal i mesh med dyna, Polerat snurrstativ med matchande glidfötter	9680	10300	10590	10870	11160	11440
		10720	11330	11620	11910	12190	12480



## TILLÄGGSVÄL ATLAS AIR 4-FOT

Art.nr.	Utförande	Pris 10
144M810220	Ställkostnad Select Color/ färg	2990
134M310110	Atlas Air, Höj- och sänkbart stativ, 4-fot	470

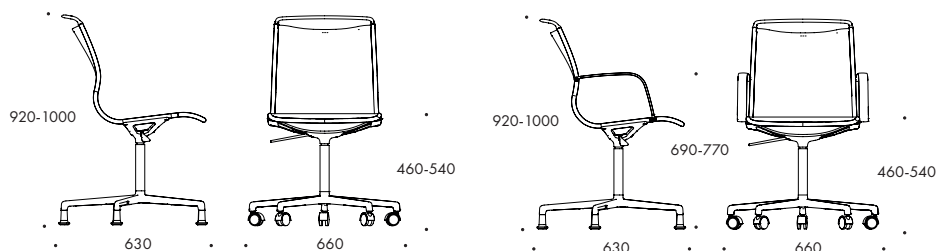

## ATLAS AIR STOL, 5-FOT

Vikt (kg) 8.5      Fraktvolym (m<sup>3</sup>) 0.45

Art.nr.	Utförande	Pris 10
134A524120	Sittskal i mesh, Lackerat* snurrstativ H&S med hjul	7330
134A524160	Sittskal i mesh, Polerat snurrstativ H&S med polerade hjul	8360

## ATLAS AIR STOL, 5-FOT INKL. DYNA

Vikt (kg) 9.5      Fraktvolym (m<sup>3</sup>) 0.45      Tygätgång 1100x1300/1500 mm

Art.nr.	Utförande	Kat. A	Kat. B	Kat. C	Kat. D	Kat. E	Kat. F
		21	22	23	24	25	26
134A540120	Sittskal i mesh med dyna, Lackerat* snurrstativ H&S med hjul	9110	9730	10010	10300	10590	10870
134A540160	Sittskal i mesh med dyna, Polerat snurrstativ H&S med polerade hjul	10150	10760	11050	11330	11620	11910

## ATLAS AIR KARMSTOL, 5-FOT

Vikt (kg) 9.3      Fraktvolym (m<sup>3</sup>) 0.45

Art.nr.	Utförande	Pris 10
134B524120	Sittskal i mesh, Lackerat* snurrstativ H&S med hjul	7900
134B524160	Sittskal i mesh, Polerat snurrstativ H&S med polerade hjul	8940

## ATLAS AIR KARMSTOL, 5-FOT INKL. DYNA

Vikt (kg) 10.3      Fraktvolym (m<sup>3</sup>) 0.45      Tygätgång 1100x1300/1500 mm

Art.nr.	Utförande	Kat. A	Kat. B	Kat. C	Kat. D	Kat. E	Kat. F
		21	22	23	24	25	26
134B540120	Sittskal i mesh med dyna, Lackerat* snurrstativ H&S med hjul	9680	10300	10590	10870	11160	11440
134B540160	Sittskal i mesh med dyna, Polerat snurrstativ H&S med polerade hjul	10720	11330	11620	11910	12190	12480

## TILLÄGGSVÄL ATLAS AIR 5-FOT

Art.nr.	Utförande	Pris 10
144M810220	Ställkostnad Select Color/ färg	2990
134M210110	Atlas Air, utbyte till glidfot	980



**Sits & rygg**

Ask eller ek. Alternativt med klädd sits eller helklädd.

**Stativ**

4-bensstativ av Ø16 mm pulverlackerat eller kromat stålror. Plastglidfot.

Medstativ av Ø11 mm lackerat eller kromat ståltråd. Plastglidfot.

**Armedare**

4-bensstativ har armedare i trä eller svart polyamid mot tillägg.

Medstativ har armedare i polyamid i standardfärgerna ljusbeige, grå, svart, grågrön, blå, orange, gulbrun & gul.

**Koppling & stapling**

4-bensstativ, Stol: stapel- och kopplingsbar c/c 521 mm, Karmstol: stapel- och kopplingsbar c/c 557 mm.

Medstativ, Stol: stapel- och kopplingsbar c/c 521 mm, Karmstol: stapel-, upphängnings- och kopplingsbar c/c 557 mm.

Obs! Vid långvarig stapling av klädd sits rekommenderas tillvalet staplingsdyna.

Vid order, ange:

Träslag rygg och sits

Tyg och färgnr

Lackfärg vid pulverlack

\*Ställkostnad tillkommer vid val av Select Color kulör, se tillval.

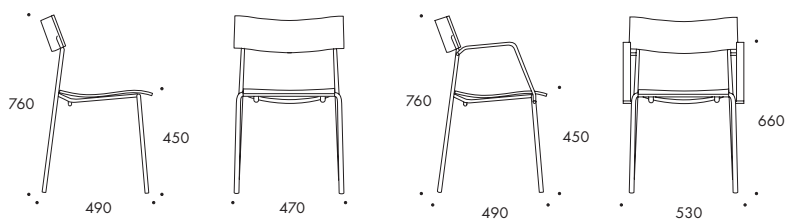

**CAMPUS STOL, OKLÄDD**

Vikt (kg) 4.8      Fraktvolym (m³) 0.45 / 6

Art.nr.	Utförande	Pris
		80
106A225120	Sits och rygg i trä, Lackerat* stativ	2960
106A225140	Sits och rygg i trä, Kromat stativ	2960

**CAMPUS STOL, KLÄDD SITS**

Vikt (kg) 4.8      Fraktvolym (m³) 0.45 / 6      Tygätgång 500x1300/1500 mm

Art.nr.	Utförande	Kat. A	Kat. B	Kat. C	Kat. D	Kat. E	Kat. F
		21	22	23	24	25	26
106A232120	Trärygg, Klädd sits, Lackerat* stativ	3350	3660	3770	3930	4130	4930
106A232140	Trärygg, Klädd sits, Kromat stativ	3350	3660	3770	3930	4130	4930

**CAMPUS STOL, HELKLÄDD**

Vikt (kg) 4.8      Fraktvolym (m³) 0.45 / 6      Tygätgång 550x1300/1500 mm

Art.nr.	Utförande	Kat. A	Kat. B	Kat. C	Kat. D	Kat. E	Kat. F
		21	22	23	24	25	26
106A240120	Helklädd, Lackerat* stativ	3470	3820	3930	4110	4310	5310
106A240140	Helklädd, Kromat stativ	3470	3820	3930	4110	4310	5310

**CAMPUS KARMSTOL, OKLÄDD**

Vikt (kg) 5.2      Fraktvolym (m³) 0.45 / 6

Art.nr.	Utförande	Pris
		80
106B225120	Sits, rygg och karm i trä, Lackerat* stativ	4370
106B225140	Sits, rygg och karm i trä, Kromat stativ	4370

## CAMPUS KARMSTOL, KLÄDD SITS

Vikt (kg) 5.2 Fraktvolym (m<sup>3</sup>) 0.45 / 6 Tygätgång 500x1300/1500 mm

Art.nr.	Utförande	Kat. A 21	Kat. B 22	Kat. C 23	Kat. D 24	Kat. E 25	Kat. F 26
106B232120	Rygg och karm i trä, Klädd sits, Lackerat* stativ	4770	5060	5160	5380	5540	6250
106B232140	Rygg och karm i trä, Klädd sits, Kromat stativ	4770	5060	5160	5380	5540	6250

## CAMPUS KARMSTOL, HELKLÄDD

Vikt (kg) 5.2 Fraktvolym (m<sup>3</sup>) 0.45 / 6 Tygätgång 550x1300/1500 mm

Art.nr.	Utförande	Kat. A 21	Kat. B 22	Kat. C 23	Kat. D 24	Kat. E 25	Kat. F 26
106B240120	Karm i trä, helklädd, Lackerat* stativ	5020	5380	5480	5650	5880	6760
106B240140	Karm i trä, helklädd, Kromat stativ	5020	5380	5480	5650	5880	6760

## TILLÄGGSVÅL CAMPUS 4-BEN

Art.nr.	Utförande	Pris 10
144M810220	Ställkostnad Select Color/ färg	2990
106M510110	Skrivskiva, inkl. armledare i svart polyuretan	2110
144M410217	Campus original armledare, svart polyamid	290
144M410310	Campus Air armledare i polyamid, upphängningsbar	290
144M211410	Teflonglidfötter	110
144M210510	Stålfötter	110
144M215310	Filtglidfötter	110
144M211610	Gummifötter	110
144M610410	Kopplingsbeslag Quick Lock	490
144K310217	Transportvagn Campus, svart	6920
144M710410	Klädsel i två färger, tillägg utgår från dyraste tygggrupp vald	590
144M710310	Staplingsdyna, används som skydd vid stapling.	330
144M616310	Upphängningsbeslag grip device, grå gummilack	740
144M617210	Upphängningsbeslag svart struktur	740
144M810250	Bets standardfärg	490

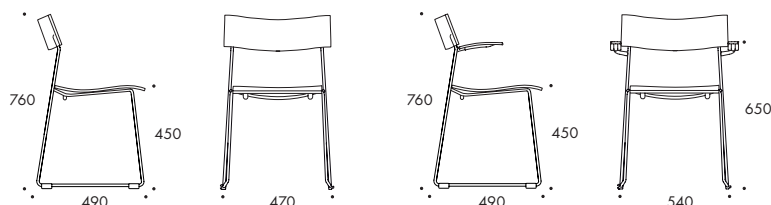

## CAMPUS STOL, MEDSTATIV, OKLÄDD

Vikt (kg) 5.1 Fraktvolym (m<sup>3</sup>) 0.45 / 6

Art.nr.	Utförande	Pris 80
106A325120	Sits och rygg i trä, Lackerat* stativ	3440
106A325140	Sits och rygg i trä, Kromat stativ	3440

## CAMPUS STOL, MEDSTATIV, KLÄDD SITS

Vikt (kg) 5.1 Fraktvolym (m<sup>3</sup>) 0.45 / 6 Tygätgång 500x1300/1500 mm

Art.nr.	Utförande	Kat. A 21	Kat. B 22	Kat. C 23	Kat. D 24	Kat. E 25	Kat. F 26
106A332120	Rygg i trä, Klädd sits, Lackerat* stativ	3760	4060	4160	4340	4540	5340
106A332140	Rygg i trä, Klädd sits, Kromat stativ	3760	4060	4160	4340	4540	5340

## CAMPUS STOL, MEDSTATIV, HELKLÄDD

Vikt (kg) 5.1 Fraktvolym (m<sup>3</sup>) 0.45 / 6 Tygätgång 550x1300/1500 mm

Art.nr.	Utförande	Kat. A 21	Kat. B 22	Kat. C 23	Kat. D 24	Kat. E 25	Kat. F 26
106A340120	Helklädd, Lackerat* stativ	3880	4230	4340	4510	4710	5710
106A340140	Helklädd, Kromat stativ	3880	4230	4340	4510	4710	5710

## CAMPUS KARMSTOL, MEDSTATIV, OKLÄDD

Vikt (kg) 5.6 Fraktvolym (m<sup>3</sup>) 0.45 / 6

Art.nr.	Utförande	Pris
106B325120	Sits och rygg i trä, Karm i polyamid, Lackerat* stativ	3920
106B325140	Sits och rygg i trä, Karm i polyamid, Kromat stativ	3920

## CAMPUS KARMSTOL, MEDSTATIV, KLÄDD SITS

Vikt (kg) 5.6 Fraktvolym (m<sup>3</sup>) 0.45 / 6

Art.nr.	Utförande	Kat. A	Kat. B	Kat. C	Kat. D	Kat. E	Kat. F
106B332120	Rygg i trä, Karm i polyamid, Klädd sits, Lackerat* stativ	21	22	23	24	25	26
106B332140	Rygg i trä, Karm i polyamid, Klädd sits, Kromat stativ	4310	4600	4710	4880	5080	5890

## CAMPUS KARMSTOL, MEDSTATIV, HELKLÄDD

Vikt (kg) 5.6 Fraktvolym (m<sup>3</sup>) 0.45 / 6 Tygåtgång 550x1300/1500 mm

Art.nr.	Utförande	Kat. A	Kat. B	Kat. C	Kat. D	Kat. E	Kat. F
106B340120	Karm i polyamid, Helklädd, Lackerat* stativ	21	22	23	24	25	26
106B340440	Karm i polyamid, Helklädd, Kromat stativ	4420	4780	4880	5060	5270	6250

## TILLÄGGSSVAL CAMPUS MEDSTATIV

Art.nr.	Utförande	Pris
144M810220	Ställkostnad Select Color/ färg	10 2990
144M212310	Filtglidfötter medstativ	110
144M610510	Kopplingsbeslag medstativ	190
144K310417	Transportvagn	6730
144M710410	Klädsel i två färger, tillägg utgår från dyraste tygrupp vald	590
144M710310	Staplingsdyna, används som skydd vid stapling.	330
144M617210	Upphångningsbeslag svart struktur	740
144M810250	Bets standardfärg	490

## CAMPUS AIR

Design Johannes Foersom & Peter Hiort-Lorenzen 2010/2013



### Sits & rygg

Glasfiberarmerad polyamid i standardfärgerna ljusbeige, grå, svart, grågrön, blå, orange, gulbrun & gul. Alternativt klädd sits.

### Stativ

4-bensstativ av Ø16 mm pulverlackerat eller kromat stålror. Filtglidfot.  
Medstativ av Ø11 mm pulverlackerat eller kromat ståltråd. Plastglidfot.

### Utomhusbruk

Campus Air stol finns med stativ för utomhusbruk mot tillägg.

### Armledare

I matchande färg.

### Koppling & stapling

Stol: stapel- och kopplingsbar c/c 521 mm, Karmstol: stapel-, upphångnings- och kopplingsbar c/c 557 mm.  
Obs! Vid långvarig stapling av klädd sits rekommenderas tillvalet staplingsdyna.

Vid order, ange:

Färg sits och rygg

Tyg och färgnr

Lackfärg vid pulverlack

\*Ställkostnad tillkommer vid val av Select Color kulör, se tillval.

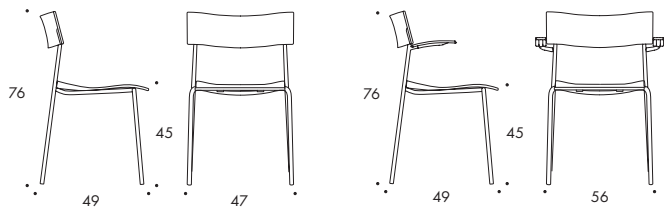

### CAMPUS AIR STOL, OKLÄDD

Vikt (kg) 4.0 Fraktvolym (m<sup>3</sup>) 0.45 / 6

Art.nr.	Utförande	Pris 10
107A224120	Sits och rygg av polyamid, Lackerat* stativ	1920
107A224140	Sits och rygg av polyamid, Kromat stativ	1920

### CAMPUS AIR STOL, KLÄDD SITS

Vikt (kg) 4.0 Fraktvolym (m<sup>3</sup>) 0.45 / 6 Tygätgång 500x1300/1500 mm

Art.nr.	Utförande	Kat. A 21	Kat. B 22	Kat. C 23	Kat. D 24	Kat. E 25	Kat. F 26
107A231120	Rygg av polyamid, Klädd sits, Lackerat* stativ	2530	2820	2920	3050	3270	3980
107A231140	Rygg av polyamid, Klädd sits, Kromat stativ	2530	2820	2920	3050	3270	3980

### CAMPUS AIR KARMSTOL, OKLÄDD

Vikt (kg) 5.0 Fraktvolym (m<sup>3</sup>) 0.45 / 6

Art.nr.	Utförande	Pris 10
107B224120	Sits, rygg och armledare av polyamid, Lackerat* stativ	2410
107B224140	Sits, rygg och armledare av polyamid, Kromat stativ	2410

### CAMPUS AIR KARMSTOL, KLÄDD SITS

Vikt (kg) 5.0 Fraktvolym (m<sup>3</sup>) 0.45 / 6 Tygätgång 500x1300/1500 mm

Art.nr.	Utförande	Kat. A 21	Kat. B 22	Kat. C 23	Kat. D 24	Kat. E 25	Kat. F 26
107B231120	Rygg och armledare av polyamid, Klädd sits, Lackerat* stativ	3390	3670	3780	4130	4320	4840
107B231140	Rygg och armledare av polyamid, Klädd sits, Kromat stativ	3390	3670	3780	4130	4320	4840

### TILLÄGGSVÅL CAMPUS AIR 4 BEN

Art.nr.	Utförande	Pris 10
144M810220	Ställkostnad Select Color/ färg	2990
144M211410	Teflonglidfötter	110
144M210510	Stålfötter	110
144M218310	Plastglidfötter	110
144M211610	Gummifötter	110
144M610410	Kopplingsbeslag Quick Lock	490
144K310217	Transportvagn Campus, svart	6920
144M410217	Campus original armledare, svart polyamid	290
144M810320	Stativ för utomhusbruk	970
144M616310	Upphångningsbeslag grip device, grå gummilack	740
144M617210	Upphångningsbeslag svart struktur	740

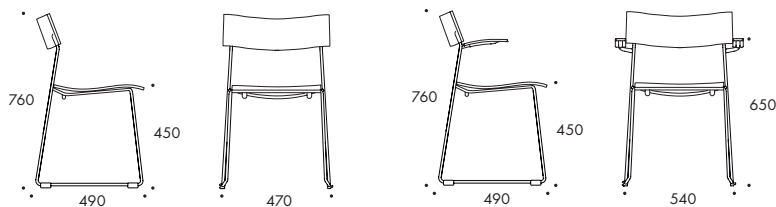

### CAMPUS AIR STOL, MEDSTATIV, OKLÄDD

Vikt (kg) 5.1 Fraktvolym (m<sup>3</sup>) 0.29 / 4

Art.nr.	Utförande	Pris 10
107A324120	Sits och rygg av polyamid, Lackerat* stativ	2160
107A324140	Sits och rygg av polyamid, Kromat stativ	2160

### CAMPUS AIR STOL, MEDSTATIV, KLÄDD SITS

Vikt (kg) 5.1 Fraktvolym (m<sup>3</sup>) 0.45 / 6 Tygätgång 500x1300/1500 mm

Art.nr.	Utförande	Kat. A 21	Kat. B 22	Kat. C 23	Kat. D 24	Kat. E 25	Kat. F 26
107A331115	Rygg av polyamid, Klädd sits, Lackerat* stativ	2910	3180	3280	3440	3790	4350
107A331140	Rygg av polyamid, Klädd sits, Kromat stativ	2910	3180	3280	3440	3790	4350

### CAMPUS AIR KARMSTOL, MEDSTATIV, OKLÄDD

Vikt (kg) 5.6 Fraktvolym (m<sup>3</sup>) 0.45 / 6

Art.nr.	Utförande	Pris 10
107B324120	Sits, rygg och armlidare av polyamid, Lackerat* stativ	2670
107B324140	Sits, rygg och armlidare av polyamid, kromat stativ	2670

### CAMPUS AIR KARMSTOL, MEDSTATIV, KLÄDD SITS

Vikt (kg) 5.6 Fraktvolym (m<sup>3</sup>) 0.45 / 6 Tygätgång 500x1300/1500 mm

Art.nr.	Utförande	Kat. A 21	Kat. B 22	Kat. C 23	Kat. D 24	Kat. E 25	Kat. F 26
107B331120	Rygg och armlidare av polyamid, Klädd sits, Lackerat* stativ	3830	4090	4160	4320	4540	5170
107B331140	Rygg och armlidare av polyamid, Klädd sits, Kromat stativ	3830	4090	4160	4320	4540	5170

### TILLÄGGSVÅL CAMPUS AIR MEDSTATIV

Art.nr.	Utförande	Pris 10
144M810220	Ställkostnad Select Color/ färg	2990
144M212310	Filtglidfötter medstativ	110
144M610510	Kopplingsbeslag medstativ	190
144K310417	Transportvagn	6730
144M810320	Stativ för utomhusbruk	970
144M617210	Upphångningsbeslag svart struktur	740



**Sittskal**

Helklädd formpressad rygg med gjuten kallsaum. Sits av formpressad plywood med gjutet kallsaum.

**Stativ**

4-eller 5-fotsstativ av gjuten återvunnen aluminium, pulverlackerad eller polerad.

Pelare alltid i krom eller svart strukturlack. 360° komfortgunga.

**Glidfötter & hjul**

Glidfötter i matchande lack eller krom alternativt hjul i färgerna svart, grafit, vit eller polerade.

**Tillval**

Tillval höj- och sänkbart stativ, ej för 4-fot på hjul.

**Vid order, ange:**

- Tyg och färgnr
- Lackfärg vid pulverlack
- Glidfot eller hjul
- Färg på hjul
- Färg på pelare
- \*Ställkostnad tillkommer vid val av Select Color kulör, se tillval.

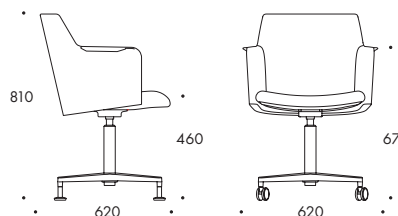

**CAROUSEL KARMSTOL, 4-FOTSSTATIV**

Vikt (kg) 11.5      Fraktvolym (m³) 0.41      Tygåtgång 1400x1400 mm

Art.nr.	Utförande	Kat. A	Kat. B	Kat. C	Kat. D	Kat. E	Kat. F
		21	22	23	24	25	26
108B440220	Helklädd, Lackerat* snurrstativ	11970	12850	13250	13660	14480	20660
108B440260	Helklädd, Polerat snurrstativ	11970	12850	13250	13660	14480	20660

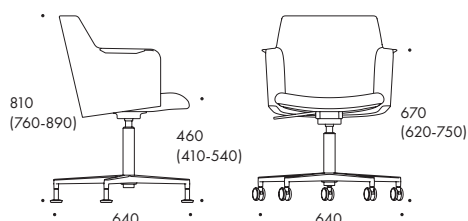

**CAROUSEL KARMSTOL, 5-FOTSSTATIV**

Vikt (kg) 11.5      Fraktvolym (m³) 0.41      Tygåtgång 1400x1400 mm

Art.nr.	Utförande	Kat. A	Kat. B	Kat. C	Kat. D	Kat. E	Kat. F
		21	22	23	24	25	26
108B540220	Helklädd, Lackerat* snurrstativ	12290	13170	13590	14010	14830	21080
108B540260	Helklädd, Polerat snurrstativ	12290	13170	13590	14010	14830	21080

**TILLÄGGSVAL CAROUSEL**

Art.nr.	Utförande	Pris	Kat. F
		10	26
144M810220	Ställkostnad Select Color/ färg	2990	
108M310210	Höjjusterbar pelare. För 4-fot endast i kombination med glidfötter	350	
108M710110	Carousel 2-färgad klädsel. Beräknas på den högre tygkategorin	1210	
108M710210	Läderklädd sits		2380
108M710310	Läder, helklädd insida rygg		4890
108M710410	Läder, helklädd utsida rygg		6100
108M710510	Läderskoning armländare & halv insida rygg		2450



**Sittskal**

Formgjuten polypropen. Standardfärger i ljusbeige, grå, svart, grågrön, blå, orange, gulbrun & gul. Alternativt med klädd sits eller helklädd.

**Stativ**

4-bensstativ av Ø14 mm pulverlackerat eller kromat stålror. Plastglidfot.

Medstativ av 11 mm pulverlackerad eller kromad ståltråd. Plastglidfot.

Karmstol uphängningsbar med glidskydd.

Trästativ i ask natur eller bets. Svart plastglidfot och sitsfäste.

4-fots snurrstativ med Ø40 mm pelare i pulverlackerad eller polerad aluminium. Plastglidfot. Hjul som tillval.

5-fots snurrstativ med hög & sänkbar Ø40 mm pelare i pulverlackerad eller polerad aluminium. Hjul.

**Glidfötter & hjul**

Svarta glidfötter. Hjul i svart eller polerade.

**Armedare & staplingskåpa**

Matchande färg på armedare. Svart staplingskåpa i ABS.

**Koppling & stapling**

Stol med 4-ben och medstativ är kopplings- och stapelbar.

Karmstol med 4-ben och medstativ är stapelbar och kopplingsbar karmstol-stol-karmstol.

Vid order, ange:

Färg sittskal

Tyg och färgnr

Lackfärg vid pulverlack

\*Ställkostnad tillkommer vid val av Select Color kulör, se tillval.

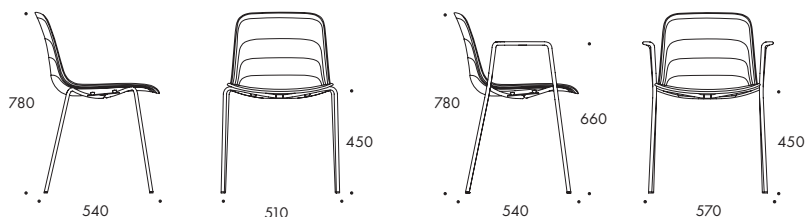

**GRADE STOL, OKLÄDD**

Vikt (kg) 4.5 Fraktvolym (m³) 0.41 / 4

Art.nr.	Utförande	Pris
111A224120	Sittskal i polypropen, Lackerat* stativ	1970
111A224140	Sittskal i polypropen, Kromat stativ	1970

**GRADE STOL, KLÄDD SITS**

Vikt (kg) 4.5 Fraktvolym (m³) 0.41 / 4 Tygåtgång 500x1400 mm

Art.nr.	Utförande	Kat. A	Kat. B	Kat. C	Kat. D	Kat. E	Kat. F
		21	22	23	24	25	26
111A231120	Sittskal i polypropen, Klädd sits, Lackerat* stativ	2850	3390	3520	3660	3920	4710
111A231140	Sittskal i polypropen, Klädd sits, Kromat stativ	2850	3390	3520	3660	3920	4710

**GRADE STOL, HELKLÄDD**

Vikt (kg) 4.5 Fraktvolym (m³) 0.41 / 4 Tygåtgång 1000x1400 mm

Art.nr.	Utförande	Kat. A	Kat. B	Kat. C	Kat. D	Kat. E	Kat. F
		21	22	23	24	25	26
111A240120	Helklädd, Lackerat* stativ	4390	5020	5310	5590	6150	7690
111A240140	Helklädd, Kromat stativ	4390	5020	5310	5590	6150	7690



## GRADE KARMSTOL, OKLÄDD

Vikt (kg) 5.0 Fraktvoly (m<sup>3</sup>) 0.41 / 4

Art.nr.	Utförande	Pris 10
111B224120	Sittskal i polypropen, Lackerat* stativ	3140
111B224140	Sittskal i polypropen, Kromat stativ	3140

## GRADE KARMSTOL, KLÄDD SITS

Vikt (kg) 5.0 Fraktvoly (m<sup>3</sup>) 0.41 / 4 Tygåtgång 500x1400 mm

Art.nr.	Utförande	Kat. A 21	Kat. B 22	Kat. C 23	Kat. D 24	Kat. E 25	Kat. F 26
111B231120	Sittskal i polypropen, Klädd sits, Lackerat* stativ	3930	4460	4590	4720	4990	5790
111B231140	Sittskal i polypropen, Klädd sits, Kromat stativ	3930	4460	4590	4720	4990	5790

## GRADE KARMSTOL, HELKLÄDD

Vikt (kg) 5.0 Fraktvoly (m<sup>3</sup>) 0.41 / 4 Tygåtgång 1000x1400 mm

Art.nr.	Utförande	Kat. A 21	Kat. B 22	Kat. C 23	Kat. D 24	Kat. E 25	Kat. F 26
111B240120	Helklädd, Lackerat* stativ	5460	6090	6380	6660	7230	8770
111B240140	Helklädd, Kromat stativ	5460	6090	6380	6660	7230	8770

## TILLÄGGSSVAL GRADE 4 BEN

Art.nr.	Utförande	Pris 10
144M810220	Ställkostnad Select Color/ färg	2990
144K310417	Transportvagn	6730
144M610110	Kopplingsbeslag Grade	300
144M213410	Teflonglidfötter, 4-ben	110
144M216310	Filtglidfötter 4-ben	110

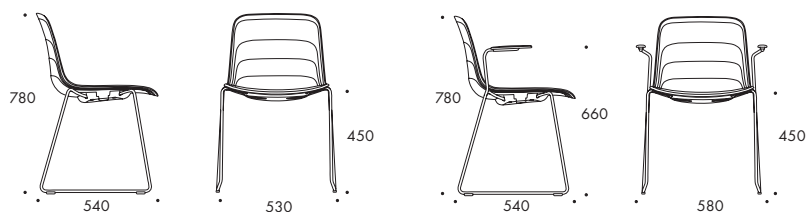

## GRADE STOL, OKLÄDD, MEDSTATIV

Vikt (kg) 6.2 Fraktvoly (m<sup>3</sup>) 0.41 / 3

Art.nr.	Utförande	Pris 10
111A324120	Sittskal i polypropen, Lackerat* stativ	2420
111A324140	Sittskal i polypropen, Kromat stativ	2420

## GRADE STOL, KLÄDD SITS, MEDSTATIV

Vikt (kg) 6.2 Fraktvoly (m<sup>3</sup>) 0.41 / 3 Tygåtgång 500x1400 mm

Art.nr.	Utförande	Kat. A 21	Kat. B 22	Kat. C 23	Kat. D 24	Kat. E 25	Kat. F 26
111A331120	Sittskal i polypropen, Klädd sits, Lackerat* stativ	3270	3790	3930	4060	4320	5120
111A331140	Sittskal i polypropen, Klädd sits, Kromat stativ	3270	3790	3930	4060	4320	5120

## GRADE STOL, HELKLÄDD, MEDSTATIV

Vikt (kg) 6.2 Fraktvoly (m<sup>3</sup>) 0.41 / 3 Tygåtgång 1000x1400 mm

Art.nr.	Utförande	Kat. A 21	Kat. B 22	Kat. C 23	Kat. D 24	Kat. E 25	Kat. F 26
111A340120	Helklädd, Lackerat* stativ	4800	5430	5710	6000	6560	8100
111A340140	Helklädd, Kromat stativ	4800	5430	5710	6000	6560	8100

### GRADE KARMSTOL, OKLÄDD, MEDSTATIV

Vikt (kg) 6.7 Fraktvolym (m<sup>3</sup>) 0.41 / 3

Art.nr.	Utförande	Pris 10
111B324120	Sittskal i polypropen, Lackerat* stativ	3570
111B324140	Sittskal i polypropen, Kromat stativ	3570

### GRADE KARMSTOL, KLÄDD SITS, MEDSTATIV

Vikt (kg) 6.7 Fraktvolym (m<sup>3</sup>) 0.41 / 3 Tygätgång 500x1400 mm

Art.nr.	Utförande	Kat. A	Kat. B	Kat. C	Kat. D	Kat. E	Kat. F
		21	22	23	24	25	26
111B331120	Sittskal i polypropen, Klädd sits, Lackerat* stativ	4320	4860	4980	5110	5380	6160
111B331140	Sittskal i polypropen, Klädd sits, Kromat stativ	4320	4860	4980	5110	5380	6160

### GRADE KARMSTOL, HELKLÄDD, MEDSTATIV

Vikt (kg) 6.7 Fraktvolym (m<sup>3</sup>) 0.41 / 3 Tygätgång 1000x1400 mm

Art.nr.	Utförande	Kat. A	Kat. B	Kat. C	Kat. D	Kat. E	Kat. F
		21	22	23	24	25	26
111B340120	Helklädd, Lackerat* stativ	5860	6490	6770	7040	7630	9170
111B340140	Helklädd, Kromat stativ	5860	6490	6770	7040	7630	9170

### TILLÄGGSVÄL GRADE MEDSTATIV

Art.nr.	Utförande	Pris 10
144M810220	Ställkostnad Select Color/ färg	2990
144K310417	Transportvagn	6730
144M610110	Kopplingsbeslag Grade	300
144M212310	Filtglidfötter medstativ	110



### GRADE STOL, OKLÄDD TRÄBEN

Vikt (kg) 4.7 Fraktvolym (m<sup>3</sup>) 0.32

Art.nr.	Utförande	Pris 10
111A724150	Sittskal i polypropen, Ben i ask	4510

### GRADE STOL, KLÄDD SITS, TRÄBEN

Vikt (kg) 4.7 Fraktvolym (m<sup>3</sup>) 0.32 Tygätgång 500x1400 mm

Art.nr.	Utförande	Kat. A	Kat. B	Kat. C	Kat. D	Kat. E	Kat. F
		21	22	23	24	25	26
111A731150	Sittskal i polypropen, Klädd sits, Ben i ask	5210	5720	5860	6000	6250	7060

### GRADE STOL, HELKLÄDD, TRÄBEN

Vikt (kg) 4.7 Fraktvolym (m<sup>3</sup>) 0.32 Tygätgång 1000x1400 mm

Art.nr.	Utförande	Kat. A	Kat. B	Kat. C	Kat. D	Kat. E	Kat. F
		21	22	23	24	25	26
111A740150	Helklädd, Ben i ask	6740	7360	7650	7940	8500	10040

### TILLÄGGSVÄL GRADE TRÄBEN

Art.nr.	Utförande	Pris 10
144M212410	Teflånglidfötter, träben	110
144M810250	Bets standardfärg	490

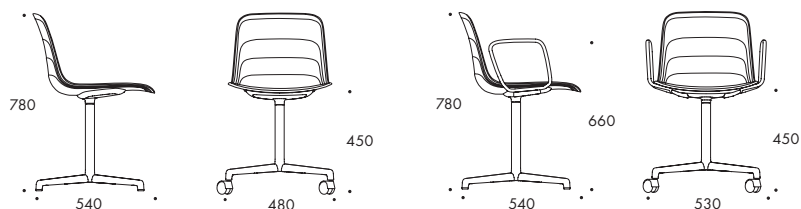

#### GRADE STOL, 4-FOT, OKLÄDD

Vikt (kg) 6.5 Fraktvolym (m<sup>3</sup>) 0.35

Art.nr.	Utförande	Pris
111A424120	Sittskal i polypropen, Lackerat* snurrstativ	4640
111A424160	Sittskal i polypropen, Polerat snurrstativ	5280

#### GRADE STOL, 4-FOT, KLÄDD SITS

Vikt (kg) 6.5 Fraktvolym (m<sup>3</sup>) 0.35 Tygätgång 500x1400 mm

Art.nr.	Utförande	Kat. A	Kat. B	Kat. C	Kat. D	Kat. E	Kat. F
		21	22	23	24	25	26
111A431120	Sittskal i polypropen, Klädd sits, Lackerat* snurrstativ	5690	6240	6380	6520	6800	7630
111A431160	Sittskal i polypropen, Klädd sits, Polerat snurrstativ	6330	6880	7020	7150	7440	8270

#### GRADE STOL, 4-FOT, HELKLÄDD

Vikt (kg) 6.5 Fraktvolym (m<sup>3</sup>) 0.35 Tygätgång 1000x1400 mm

Art.nr.	Utförande	Kat. A	Kat. B	Kat. C	Kat. D	Kat. E	Kat. F
		21	22	23	24	25	26
111A440120	Helklädd, Lackerat* snurrstativ	7320	7950	8240	8540	9120	10730
111A440160	Helklädd, Polerat snurrstativ	7960	8580	8880	9180	9770	11370

#### GRADE KARMSTOL, 4-FOT, OKLÄDD

Vikt (kg) 8.0 Fraktvolym (m<sup>3</sup>) 0.35

Art.nr.	Utförande	Pris
111B424120	Sittskal i polypropen, Lackerat* snurrstativ	5410
111B424160	Sittskal i polypropen, Polerat snurrstativ	6070

#### GRADE KARMSTOL, 4-FOT, KLÄDD SITS

Vikt (kg) 8.0 Fraktvolym (m<sup>3</sup>) 0.35 Tygätgång 500x1400 mm

Art.nr.	Utförande	Kat. A	Kat. B	Kat. C	Kat. D	Kat. E	Kat. F
		21	22	23	24	25	26
111B431120	Sittskal i polypropen, Klädd sits, Lackerat* snurrstativ	6460	7010	7150	7290	7560	8400
111B431160	Sittskal i polypropen, Klädd sits, Polerat snurrstativ	7110	7650	7790	7940	8200	9040

#### GRADE KARMSTOL, 4-FOT, HELKLÄDD

Vikt (kg) 8.0 Fraktvolym (m<sup>3</sup>) 0.35 Tygätgång 1000x1400 mm

Art.nr.	Utförande	Kat. A	Kat. B	Kat. C	Kat. D	Kat. E	Kat. F
		21	22	23	24	25	26
111B440120	Helklädd, Lackerat* snurrstativ	8080	8710	9010	9300	9890	11490
111B440160	Helklädd, Polerat snurrstativ	8730	9370	9650	9950	10530	12140

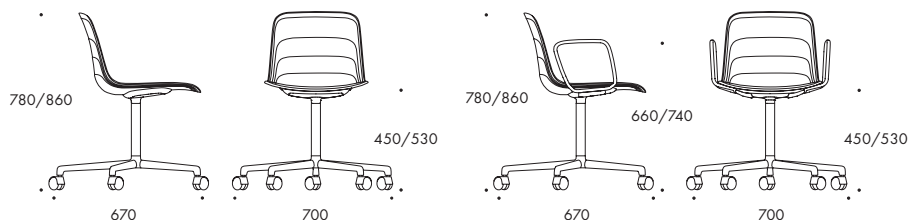

### GRADE STOL, 5-FOT, OKLÄDD

Vikt (kg) 7.6 Fraktvolym (m<sup>3</sup>) 0.42

Art.nr.	Utförande	Pris 10
111A524120	Sittskal i polypropen, Lackerat* snurrstativ med hjul	5560
111A524160	Sittskal i polypropen, Polerat snurrstativ med polerade hjul	6200

### GRADE STOL, 5-FOT, KLÄDD SITS

Vikt (kg) 7.6 Fraktvolym (m<sup>3</sup>) 0.42 Tygätgång 500x1400 mm

Art.nr.	Utförande	Kat. A 21	Kat. B 22	Kat. C 23	Kat. D 24	Kat. E 25	Kat. F 26
111A531120	Sittskal i polypropen, Klädd sits, Lackerat* snurrstativ med hjul	6620	7170	7310	7440	7730	8550
111A531160	Sittskal i polypropen, Klädd sits, Polerat snurrstativ med polerade hjul	7250	7800	7950	8080	8350	9190

### GRADE STOL, 5-FOT, HELKLÄDD

Vikt (kg) 7.6 Fraktvolym (m<sup>3</sup>) 0.42 Tygätgång 1000x1400 mm

Art.nr.	Utförande	Kat. A 21	Kat. B 22	Kat. C 23	Kat. D 24	Kat. E 25	Kat. F 26
111A540120	Helklädd, Lackerat* snurrstativ med hjul	8240	8870	9170	9440	10050	11640
111A540160	Helklädd, Polerat snurrstativ med polerade hjul	8880	9510	9810	10090	10700	12280

### GRADE KARMSTOL, 5-FOT, OKLÄDD

Vikt (kg) 9.1 Fraktvolym (m<sup>3</sup>) 0.42

Art.nr.	Utförande	Pris 10
111B524120	Sittskal i polypropen, Lackerat* snurrstativ med hjul	6330
111B524160	Sittskal i polypropen, Polerat snurrstativ med polerade hjul	6970

### GRADE KARMSTOL, 5-FOT, KLÄDD SITS

Vikt (kg) 9.1 Fraktvolym (m<sup>3</sup>) 0.42 Tygätgång 500x1400 mm

Art.nr.	Utförande	Kat. A 21	Kat. B 22	Kat. C 23	Kat. D 24	Kat. E 25	Kat. F 26
111B531120	Sittskal i polypropen, Klädd sits, Lackerat* snurrstativ med hjul	7370	7950	8070	8200	8490	9320
111B531160	Sittskal i polypropen, Klädd sits, Polerat snurrstativ med polerade hjul	8010	8570	8710	8850	9120	9950

### GRADE KARMSTOL, 5-FOT, HELKLÄDD

Vikt (kg) 9.1 Fraktvolym (m<sup>3</sup>) 0.42 Tygätgång 1000x1400 mm

Art.nr.	Utförande	Kat. A 21	Kat. B 22	Kat. C 23	Kat. D 24	Kat. E 25	Kat. F 26
111B540120	Helklädd, Lackerat* snurrstativ med hjul	9000	9630	9930	10220	10820	12410
111B540160	Helklädd, Polerat snurrstativ med polerade hjul	9640	10270	10560	10860	11460	13060

### TILLÄGGSVÄL GRADE 4 & 5 FOT

Art.nr.	Utförande	Pris 10
144M810220	Ställkostnad Select Color/ färg	2990
144M210210	Utbyte glidfot till hjul	500

# PENNE

Design Julia Läuffer & Marcus Keichel 2016/2017/2020



## Sits & rygg

Formpressad ek eller ask alternativt polypropen i standardfärger ljusbeige, grå, svart, grågrön, blå, orange, kamelbrun & gul.

## Stativ

Ben av aluminiumrör Ø 35 mm pulverlackerade

Sitssarg och armledere i matchande färg, vid sits och rygg i trä ange önskad plastfärg på sarg och armledere.

## Koppling & stapling

Stapelbar med stapelskydd, Kopplingsbar (stol - stol) alternativt (karmstol - stol - karmstol)

Vid order, ange:

Träslag sits & rygg

Lackfärg pulverlack

Färg sitssarg & armledere

\*Ställkostnad tillkommer vid

val av Select Color kulör, se tillval.

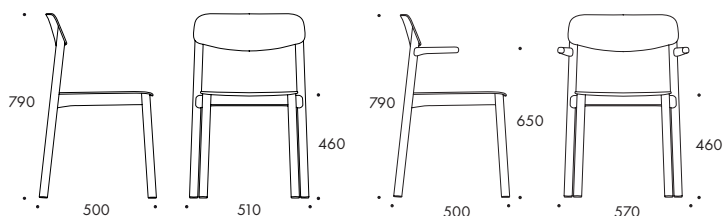

## PENNE STOL & KARMSTOL, SITS & RYGG I TRÄ

Vikt (kg) 4.2, 4.5      Fraktvolym (m³) 0.41 / 4

Art.nr.	Utförande	Pris
113A225120	Sits och rygg i trä, Sitssarg i polyamid, Lackerat* stativ	80
113B225120	Sits och rygg i trä, Sitssarg och armledere i polyamid, Lackerat* stativ	4450
		4880

## PENNE STOL & KARMSTOL, SITS & RYGG I POLYPROPEN

Vikt (kg) 4.4, 4.7      Fraktvolym (m³) 0.41 / 4

Art.nr.	Utförande	Pris
113A224120	Sits och rygg i polypropen, Sitssarg i polyamid, Lackerat* stativ	10
113B224120	Sits och rygg i polypropen, Sitssarg och armledere i polyamid, Lackerat* stativ	3220
		3660

## TILLÄGGSVAR PENNE

Art.nr.	Utförande	Pris
144M810220	Ställkostnad Select Color/ färg	10
113M810220	Stativ för utomhusbruk	2990
144K310417	Transportvagn	970
144M810250	Bets standardfärg	6730
113M210210	Filtglidfötter	490
113M210310	Teflonglidfötter	110
113M610110	Kopplingsbeslag	110
		300

**Sits & rygg**

Sits av formpressat trä med gjuten svart polyuretan alt. klädd med stoppning av formgjutet kallsaum.

Rygg av formpressat trä med gjuten svart polyuretan alt. ek, ask eller klädd med stoppning av formgjutet kallsaum.

**Stativ**

Ø18 mm pulverlackerat eller kromat stålrör. Fjäderstål i ryggen.

4-bensstativ och 4-fotsstativ med plastglidfot.

5-fotsstativ med kromade hjul.

**Armedare & täckhylsa**

Mörk eller ljus Woodfibre. Täckhylsa i mörk eller ljus plast. Mörk som standard.

**Koppling & stapling**

4-benstativ stapelbar med inbyggt staplingskydd. Stol kopplingsbar C/C 521 mm och Karmstol C/C 557 mm.

Vid långvarig stapling av klädd sits rekommenderas tillvalet staplingsdyna.

**Vid order, ange:**

Rygg träslag

Tyg och färgnr

Lackfärg vid pulverlack

Färg armedare och täckhylsa

\*Ställkostnad tillkommer vid val av Select Color kulör, se tillval.

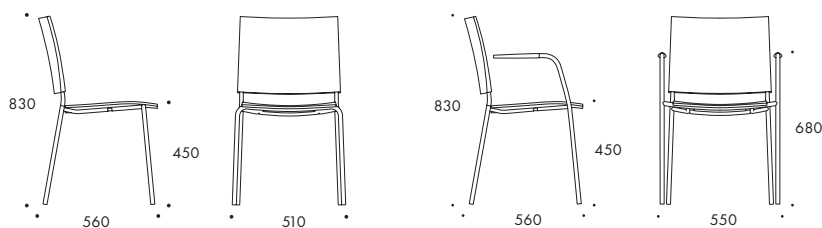
**SPIRA STOL, PUR**

Vikt (kg) 8.4

Fraktvolym (m³) 0.41 / 3

Art.nr.	Utförande	Pris
		90
115A224120	Rygg och sits i svart polyuretan, Lackerat* stativ	5410
115A224140	Rygg och sits i svart polyuretan, Kromat stativ	5410

**SPIRA STOL, PUR RYGG, KLÄDD SITS**

Vikt (kg) 8.4

Fraktvolym (m³) 0.41 / 3

Tygåtgång 450x1300/1500 mm

Art.nr.	Utförande	Kat. A	Kat. B	Kat. C	Kat. D	Kat. E	Kat. F
		21	22	23	24	25	26
115A231120	Rygg i svart polyuretan, Klädd sits, Lackerat* stativ	4890	5440	5770	5880	6000	6240
115A231140	Rygg i svart polyuretan, Klädd sits, Kromat stativ	4890	5440	5770	5880	6000	6240

**SPIRA KARMSTOL, PUR**

Vikt (kg) 9.5

Fraktvolym (m³) 0.41 / 3

Art.nr.	Utförande	Pris
		90
115B224120	Rygg och sits i svart polyuretan, Lackerat* stativ	5960
115B224140	Rygg och sits i svart polyuretan, Kromat stativ	5960

**SPIRA KARMSTOL, PUR RYGG, KLÄDD SITS**

Vikt (kg) 9.5

Fraktvolym (m³) 0.41 / 3

Tygåtgång 450x1300/1500 mm

Art.nr.	Utförande	Kat. A	Kat. B	Kat. C	Kat. D	Kat. E	Kat. F
		21	22	23	24	25	26
115B231120	Rygg i svart polyuretan, Klädd sits, Lackerat* stativ	5430	6000	6310	6420	6540	6800
115B231140	Rygg i svart polyuretan, Klädd sits, Kromat stativ	5430	6000	6310	6420	6540	6800

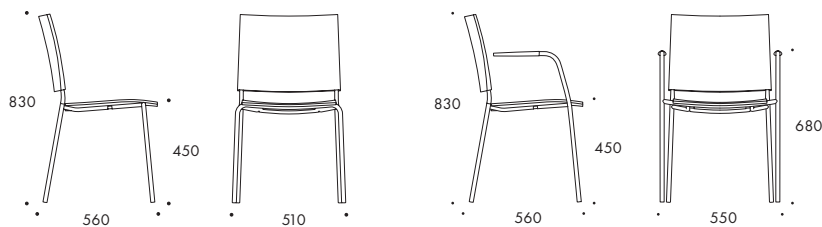

### SPIRA STOL, TRÄRYGG, KLÄDD SITS

Vikt (kg) 5.8 Fraktvolym (m<sup>3</sup>) 0.41 / 3 Tygätgång 450x1300/1500 mm

Art.nr.	Utförande	Kat. A 21	Kat. B 22	Kat. C 23	Kat. D 24	Kat. E 25	Kat. F 26
115A232120	Rygg i trä, Klädd sits, Lackerat* stativ	5320	5570	5650	5740	6000	6190
115A232140	Rygg i trä, Klädd sits, Kromat stativ	5320	5570	5650	5740	6000	6190

### SPIRA STOL, HELKLÄDD

Vikt (kg) 5.8 Fraktvolym (m<sup>3</sup>) 0.41 / 3 Tygätgång 950x1300/1500 mm

Art.nr.	Utförande	Kat. A 21	Kat. B 22	Kat. C 23	Kat. D 24	Kat. E 25	Kat. F 26
115A240120	Helklädd, Lackerat* stativ	5290	5590	5710	5800	6110	7010
115A240140	Helklädd, Kromat stativ	5290	5590	5710	5800	6110	7010

### SPIRA KARMSTOL, TRÄRYGG, KLÄDD SITS

Vikt (kg) 6.9 Fraktvolym (m<sup>3</sup>) 0.41 / 3 Tygätgång 450x1300/1500 mm

Art.nr.	Utförande	Kat. A 21	Kat. B 22	Kat. C 23	Kat. D 24	Kat. E 25	Kat. F 26
115B232120	Rygg i trä, Klädd sits, Lackerat* stativ	5850	6090	6190	6250	6540	6740
115B232140	Rygg i trä, Klädd sits, Kromat stativ	5850	6090	6190	6250	6540	6740

### SPIRA KARMSTOL, HELKLÄDD

Vikt (kg) 6.9 Fraktvolym (m<sup>3</sup>) 0.41 / 3 Tygätgång 950x1300/1500 mm

Art.nr.	Utförande	Kat. A 21	Kat. B 22	Kat. C 23	Kat. D 24	Kat. E 25	Kat. F 26
115B240120	Helklädd, Lackerat* stativ	5740	6020	6140	6220	6510	7420
115B240140	Helklädd, Kromat stativ	5740	6020	6140	6220	6510	7420

### TILLÄGGSVAL SPIRA 4-BEN

Art.nr.	Utförande	Pris 10
144M810220	Ställkostnad Select Color/ färg	2990
144M710410	Klädsel i två färger, tillägg utgår från dyraste tygggrupp vald	590
144K310317	Transportvagn	7000
144M217310	Filtglidfötter	110
144M212610	Gummifötter	110
144M214410	Teflonglidfötter	110
144M610410	Kopplingsbeslag Quick Lock	490
115M510110	Laptopskiva för karmstol, höger el. vänster	1850
144M710310	Staplingsdyna, används som skydd vid stapling.	330
115M710210	Fuktspärr - sits	810
144M810250	Bets standardfärg	490

### TILLÄGGSVAL SPIRA KVILT

Art.nr.	Utförande	Kat. A 21	Kat. B 22	Kat. C 23	Kat. D 24	Kat. E 25	Kat. F 26
115M730110	Kviltad sits	590	590	590	590	590	920
115M740110	Kviltad sits och rygg	870	870	870	870	870	1230

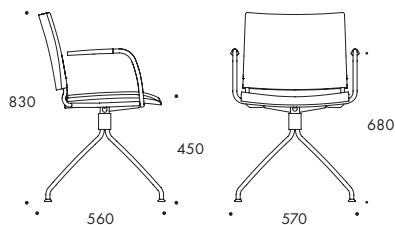

### SPIRA KARMSTOL, 4-FOT, TRÄRYGG, KLÄDD SITS

Vikt (kg) 8.0 Fraktvolym (m<sup>3</sup>) 0.41 Tygätgång 500x1300/1500 mm

Art.nr.	Utförande	Kat. A 21	Kat. B 22	Kat. C 23	Kat. D 24	Kat. E 25	Kat. F 26
115B432120	Rygg i trä, Klädd sits, Lackerat* snurrstativ	7420	7850	7960	8060	8280	9420
115B432140	Rygg i trä, Klädd sits, Kromat snurrstativ	7420	7850	7960	8060	8280	9420

### SPIRA KARMSTOL, 4-FOT, HELKLÄDD

Vikt (kg) 8.0 Fraktvolym (m<sup>3</sup>) 0.41 Tygätgång 1000x1300/1500 mm

Art.nr.	Utförande	Kat. A 21	Kat. B 22	Kat. C 23	Kat. D 24	Kat. E 25	Kat. F 26
115B440120	Helklädd, Lackerat* snurrstativ	7590	8450	8660	8870	9290	10120
115B440140	Helklädd, Kromat snurrstativ	7590	8450	8660	8870	9290	10120

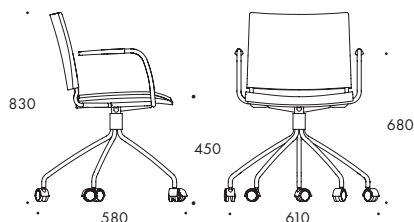

### SPIRA KARMSTOL, 5-FOT, TRÄRYGG, KLÄDD SITS

Vikt (kg) 9.5 Fraktvolym (m<sup>3</sup>) 0.50 Tygätgång 500x1300/1500 mm

Art.nr.	Utförande	Kat. A 21	Kat. B 22	Kat. C 23	Kat. D 24	Kat. E 25	Kat. F 26
115B532120	Rygg i trä, Klädd sits, Lackerat* snurrstativ med kromade hjul	8140	8580	8690	8790	9010	10210
115B532140	Rygg i trä, Klädd sits, Kromat snurrstativ med kromade hjul	8140	8580	8690	8790	9010	10210

### SPIRA KARMSTOL, 5-FOT, HELKLÄDD

Vikt (kg) 9.5 Fraktvolym (m<sup>3</sup>) 0.50 Tygätgång 1000x1300/1500 mm

Art.nr.	Utförande	Kat. A 21	Kat. B 22	Kat. C 23	Kat. D 24	Kat. E 25	Kat. F 26
115B540120	Helklädd, Lackerat* snurrstativ med kromade hjul	8310	9180	9390	9600	10010	11040
115B540140	Helklädd, Kromat snurrstativ med kromade hjul	8310	9180	9390	9600	10010	11040

### TILLÄGGSVAL SPIRA 4- & 5-FOT

Art.nr.	Utförande	Pris 10
144M810220	Ställkostnad Select Color/ färg	2990
144M710410	Klädsel i två färger, tillägg utgår från dyraste tyggrupp vald	590
144M217310	Filtglidfötter	110
144M212610	Gummifötter	110
144M214410	Teflonglidfötter	110
115M710210	Fuktspärr - sits	810
144M810250	Bets standardfärg	490

### TILLÄGGSVAL SPIRA KVILT

Art.nr.	Utförande	Kat. A 21	Kat. B 22	Kat. C 23	Kat. D 24	Kat. E 25	Kat. F 26
115M730110	Kviltad sits	590	590	590	590	590	920
115M740110	Kviltad sits och rygg	870	870	870	870	870	1230



# TABURETT PLUS

Design Peter Andersson 2024



## Sits & rygg

Konsumentåtervunnen ABS-plast, i standardfärger ljusbeige, grå, svart, grågrön, blå, orange, gulbrun & gul. Klädd sits som alternativ. Detaljer på rygg och sits i pressgjuten zink som matchar stativets finish. Ljudabsorberande filt av återvunnen PET under sits (godkänd av Möbelfakta) mot tilläggs kostnad.

## Stativ

4-benstativ av Ø16 mm pulverlackerat eller kromat stålrör. Svarta glidfötter av återvunnen plast. Stativ för utomhusbruk mot tillägg

## Stapling

Stolen är stapelbar.

## Vid order, ange:

Färg sits & rygg

Tyg och färgnr

Lackfärg vid pulverlack

\*Ställkostnad tillkommer vid

val av Select Color kulör, se tillval.

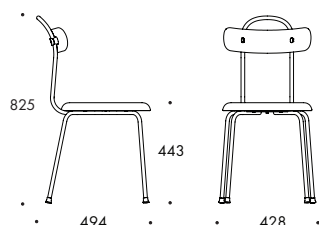

## TABURETT PLUS STOL, OKLÄDD

Vikt (kg) 3.9      Fraktvolym (m<sup>3</sup>) 0.43 / 5

Art.nr.	Utförande	Pris 10
148A224120	Sits och rygg av ABS, Lackerat* stativ	2600
148A224140	Sits och rygg av ABS, Kromat stativ	3200

## TABURETT PLUS STOL, KLÄDD SITS

Vikt (kg) 3.9      Fraktvolym (m<sup>3</sup>) 0.43 / 5      Tygåtgång 550x1400 mm

Art.nr.	Utförande	Kat. A 21	Kat. B 22	Kat. C 23	Kat. D 24	Kat. E 25	Kat. F 26
148A231120	Rygg av ABS, Klädd sits, Lackerat* stativ	3200	3400	3500	3600	3900	4370
148A231140	Rygg av ABS, Klädd sits, Kromat stativ	3800	4000	4100	4200	4560	5110

## TILLÄGGSSVAL TABURETT PLUS

Art.nr.	Utförande	Pris 10
148M710110	Ljudabsorberande filtdyna under sits	200
144M215310	Filtglidfötter	110
144M810320	Stativ för utomhusbruk	970
144M810220	Ställkostnad Select Color/ färg	2990

## X75-2

Design Börge Lindau & Bo Lindekrantz 1972



### Sits & rygg

Rygg i linneväv natur eller svart canvas. Sits med bärväv inkl. dyna i linneväv natur eller svart canvas, förstärkning i matchande läder.

### Stativ

Hopfällbart stativ i Ø25 mm stålrör i krom eller pulverlack. Stativkryss i svart pulverlack

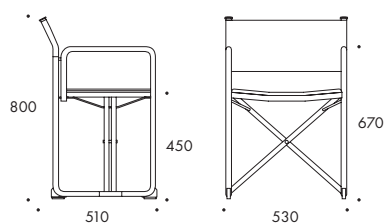

Vid order, ange:

Linneväv eller canvas

Lackfärg vid pulverlack

\*Ställkostnad tillkommer vid val av Select Color kulör, se tillval.

### X75-2 KARMSTOL

Vikt (kg) 7.9

Fraktvolym (m<sup>3</sup>) 0.20

Art.nr.	Utförande	Pris 10
117B340140	Helklädd, kromat stativ	8220
117B340120	Helklädd, Lackerat* stativ	8290

### TILLÄGGSVAL & TILLBEHÖR X75-2

Art.nr.	Utförande	Pris 10
144M810220	Ställkostnad Select Color/ färg	2990
117M740310	Utbytesklädsel canvas/ linneväv	3820

**Sits**

3 mm pulverlackerad perforerad stålplåt.

Lös vändbar dyna samt dyna anpassad för utomhusbruk som tillval

**Stativ**

Ø 25 &amp; 20 mm pulverlackerat stålrör. Fotstag av 15 mm förzinkat stålrör. Glidfötter. Stapelbar.

**Utomhusbruk**

A22 kan användas både inomhus och utomhus.

Vid order, ange:

Tyg och färgnr

Lackfärg

\*Ställkostnad tillkommer vid val av Select Color kulör, se tillval.

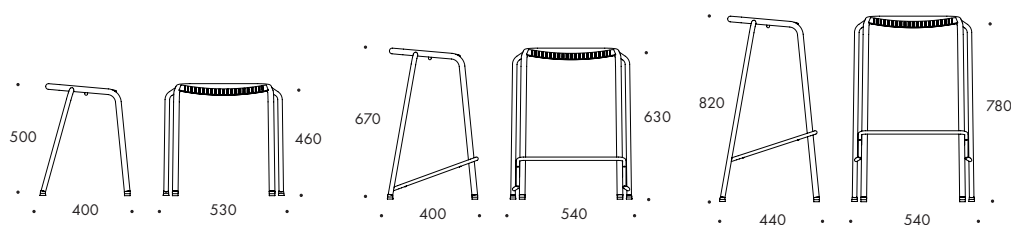
**A22 PALL, OKLÄDD, H460**

Vikt (kg) 5.0

Fraktvolym (m³) 0.33

Tygätgång 450x1300/1400/1500 mm

Art.nr. Utförande

137D220420 Lackerat\* stativ H460

Pris

10

3330

**A22 BARPALL, OKLÄDD, H630**

Vikt (kg) 6.5

Fraktvolym (m³) 0.50

Tygätgång 450x1300/1400/1500 mm

Art.nr. Utförande

137C220520 Lackerat\* stativ H630

Pris

10

3730

**A22 BARPALL, OKLÄDD, H780**

Vikt (kg) 7.0

Fraktvolym (m³) 0.50

Tygätgång 450x1300/1400/1500 mm

Art.nr. Utförande

137C220620 Lackerat\* stativ H780

Pris

10

3730

**TILLÄGGSVAL A22**

Art.nr.	Utförande	Pris	Kat. A	Kat. B	Kat. C	Kat. D	Kat. E	Kat. F
		10	21	22	23	24	25	26
144M810220	Ställkostnad Select Color/ färg	2990						
137M740110	Löstagbar dyna		1320	1490	1740	1940	2180	2550
137M740210	Löstagbar dyna för utomhusbruk. Tyg Silvertex Graphite			1490				
137M740310	Löstagbar dyna för utomhusbruk. Tyg Silvertex Macadamia			1490				
137M710110	2-färgad klädsel. Tillägg utgår från dyraste tygrupp vald	620						

**Sits & rygg**

Utförande som oklädd, klädd sits eller helklädd.

Sits av formpressat trä med gjuten svart polyuretan alt. klädd sits av formpressat trä med gjutet kallsaum.

Rygg av svart gjuten polyuretan alt. klädd.

**Stativ**

Ø22 mm pulverlackerat eller kromat stålrör. Fotstöd alltid i kromat utförande.

Plastglidfot. Sitthöjd 460, 630 eller 780 mm. Upphängningsbar med inbyggt glidskydd.

Vid order, ange:

Tyg och färgnr

Lackfärg vid pulverlack

\*Ställkostnad tillkommer vid

val av Select Color kulör, se tillval.

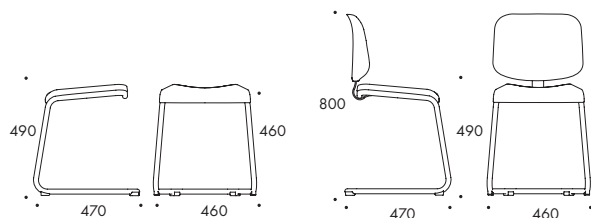
**ADD PALL, PUR, H460**

Vikt (kg) 4.0

Fraktvolym (m³) 0.15

Art.nr.	Utförande	Pris
101 D621120	Sits i svart polyuretan, Lackerat* stativ H460	3150
101 D621140	Sits i svart polyuretan, Kromat stativ H460	3150

**ADD PALL, KLÄDD SITS, H460**

Vikt (kg) 4.0

Fraktvolym (m³) 0.15

Tygätgång 500x1300/1400/1500 mm

Art.nr.	Utförande	Kat. A	Kat. B	Kat. C	Kat. D	Kat. E	Kat. F
		21	22	23	24	25	26
101 D630120	Klädd sits, Lackerat* stativ H460	3050	3410	3490	3590	3770	4950
101 D630140	Klädd sits, Kromat stativ H460	3050	3410	3490	3590	3770	4950

**ADD STOL, OKLÄDD**

Vikt (kg) 6.0

Fraktvolym (m³) 0.30

Art.nr.	Utförande	Pris					
		10					
101 A624120	Sits & rygg i svart polyuretan, Lackerat* stativ H460	4680					
101 A624140	Sits & rygg i svart polyuretan, Kromat stativ H460	4680					

**ADD STOL, KLÄDD SITS**

Vikt (kg) 6.0

Fraktvolym (m³) 0.30

Tygätgång 500x1300/1400/1500 mm

Art.nr.	Utförande	Kat. A	Kat. B	Kat. C	Kat. D	Kat. E	Kat. F
		21	22	23	24	25	26
101 A631120	Rygg i svart polyuretan med klädd sits, Lackerat* stativ H460	4580	4920	5010	5100	5280	6410
101 A631140	Rygg i svart polyuretan med klädd sits, Kromat stativ H460	4580	4920	5010	5100	5280	6410

**ADD STOL, HELKLÄDD**

Vikt (kg) 6.0

Fraktvolym (m³) 0.30

Tygätgång 600x1300/1400/1500 mm

Art.nr.	Utförande	Kat. A	Kat. B	Kat. C	Kat. D	Kat. E	Kat. F
		21	22	23	24	25	26
101 A640120	Helklädd, Lackerat* stativ H460	5390	5740	5830	5920	6090	7440
101 A640140	Helklädd, Kromat stativ H460	5390	5740	5830	5920	6090	7440

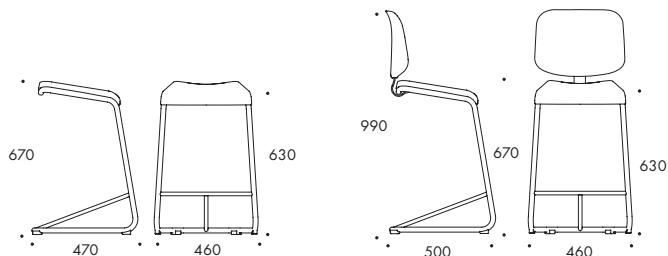

#### ADD BARPALL, PUR, H630

Vikt (kg) 4.8 Fraktvolym (m<sup>3</sup>) 0.15

Art.nr.	Utförande	Pris 10
101 C621220	Sits i svart polyuretan, Lackerat* stativ H630	3940
101 C621240	Sits i svart polyuretan, Kromat stativ H630	3940

#### ADD BARPALL, KLÄDD SITS, H630

Vikt (kg) 4.8 Fraktvolym (m<sup>3</sup>) 0.15 Tygåtgång 500x1300/1400/1500 mm

Art.nr.	Utförande	Kat. A 21	Kat. B 22	Kat. C 23	Kat. D 24	Kat. E 25	Kat. F 26
101 C630220	Klädd sits, Lackerat* stativ H630	3840	4200	4280	4380	4560	5720
101 C630240	Klädd sits, Kromat stativ H630	3840	4200	4280	4380	4560	5720

#### ADD BARSTOL, PUR, H630

Vikt (kg) 6.8 Fraktvolym (m<sup>3</sup>) 0.24

Art.nr.	Utförande	Pris 10
101 C624220	Sits & rygg i svart polyuretan, Lackerat* stativ H630	5430
101 C624240	Sits & rygg i svart polyuretan, Kromat stativ H630	5430

#### ADD BARSTOL, KLÄDD SITS, H630

Vikt (kg) 6.8 Fraktvolym (m<sup>3</sup>) 0.24 Tygåtgång 500x1300/1400/1500 mm

Art.nr.	Utförande	Kat. A 21	Kat. B 22	Kat. C 23	Kat. D 24	Kat. E 25	Kat. F 26
101 C631220	Rygg i svart polyuretan med klädd sits, Lackerat* stativ H630	5330	5690	5770	5860	6030	7150
101 C631240	Rygg i svart polyuretan med klädd sits, Kromat stativ H630	5330	5690	5770	5860	6030	7150

#### ADD BARSTOL, HELKLÄDD, H630

Vikt (kg) 6.8 Fraktvolym (m<sup>3</sup>) 0.24 Tygåtgång 600x1300/1400/1500 mm

Art.nr.	Utförande	Kat. A 21	Kat. B 22	Kat. C 23	Kat. D 24	Kat. E 25	Kat. F 26
101 C640220	Helklädd, Lackerat* stativ H630	6150	6510	6590	6670	6850	8180
101 C640240	Helklädd, Kromat stativ H630	6150	6510	6590	6670	6850	8180

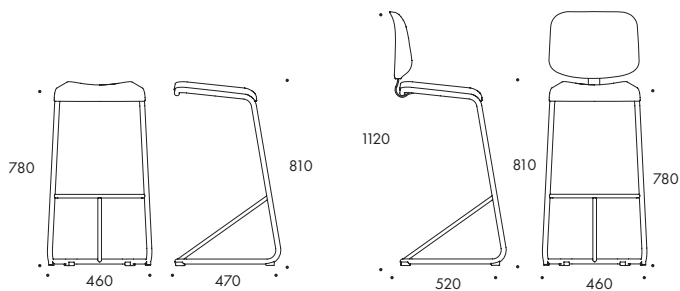

#### ADD BARPALL, PUR, H780

Vikt (kg) 5.0

Fraktvolym (m<sup>3</sup>) 0.18

Art.nr.	Utförande	Pris 10
101 C621320	Sits i svart polyuretan, Lackerat* stativ H780	3940
101 C621340	Sits i svart polyuretan, Kromat stativ H780	3940

#### ADD BARPALL, KLÄDD SITS, H780

Vikt (kg) 5.0

Fraktvolym (m<sup>3</sup>) 0.18

Tygåtgång 500x1300/1400/1500 mm

Art.nr.	Utförande	Kat. A 21	Kat. B 22	Kat. C 23	Kat. D 24	Kat. E 25	Kat. F 26
101 C630320	Klädd sits, Lackerat* stativ H780	3840	4200	4280	4380	4560	5720
101 C630340	Klädd sits, Kromat stativ H780	3840	4200	4280	4380	4560	5720

#### ADD BARSTOL, PUR, H780

Vikt (kg) 7.0

Fraktvolym (m<sup>3</sup>) 0.27

Art.nr.	Utförande	Pris 10
101 C624320	Sits & rygg i svart polyuretan, Lackerat* stativ H780	5430
101 C624340	Sits & rygg i svart polyuretan, Kromat stativ H780	5430

#### ADD BARSTOL, KLÄDD SITS, H780

Vikt (kg) 7.0

Fraktvolym (m<sup>3</sup>) 0.27

Tygåtgång 500x1300/1400/1500 mm

Art.nr.	Utförande	Kat. A 21	Kat. B 22	Kat. C 23	Kat. D 24	Kat. E 25	Kat. F 26
101 C631320	Rygg i svart polyuretan med klädd sits, Lackerat* stativ H780	5330	5690	5770	5860	6030	7150
101 C631340	Rygg i svart polyuretan med klädd sits, Kromat stativ H780	5330	5690	5770	5860	6030	7150

#### ADD BARSTOL, HELKLÄDD, H780

Vikt (kg) 7.0

Fraktvolym (m<sup>3</sup>) 0.27

Tygåtgång 600x1300/1400/1500 mm

Art.nr.	Utförande	Kat. A 21	Kat. B 22	Kat. C 23	Kat. D 24	Kat. E 25	Kat. F 26
101 C640320	Helklädd, Lackerat* stativ H780	6150	6510	6590	6670	6850	8180
101 C640340	Helklädd, Kromat stativ H780	6150	6510	6590	6670	6850	8180

#### TILLÄGGSVAL ADD

Art.nr.	Utförande	Pris 10
144M810220	Strällkostnad Select Color/ färg	2990



**Sits & rygg**

Utförande som oklädd, klädd sits eller helklädd.

Sits av formpressat trä med gjuten svart polyuretan alt. klädd sits av formpressat trä med gjuten kallsaum.

Rygg av svart gjuten polyurethan alt. klädd.

**Stativ**

Ø22 mm pulverlackerat eller kromat stålror.

Svarta eller kromade hjul. Sitthöjd 460 mm.

Upphångningsbar med inbyggt glidskydd.

Vid order, ange:

Tyg och färgnr

Lackfärg vid pulverlack

Färg hjul

\*Ställkostnad tillkommer vid

val av Select Color kulör, se tillval.

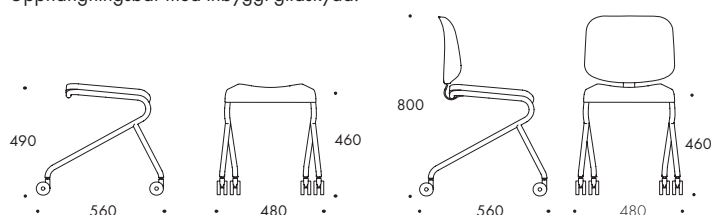

**ADD MOVE, PALL, PUR, H460**

Vikt (kg) 4.0

Fraktvolym (m³) 0.15

Art.nr.	Utförande	Pris 10
102D221120	Sits i svart polyuretan, Lackerat* stativ, hjul, H460	4920
102D221140	Sits i svart polyuretan, Kromat stativ, kromade hjul, H460	4920

**ADD MOVE, PALL, KLÄDD SITS, H460**

Vikt (kg) 4.0

Fraktvolym (m³) 0.15

Tyggång 500x1300/1400/1500 mm

Art.nr.	Utförande	Kat. A 21	Kat. B 22	Kat. C 23	Kat. D 24	Kat. E 25	Kat. F 26
102D230120	Klädd sits, Lackerat* stativ, hjul, H460	4800	5180	5260	5350	5540	6730
102D230140	Klädd sits, Kromat stativ, kromade hjul, H460	4800	5180	5260	5350	5540	6730

**ADD MOVE STOL, OKLÄDD**

Vikt (kg) 6.0

Fraktvolym (m³) 0.30

Art.nr.	Utförande	Pris 10
102A224120	Sits & rygg i svart polyuretan, Lackerat* stativ med hjul, H460	6740
102A224140	Sits & rygg i svart polyuretan, Kromat stativ, kromade hjul, H460	6740

**ADD MOVE STOL, KLÄDD SITS**

Vikt (kg) 6.0

Fraktvolym (m³) 0.30

Tyggång 500x1300/1400/1500 mm

Art.nr.	Utförande	Kat. A 21	Kat. B 22	Kat. C 23	Kat. D 24	Kat. E 25	Kat. F 26
102A231120	Rygg i svart polyuretan med klädd sits, Lackerat* stativ med hjul, H460	6630	7040	7150	7260	7470	8840
102A231140	Rygg i svart polyuretan med klädd sits, Kromat stativ, kromade hjul, H460	6630	7040	7150	7260	7470	8840

**ADD MOVE STOL, HELKLÄDD**

Vikt (kg) 6.0

Fraktvolym (m³) 0.30

Tyggång 600x1300/1400/1500 mm

Art.nr.	Utförande	Kat. A 21	Kat. B 22	Kat. C 23	Kat. D 24	Kat. E 25	Kat. F 26
102A240120	Helklädd, Lackerat* stativ med hjul, H460	7620	8030	8140	8240	8460	10080
102A240140	Helklädd, Kromat stativ, kromade hjul, H460	7620	8030	8140	8240	8460	10080

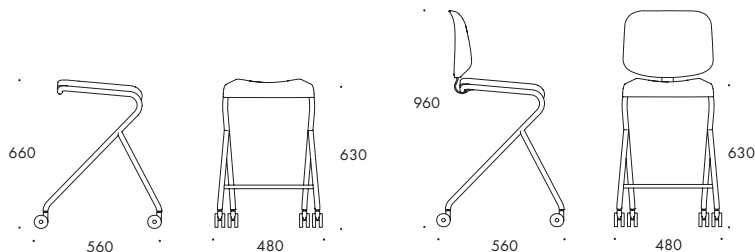

#### ADD MOVE, PALL, PUR, H630

Vikt (kg) 6.8 Fraktvolym (m<sup>3</sup>) 0.15

Art.nr.	Utförande	Pris 10
102C221220	Sits i svart polyuretan, Lackerat* stativ, hjul, H630	5280
102C221240	Sits i svart polyuretan, Kromat stativ, kromade hjul, H630	5280

#### ADD MOVE, PALL, KLÄDD SITS, H630

Vikt (kg) 6.8 Fraktvolym (m<sup>3</sup>) 0.15 Tygätgång 500x1300/1400/1500 mm

Art.nr.	Utförande	Kat. A 21	Kat. B 22	Kat. C 23	Kat. D 24	Kat. E 25	Kat. F 26
102C230220	Klädd sits, Lackerat* stativ, hjul, H630	5180	5540	5630	5730	5890	7090
102C230240	Klädd sits, Kromat stativ, kromade hjul, H630	5180	5540	5630	5730	5890	7090

#### ADD MOVE, BARSTOL, PUR, H630

Vikt (kg) 8.8 Fraktvolym (m<sup>3</sup>) 0.27

Art.nr.	Utförande	Pris 10
102C224220	Sits & rygg i svart polyuretan, Lackerat* stativ, hjul, H630	6800
102C224240	Sits & rygg i svart polyuretan, Kromat stativ, kromade hjul, H630	6800

#### ADD MOVE, BARSTOL, KLÄDD SITS, H630

Vikt (kg) 8.8 Fraktvolym (m<sup>3</sup>) 0.27 Tygätgång 500x1300/1400/1500 mm

Art.nr.	Utförande	Kat. A 21	Kat. B 22	Kat. C 23	Kat. D 24	Kat. E 25	Kat. F 26
102C231220	Rygg i svart polyuretan med klädd sits, Lackerat* stativ, hjul, H630	6700	7040	7130	7230	7400	8540
102C231240	Rygg i svart polyuretan med klädd sits, Kromat stativ, kromade hjul, H630	6700	7040	7130	7230	7400	8540

#### ADD MOVE, BARSTOL, HELKLÄDD, H630

Vikt (kg) 8.8 Fraktvolym (m<sup>3</sup>) 0.27 Tygätgång 600x1300/1400/1500 mm

Art.nr.	Utförande	Kat. A 21	Kat. B 22	Kat. C 23	Kat. D 24	Kat. E 25	Kat. F 26
102C240220	Helklädd, Lackerat* stativ, hjul, H630	7510	7870	7960	8040	8230	9600
102C240240	Helklädd, Kromat stativ, kromade hjul, H630	7510	7870	7960	8040	8230	9600

#### TILLÄGGSVAL ADD MOVE

Art.nr.	Utförande	Pris 10
144M810220	Ställkostnad Select Color/ färg	2990





**Sits & rygg**

Ask eller ek. Alternativt med klädd sits eller helklädd.

**Stativ**

4-bensstativ av Ø16 mm pulverlackerat eller kromat stålrör. Plastglidfot. Sitthöjd 630 eller 780 mm.

Vid order, ange:

Träslag sits och rygg

Tyg och färgnr

Lackfärg vid pulverlack

\*Ställkostnad tillkommer vid val av Select Color kulör, se tillval.

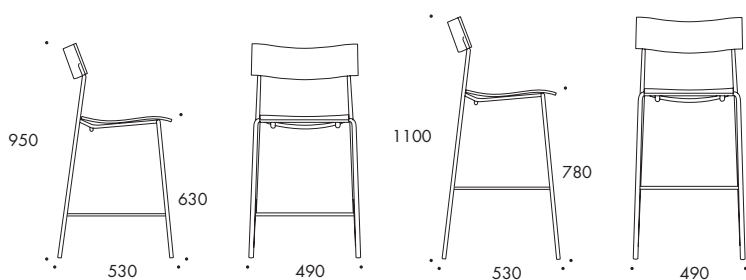

**CAMPUS BARSTOL, TRÄ, OKLÄDD, H630**

Vikt (kg) 6.8      Fraktvolym (m³) 0.30

Art.nr.	Utförande	Pris 80
106C225220	Sits och rygg i trä, Lackerat* stativ H630	4390
106C225240	Sits och rygg i trä, Kromat stativ H630	4390

**CAMPUS BARSTOL, TRÄRYGG, KLÄDD SITS, H630**

Vikt (kg) 6.8      Fraktvolym (m³) 0.30      Tygätgång 500x1300/1500 mm

Art.nr.	Utförande	Kat. A 21	Kat. B 22	Kat. C 23	Kat. D 24	Kat. E 25	Kat. F 26
106C232220	Rygg i trä, Klädd sits, Lackerat* stativ H630	4780	5090	5210	5370	5590	6400
106C232240	Rygg i trä, Klädd sits, Kromat stativ H630	4780	5090	5210	5370	5590	6400

**CAMPUS BARSTOL, HELKLÄDD, H630**

Vikt (kg) 6.8      Fraktvolym (m³) 0.30      Tygätgång 550x1300/1500 mm

Art.nr.	Utförande	Kat. A 21	Kat. B 22	Kat. C 23	Kat. D 24	Kat. E 25	Kat. F 26
106C240220	Helklädd, Lackerat* stativ H630	4910	5280	5380	5540	5750	6770
106C240240	Helklädd, Kromat stativ H630	4910	5280	5380	5540	5750	6770

**CAMPUS BARSTOL, TRÄ, OKLÄDD, H780**

Vikt (kg) 7.0      Fraktvolym (m³) 0.35

Art.nr.	Utförande	Pris 80
106C225320	Sits och rygg i trä, Lackerat* stativ H780	4770
106C225340	Sits och rygg i trä, Kromat stativ H780	4770

**CAMPUS BARSTOL, TRÄRYGG, KLÄDD SITS, H780**

 Vikt (kg) 7.0      Fraktvolym (m<sup>3</sup>) 0.35      Tygätgång 500x1300/1500 mm

Art.nr.	Utförande	Kat. A 21	Kat. B 22	Kat. C 23	Kat. D 24	Kat. E 25	Kat. F 26
106C232320	Rygg i trä, Klädd sits, Lackerat* stativ H780	5150	5460	5570	5720	5960	6760
106C232340	Rygg i trä, Klädd sits, Kromat stativ H780	5150	5460	5570	5720	5960	6760

**CAMPUS BARSTOL, HELKLÄDD, H780**

 Vikt (kg) 7.0      Fraktvolym (m<sup>3</sup>) 0.35      Tygätgång 550x1300/1500 mm

Art.nr.	Utförande	Kat. A 21	Kat. B 22	Kat. C 23	Kat. D 24	Kat. E 25	Kat. F 26
106C240320	Helklädd, Lackerat* stativ H780	4910	5280	5380	5540	5750	6770
106C240340	Helklädd, Kromat stativ H780	4910	5280	5380	5540	5750	6770

**TILLÄGGSVÅL CAMPUS BARSTOL**

Art.nr.	Utförande	Pris 10
144M810220	Ställkostnad Select Color/ färg	2990
144M810250	Bets standardfärg	490
144M211410	Teflonglidfötter	110
144M210510	Stålfötter	110
144M215310	Filtglidfötter	110
144M211610	Gummifötter	110



**Sits & rygg**

Glasfiberarmerad polyamid i standardfärgerna ljusbeige, grå, svart, grågrön, blå, orange, gulbrun & gul. Alternativt klädd sits.

**Stativ**

4-bensstativ av Ø16 mm lackerat eller förkromat stålrör. Plastglidfot. Sitthöjd 630 eller 780 mm.

**Vid order, ange:**

Färg sits och rygg

Tyg och färgnr

Lackfärg vid pulverlack

\*Ställkostnad tillkommer vid val av Select Color kulör, se tillval.

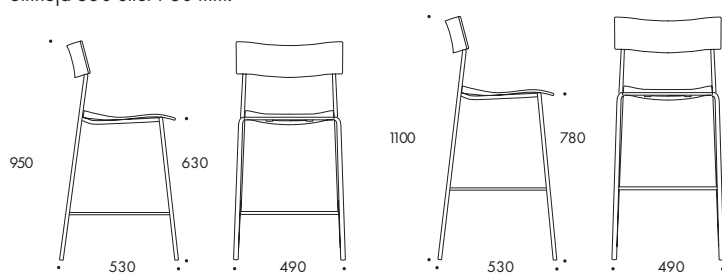

**CAMPUS AIR BARSTOL, OKLÄDD, H630**

Vikt (kg) 6.0 Fraktvolym (m³) 0.30

Art.nr.	Utförande	Pris 10
107C224220	Sits och rygg av polyamid, Lackerat* stativ, H630	3120
107C224240	Sits och rygg av polyamid, Kromat stativ, H630	3120

**CAMPUS AIR BARSTOL, KLÄDD SITS, H630**

Vikt (kg) 4.0 Fraktvolym (m³) 0.30 Tygätgång 500x1300/1500 mm

Art.nr.	Utförande	Kat. A 21	Kat. B 22	Kat. C 23	Kat. D 24	Kat. E 25	Kat. F 26
107C231220	Rygg av polyamid, Klädd sits, Lackerat* stativ H630	3870	4150	4250	4380	4600	5310
107C231240	Rygg av polyamid, Klädd sits, Kromat stativ H630	3870	4150	4250	4380	4600	5310

**CAMPUS AIR BARSTOL, OKLÄDD, H780**

Vikt (kg) 6.2 Fraktvolym (m³) 0.35

Art.nr.	Utförande	Pris 10
107C224320	Sits och rygg av polyamid, Lackerat* stativ, H780	3490
107C224340	Sits och rygg av polyamid, Kromat stativ, H780	3490

**CAMPUS AIR BARSTOL, KLÄDD SITS, H780**

Vikt (kg) 4.0 Fraktvolym (m³) 0.35 Tygätgång 500x1300/1500 mm

Art.nr.	Utförande	Kat. A 21	Kat. B 22	Kat. C 23	Kat. D 24	Kat. E 25	Kat. F 26
107C231320	Rygg av polyamid, Klädd sits, Lackerat* stativ H780	4240	4530	4620	4760	4980	5680
107C231340	Rygg av polyamid, Klädd sits, Kromat stativ H780	4240	4530	4620	4760	4980	5680

**TILLÄGGSSVAL CAMPUS AIR BARSTOL**

Art.nr.	Utförande	Pris 10
144M810220	Ställkostnad Select Color/ färg	2990
144M211410	Teflonglidfötter	110
144M210510	Stålfötter	110
144M215310	Filtglidfötter	110
144M211610	Gummifötter	110



**Sittskal**

Formgjuten polypropen. Standardfärger i ljusbeige, grå, svart, grågrön, blå, orange, gulbrun & gul. Alternativt med klädd sits eller helklädd.

**Stativ**

4-bensstativ av Ø14 mm pulverlackerat eller kromat stålror. Fotstöd i Ø11 mm kromat stålror. Plastglidfot. Sitthöjd 630 eller 780 mm.

Vid order, ange:

Färg sittskal

Tyg och färgnr

Lackfärg vid pulverlack

\*Ställkostnad tillkommer vid val av Select Color kulör, se tillval.

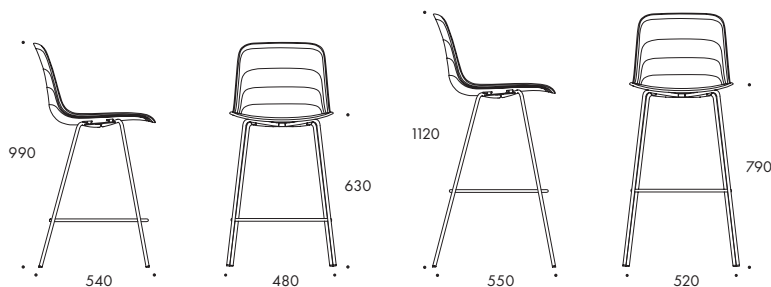

**GRADE BARSTOL, OKLÄDD, H630**

Vikt (kg) 6.5      Fraktvolym (m³) 0.30

Art.nr.	Utförande	Pris
111C224220	Sittskal i polypropen, Lackerat* stativ H630	3450
111C224240	Sittskal i polypropen, Kromat stativ H630	3450

**GRADE BARSTOL, KLÄDD SITS, H630**

Vikt (kg) 6.5      Fraktvolym (m³) 0.30      Tygätgång 500x1400 mm

Art.nr.	Utförande	Kat. A	Kat. B	Kat. C	Kat. D	Kat. E	Kat. F
		21	22	23	24	25	26
111C231220	Sittskal i polypropen, Klädd sits, Lackerat* stativ H630	4270	4780	4900	5020	5270	6020
111C231240	Sittskal i polypropen, Klädd sits, Kromat stativ H630	4270	4780	4900	5020	5270	6020

**GRADE BARSTOL, HELKLÄDD, H630**

Vikt (kg) 6.5      Fraktvolym (m³) 0.30      Tygätgång 1000x1400 mm

Art.nr.	Utförande	Kat. A	Kat. B	Kat. C	Kat. D	Kat. E	Kat. F
		21	22	23	24	25	26
111C240220	Helklädd, Lackerat* stativ H630	5690	6320	6590	6850	7390	8850
111C240240	Helklädd, Kromat stativ H630	5690	6320	6590	6850	7390	8850

**GRADE BARSTOL, OKLÄDD, H790**

Vikt (kg) 7.0      Fraktvolym (m³) 0.35

Art.nr.	Utförande	Pris
111C224320	Sittskal i polypropen, Lackerat* stativ H790	3450
111C224340	Sittskal i polypropen, Kromat stativ H790	3450

### GRADE BARSTOL, KLÄDD SITS, H790

Vikt (kg) 7.0      Fraktvolym (m<sup>3</sup>) 0.35      Tygätgång 500x1400 mm

Art.nr.	Utförande	Kat. A 21	Kat. B 22	Kat. C 23	Kat. D 24	Kat. E 25	Kat. F 26
111C231320	Sittskäl i polypropen, Klädd sits, Lackerat* stativ H790	4270	4780	4900	5020	5270	6020
111C231340	Sittskäl i polypropen, Klädd sits, Kromat stativ H790	4270	4780	4900	5020	5270	6020

### GRADE BARSTOL, HELKLÄDD, H790

Vikt (kg) 7.0      Fraktvolym (m<sup>3</sup>) 0.35      Tygätgång 1000x1400 mm

Art.nr.	Utförande	Kat. A 21	Kat. B 22	Kat. C 23	Kat. D 24	Kat. E 25	Kat. F 26
111C240320	Helklädd, Lackerat* stativ H790	5690	6320	6590	6850	7390	8850
111C240340	Helklädd, Kromat stativ H790	5690	6320	6590	6850	7390	8850

### TILLÄGGSVÄRDE GRADE BARSTOL

Art.nr.	Utförande	Pris 10
144M810220	Ställkostnad Select Color/ färg	2990
144M213410	Teflonglidfötter	110
144M216310	Filtglidfötter	110

## S70-3

Design Börge Lindau & Bo Lindekrantz 1968



### Sits

Oklädd sits i ask eller klädd sits, Vit-, grå- eller svartbetsad sits mot tillägg

### Stativ

Ø 32 mm stålrör i pulverlackerat eller kromat utförande. Fotstöd alltid i krom.

Upphångningsbar med glidskydd, Staplingsbar vid oklädd sits, Sitthöjd 630 mm.

Vid order, ange:

Tyg och färgnr

Lackfärg vid pulverlack

\*Ställkostnad tillkommer vid val av Select Color kulör, se tillval.

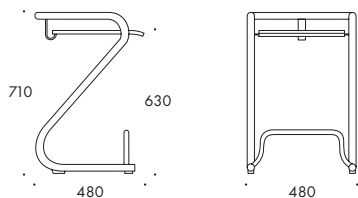

### S70-3 BARSTOL, OKLÄDD

Vikt (kg) 6.3

Fraktvolym (m<sup>3</sup>) 0.35 / 3

Art.nr.	Utförande	Pris
119C622120	Sits i trä, Lackerat* stativ	4620
119C622140	Sits i trä, Kromat stativ	4620

### S70-3 BARSTOL, KLÄDD SITS

Vikt (kg) 6.3

Fraktvolym (m<sup>3</sup>) 0.35 / 3

Tygåtgång 1500x1300/1500 mm

Art.nr.	Utförande	Kat. A	Kat. B	Kat. C	Kat. D	Kat. E	Kat. F
		21	22	23	24	25	26
119C630120	Klädd sits, Lackerat* stativ	5520	5660	5970	6200	6510	7510
119C630140	Klädd sits, Kromat stativ	5520	5660	5970	6200	6510	7510

### TILLÄGGSSVAL S70-3 BARSTOL

Art.nr.	Utförande	Pris
144M810220	Ställkostnad Select Color/ färg	2990
119M810150	Bets S70-3 standardfärg	590

# TABURETT

Design Edvin Ståhl 1955/2015



## Sits

ABS-plast i standardfärger ljusbeige, grå, svart, grågrön, blå, orange, gulbrun & gul. Alternativt som klädd. Präglad sitsdetalj av lackerad eller förkromad pressgjuten zink.

## Stativ

Ø16mm pulverlackerat eller förkromat stålrör. Glidfötter. Sitshöjd 460, 630 och 780 mm. Höjd 460 är stapelbar.

## Övrigt

Pulverlack 800 svart rekommenderas ej. Strukturpulverlack 801 svart rekommenderas istället.

Vid order, ange:

Färg sits

Tyg och färgnr

Lackfärg vid pulverlack

\*Ställkostnad tillkommer vid

val av Select Color kulör, se tillval.

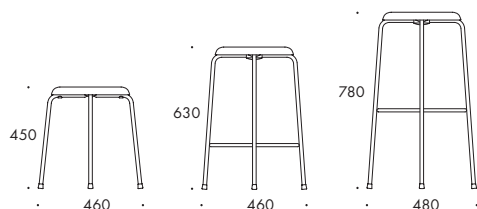

## TABURETT PALL, OKLÄDD, H450

Vikt (kg) 1.9 Fraktvolym (m<sup>3</sup>) 0.14 / 4

Art.nr.	Utförande	Pris
120D221120	Sits i ABS plast, Lackerat* stativ H450 mm	1610
120D221140	Sits i ABS plast, Kromat stativ H450 mm	1610

## TABURETT PALL, KLÄDD SITS, H450

Vikt (kg) 1.9 Fraktvolym (m<sup>3</sup>) 0.12 Tygätgång 500x1400 mm

Art.nr.	Utförande	Kat. A	Kat. B	Kat. C	Kat. D	Kat. E	Kat. F
		21	22	23	24	25	26
120D230120	Klädd sits, Lackerat* stativ H450 mm	2430	3020	3160	3300	3580	4010
120D230140	Klädd sits, Kromat stativ H450 mm	2430	3020	3160	3300	3580	4010

## TABURETT BARPALL, OKLÄDD, H630

Vikt (kg) 3.4 Fraktvolym (m<sup>3</sup>) 0.12

Art.nr.	Utförande	Pris
120C221220	Sits i ABS plast, Lackerat* stativ H630 mm	2790
120C221240	Sits i ABS plast, Kromat stativ H630 mm	2790

## TABURETT BARPALL, KLÄDD SITS, H630

Vikt (kg) 3.4 Fraktvolym (m<sup>3</sup>) 0.12 Tygätgång 500x1400 mm

Art.nr.	Utförande	Kat. A	Kat. B	Kat. C	Kat. D	Kat. E	Kat. F
		21	22	23	24	25	26
120C230220	Klädd sits, Lackerat* stativ H630 mm	3630	4200	4360	4500	4790	5210
120C230240	Klädd sits, Kromat stativ H630 mm	3630	4200	4360	4500	4790	5210

**TABURETT BARPALL, OKLÄDD, H780**Vikt (kg) 3.7 Fraktvolym (m<sup>3</sup>) 0.14

Art.nr.	Utförande	Pris 10
120C221320	Sits i ABS plast, Lackerat* stativ H780 mm	2790
120C221340	Sits i ABS plast, Kromat stativ H780 mm	2790

**TABURETT BARPALL, KLÄDD SITS, H780**Vikt (kg) 3.7 Fraktvolym (m<sup>3</sup>) 0.14 Tygåtgång 500x1400 mm

Art.nr.	Utförande	Kat. A 21	Kat. B 22	Kat. C 23	Kat. D 24	Kat. E 25	Kat. F 26
120C230320	Klädd sits, Lackerat* stativ H780 mm	3630	4200	4360	4500	4790	5210
120C230340	Klädd sits, Kromat stativ H780 mm	3630	4200	4360	4500	4790	5210

**TILLÄGGSVAL TABURETT**

Art.nr.	Utförande	Pris 10
144M810220	Ställkostnad Select Color/ färg	2990
120M218310	Filtglidfötter	120





### Sits & rygg

Stoppning av formgjutet kallskum. Sits med Nozag resår.  
OBS! Kan ej kläs i konstläder.

### Stativ

Metallsocle i svart pulverlack med ställfötter.

Vid order, ange:

Tyg och färgnr

\* Ställkostnad tillkommer vid val av Select Color kulör, se tillval.

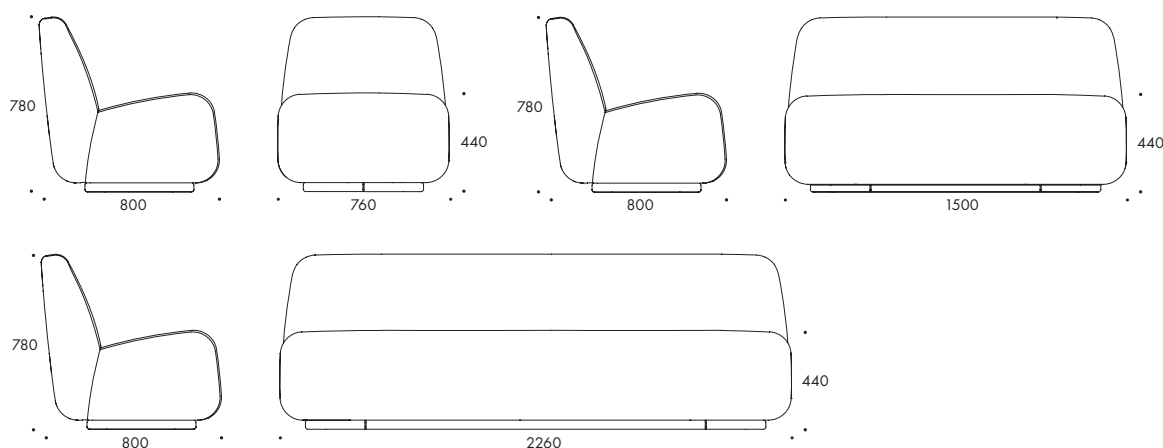

### APERI FÅTÖLJ

Vikt (kg) 32.0      Fraktvoly (m<sup>3</sup>) 0.67      Tygätgång 2600x1400 mm

Art.nr.	Utförande	Kat. A	Kat. B	Kat. C	Kat. D	Kat. E	Kat. F
		21	22	23	24	25	26
121E140117	Helklädd	12320	14790	15400	16020	17240	30620

### APERI SOFFA, 2-SITS

Vikt (kg) 61.0      Fraktvoly (m<sup>3</sup>) 1.30      Tygätgång 4000x1400 mm

Art.nr.	Utförande	Kat. A	Kat. B	Kat. C	Kat. D	Kat. E	Kat. F
		21	22	23	24	25	26
121G240117	Helklädd	26360	30260	31150	33720	35210	66260

### APERI SOFFA, 3-SITS

Vikt (kg) 87.0      Fraktvoly (m<sup>3</sup>) 2.05      Tygätgång 5500x1400 mm

Art.nr.	Utförande	Kat. A	Kat. B	Kat. C	Kat. D	Kat. E	Kat. F
		21	22	23	24	25	26
121G340117	Helklädd	39530	43430	44300	46870	48360	85310

### TILLÄGGSVAL APERI SOFFA/FÅTÖLJ

Art.nr.	Utförande	Pris 10
144M710510	Söm i avvikande färg, Fåtölj & fotpall	1500
144M710610	Söm i avvikande färg, 2-sitssoffa	2120
144M710710	Söm i avvikande färg, 3-sitssoffa	2260



**Sits & rygg**

Fusionsgjuten stomme av glasfiberarmerad polyuretan.  
Sits i plywood med stoppning av formgjuten kallsaum. 3-sits soffa inkl. pocket-spring resårer.

**Stativ**

Stålrör Ø 18 mm, pulverlackerat eller kromat. Glidfötter.

Vid order, ange:

Tyg och färgnr

Lackfärg vid pulverlack

\*Ställkostnad tillkommer vid val av Select Color kulör, se tillval.

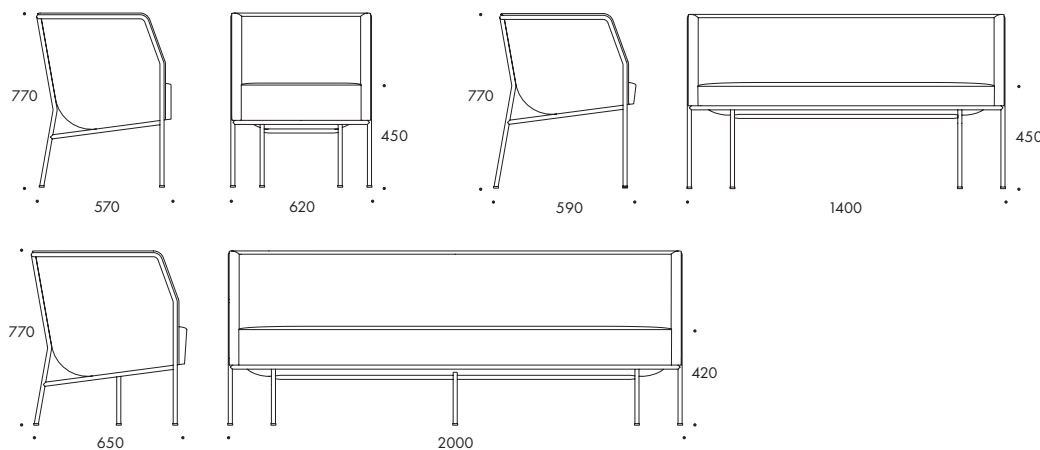

**CAJAL FÅTÖLJ**

Vikt (kg) 18.0      Fraktvolym (m³) 0.50      Tygätgång 2100x1400 mm

Art.nr.	Utförande	Kat. A	Kat. B	Kat. C	Kat. D	Kat. E	Kat. F
		21	22	23	24	25	26
122E140120	Helklädd, Lackerat* stativ	21210	25990	27190	28370	30750	41420
122E140140	Helklädd, Kromat stativ	21210	25990	27190	28370	30750	41420

**CAJAL SOFFA, 2-SITS**

Vikt (kg) 40.0      Fraktvolym (m³) 1.60      Tygätgång 3100x1400 mm

Art.nr.	Utförande	Kat. A	Kat. B	Kat. C	Kat. D	Kat. E	Kat. F
		21	22	23	24	25	26
122G240120	Helklädd, Lackerat* stativ	28780	34780	36280	37790	40780	61270
122G240140	Helklädd, Kromat stativ	28780	34780	36280	37790	40780	61270

**CAJAL SOFFA, 3-SITS**

Vikt (kg) 83.0      Fraktvolym (m³) 2.00      Tygätgång 5200x1400 mm

Art.nr.	Utförande	Kat. A	Kat. B	Kat. C	Kat. D	Kat. E	Kat. F
		21	22	23	24	25	26
122G340120	Helklädd, Lackerat* stativ	39000	46840	48810	50780	54700	90190
122G340140	Helklädd, Kromat stativ	39000	46840	48810	50780	54700	90190

**TILLÄGGSVAL CAJAL SOFFA & FÅTÖLJ**

Art.nr.	Utförande	Pris
		10
144M810220	Ställkostnad Select Color/ färg	2990
144M710110	2-färgad klädsel	1170



**Sits & rygg**

Stoppning av formgjutet kallsaum. Sits med Nozag resår. Läderklädda armländare, matchande vid läderklädsel annars svart läder som standard.

**Stativ**

Stålrör av Ø 16 & Ø 19 mm pulverlackerat eller kromat. Glidfötter.

Vid order, ange:

Tyg och färgnr

Lackfärg vid pulverlack

\*Ställkostnad tillkommer vid val av Select Color kulör, se tillval.

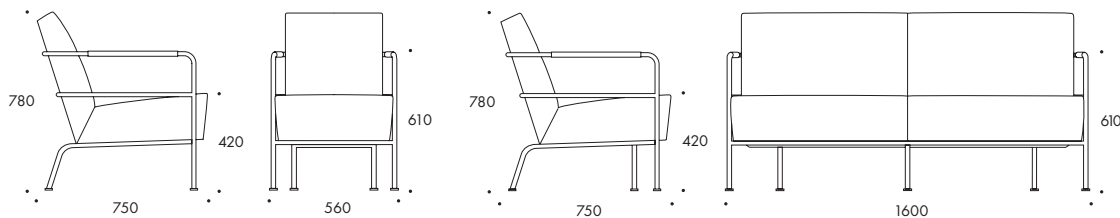

**CINEMA FÅTÖLJ**

Vikt (kg) 16.6      Fraktvolym (m³) 0.50      Tygätgång 1600x1300/1500 mm

Art.nr.	Utförande	Kat. A	Kat. B	Kat. C	Kat. D	Kat. E	Kat. F
		21	22	23	24	25	26
124E140140	Helklädd, Kromat stativ	17990	19660	20060	20900	21910	24120
124E140120	Helklädd, Lackerat* stativ	17990	19660	20060	20900	21910	24120

**CINEMA SOFFA**

Vikt (kg) 42.0      Fraktvolym (m³) 1.10      Tygätgång 4500x1300/1500 mm

Art.nr.	Utförande	Kat. A	Kat. B	Kat. C	Kat. D	Kat. E	Kat. F
		21	22	23	24	25	26
124G140140	Helklädd, Kromat stativ	33390	38200	39300	42480	44320	57160
124G140120	Helklädd, Lackerat* stativ	33390	38200	39300	42480	44320	57160

**TILLÄGGSVAL CINEMA FÅTÖLJ & SOFFA**

Art.nr.	Utförande	Pris
		10
144M810220	Ställkostnad Select Color/ färg	2990
144M710510	Söm i avvikande färg, fåtölj	1500
144M710610	Söm i avvikande färg, 2-sitssoffa	2120



**Sits & rygg**

Bärväv i svart eller natur linneväv med detaljer i matchande läder.

Sitt- och ryggdyna i matchande linneväv eller matchande läder med stoppning av skuret kallskum.

**Stativ**

Stålrör Ø22 mm pulverlackerat eller kromat. Glidfötter.

Vid order, ange:

Färg bärväv & dyna

Färg läderdyna

Lackfärg vid pulverlack

\*Ställkostnad tillkommer vid

val av Select Color kulör, se tillval.

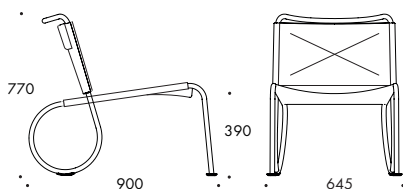

**CORSO FÅTÖLJ, LINNEVÄV**

Vikt (kg) 9.5

Fraktvoly (m<sup>3</sup>) 0.67

Art.nr.	Utförande	Kat. B
		22
126E140120	Bärväv & klädsel i linneväv, Lackerat* stativ	18260
126E140140	Bärväv & klädsel i linneväv, Kromat stativ	22090

**CORSO FÅTÖLJ, LÄDER**

Vikt (kg) 9.5

Fraktvoly (m<sup>3</sup>) 0.67

Art.nr.	Utförande	Kat. B
		22
126E140120	Bärväv i linneväv & klädsel i Elmo Nordic läder, Lackerat* stativ	18260
126E140140	Bärväv i linneväv & klädsel i Elmo Nordic läder, Kromat stativ	22090

**TILLÄGGSVAL CORSO**

Art.nr.	Utförande	Pris
		10
144M810220	Ställkostnad Select Color/ färg	2990



**Sits & rygg**

Sitsstomme i massivt trä med gjutet kallskum.

Rygg i formpressat trä med stoppning av kallskum inkl. kviltad baksida.

Obs! Rygg i läder, konstläder eller tyger med mönsterpassning erbjuds ej. Sits och ryggkudde i dessa material mot förfrågan.

**Kudde**

Ryggkudde i gjutet kallskum som standard alt. 1,2 eller 3 dekorationskuddar med dunfyllning.

Vid tvåfärgad klädsel följer rygg-kudden sitsens färg.

**Stativ**

Ben av pulverlackerat eller kromat Ø35 mm stålrör alt. ask natur. Bets mot tillägg. Glidfötter.

Fätölj & 2-sitssoffa finns med låg och hög rygg. 3-sits endast låg.

Vid order, ange:

Tyg och färgnr

Lackfärg vid pulverlack

\*Ställkostnad tillkommer vid val av Select Color kulör, se tillval.

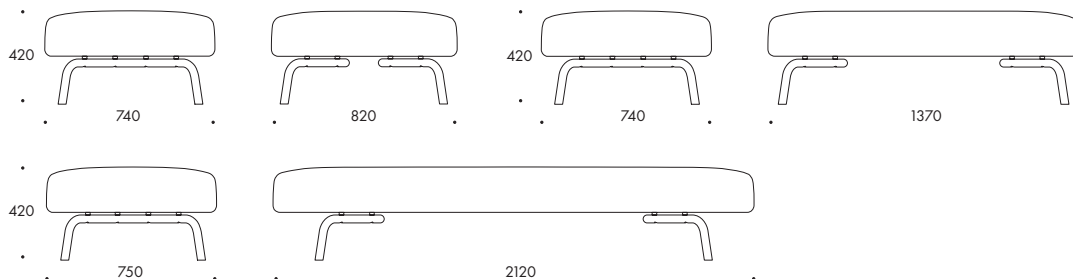

**PORTUS BÄNK 1-SITS**

Vikt (kg) 16.0      Fraktvolym (m³) 0.27      Tygätgång 1400x1400 mm

Art.nr.	Utförande	Kat. A	Kat. B	Kat. C	Kat. D	Kat. E	Kat. F
		21	22	23	24	25	26
127H230120	Helklädd, Lackerade* ben	9700	11510	11970	12410	13320	17720
127H230140	Helklädd, Kromade ben	9700	11510	11970	12410	13320	17720
127H230150	Helklädd, Ben i ask	11050	12860	13320	13770	14680	19080

**PORTUS BÄNK 2-SITS**

Vikt (kg) 24.0      Fraktvolym (m³) 0.43      Tygätgång 1950x1400 mm

Art.nr.	Utförande	Kat. A	Kat. B	Kat. C	Kat. D	Kat. E	Kat. F
		21	22	23	24	25	26
127H330120	Helklädd, Lackerade* ben	12310	14620	15190	15760	16910	22520
127H330140	Helklädd, Kromade ben	12310	14620	15190	15760	16910	22520
127H330150	Helklädd, Ben i ask	14040	16330	16910	17490	18630	24230

**PORTUS BÄNK 3-SITS**

Vikt (kg) 37.0      Fraktvolym (m³) 0.68      Tygätgång 2800x1400 mm

Art.nr.	Utförande	Kat. A	Kat. B	Kat. C	Kat. D	Kat. E	Kat. F
		21	22	23	24	25	26
127H430120	Helklädd, Lackerade* ben	18430	21880	22740	23570	25330	32680
127H430140	Helklädd, Kromade ben	18430	21880	22740	23570	25330	32680
127H430150	Helklädd, Ben i ask	19720	23180	24030	24890	26620	33960

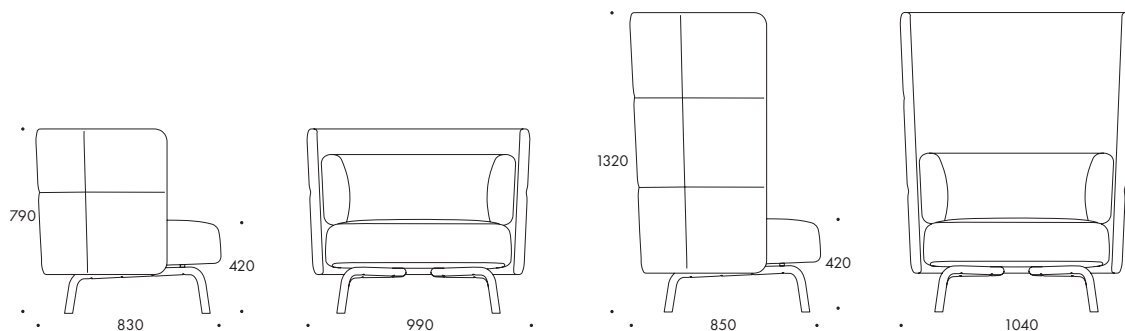

### PORTUS FÅTÖLJ LÅG RYGG

Vikt (kg) 37.0      Fraktvolym (m<sup>3</sup>) 0.72      Tygåtgång 6500x1400 mm

Art.nr.	Utförande	Kat. A	Kat. B	Kat. C	Kat. D	Kat. E
		21	22	23	24	25
127E140220	Låg rygg, Helklädd, Lackerade* ben	23260	27320	28340	29370	31400
127E140240	Låg rygg, Helklädd, Kromade ben	23260	27320	28340	29370	31400
127E140250	Låg rygg, Helklädd, Ben i ask	24600	28680	29700	30720	32750

### PORTUS FÅTÖLJ HÖG RYGG

Vikt (kg) 50.0      Fraktvolym (m<sup>3</sup>) 1.20      Tygåtgång 6500x1400 mm

Art.nr.	Utförande	Kat. A	Kat. B	Kat. C	Kat. D	Kat. E
		21	22	23	24	25
127E140420	Hög rygg, Helklädd, Lackerade* ben	28870	34440	35840	37230	40030
127E140440	Hög rygg, Helklädd, Kromade ben	28870	34440	35840	37230	40030
127E140450	Hög rygg, Helklädd, Ben i ask	30110	35700	37100	38500	41290

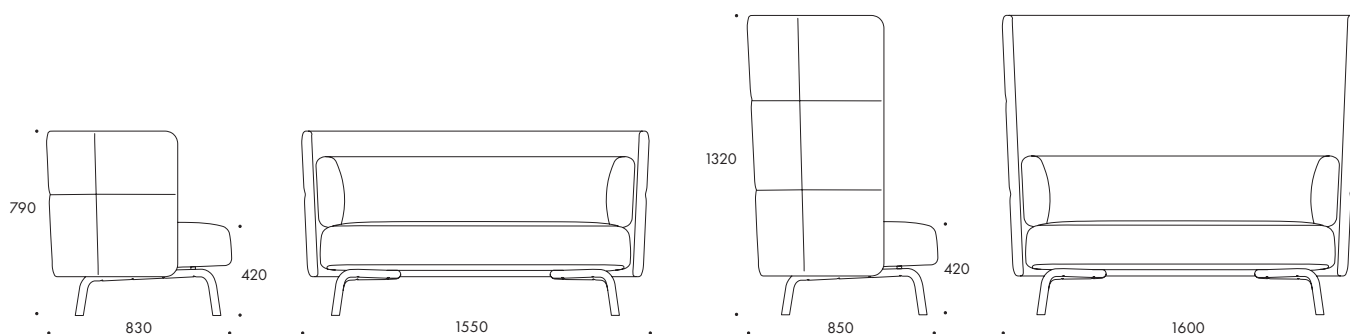

### PORTUS SOFFA 2-SITS LÅG RYGG

Vikt (kg) 50.0      Fraktvolym (m<sup>3</sup>) 1.10      Tygåtgång 8600x1400 mm

Art.nr.	Utförande	Kat. A	Kat. B	Kat. C	Kat. D	Kat. E
		21	22	23	24	25
127G240220	Låg rygg, Helklädd, Lackerade* ben	31860	37460	38850	40250	43040
127G240240	Låg rygg, Helklädd, Kromade ben	31860	37460	38850	40250	43040
127G240250	Låg rygg, Helklädd, Ben i ask	33110	38700	40100	41490	44290

### PORTUS SOFFA 2-SITS HÖG RYGG

Vikt (kg) 72.0      Fraktvolym (m<sup>3</sup>) 1.80      Tygåtgång 8600x1400 mm

Art.nr.	Utförande	Kat. A	Kat. B	Kat. C	Kat. D	Kat. E
		21	22	23	24	25
127G240420	Hög rygg, Helklädd, Lackerade* ben	40840	49250	51360	53450	57660
127G240440	Hög rygg, Helklädd, Kromade ben	40840	49250	51360	53450	57660
127G240450	Hög rygg, Helklädd, Ben i ask	42090	50510	52610	54710	58920

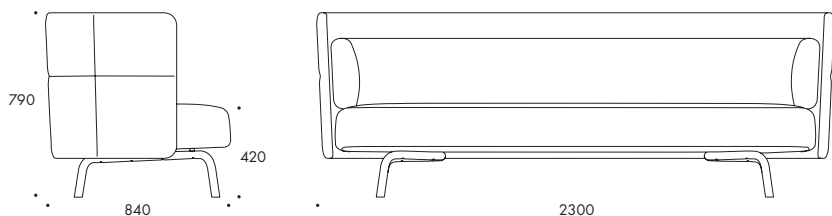

### PORTUS SOFFA 3-SITS LÅG RYGG

Vikt (kg) 68.0      Fraktvolym (m<sup>3</sup>) 1.60      Tygåtgång 11000x1400 mm

Art.nr.	Utförande	Kat. A	Kat. B	Kat. C	Kat. D	Kat. E
		21	22	23	24	25
127G340220	Låg rygg, Helklädd, Lackerade* ben	44890	51570	53240	54910	58230
127G340240	Låg rygg, Helklädd, Kromade ben	44890	51570	53240	54910	58230
127G340250	Låg rygg, Helklädd, Ben i ask	46150	52820	54490	56160	59490

### TILLÄGGSVAL PORTUS

Art.nr.	Utförande	Pris 10
144M810220	Ställkostnad Select Color/ färg	2990
144M710110	Tvåfärgad klädsel. ryggkudden följer sitsens färg	1170
144M810250	Bets standardfärg	490
127M710210	Dekorationskudde i dun för fätölj, 1st	370
127M710310	Dekorationskudde i dun för 2-sitssoffa, 2st	700
127M710410	Dekorationskudde i dun för 3-sitssoffa, 3st	1050

## S70-4 & S70-5

Design Börge Lindau & Bo Lindekrantz 1968



### Sits & rygg

Dynor med stoppning av kallskum

### Stativ

Stålrör Ø 35 mm pulverlackerat eller kromat. Glidfötter

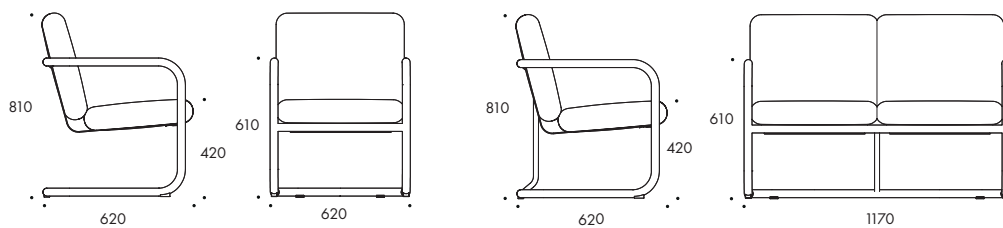

Vid order, ange:

Tyg och färgnr

Lackfärg vid pulverlack

\*Ställkostnad tillkommer vid val av Select Color kulör, se tillval.

### S70-4 FÅTÖLJ

Vikt (kg) 13.1      Fraktvolym (m<sup>3</sup>) 0.40      Tygätgång 1600x1300 mm

Art.nr.	Utförande	Kat. A	Kat. B	Kat. C	Kat. D	Kat. E	Kat. F
		21	22	23	24	25	26
119E640120	Helklädd, Lackerat* stativ	9410	11820	12430	13040	14260	16820
119E640140	Helklädd, Kromat stativ	9410	11820	12430	13040	14260	16820

### S70-5 SOFFA

Vikt (kg) 22.9      Fraktvolym (m<sup>3</sup>) 0.60      Tygätgång 3200x1300 mm

Art.nr.	Utförande	Kat. A	Kat. B	Kat. C	Kat. D	Kat. E	Kat. F
		21	22	23	24	25	26
119G640120	Helklädd, Lackerat* stativ	15580	20440	21620	22810	25180	30630
119G640140	Helklädd, Kromat stativ	15580	20440	21620	22810	25180	30630

### TILLÄGGSVÄL S70-4/S70-5

Art.nr.	Utförande	Pris
		10
144M810220	Ställkostnad Select Color/ färg	2990





**Sits & rygg**

Stomme av träfiberskiva med stoppning av kallsaum.

**Stativ**

Benstativ av pulverlackerad eller kromad pressgjuten aluminium. Filtglidfötter.

Ryggstativ av Ø19mm pulverlackerat eller kromat stålrör.

**Koppling**

Inbyggda magneter för koppling av moduler.

**Övrigt**

Höger/ vänsterdel beskrivs som man sitter i soffan.

Vid order, ange:

Tyg och färgnr

Lackfärg vid pulverlack

\*Ställkostnad tillkommer vid val av Select Color kulör, se tillval.

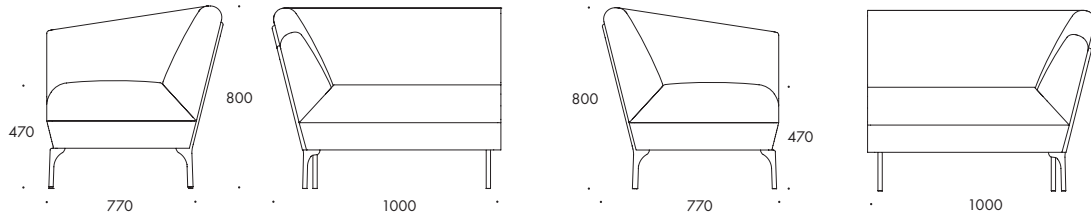

**ADDIT HÖGERSEKTION**

Vikt (kg) 28.5      Fraktvolym (m³) 0.68      Tygätgång 4100x1300 mm

Art.nr.	Utförande	Kat. A	Kat. B	Kat. C	Kat. D	Kat. E	Kat. F
		21	22	23	24	25	26
1291240120	Högersektion, Helklädd, Lackerade* ben	18030	23350	24670	26010	28640	34020
1291240140	Högersektion, Helklädd, Kromade ben	18030	23350	24670	26010	28640	32170

**ADDIT VÄNSTERSEKTION**

Vikt (kg) 28.5      Fraktvolym (m³) 0.68      Tygätgång 4100x1300 mm

Art.nr.	Utförande	Kat. A	Kat. B	Kat. C	Kat. D	Kat. E	Kat. F
		21	22	23	24	25	26
1291340120	Vänstersektion, Helklädd, Lackerade* ben	18030	23350	24670	26010	28640	32170
1291340140	Vänstersektion, Helklädd, Kromade ben	18030	23350	24670	26010	28640	32170

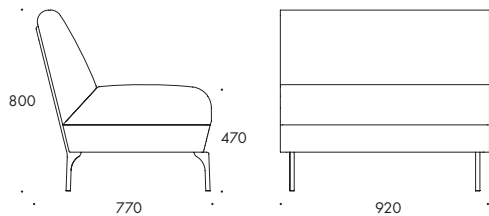

**ADDIT MITTSEKTION**

Vikt (kg) 22.0      Fraktvolym (m³) 0.64      Tygätgång 3200x1300 mm

Art.nr.	Utförande	Kat. A	Kat. B	Kat. C	Kat. D	Kat. E	Kat. F
		21	22	23	24	25	26
1291440120	Mittsektion, Helklädd, Lackerade* ben	15230	18770	19570	20320	22200	26460
1291440140	Mittsektion, Helklädd, Kromade ben	15230	18770	19570	20320	22200	26460

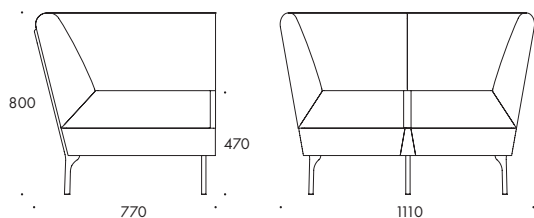

### ADDIT HÖRNSEKTION

Vikt (kg) 23.5      Fraktvoly (m<sup>3</sup>) 0.55      Tygätgång 3900x1300 mm

Art.nr.	Utförande	Kat. A	Kat. B	Kat. C	Kat. D	Kat. E	Kat. F
		21	22	23	24	25	26
129I540120	Hörnsektion, Helklädd, Lackerade* ben	18420	21620	22510	23430	25150	30080
129I540140	Hörnsektion, Helklädd, Kromade ben	18420	21620	22510	23430	25150	30080

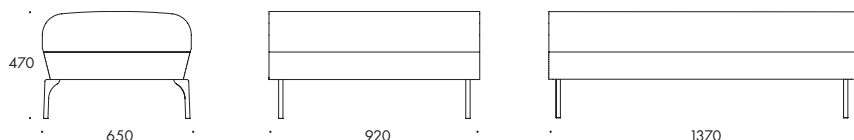

### ADDIT FOTPALL LITEN

Vikt (kg) 16.0      Fraktvoly (m<sup>3</sup>) 0.33      Tygätgång 1900x1300 mm

Art.nr.	Utförande	Kat. A	Kat. B	Kat. C	Kat. D	Kat. E	Kat. F
		21	22	23	24	25	26
129F240220	Liten, Helklädd, Lackerade* ben	10560	12470	12930	13400	14350	17210
129F240240	Liten, Helklädd, Kromade ben	10560	12470	12930	13400	14350	17210

### ADDIT FOTPALL STOR

Vikt (kg) 21.4      Fraktvoly (m<sup>3</sup>) 0.51      Tygätgång 2800x1300 mm

Art.nr.	Utförande	Kat. A	Kat. B	Kat. C	Kat. D	Kat. E	Kat. F
		21	22	23	24	25	26
129F240320	Stor, Helklädd, Lackerade* ben	11940	14300	14890	15280	16460	19270
129F240340	Stor, Helklädd, Kromade ben	11940	14300	14890	15280	16460	19270

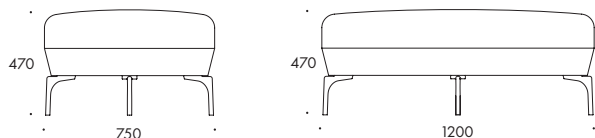

### ADDIT OTTOMAN LITEN, Ø 750

Vikt (kg) 14.5      Fraktvoly (m<sup>3</sup>) 0.21      Tygätgång 1400x1300 mm

Art.nr.	Utförande	Kat. A	Kat. B	Kat. C	Kat. D	Kat. E	Kat. F
		21	22	23	24	25	26
129F340220	Liten, Helklädd, Lackerade* ben	10100	11090	11360	11600	12100	16890
129F340240	Liten, Helklädd, Kromade ben	10100	11090	11360	11600	12100	16890

### ADDIT OTTOMAN STOR, Ø 1200

Vikt (kg) 36.0      Fraktvoly (m<sup>3</sup>) 0.57      Tygätgång 2900x1300 mm

Art.nr.	Utförande	Kat. A	Kat. B	Kat. C	Kat. D	Kat. E	Kat. F
		21	22	23	24	25	26
129F340320	Stor, Helklädd, Lackerade* ben	14540	17320	18020	18720	20100	25240
129F340340	Stor, Helklädd, Kromade ben	14540	17320	18020	18720	20100	25240

### TILLÄGGSVÄL ADDIT

Art.nr.	Utförande	Pris	Kat. F
		10	26
144M810220	Ställkostnad Select Color/ färg	2990	
129M710210	Läderklädd stomme & baksida rygg, höger- & vänstersektion		3550
129M710310	Läderklädd stomme & baksida rygg, mittsektion		2820
129M710410	Läderklädd stomme & baksida rygg, hörnsektion		2390
129M710510	Läderklädd stomme liten fotpall & ottoman		920
129M710610	Läderklädd stomme stor fotpall & ottoman		1670

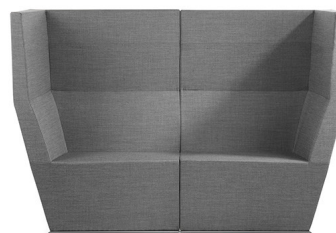

**Sits & rygg**

Stomme av träfiberskiva. Stoppning av kallsaum.

**OBS!** Hög hörnmodul kan ej användas fristående.

**Stativ**

Medstativ av pulverlackerat eller kromat Ø 22 mm stålrör.

Glidfötter. Höga moduler inkl. ställfötter.

**Koppling**

Inbyggda magneter för koppling av sektioner.

Area och Area Radius kan sammankopplas

**Bord**

Ø10mm pulverlackerad stålråd med 2mm perforerad plåt, Stativ av Ø22mm stålrör. Glidfötter.

**Övrigt**

Höger/ vänsterdel beskrivs som man sitter i soffan.

Vid order, ange:

Tyg och färgnr

Lackfärg vid pulverlack

\*Ställkostnad tillkommer vid val av Select Color kulör, se tillval.

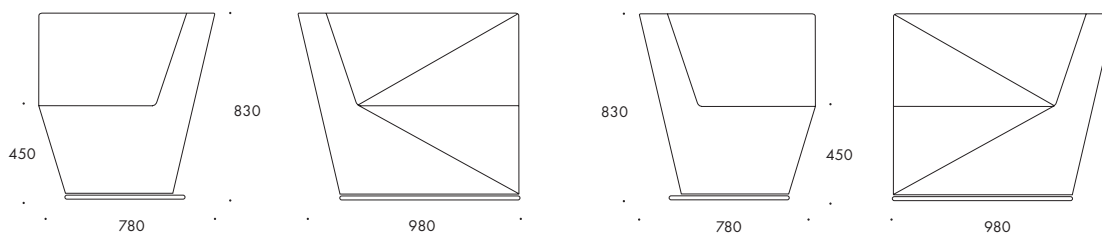

**AREA HÖGERSEKTION LÅG RYGG**

Vikt (kg) 27.5

Fraktvolym (m³) 0.70

Tygåtgång 2900x1400 mm

Art.nr.	Utförande	Kat. A	Kat. B	Kat. C	Kat. D	Kat. E	Kat. F
		21	22	23	24	25	26
130I240220	Högersektion låg rygg, Helklädd, Lackerat* stativ	16380	19960	20860	21750	23540	33940
130I240240	Högersektion låg rygg, Helklädd, Kromat stativ	16380	19960	20860	21750	23540	33940

**AREA VÄNSTERSEKTION LÅG RYGG**

Vikt (kg) 27.5

Fraktvolym (m³) 0.70

Tygåtgång 2900x1400 mm

Art.nr.	Utförande	Kat. A	Kat. B	Kat. C	Kat. D	Kat. E	Kat. F
		21	22	23	24	25	26
130I340220	Vänstersektion låg rygg, Helklädd, Lackerat* stativ	16380	19960	20860	21750	23540	33940
130I340240	Vänstersektion låg rygg, Helklädd, Kromat stativ	16380	19960	20860	21750	23540	33940

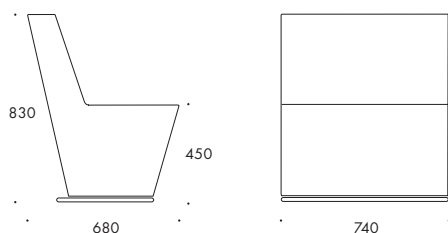

**AREA MITTSEKTION LÅG RYGG**

Vikt (kg) 18.6

Fraktvolym (m³) 0.53

Tygåtgång 2300x1400 mm

Art.nr.	Utförande	Kat. A	Kat. B	Kat. C	Kat. D	Kat. E	Kat. F
		21	22	23	24	25	26
130I440220	Mittsektion låg rygg, Helklädd, Lackerat* stativ	13340	15590	16160	16710	17840	24090
130I440240	Mittsektion låg rygg, Helklädd, Kromat stativ	13340	15590	16160	16710	17840	24090

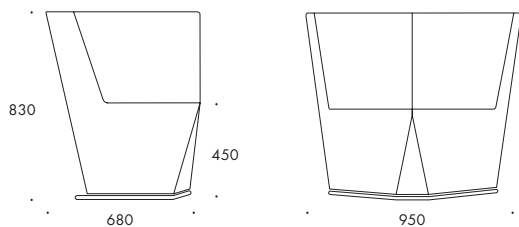

### AREA HÖRNSEKTION LÅG RYGG

Vikt (kg) 21.4      Fraktvolym (m<sup>3</sup>) 0.53      Tygåtgång 2400x1400 mm

Art.nr.	Utförande	Kat. A	Kat. B	Kat. C	Kat. D	Kat. E	Kat. F
		21	22	23	24	25	26
130I540220	Hörnsektion låg rygg, Helklädd, Lackerat* stativ	16880	19430	20070	20700	21940	28510
130I540240	Hörnsektion låg rygg, Helklädd, Kromat stativ	16880	19430	20070	20700	21940	28510

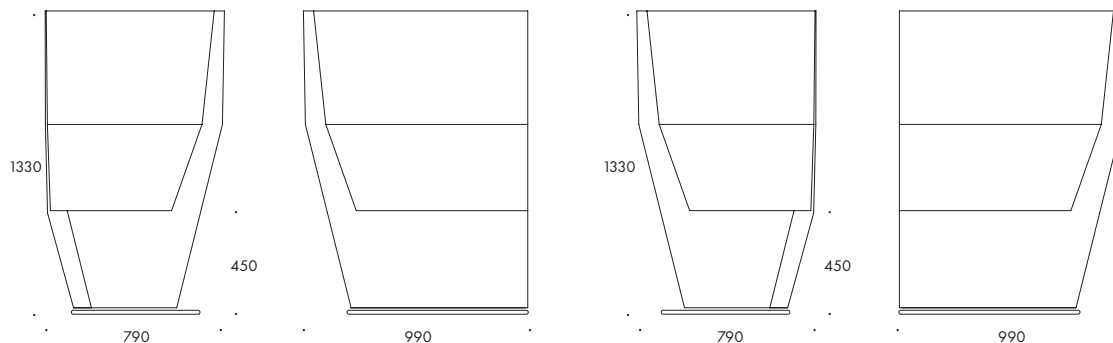

### AREA HÖGERSEKTION HÖG RYGG

Vikt (kg) 43.5      Fraktvolym (m<sup>3</sup>) 1.20      Tygåtgång 4300x1500 mm

Art.nr.	Utförande	Kat. A	Kat. B	Kat. C	Kat. D	Kat. E	Kat. F
		21	22	23	24	25	26
130I240420	Högersektion hög rygg, Helklädd, Lackerat* stativ	29000	34870	36370	37860	40800	55930
130I240440	Högersektion hög rygg, Helklädd, Kromat stativ	29000	34870	36370	37860	40800	55930

### AREA VÄNSTERSEKTION HÖG RYGG

Vikt (kg) 43.5      Fraktvolym (m<sup>3</sup>) 1.20      Tygåtgång 4300x1500 mm

Art.nr.	Utförande	Kat. A	Kat. B	Kat. C	Kat. D	Kat. E	Kat. F
		21	22	23	24	25	26
130I340420	Vänstersektion hög rygg, Helklädd, Lackerat* stativ	29000	34870	36370	37860	40800	55930
130I340440	Vänstersektion hög rygg, Helklädd, Kromat stativ	29000	34870	36370	37860	40800	55930

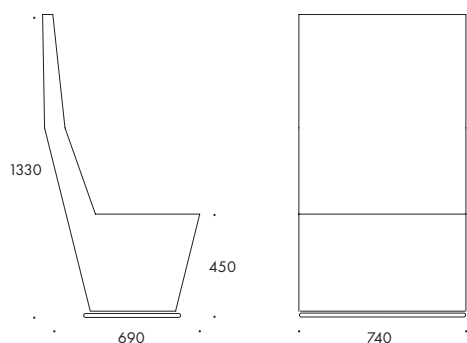

### AREA MITTSEKTION HÖG RYGG

Vikt (kg) 29.0      Fraktvolym (m<sup>3</sup>) 1.03      Tygåtgång 3000x1500 mm

Art.nr.	Utförande	Kat. A	Kat. B	Kat. C	Kat. D	Kat. E	Kat. F
		21	22	23	24	25	26
130I440420	Mittsektion hög rygg, Helklädd, Lackerat* stativ	24000	27700	28650	29550	31390	42930
130I440440	Mittsektion hög rygg, Helklädd, Kromat stativ	24000	27700	28650	29550	31390	42930

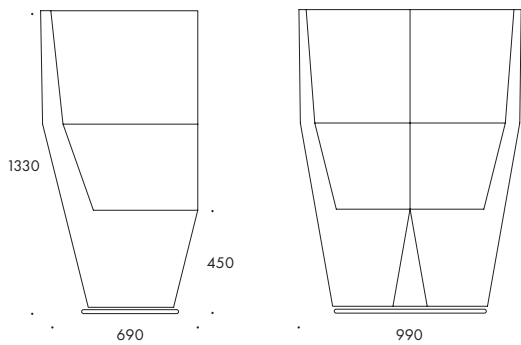

### AREA HÖRNSEKTION HÖG RYGG

Vikt (kg) 35.0      Fraktvolym (m<sup>3</sup>) 1.03      Tygätgång 3500x1500 mm

Art.nr.	Utförande	Kat. A	Kat. B	Kat. C	Kat. D	Kat. E	Kat. F
		21	22	23	24	25	26
130I540420	Hörnsektion hög rygg, Helklädd, Lackerat* stativ	29810	34030	35070	36320	38150	49690
130I540440	Hörnsektion hög rygg, Helklädd, Kromat stativ	29810	34030	35070	36320	38150	49690

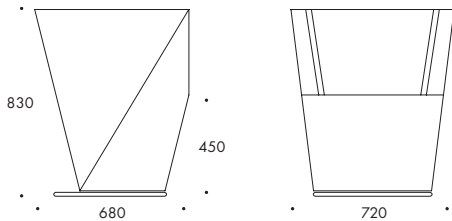

### AREA FÅTÖLJ

Vikt (kg) 25.      Fraktvolym (m<sup>3</sup>) 0.53      Tygätgång 2600x1500 mm

Art.nr.	Utförande	Kat. A	Kat. B	Kat. C	Kat. D	Kat. E	Kat. F
		21	22	23	24	25	26
130E240220	Helklädd, Lackerat* stativ	12850	16120	16930	17760	19400	33490
130E240240	Helklädd, Kromat stativ	12850	16120	16930	17760	19400	33490

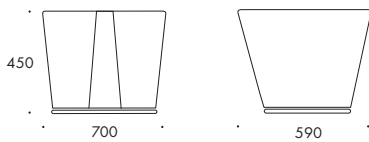

### AREA PALL

Vikt (kg) 10.0      Fraktvolym (m<sup>3</sup>) 0.25      Tygätgång 1300x1500 mm

Art.nr.	Utförande	Kat. A	Kat. B	Kat. C	Kat. D	Kat. E	Kat. F
		21	22	23	24	25	26
130F330120	Helklädd, Lackerat* stativ	10880	12620	13070	13520	14390	17630
130F330140	Helklädd, Kromat stativ	10880	12620	13070	13520	14390	17630

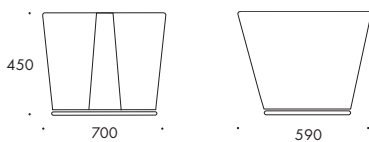

### AREA BORD

Vikt (kg) 7.5      Fraktvolym (m<sup>3</sup>) 0.25

Art.nr.	Utförande	Pris
		10
130J1A1120	Lackerat* stativ	6840

### TILLÄGGSSVAL AREA

Art.nr.	Utförande	Pris
		10
144M810220	Ställkostnad Select Color/ färg	2990
144M710110	2-färgad klädsel	1170

# AREA RADIUS

Design Anya Sebton 2016



## Sits & rygg

Stomme av träfiberskiva. Stoppning av kallskum.

## Stativ

Medstativ av pulverlackerad eller kromat Ø 22 mm stålrör.

Glidfötter. Höga moduler inkl. ställfötter.

## Koppling

Inbyggda magneter för koppling av sektioner.

Area och Area Radius kan sammankopplas

Vid order, ange:

Tyg och färgnr

Lackfärg vid pulverlack

\*Ställkostnad tillkommer vid val av Select Color kulör, se tillval.

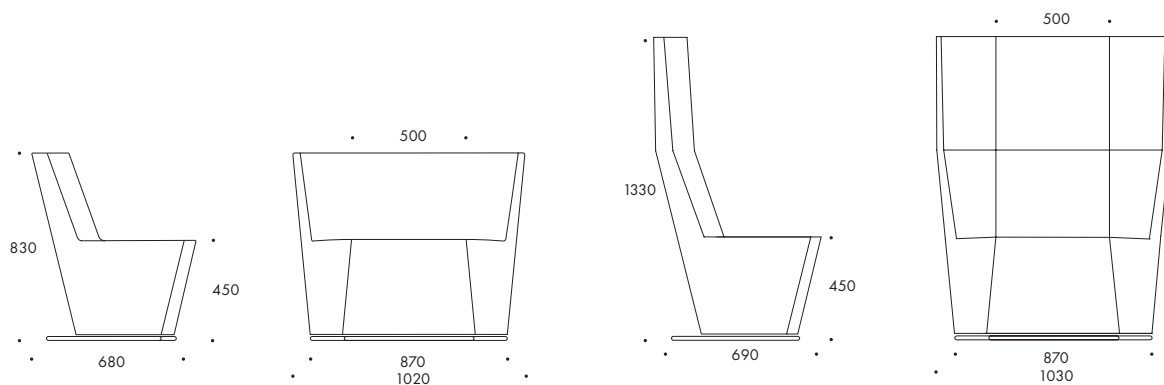

## AREA RADIUS 45° LÅG RYGG

Vikt (kg) 15.2

Fraktvolym (m<sup>3</sup>) 0.70

Tygåtgång 2500x1400 mm

Art.nr.	Utförande	Kat. A	Kat. B	Kat. C	Kat. D	Kat. E	Kat. F
		21	22	23	24	25	26
1281640220	Sektion 45° låg rygg, Helklädd, Lackerat* stativ	15900	19380	20260	21120	22860	32950
1281640240	Sektion 45° låg rygg, Helklädd, Kromat stativ	15900	19380	20260	21120	22860	32950

## AREA RADIUS 45° HÖG RYGG

Vikt (kg) 18.2

Fraktvolym (m<sup>3</sup>) 1.20

Tygåtgång 3300x1400 mm

Art.nr.	Utförande	Kat. A	Kat. B	Kat. C	Kat. D	Kat. E	Kat. F
		21	22	23	24	25	26
1281640420	Sektion 45° hög rygg, Helklädd, Lackerat* stativ	28150	33860	35300	36740	39600	50850
1281640440	Sektion 45° hög rygg, Helklädd, Kromat stativ	28150	33860	35300	36740	39600	50850

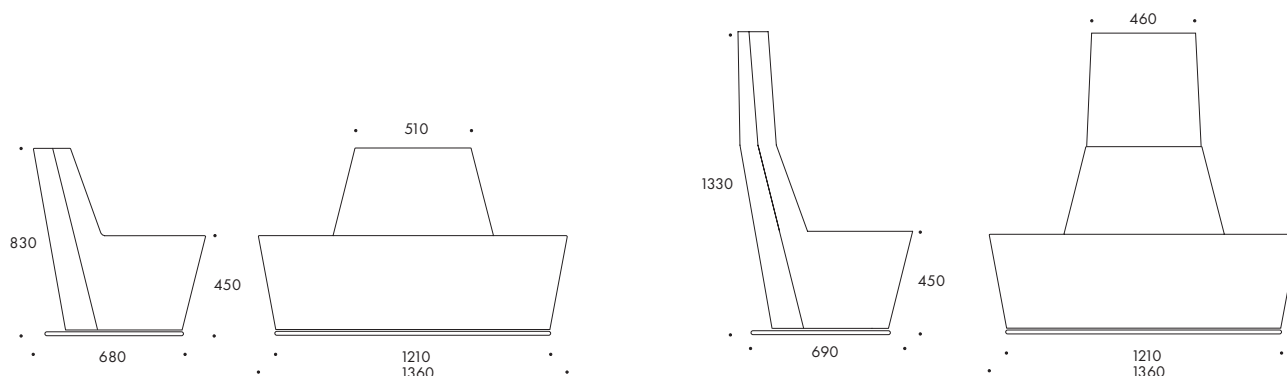

## AREA RADIUS 90° LÅG RYGG

Vikt (kg) 13.9

Fraktvolym (m<sup>3</sup>) 1.00

Tygåtgång 2800x1400 mm

Art.nr.	Utförande	Kat. A	Kat. B	Kat. C	Kat. D	Kat. E	Kat. F
		21	22	23	24	25	26
1281740220	Sektion 90° låg rygg, Helklädd, Lackerat* stativ	15900	19380	20260	21120	22860	32950
1281740240	Sektion 90° låg rygg, Helklädd, Kromat stativ	15900	19380	20260	21120	22860	32950

## AREA RADIUS 90° HÖG RYGG

Vikt (kg) 15.9

Fraktvolym (m<sup>3</sup>) 1.50

Tygåtgång 3400x1400 mm

Art.nr.	Utförande	Kat. A	Kat. B	Kat. C	Kat. D	Kat. E	Kat. F
		21	22	23	24	25	26
1281740420	Sektion 90° hög rygg, Helklädd, Lackerat* stativ	28150	33860	35300	36740	39600	52640
1281740440	Sektion 90° hög rygg, Helklädd, Kromat stativ	28150	33860	35300	36740	39600	52640

## TILLÄGGSVÄL AREA RADIUS

Art.nr.	Utförande	Pris
144M810220	Ställkostnad Select Color/ färg	2990
144M710110	2-färgad klädsel	1170



**Sits & rygg**

Stomme av träfiberskiva och stoppning av kallskum. Ställfötter. 30 mm sockel av svartlackerad MDF mot tillägg.

**Koppling**

Alla moduler kan användas fristående eller kopplade. Kopplingsbeslag mot tillägg.

**Bord**

Kopplingsbord 30x49 cm av 3 mm strukturpulverlackerad stålplåt.

Vid order, ange:

Tyg och färgnr

\*Ställkostnad tillkommer vid val av Select Color kulör, se tillval.

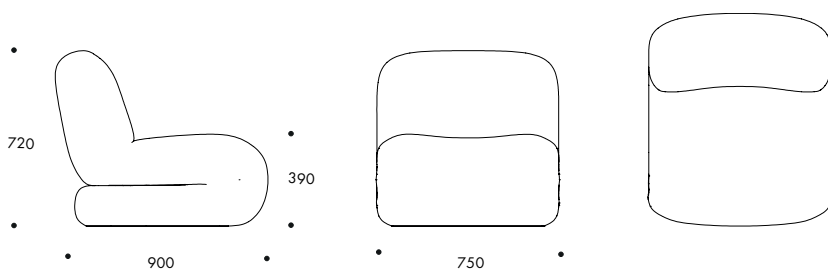

**BAU FÅTÖLJ RAK**

Vikt (kg) 19.5      Fraktvolym (m³) 0.55      Tygätgång 2400x1400 mm

Art.nr.	Utförande	Kat. A	Kat. B	Kat. C	Kat. D	Kat. E	Kat. F
		21	22	23	24	25	26
133E240210	Rak, Helklädd	11400	12950	13890	14200	15460	21670

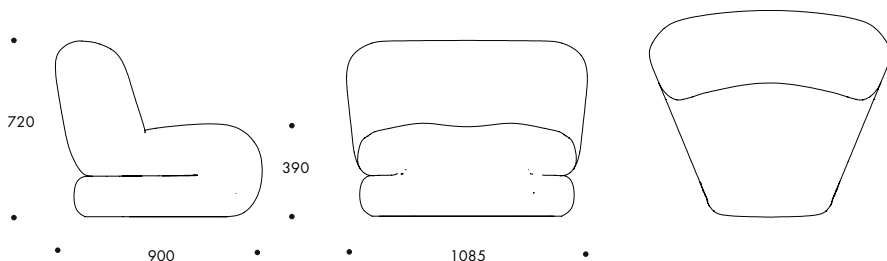

**BAU FÅTÖLJ 45° STÄNGD**

Vikt (kg) 25      Fraktvolym (m³) 0.70      Tygätgång 2700x1400 mm

Art.nr.	Utförande	Kat. A	Kat. B	Kat. C	Kat. D	Kat. E	Kat. F
		21	22	23	24	25	26
133E340210	45° stängd, Helklädd	13660	15420	16470	16820	18240	25130

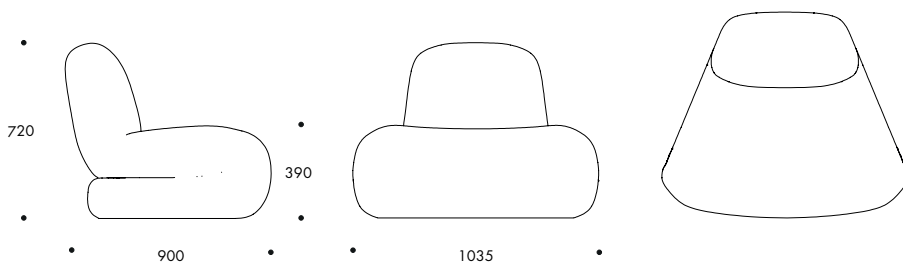

**BAU FÅTÖLJ 45° ÖPPEN**

Vikt (kg) 21      Fraktvolym (m³) 0.70      Tygätgång 2400x1400 mm

Art.nr.	Utförande	Kat. A	Kat. B	Kat. C	Kat. D	Kat. E	Kat. F
		21	22	23	24	25	26
133E440210	45° stängd, Helklädd	12850	14400	15340	15640	16910	23240



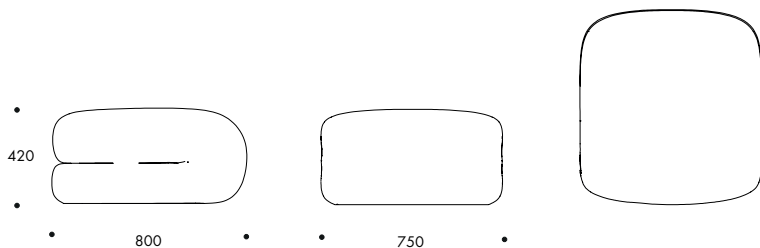

### BAU PUFF RAK

Vikt (kg) 15.5      Fraktvolym (m<sup>3</sup>) 0.30      Tygätgång 2100x1400 mm

Art.nr.	Utförande	Kat. A	Kat. B	Kat. C	Kat. D	Kat. E	Kat. F
		21	22	23	24	25	26
133F240210	Rak, Helklädd	9600	10930	11770	12030	13130	18400

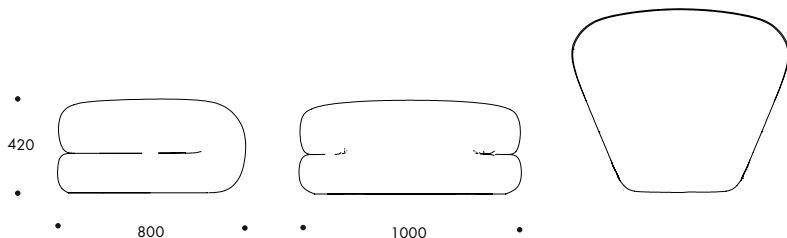

### BAU PUFF 45° STÄNGD

Vikt (kg) 16.5      Fraktvolym (m<sup>3</sup>) 0.45      Tygätgång 2150x1400 mm

Art.nr.	Utförande	Kat. A	Kat. B	Kat. C	Kat. D	Kat. E	Kat. F
		21	22	23	24	25	26
133F340210	45° stängd, Helklädd	10520	11920	12760	13030	14150	19620

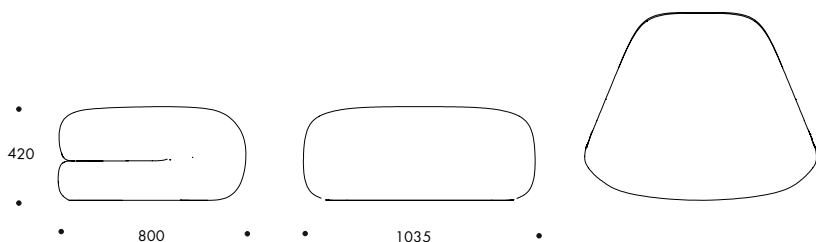

### BAU PUFF 45° ÖPPEN

Vikt (kg) 16.5      Fraktvolym (m<sup>3</sup>) 0.45      Tygätgång 2150x1400 mm

Art.nr.	Utförande	Kat. A	Kat. B	Kat. C	Kat. D	Kat. E	Kat. F
		21	22	23	24	25	26
133F440210	45° öppen, Helklädd	11490	12890	13730	14000	15120	20590

### KOPPLINGSBORD BAU

Art.nr.	Utförande	Pris
133J1A1120	Kopplingsbord 300x490 mm, struktur pulverlack*	90
		1730

### TILLÄGGSVÄL BAU

Art.nr.	Utförande	Pris
133M610110	Kopplingsbeslag, set om 2	10
133M710117	Sockel, svart, tilläggspris /enhet	870
		1620



**Sits & rygg**

Stomme av träfiberskiva med högfjädrande polyuretanskum. Sits med Nozag-fjäder. Strömförsörjning och USB-uttag mot extra kostnad.

**Stativ**

Justerbara glidfötter. Pulverlackerad eller kromad metallskoning till ben mot en extra kostnad.

**Koppling**

Alla moduler kan användas som solitärer eller kopplas. Kopplingsbeslag ingår i alla enheter.

**Övrigt**

Höger/vänster enhet beskrivs som när man sitter i enheten.

Vid order, ange:

Tyg och färgnr

\*Ställkostnad tillkommer vid val av Select Color kulör, se tillval.

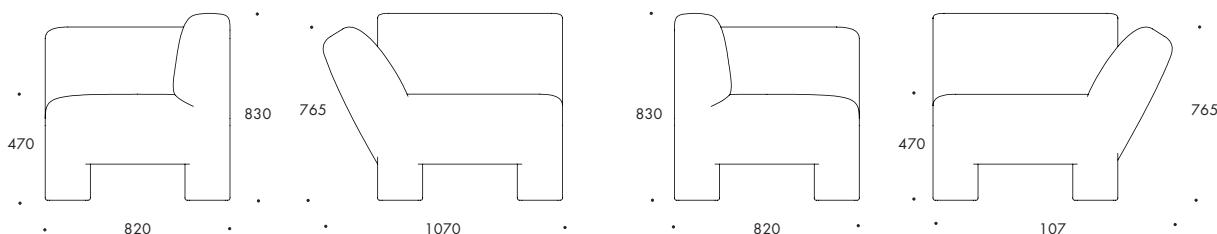

**GEOFANTI HÖGERSEKTION**

Vikt (kg) 28.0      Fraktvoly (m³) 0.61      Tygätgång 4700x1400 mm

Art.nr.	Utförande	Kat. A	Kat. B	Kat. C	Kat. D	Kat. E	Kat. F
150E240210	Högersektion, Helklädd	21	22	23	24	25	26
		14300	17160	20680	21110	22880	31540

**GEOFANTI VÄNSTERSEKTION**

Vikt (kg) 28.0      Fraktvoly (m³) 0.61      Tygätgång 4700x1400 mm

Art.nr.	Utförande	Kat. A	Kat. B	Kat. C	Kat. D	Kat. E	Kat. F
150E340210	Vänstersektion, Helklädd	21	22	23	24	25	26
		14300	17160	20680	21110	22880	31540

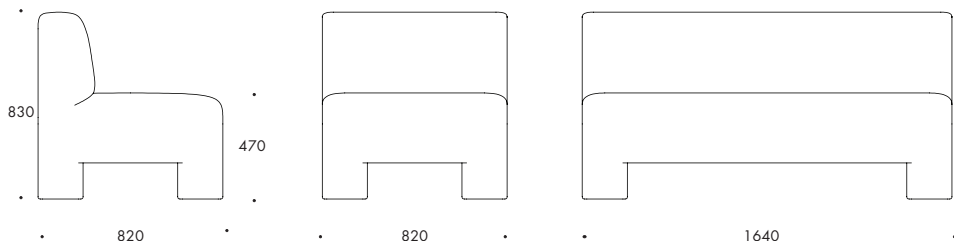

**GEOFANTI 1-SITS MED RYGG**

Vikt (kg) 35.5      Fraktvoly (m³) 0.8      Tygätgång 3700x1400 mm

Art.nr.	Utförande	Kat. A	Kat. B	Kat. C	Kat. D	Kat. E	Kat. F
150E440210	1-sits med rygg, Helklädd	21	22	23	24	25	26
		12100	14520	17510	17870	19360	26690

## GEOFANTI 2-SITS MED RYGG

Vikt (kg) 42.0 Fraktvolym (m<sup>3</sup>) 1.19 Tygätgång 5800x1400 mm

Art.nr.	Utförande	Kat. A	Kat. B	Kat. C	Kat. D	Kat. E	Kat. F
		21	22	23	24	25	26
150G440210	2-sits med rygg, Helklädd	17600	21120	25450	25990	28160	38810

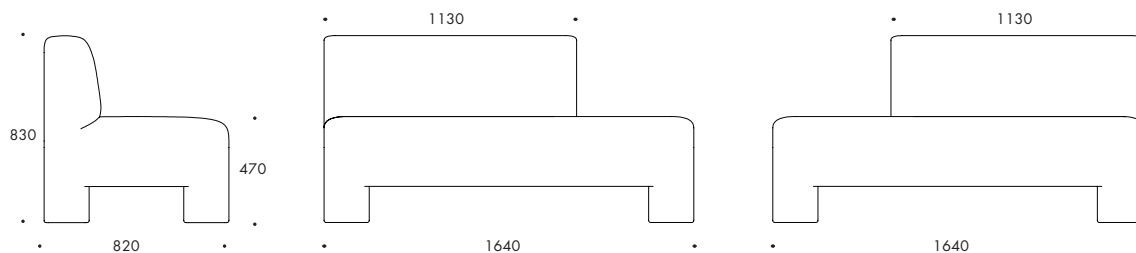

## GEOFANTI 2-SITS MED KORT RYGG HÖGER

Vikt (kg) 40.0 Fraktvolym (m<sup>3</sup>) 1.19 Tygätgång 4400x1400 mm

Art.nr.	Utförande	Kat. A	Kat. B	Kat. C	Kat. D	Kat. E	Kat. F
		21	22	23	24	25	26
150G240210	2-sits med kort rygg höger, Helklädd	16500	19800	23860	24360	26400	36390

## GEOFANTI 2-SITS MED KORT RYGG VÄNSTER

Vikt (kg) 40.0 Fraktvolym (m<sup>3</sup>) 1.19 Tygätgång 4400x1400 mm

Art.nr.	Utförande	Kat. A	Kat. B	Kat. C	Kat. D	Kat. E	Kat. F
		21	22	23	24	25	26
150G340210	2-sits med kort rygg vänster, Helklädd	16500	19800	23860	24360	26400	36390

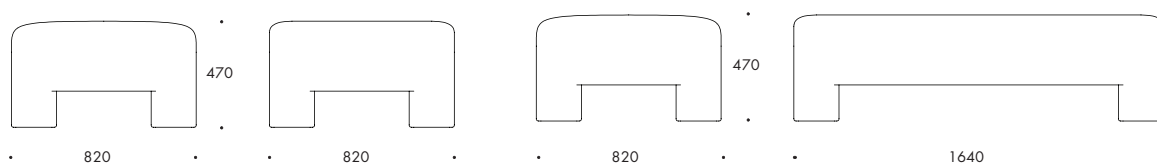

## GEOFANTI 1-SITS UTAN RYGG

Vikt (kg) 22.0 Fraktvolym (m<sup>3</sup>) 0.36 Tygätgång 2700x1400 mm

Art.nr.	Utförande	Kat. A	Kat. B	Kat. C	Kat. D	Kat. E	Kat. F
		21	22	23	24	25	26
150F440510	1-sits utan rygg, Helklädd	9900	11880	14320	14620	15840	21840

## GEOFANTI 2-SITS UTAN RYGG

Vikt (kg) 33.0 Fraktvolym (m<sup>3</sup>) 0.7 Tygätgång 4100x1400 mm

Art.nr.	Utförande	Kat. A	Kat. B	Kat. C	Kat. D	Kat. E	Kat. F
		21	22	23	24	25	26
150H440510	2-sits utan rygg, Helklädd	14300	17160	20680	21110	22880	31540

## TILLÄGGSVAL GEOFANTI

Art.nr.	Utförande	Pris 10
150M710140	Metallskoning krom	2750
150M710120	Metallskoning lack	2200
132O210217	Strömförsörjning, 2 USB A/C + 1 el Schuko standard, sladdlängd 1.25m	1800
132O210317	Strömförsörjning, 2 + 2 USB A/C Schuko standard, sladdlängd 1.25m	2290
132O210417	Strömförsörjning, 1 + 1 el Schuko standard, sladdlängd 1.25m	1310
144M810220	Ställkostnad Select Color/ färg	2990



**Sits & rygg**

Bärväv i svart eller natur linneväv. Dyna med 25% RDS-certifierad sjöfågelfäder och 75% rivet kallsaum.

**Stativ**

Ø20mm pulverlackerat eller kromat stålrör. Fötter i pressgjuten zink. Teflonglidfötter. Stativ finns som fristående fåtölj med eller utan karm och sidobord samt som kopplingsmodul. Hjul som tillägg på fåtölj med eller utan karm i färgerna svart, vit, grafit eller polerad.

**Koppling**

Flera moduler kan kopplas samman med kopplingsfötter eller kopplingsbord.

**Bord**

Kopplingsbord i svart Perfect Sense melamine eller vit högtryckslaminat i 2 olika storlekar. Fast sidobord till fåtölj antingen till höger eller vänster med stag och bordsskiva av 5 mm stålplåt som matchar stativets finish. Bordsskiva i blå alt. vit återvunnen plast finns som tillval.

Vid order, ange:

- Färg bärväv
- Tyg och färgnr
- Lackfärg vid pulverlack
- Sidobord höger eller vänster
- \*Ställkostnad tillkommer vid val av Select Color kulör, se tillval.

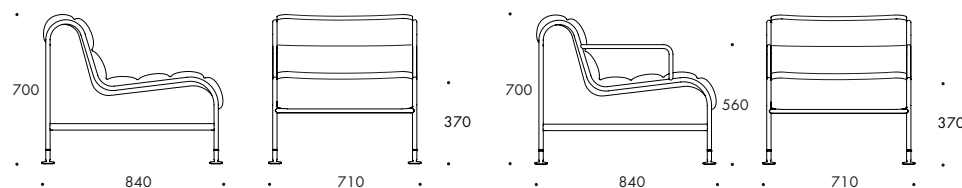

**SUNNY FÅTÖLJ**

Vikt (kg) 14.0      Fraktvolym (m³) 0.67      Tygätgång 1600x1400 mm

Art.nr.	Utförande	Kat. A	Kat. B	Kat. C	Kat. D	Kat. E	Kat. F
		21	22	23	24	25	26
131E240120	Helklädd, Bärväv i linne, Lackerat* stativ	15150	17080	17770	18290	18990	21910
131E240140	Helklädd, Bärväv i linne, Kromat stativ	15150	17080	17770	18290	18990	21910

**SUNNY FÅTÖLJ MED KARM**

Vikt (kg) 14.7      Fraktvolym (m³) 0.67      Tygätgång 1600x1400 mm

Art.nr.	Utförande	Kat. A	Kat. B	Kat. C	Kat. D	Kat. E	Kat. F
		21	22	23	24	25	26
131E340120	Helklädd, Bärväv i linne, Lackerat* stativ	15880	17800	18480	19010	19710	22630
131E340140	Helklädd, Bärväv i linne, Kromat stativ	15880	17800	18480	19010	19710	22630

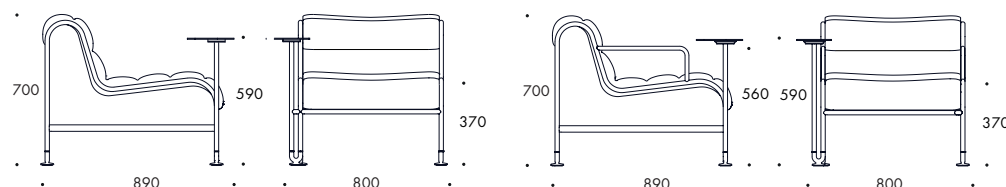

**SUNNY FÅTÖLJ MED SIDOBORD**

Vikt (kg) 15.8      Fraktvolym (m³) 0.67      Tygätgång 1600x1400 mm

Art.nr.	Utförande	Kat. A	Kat. B	Kat. C	Kat. D	Kat. E	Kat. F
		21	22	23	24	25	26
131E440120	Matchande sidobord, Helklädd, Bärväv i linne, Lackerat* stativ	19050	20970	21650	22180	22870	25800
131E440140	Matchande sidobord, Helklädd, Bärväv i linne, Kromat stativ	19050	20970	21650	22180	22870	25800

## SUNNY FÅTÖLJ MED KARM & SIDOBORD

Vikt (kg) 16.5      Fraktvolym (m<sup>3</sup>) 0.67      Tygätgång 1600x1400 mm

Art.nr.	Utförande	Kat. A 21	Kat. B 22	Kat. C 23	Kat. D 24	Kat. E 25	Kat. F 26
131E540120	Matchande sidobord, Helklädd, Bärväv i linne, Lackerat* stativ	19770	21690	22380	22910	23600	26510
131E540140	Matchande sidobord, Helklädd, Bärväv i linne, Kromat stativ	19770	21690	22380	22910	23600	26510

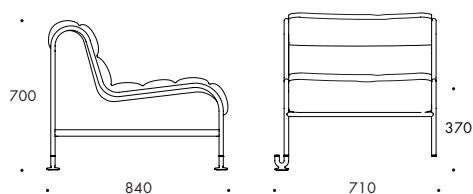

## SUNNY KOPPLINGSMODUL

Vikt (kg) 14.0      Fraktvolym (m<sup>3</sup>) 0.67      Tygätgång 1600x1400 mm

Art.nr.	Utförande	Kat. A 21	Kat. B 22	Kat. C 23	Kat. D 24	Kat. E 25	Kat. F 26
131I240320	Helklädd, Bärväv i linne, Lackerat* stativ, 2 kopplingsfötter	15100	17020	17700	18230	18940	21850
131I240340	Helklädd, Bärväv i linne, Kromat stativ, 2 kopplingsfötter	15100	17020	17700	18230	18940	21850

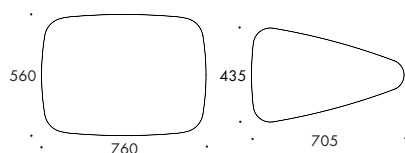

## SUNNY KOPPLINGSBORD

Vikt (kg) 4.1      Fraktvolym (m<sup>3</sup>) 0.02

Art.nr.	Utförande	Perfect Sense	HPL 50
131J1A1220	Kopplingsbord 30°	4050	3470
131J1A2220	Kopplingsbord 760x560	4050	3470

## TILLÄGGSVAL SUNNY

Art.nr.	Utförande	Pris 10
144M810220	Ställkostnad Select Color/ färg	2990
144M210210	Utbyte glidfot till hjul	500



**Sits & rygg**

Klädd sits och rygg i plywood och skuret kallsfum.

**Stativ**

Pelarestativ av strukturlackerat stålrör, Ø 40 mm, med pressgjuten fot av strukturlackerad aluminium. Sarg i svart extruderad aluminium.

Startmodul med 2 ben och kopplingsmodul med 1 ben. Ställfötter. Inställbar standard sitthöjd, 460 & 500 mm.

Polerad aluminiumfot och pelare för sitthöjd 630 mm som tillval.

Armstöd, golv- och väggfäste samt koppling och el/usb uttag är ytterligare tillval.

**Bord**

Kopplingsbord, vit eller svart 12 mm kompaktlaminat.

Sidobord, vit eller svart 12 mm kompaktlaminat med lackerat fäste.

Ståbord av lackerat stålrör. Formpressad bordskiva i ask natur. Ställfötter.

**OBS!** Ståbord fungerar ej i kombination med 1200 mm bänk med rygg.

\*Ställkostnad tillkommer vid val av Select Color kulör, se tillval.

Val vid order

Tyg och färgnr

Lackfärg

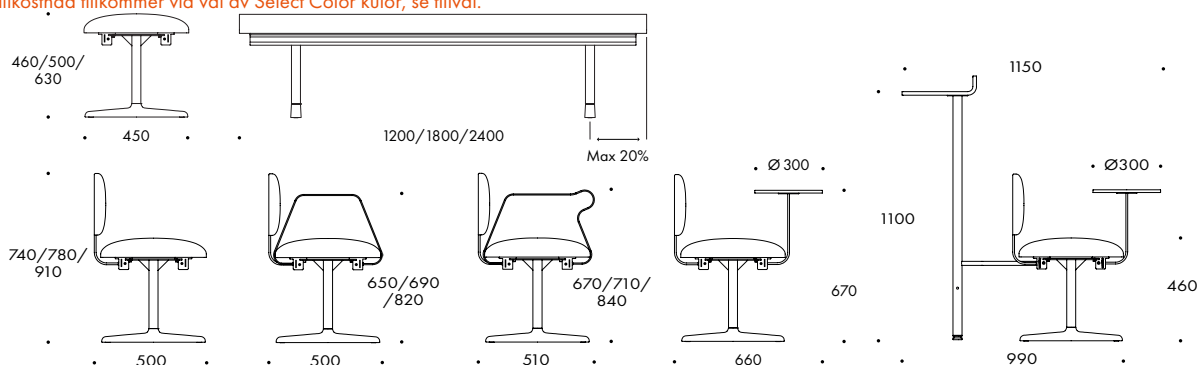

**TEIUS BÄNK, STARTMODUL**

Tyggåtgång L1200=1000x1400 mm / L1800=1000x1400 mm / L2400=1300x1400 mm

Art.nr.	Uttörande	Kat. A 21	Kat. B 22	Kat. C 23	Kat. D 24	Kat. E 25	Kat. F 26	m <sup>3</sup>
132H130220	Startmodul L1200, Helklädd, Lackerade* ben	8340	9400	9990	10180	10440	11450	0.18
132H130320	Startmodul L1800, Helklädd, Lackerade* ben	10610	11670	12260	12450	12690	15350	0.24
132H130420	Startmodul L2400, Helklädd, Lackerade* ben	12600	13990	14750	15000	15310	17360	0.30

**TEIUS BÄNK, KOPPLINGSMODUL**

Tyggåtgång L1200=1000x1400 mm / L1800=1000x1400 mm / L2400=1300x1400 mm

Art.nr.	Uttörande	Kat. A 21	Kat. B 22	Kat. C 23	Kat. D 24	Kat. E 25	Kat. F 26	m <sup>3</sup>
132I130220	Kopplingsmodul L1200, Helklädd, Lackerade* ben	7380	8410	9000	9190	9420	10390	0.18
132I130320	Kopplingsmodul L1800, Helklädd, Lackerade* ben	9640	10700	11300	11470	11720	14380	0.24
132I130420	Kopplingsmodul L2400, Helklädd, Lackerade* ben	11630	13020	13780	14020	14350	16380	0.30

**TEIUS RYGG**

Tyggåtgång L1200=950x1400 mm / L1800=1300x1400 mm / L2400=1600x1400 mm

Art.nr.	Uttörande	Kat. A 21	Kat. B 22	Kat. C 23	Kat. D 24	Kat. E 25	Kat. F 26	m <sup>3</sup>
132M740220	Ryggmodul L1200, Helklädd, Lackerat* ryggfäste	2740	3740	4180	4460	4770	5400	0.06
132M740320	Ryggmodul L1800, Helklädd, Lackerat* ryggfäste	3480	4830	5620	5860	6170	8570	0.09
132M740420	Ryggmodul L2400, Helklädd, Lackerat* ryggfäste	4270	5930	6850	7150	7510	9370	0.12

## TEIUS KOPPLINGSBORD

Art.nr.	Uttörande	Kompakt laminat 60
132J2A1220	Kopplingsbord i kompaktlaminat 12 mm, 450x450 mm	3160
132J2A2220	Kopplingsbord i kompaktlaminat 12 mm, 60°	4360
132J2A3220	Kopplingsbord i kompaktlaminat 12 mm, 90°	4770

## TEIUS STÅBORD & SIDOBORD

Art.nr.	Uttörande	Kompakt laminat 60	Fanér 80
132J4A1220	Ståbord i ask 16 mm 1200x330 mm, Lackerat* stativ		8430
132J3A1220	Sidobord i kompaktlaminat 12 mm, Ø 300 mm, Lackerat* fäste	3280	

## TILLÄGGSVAL TEIUS

Art.nr.	Uttörande	Pris 10
144M810220	Ställkostnad Select Color/ färg	2990
132M210160	Polerad aluminium fot, pris per st	380
132M410220	Armstöd, Lackerat*, pris per st	1150
132M410320	Armstöd med uppresningshjälp, Lackerat*, pris per st	1550
132M210120	Pelare till ben för sitthöjd 630 mm, Lackerat*, pris per styck	880
132M610220	Golvinfästning, förzinkat, pris per st	400
132M610320	Väggfäste, Lackerat*, pris per st	720
132M610420	Koppling rygg-rygg, Lackerat*, pris per par	650
144M810350	Standardbets, mindre bord	980
132O210217	Strömförsörjning, 2 USB A/C + 1 el Schuko standard, sladdlängd 1.25m	1800
132O210317	Strömförsörjning, 2 + 2 USB A/C Schuko standard, sladdlängd 1.25m	2290
132O210417	Strömförsörjning, 1 + 1 el Schuko standard, sladdlängd 1.25m	1310

**Bordsskiva**

3 mm strukturlackerad stålplåt

**Stativ**

Pelare av Ø 25mm strukturlackerad stålrör. Fotplatta av pulverlackerad eller kromad stålplåt mot tillägg. Filglidfot.

\*Ställkostnad tillkommer vid val av Select Color kulör, se tillval.

Vid order, ange:

Färg pulverlack

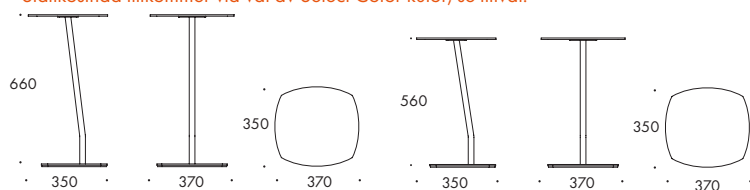
**ADD BORD, H660**

Art.nr.	Utförande	Pris		
		10	kg	m <sup>3</sup>
101J3A1220	Lackerat*, H660	4620	7.5	0.14

**ADD BORD, H560**

Art.nr.	Utförande	Pris		
		10	kg	m <sup>3</sup>
101J2A1220	Lackerat*, H560	4620	7.4	0.11

**TILLÄGGSVAL ADD BORD**

Art.nr.	Utförande	Pris
		10
144M810220	Ställkostnad Select Color/ färg	2990
101M310140	Kromad fotplatta & pelarbas	840
144M410110	Avtagbar toppskiva i kork	1510



## ADD CABLE TABLE

Design Anya Sebton 2018



### Bordsskiva

3 mm strukturlackerad stålplåt

### Stativ

Trycksvarvad fot av stål med pelare av Ø 25mm strukturlackerad stålrör. Filtglidfötter.

### El

5 m inrullningsbar kabelvinda och antracitfärgade uttag.

2 st eluttag. Eluttag finns för de mest förekommande standarder.

Mot tillägg uttag med 1 st el och 1 st USB laddning.

\*Ställkostnad tillkommer vid val av Select Color kulör, se tillval.

Vid order, ange:

Färg pulverlack

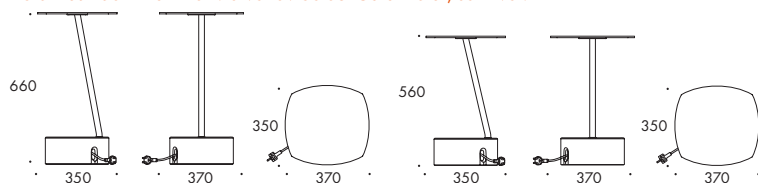

### ADD CABLE TABLE, H660

Art.nr.	Utförande	Pris		
		10	kg	m <sup>3</sup>
101J3A1320	Lackerat*, Inkl 2 st eluttag, H660	9290	12.9	0.14

### ADD CABLE TABLE, H560

Art.nr.	Utförande	Pris		
		10	kg	m <sup>3</sup>
101J2A1320	Lackerat*, Inkl 2 st eluttag, H560mm	9290	12.8	0.11

### TILLÄGGSVÅL ADD CABLE TABLE

Art.nr.	Utförande	Pris
		10
144M810220	Ställkostnad Select Color/ färg	2990
144M410110	Avtagbar toppskiva i kork	1510
101M510210	Alternativt strömouttag med 1 st el + 1 st USB A/C	1610



## Bordsskiva

Träfiberskiva i 19 mm vitgrå melamin med matchande plastkantlist. Fanérriktningen följer bordets långsida.

## Stativ

Strukturlackerat eller kromat stativ med pelare av 40x40 mm stålrör.

Fot av pulverlackerad eller polerad pressgjuten aluminium. Grafit eller vit ställfot.

Tillgängligt i höjderna 730 som standard och 900 och 1100 mm mot tillägg.

## Kopplade bord

Bord kan kopplas med snabbkoppling eller permanent koppling.

Vid permanent koppling placeras ben i bordsskarven. Se skiss nedan. Avdrag med 990 SEK per koppling.

## Andra utföranden

För andra storlekar, bordsytor eller utföranden ej listade nedan begär offert.

\*Ställkostnad tillkommer vid val av Select Color kulör, se tillval.

Vid order, ange:

Färg pulverlack

Höjd

Färg ställfot

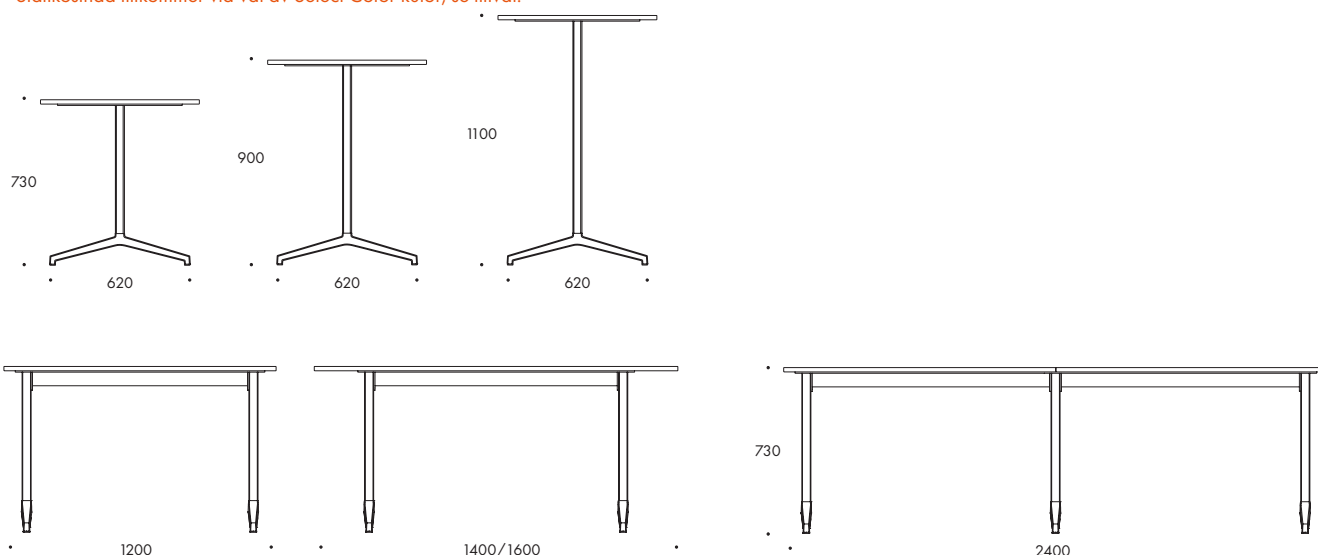

## ARCHAL T BORD, H730

Art.nr.	Utförande	Melamin		
		30	kg	m <sup>3</sup>
104J1T1120	Bordsskiva 1200x600, Lackerat* stativ	9090	18.0	0.28
104J1T2120	Bordsskiva 1400x700, Lackerat* stativ	9440	23.0	0.32
104J1T3120	Bordsskiva 1600x800, Lackerat* stativ	10500	32.0	0.36
104J1T4120	Bordsskiva 1800x800, Lackerat* stativ	10910	34.0	0.38
104J1T1160	Bordsskiva 1200x600, Stativ i polerad aluminium	10320	18.0	0.28
104J1T2160	Bordsskiva 1400x700, Stativ i polerad aluminium	10660	23.0	0.32
104J1T3160	Bordsskiva 1600x800, Stativ i polerad aluminium	11710	32.0	0.36
104J1T4160	Bordsskiva 1800x800, Stativ i polerad aluminium	12120	34.0	0.38

## TILLÄGGSVAL ARCHAL T

Art.nr.	Utförande	Pris 10
144M810220	Ställkostnad Select Color/ färg	2990
104M210710	Höjd 900	700
104M210810	Höjd 1100	1230
144M610610	Kopplingsbeslag komplett (snabbkoppling)	580



**Bordsskiva**

Träfiberskiva i 19 mm vitgrå melamin med matchande plastkantlist.

**Stativ**

Strukturlackerat eller kromat stativ med pelare av 40x40 mm stålrör.

Fot av lackerad eller polerad pressgjuten aluminium. Grafit eller vit plastglidfot.

Tillgängligt i höjderna 620 och 730 som standard, 900 och 1100 mm mot tillägg.

**Andra utföranden**

För andra storlekar, bordsytor eller utföranden ej listade nedan begär offert.

\*Ställkostnad tillkommer vid val av Select Color kulör, se tillval.

Vid order, ange:

Färg pulverlack

Höjd

Färg glidfot

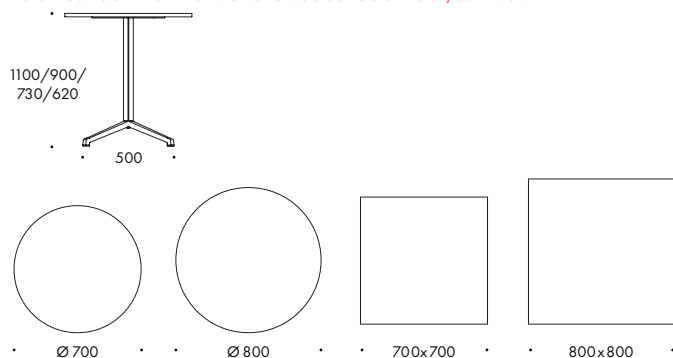

**ARCHAL X BORD**

Art.nr.	Utförande	Melamin		
		30	kg	m <sup>3</sup>
104J1X1120	Bordsskiva Ø 700, Lackerat* stativ	6200	16.9	0.31
104J1X2120	Bordsskiva 700x700, Lackerat* stativ	6200	16.1	0.31
104J1X3120	Bordsskiva Ø 800, Lackerat* stativ	6310	18.0	0.45
104J1X1160	Bordsskiva Ø 700, Stativ i polerad aluminium	6950	16.9	0.31
104J1X2160	Bordsskiva 700x700, Stativ i polerad aluminium	6950	16.1	0.31
104J1X3160	Bordsskiva Ø 800, Stativ i polerad aluminium	7040	18.0	0.45

**TILLÄGGSVÄL ARCHAL X**

Art.nr.	Utförande	Pris
		10
144M810220	Ställkostnad Select Color/ färg	2990
104M210510	Höjd 900	480
104M210610	Höjd 1100	750



**Bordsskiva**

22 mm träfiberskiva belagd med:

Fanér: ek eller ask natur med matchande träkantlist. Betsad bordsskiva mot tillägg. Fanérriktningen följer bordets långsida. Vid kopplade skivor matchas fanéret. Vid beställning av Integrated elbrunn i fanérskiva görs luckorna från separat fanérark, detta kan innebära viss skillnad i ådringen från bordsskivan.

Linoleum: Forbo Furniture med matchande plastkantlist när det är möjligt. Obs! Matchande kantlist saknas till vissa kulörer, avvikande kantlist erbjuds enl. ök.

Högtryckslaminat: vit med matchande plastkantlist.

Melamin: vit med matchande plastkantlist.

Perfect Sense melamin matt anti-fingerprint yta: svart med matchande plastkantlist.

**Stativ**

Ben av strukturlackerad pressgjuten aluminium med svarta ställfötter.

Höjd 740 mm som standard och 900 mm mot tillägg.

Sarg av strängsprutad anodiserad aluminium.

Valbart om sarg ska sluta 1 cm eller 31 cm från bordets kortsida. 31 cm standard vid ej val.

**Andra utföranden**

För andra storlekar, bordsytor eller utföranden ej listade nedan begär offert.

\*Ställkostnad tillkommer vid val av Select Color kulör, se tillval.

Vid order, ange:

Ytskikt på bordsskiva

Lackfärg

Höjd ben

Indrag sarg

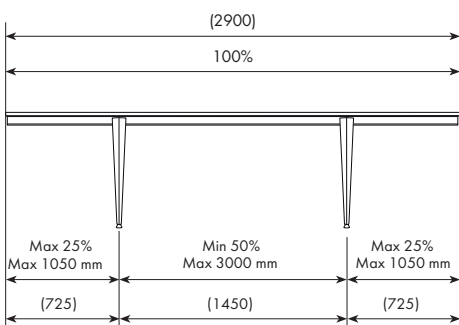
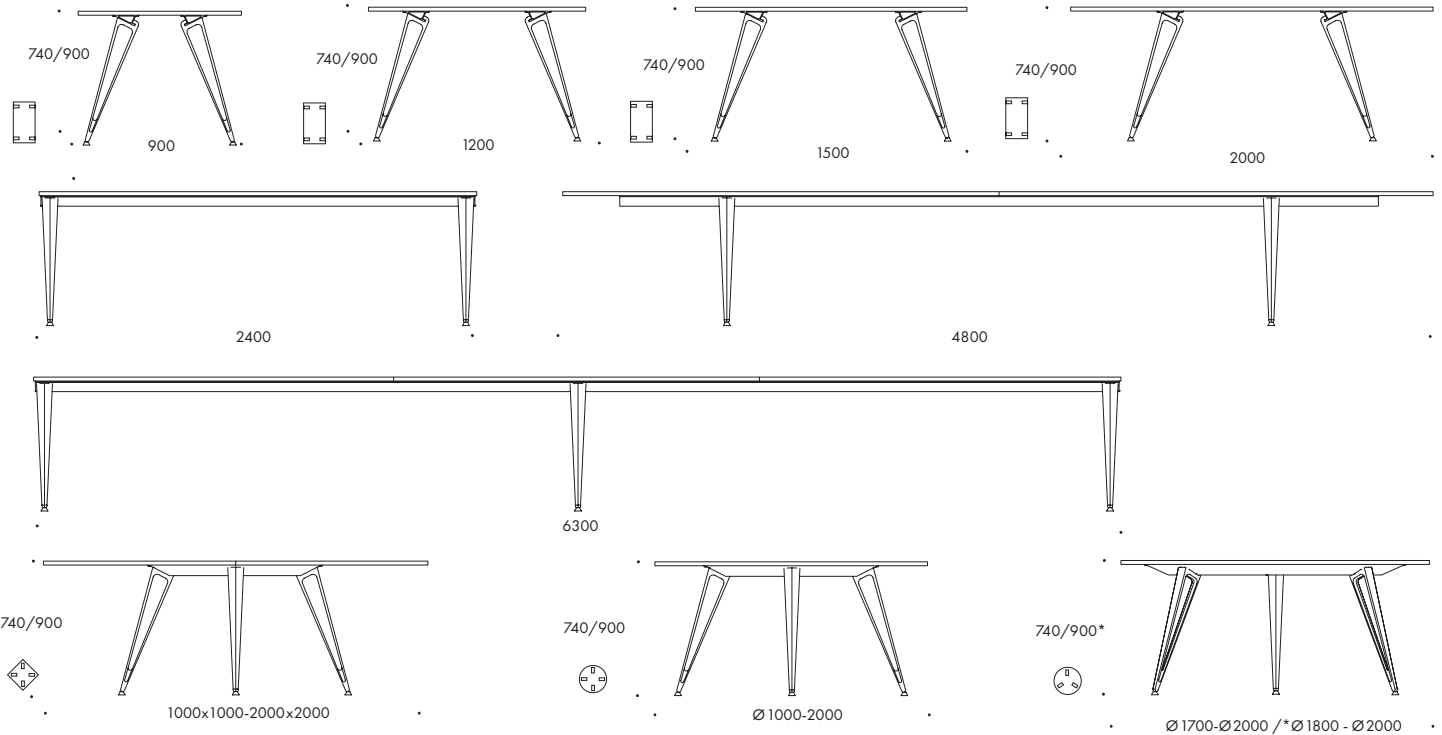

## ATTACH BORD. REKTANGULÄRT

Art.nr.	Utförande	Melamin 30	Perfect Sense 40	HPL 50	Linoleum 70	Fanér 80
135J1AA120	Bordsskiva B=900-1200, L=1600-2100, 4 st Lackerade* ben	19870	21660	25390	29350	29350
135J1BA120	Bordsskiva B=900-1200, L=2101-2400, 4 st Lackerade* ben	21660	23850	28590	33320	33320
135J1CA120	Bordsskiva B=900-1200, L=2401-2900, 4 st Lackerade* ben	24110	26270	32040	37680	37680
135J1DA120	Bordsskiva B=900-1200, L=2901-3200, 4 st Lackerade* ben	32430	35380	41650	48050	48050
135J1EA120	Bordsskiva B=900-1200, L=3201-3600, 4 st Lackerade* ben	33720	36790	43970	51130	51130
135J1FA120	Bordsskiva B=900-1200, L=3601-4200, 4 st Lackerade* ben	36400	39600	48050	56260	56260
135J1GA120	Bordsskiva B=900-1200, L=4201-4800, 4 st Lackerade* ben	39870	43450	53440	62790	62790
135J1HA120	Bordsskiva B=900-1200, L=4801-5200, 6 st Lackerade* ben	45890	49980	61010	71520	71520
135J1IA120	Bordsskiva B=900-1200, L=5201-5800, 6 st Lackerade* ben	48450	52800	64970	76510	76510
135J1JA120	Bordsskiva B=900-1200, L=5801-6300, 6 st Lackerade* ben	56010	61010	74320	87140	87140
135J1AB120	Bordsskiva B=1201-1400, L=1600-2100, 4 st Lackerade* ben	23340	25390	29870	34480	34480
135J1BB120	Bordsskiva B=1201-1400, L=2101-2400, 4 st Lackerade* ben	25630	27960	33580	39220	39220
135J1CB120	Bordsskiva B=1201-1400, L=2401-2900, 4 st Lackerade* ben	28080	30640	37560	44090	44090
135J1DB120	Bordsskiva B=1201-1400, L=2901-3200, 4 st Lackerade* ben	36790	40120	47680	55240	55240
135J1EB120	Bordsskiva B=1201-1400, L=3201-3600, 4 st Lackerade* ben	38330	41780	50370	58820	58820
135J1FB120	Bordsskiva B=1201-1400, L=3601-4200, 4 st Lackerade* ben	41270	44990	55100	64850	64850
135J1GB120	Bordsskiva B=1201-1400, L=4201-4800, 4 st Lackerade* ben	45120	49220	61130	72270	72270
135J1HB120	Bordsskiva B=1201-1400, L=4801-5200, 6 st Lackerade* ben	52030	56780	69840	82270	82270
135J1IB120	Bordsskiva B=1201-1400, L=5201-5800, 6 st Lackerade* ben	54980	59840	74580	88170	88170
135J1JB120	Bordsskiva B=1201-1400, L=5801-6300, 6 st Lackerade* ben	63060	68690	84700	99830	99830
135J1AC120	Bordsskiva B=1401-1600, L=1600-2100, 4 st Lackerade* ben	24610	26790	32180	37430	37430
135J1BC120	Bordsskiva B=1401-1600, L=2101-2400, 4 st Lackerade* ben	27170	29620	36400	42810	42810
135J1CC120	Bordsskiva B=1401-1600, L=2401-2900, 4 st Lackerade* ben	29870	32560	40760	48450	48450
135J1DC120	Bordsskiva B=1401-1600, L=2901-3200, 4 st Lackerade* ben	38850	42290	51400	60110	60110
135J1EC120	Bordsskiva B=1401-1600, L=3201-3600, 4 st Lackerade* ben	40630	44350	54600	64330	64330
135J1FC120	Bordsskiva B=1401-1600, L=3601-4200, 4 st Lackerade* ben	43970	47930	59990	71120	71120
135J1GC120	Bordsskiva B=1401-1600, L=4201-4800, 4 st Lackerade* ben	48200	52540	66630	79590	79590
135J1HC120	Bordsskiva B=1401-1600, L=4801-5200, 6 st Lackerade* ben	55500	60490	76000	90340	90340
135J1IC120	Bordsskiva B=1401-1600, L=5201-5800, 6 st Lackerade* ben	58700	63950	81250	97000	97000
135J1JC120	Bordsskiva B=1401-1600, L=5801-6300, 6 st Lackerade* ben	67150	73180	92140	109560	109560

## ATTACH, RUNT BORD

Art.nr.	Utförande	Melamin 30	Perfect Sense 40	HPL 50	Linoleum 70	Fanér 80
135J1X1120	Rund bordsskiva Ø1000-1200, 4 st Lackerade* ben	19360	21150	22570	24740	24740
135J1X2120	Rund bordsskiva Ø1201-1500, 4 st Lackerade* ben	22050	24110	26920	30120	30120
135J1X3120	Rund bordsskiva Ø1501-1600, 4 st Lackerade* ben	24490	26670	30890	-	-
135J1X4120	Rund bordsskiva Ø1501-1700, 4 st Lackerade* ben	-	-	-	36280	36280
135J1X5120	Rund bordsskiva Ø1701-1800, 3 st Lackerade* ben	-	-	-	40890	40890
135J1X6120	Rund bordsskiva Ø1801-2000, 3 st Lackerade* ben	-	-	-	-	46020

## ATTACH, KVADRATISKT BORD

Art.nr.	Utförande	Melamin 30	Perfect Sense 40	HPL 50	Linoleum 70	Fanér 80
135J1Y1120	Kvadratisk bordsskiva 1000x1000-1200x1200, 4 st Lackerade* ben	19360	21150	22570	25630	25630
135J1Y2120	Kvadratisk bordsskiva 1201x1201-1500x1500, 4 st Lackerade* ben	22050	23970	26920	31540	31540
135J1Y3120	Kvadratisk bordsskiva 1501x1501-1600x1600, 4 st Lackerade* ben	24490	26670	30890	-	-
135J1Y4120	Kvadratisk bordsskiva 1501x1501-1700x1700, 4 st Lackerade* ben	-	-	-	38330	38330
135J1Y5120	Kvadratisk bordsskiva 1701x1701-1800x1800, 4 st Lackerade* ben	-	-	-	45890	-
135J1Y6120	Kvadratisk bordsskiva 1701x1701-2000x2000, 4 st Lackerade* ben	-	-	-	-	46270

## TILLÄGGSVÅL ATTACH

Art.nr.	Utförande	Pris 10
144M810220	Ställkostnad Select Color/ färg	2990
135M210110	Attach ben H900, pris per ben	1900
135M310110	Attach ben med slipade sidor, pris per ben	970
144M810450	Betsad bordsskiva +5% på pris för faner	

**Bordsskiva**

16 mm plywood belagd med:

Askfaner natur. Betsad bordsskiva mot tillägg. Fanérriktningen följer bordets längsida.

Linoleum i färgerna "mushroom" och "charcoal". Klarlackad kant.

Carrara marmor finns för storlek 40x40 cm.

**Stativ**

Ø 12 mm, i pulverlackerad eller kromad massiv ståltråd. Glidfötter.

**Andra utföranden**

För andra storlekar, bordsytor eller utföranden ej listade nedan begär offert.

\*Ställkostnad tillkommer vid val av Select Color kulör, se tillval.

Vid order, ange:

Ytskikt på bordsskiva

Färg pulverlack

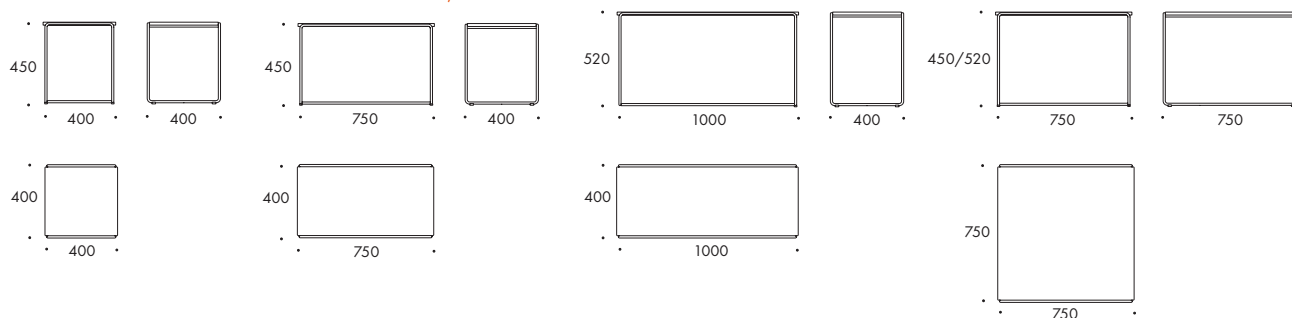
**CAJAL BORD, H450**

Art.nr.	Utförande	Linoleum	Fanér	Marmor	kg	m <sup>3</sup>
		70	80	90		
122J2A1120	Bordsskiva 400x400, Lackerat* stativ H450	5240	5240	11180	5.3	0.13
122J2A1140	Bordsskiva 400x400, Kromat stativ H450 mm	5500	5500	13020	5.3	0.13
122J2B1120	Bordsskiva 750x400, Lackerat* stativ H450 mm	6540	6540	-	7.5	0.15
122J2B1140	Bordsskiva 750x400, Kromat stativ H450 mm	6860	6860	-	7.5	0.15
122J2B2120	Bordsskiva 750x750, Lackerat* stativ H450 mm	7670	7670	-	12.6	0.46
122J2B2140	Bordsskiva 750x750, Kromat stativ H450 mm	8070	8070	-	12.6	0.46

**CAJAL BORD, H520**

Art.nr.	Utförande	Linoleum	Fanér	kg	m <sup>3</sup>
		70	80		
122J3C1120	Bordsskiva 1000x400, Lackerat* stativ H520 mm	7520	7520	10.3	0.22
122J3C1140	Bordsskiva 1000x400, Kromat stativ H520 mm	7890	7890	10.3	0.22
122J3B2120	Bordsskiva 750x750, Lackerat* stativ H520 mm	7670	7670	12.9	0.46
122J3B2140	Bordsskiva 750x750, Kromat stativ H520 mm	8070	8070	12.9	0.46

**TILLÄGGSSVAL CAJAL BORD**

Art.nr.	Utförande	Pris 10
144M810220	Ställkostnad Select Color/ färg	2990
144M810350	Standardbets, mindre bord	980



**Bordsskiva**

19 mm träfiberskiva belagd med vitgrå melamin med matchande platskantlist.

**Stativ**

Ben av plattovala pulverlackerade eller kromade stålrör 40x20 mm. Ställbara glidfötter.

Sarg av rektangulära elförzinkade stålrör 40x20 mm.

**Andra utföranden**

För andra storlekar, bordssytor eller utföranden ej listade nedan begär offert.

\*Ställkostnad tillkommer vid val av Select Color kulör, se tillval.

Vid order, ange:

Färg pulverlack

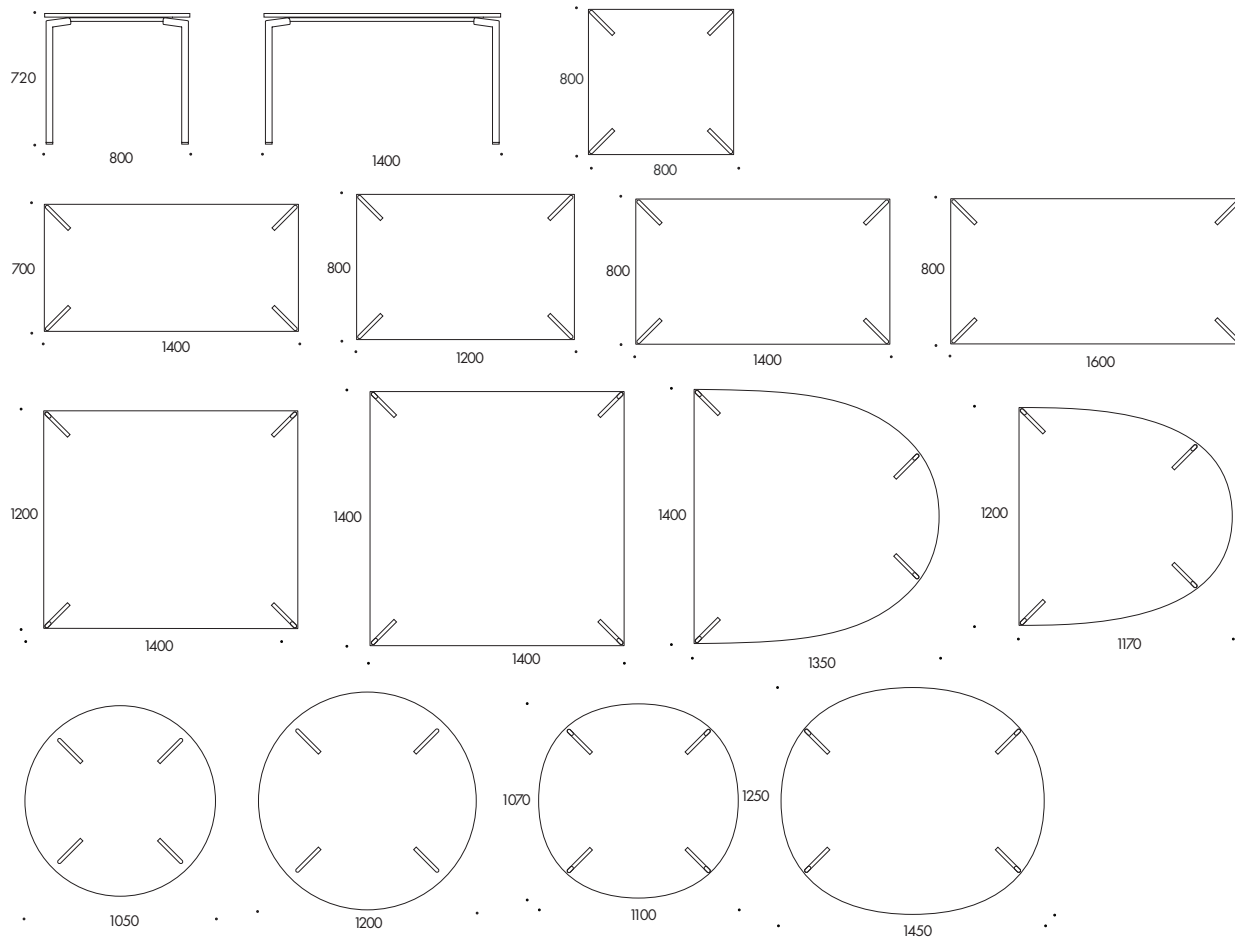

## CAMPUS BORD, REKTANGULÄRA

Art.nr.	Utförande	Melamin		
		30	kg	m <sup>3</sup>
106J1A2120	Bordskiva 1200x800, Lackerat* stativ H720 mm	6570	19.0	0.30
106J1A2140	Bordskiva 1200x800, Kromat stativ H720 mm	6900	19.0	0.30
106J1A4120	Bordskiva 1400x800, Lackerat* stativ H720 mm	6740	22.0	0.32
106J1A4140	Bordskiva 1400x800, Kromat stativ H720 mm	7070	22.0	0.32
106J1A5120	Bordskiva 1600x800, Lackerat* stativ H720 mm	6970	30.7	0.34
106J1A5140	Bordskiva 1600x800, Kromat stativ H720 mm	7310	30.7	0.34
106J1A3120	Bordskiva 1400x700, Lackerat* stativ H720 mm	6740	17.7	0.29
106J1A3140	Bordskiva 1400x700, Kromat stativ H720 mm	7070	17.7	0.29
106J1C1120	Bordskiva 1400x1200, Lackerat* stativ H720 mm	7880	42.0	0.45
106J1C1140	Bordskiva 1400x1200, Kromat stativ H720 mm	8280	42.0	0.45

## CAMPUS BORD, KVADRATISKA

Art.nr.	Utförande	Melamin		
		30	kg	m <sup>3</sup>
106J1A1120	Bordskiva 800x800, Lackerat* stativ H720 mm	6160	13.6	0.18
106J1A1140	Bordskiva 800x800, Kromat stativ H720 mm	6470	13.6	0.18
106J1C2120	Bordskiva 1400x1400, Lackerat* stativ H720 mm	8310	37.0	0.53
106J1C2140	Bordskiva 1400x1400, Kromat stativ H720 mm	8730	37.0	0.53

## CAMPUS BORD, RUNDA

Art.nr.	Utförande	Melamin		
		30	kg	m <sup>3</sup>
106J1B2120	Bordskiva Ø1200, Lackerat* stativ H720 mm	9280	20.0	0.26
106J1B2140	Bordskiva Ø1200, Kromat stativ H720 mm	9790	20.0	0.26
106J1B1120	Bordskiva Ø1050, Lackerat* stativ H720 mm	8060	15.8	0.23
106J1B1140	Bordskiva Ø1050, Kromat stativ H720 mm	8450	15.8	0.23

## CAMPUS BORD, HALVOVALA

Art.nr.	Utförande	Melamin		
		30	kg	m <sup>3</sup>
106J1D1120	Bordskiva 1200x1170 halvoval, Lackerat* stativ H720 mm	8940	35.5	0.38
106J1D1140	Bordskiva 1200x1170 halvoval, Kromat stativ H720 mm	9390	35.5	0.38
106J1D2120	Bordskiva 1400x1350 halvoval, Lackerat* stativ H720 mm	9380	47.5	0.51
106J1D2140	Bordskiva 1400x1350 halvoval, Kromat stativ H720 mm	9840	47.5	0.51

## CAMPUS BORD, OVALA

Art.nr.	Utförande	Melamin		
		30	kg	m <sup>3</sup>
106J1E1120	Bordskiva 1100x1070 oval, Lackerat* stativ H720 mm	8070	29.5	0.32
106J1E1140	Bordskiva 1100x1070 oval, Kromat stativ H720 mm	8520	29.5	0.32
106J1E2120	Bordskiva 1450x1250 oval, Lackerat* stativ H720 mm	8270	45.5	0.49
106J1E2140	Bordskiva 1450x1250 oval, Kromat stativ H720 mm	8720	45.5	0.49

## TILLÄGGSVÄL CAMPUS BORD

Art.nr.	Utförande	Pris
144M810220	Ställkostnad Select Color/ färg	2990
144M610610	Kopplingsbeslag komplett	580
144M617210	Upphångningsbeslag till Campus & Spira stol, Pris per st	740
144M410250	Frontpanel 1190x350, MDF i ljusgrå lack	3220
144M410350	Frontpanel 1390x350, MDF i ljusgrå lack	3300
144M410450	Frontpanel 1790x350, MDF i ljusgrå lack	3540



# CAMPUS CAFÉ

Design Johannes Foersom & Peter Hiort-Lorenzen 1997



## Bordsskiva

19 mm träfiberskiva med vitgrå eller grafit melamin. Matchande kantlist.

## Stativ

Strukturlackerat pelarstativ med gjuten fotplatta. Fotplatta Ø45 cm. Ställbara fotknappar.

Höjd 620 eller 730 som standard. 900 och 1100 mot tillägg.

## Utomhusbruk

Bordsskiva i vit kompaktlaminat med svart kant i Ø700 och stativ anpassat för utomhusbruk mot tillägg.

## Andra utföranden

För andra storlekar, bordsytor eller utföranden ej listade nedan begär offert.

\*Ställkostnad tillkommer vid val av Select Color kulör, se tillval.

## Vid order, ange:

Ytskikt på bordsskiva

Lackfärg vid pulverlack

Höjd

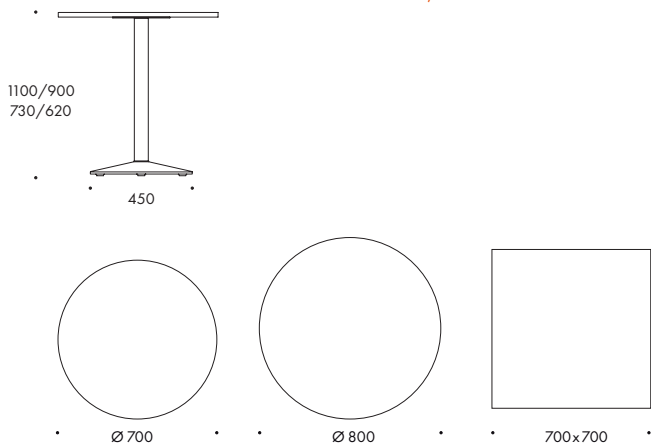

## CAMPUS CAFÉ BORD

Art.nr.	Utförande	Melamin		
		30	kg	m <sup>3</sup>
106J1B3120	Bordsskiva Ø 700, Lackerat* pelarstativ & fotplatta	8310	16.7	0.31
106J1A6120	Bordsskiva 700x700, Lackerat* pelarstativ & fotplatta	8310	15.9	0.31
106J1A1220	Bordsskiva Ø 800, Lackerat* pelarstativ & fotplatta	8410	17.8	0.45

## TILLÄGGSVÄL CAMPUS CAFÉ

Art.nr.	Utförande	Pris
144M810220	Ställkostnad Select Color/ färg	2990
106M210310	Höjd 900	390
106M210410	Höjd 1100	720
106M810220	Bord Ø700 för utomhusbruk	3710



### Hyllplan

Frostat glas som standard.

Alternativa hyllplan

Hyllor i svart eller vitt kompaktlaminat eller svart läder mot tillägg per hyllplan.

### Stativ

Kromat eller pulverlackerat stativ av Ø16 mm stålrör. Med hjul av termoplastiskt gummi.

\*Ställkostnad tillkommer vid val av Select Color kulör, se tillval.

Vid order, ange:

Ytskikt på hyllplan

Lackfärg vid pulverlack

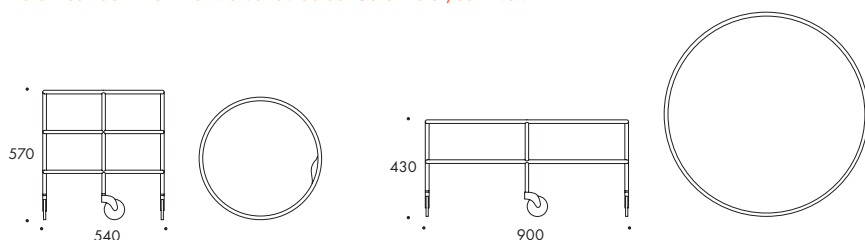

### CHICAGO RULLBORD, Ø540

Art.nr.	Utförande	Pris		
		10	kg	m <sup>3</sup>
123K1X1140	Ø540 mm med 3 hyllplan, Kromat stativ	12400	13.8	0.18
123K1X1120	Ø540 mm med 3 hyllplan, Lackerat* stativ	12400	13.8	0.18

### CHICAGO RULLBORD, Ø900

Art.nr.	Utförande	Pris		
		10	kg	m <sup>3</sup>
123K1X2140	Ø900 mm med 2 hyllplan, Kromat stativ	14260	20.0	0.42
123K1X2120	Ø900 mm med 2 hyllplan, Lackerat* stativ	14260	20.0	0.42

### TILLÄGGSSVAL CHICAGO

Art.nr.	Utförande	Pris
		10
144M810220	Ställkostnad Select Color/ färg	2990
123M4X1210	Laminathylla Ø540 övre. Pris per st	790
123M4X1310	Laminathylla Ø540 mellan & nedre. Pris per st	790
123M4X1410	Läderhylla Ø540 övre. Pris per st	5040
123M4X1510	Läderhylla Ø540 mellan & nedre. Pris per st	5040
123M4X2210	Laminathylla Ø900 övre. Pris per st	1180
123M4X2310	Laminathylla Ø900 nedre. Pris per st	1180
123M4X2410	Läderhylla Ø900 övre. Pris per st	10150
123M4X2510	Läderhylla Ø900 nedre. Pris per st	10150



**Bordsskiva**

16 mm träfiberskiva med högtryckslaminat i standardfärgerna vit, svart, ljusbeige, ljusblå, gul eller brun. Fasad kant och matchande kantlist.

**Stativ**

Pelarestativ av Ø140 mm rör och 5 mm fotplatta lackerade i matchande strukturlack som standard. Filtglidfötter.

**Andra utföranden**

För andra storlekar, bordsytor eller utföranden ej listade nedan begär offert.

\*Ställkostnad tillkommer vid val av Select Color kulör, se tillval.

Vid order, ange:

Färg på bord

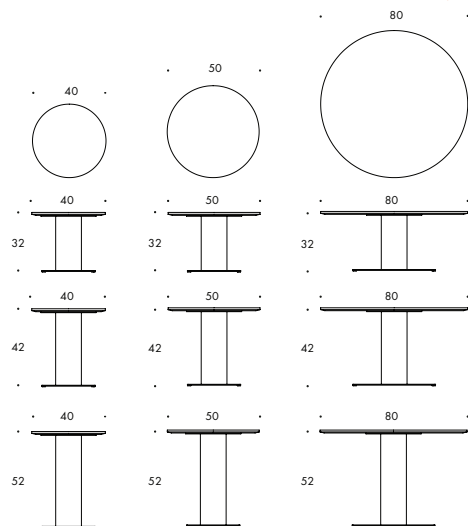

**CIAO BORD Ø400**

Art.nr.	Utförande	HPL 50	kg	m <sup>3</sup>
146J2A1120	Bordsskiva Ø 400 mm, Lackerat* stativ H320 mm	5520	9.5	0.07
146J3A1120	Bordsskiva Ø 400 mm, Lackerat* stativ H420 mm	5580	10.0	0.09
146J4A1120	Bordsskiva Ø 400 mm, Lackerat* stativ H520 mm	5640	10.5	0.11

**CIAO BORD Ø500**

Art.nr.	Utförande	HPL 50	kg	m <sup>3</sup>
146J2A2120	Bordsskiva Ø 500 mm, Lackerat* stativ H320 mm	5520	10.5	0.07
146J3A2120	Bordsskiva Ø 500 mm, Lackerat* stativ H420 mm	5580	11.0	0.09
146J4A2120	Bordsskiva Ø 500 mm, Lackerat* stativ H520 mm	5640	11.5	0.11

**CIAO BORD Ø800**

Art.nr.	Utförande	HPL 50	kg	m <sup>3</sup>
146J2A3120	Bordsskiva Ø 800 mm, Lackerat* stativ H320 mm	7580	19.4	0.13
146J3A3120	Bordsskiva Ø 800 mm, Lackerat* stativ H420 mm	7640	19.9	0.16
146J4A3120	Bordsskiva Ø 800 mm, Lackerat* stativ H520 mm	7700	20.4	0.20

**TILLÄGGSSVAL CIAO**

Art.nr.	Utförande	Pris 10
144M810220	Ställkostnad Select Color/ färg (Ej för Ciao standardfärger)	2990



**Bordsskiva**

12 mm vit kompaktlaminat med svarta kanter alternativt 16 mm träfiberskiva med ekfanér med kantlist i ek.

**Stativ**

Pelarstativ, pulverlackerat eller kromat i stål. Glidfötter.

Höjd 450 eller 520 som standard. 720 mot tillägg.

\* Ställkostnad tillkommer vid val av Select Color kulör, se tillval.

**Vid order, ange:**

Ytskikt på bordsskiva

Lackfärg vid pulverlack

Höjd

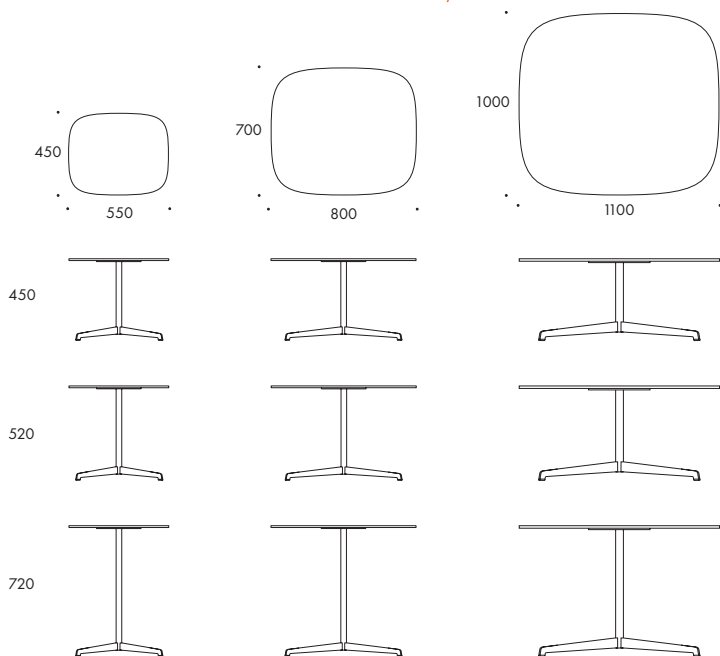

**COOPER BORD**

Art.nr.	Utförande	Kompakt-laminat 60	Fanér 80	kg	m <sup>3</sup>
140J1A1240	Bordsskiva 550x450, Kromat stativ	6250	8760	9.9	0.17
140J1A1220	Bordsskiva 550x450, Lackerat* stativ	6250	8760	9.9	0.17
140J1B2240	Bordsskiva 800x700, Kromat stativ	8090	9960	14.6	0.38
140J1B2220	Bordsskiva 800x700, Lackerat* stativ	8090	9960	14.6	0.38
140J1C3240	Bordsskiva 1000x1100, Kromat stativ	13370	14580	30.6	0.70
140J1C3220	Bordsskiva 1000x1100, Lackerat* stativ	13370	14580	30.6	0.70

**TILLÄGGSVÅL COOPER**

Art.nr.	Utförande	Pris 10
144M810220	Ställkostnad Select Color/ färg	2990
140M210210	Höjd 720	330



**Bordsskiva**

Ask eller ekfanér alternativt i vitgrå eller grafitgrå melamin på 28 mm träfiberskiva. Matchande kantlist. Fanérriktningen följer bordets långsida. Vid kopplade skivor matchas fanéret. Vid beställning av Integrated elbrunn i fanérskiva görs luckorna från separat fanérark, detta kan innebära viss skillnad i ådringen från bordsskivan.

**Stativ**

Polerad eller strukturlackerad pressgjuten aluminium med ställbara glidfötter. Höjd 450, 730, 900 och 1100. På rektangulära bord höjd 900 och 1100 mot tillägg. Rektangulära bord kan fås kopplingsbara. Kabeldragning möjlig i pelare.

**Begränsningar**

Runda och kvadratiska bord med bredd över 1000 mm finns endast med strukturpulverlackerat stativ. Bord i bredd över 1000 mm finns inte i höjd 1100.

**Andra utföranden**

För andra storlekar, bordsytor eller utföranden ej listade nedan begär offert.

\* Ställkostnad tillkommer vid val av Select Color kulör, se tillval.

Vid order, ange:

Ytskikt på bordsskiva  
Lackfärg vid pulverlack  
Höjd

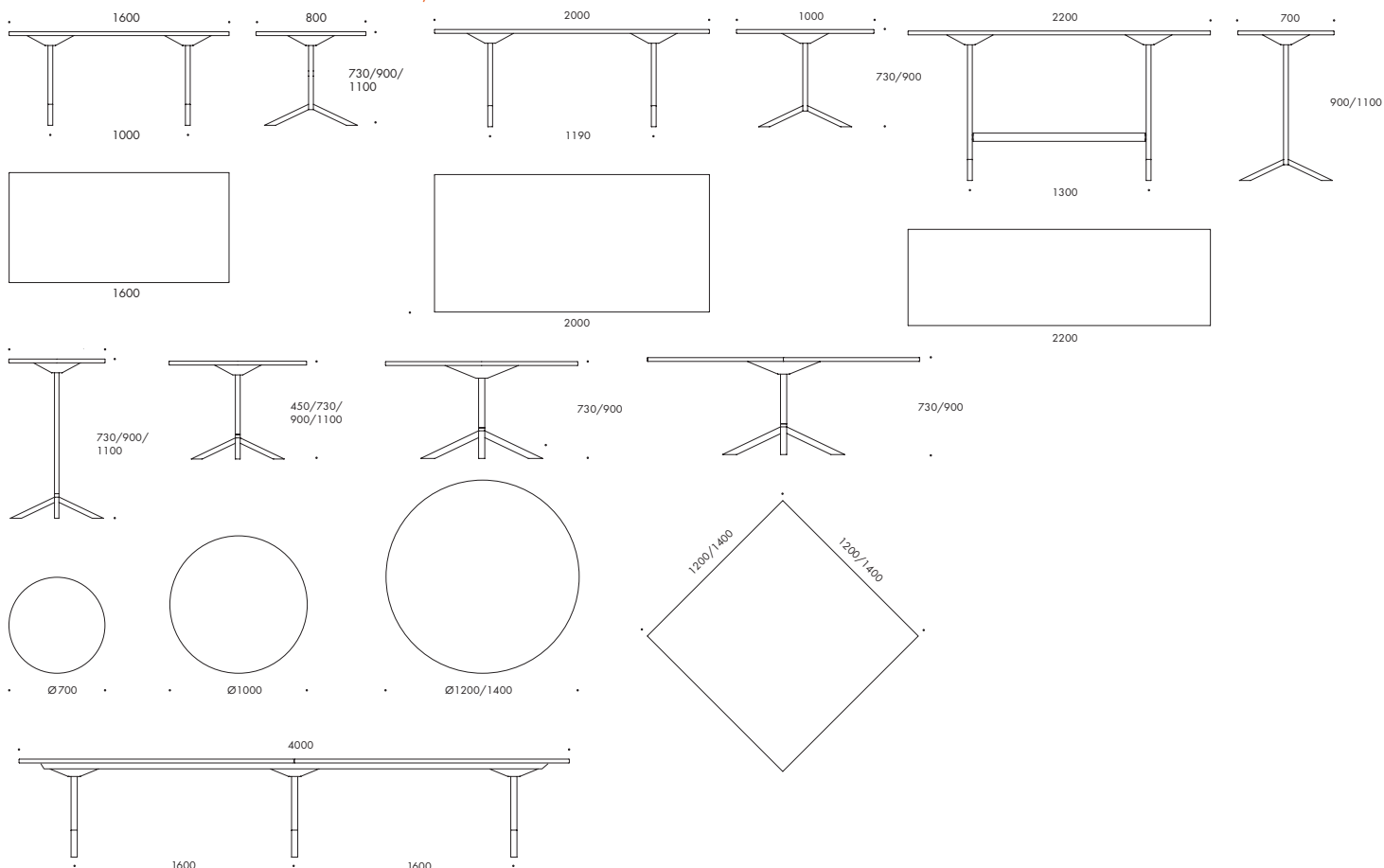

## FUNK REKTANGULÄR

Art.nr.	Utförande	Melamin	Fanér	kg	m <sup>3</sup>
		30	80		
141J1A2220	Bordsskiva 1600x800, Lackerat* stativ	18030	23050	40.0	0.44
141J1A2260	Bordsskiva 1600x800, Polerat stativ	19980	25000	40.0	0.44
141J1B3220	Bordsskiva 2000x1000, Lackerat* stativ	23270	31600	56.0	0.67
141J1B3260	Bordsskiva 2000x1000, Polerat stativ	25220	33540	56.0	0.67
141J1D4220	Bordsskiva 2400x1200, Lackerat* stativ	26650	36720	88.0	1.15
141J1D4260	Bordsskiva 2400x1200, Polerat stativ	28590	38670	88.0	1.15
141J1D5220	Bordsskiva 2400x1400, Lackerat* stativ	30190	43800	97.0	1.21
141J1D5260	Bordsskiva 2400x1400, Polerat stativ	32140	45740	97.0	1.21
141J1E3220	Bordsskiva 4000x1000, Lackerat* stativ	43600	60240	104.0	0.99
141J1E3260	Bordsskiva 4000x1000, Polerat stativ	46510	63170	104.0	0.99
141J1G3220	Bordsskiva 6000x1000, Lackerat* stativ	63940	88910	112.0	2.24
141J1G3260	Bordsskiva 6000x1000, Polerat stativ	67830	92800	112.0	2.24
141J1F4220	Bordsskiva 4800x1200, Lackerat* stativ	49340	69480	160.0	1.82
141J1F4260	Bordsskiva 4800x1200, Polerat stativ	52250	72410	160.0	1.82
141J1H4220	Bordsskiva 7200x1200, Lackerat* stativ	72030	102240	176.0	2.73
141J1H4260	Bordsskiva 7200x1200, Polerat stativ	75920	106120	176.0	2.73
141J1F5220	Bordsskiva 4800x1400, Lackerat* stativ	56430	83670	178.0	1.93
141J1F5260	Bordsskiva 4800x1400, Polerat stativ	59360	86600	178.0	1.93
141J1H5220	Bordsskiva 7200x1400, Lackerat* stativ	82690	123550	194.0	2.89
141J1H5260	Bordsskiva 7200x1400, Polerat stativ	86590	127430	194.0	2.89

## FUNK RUND

Art.nr.	Utförande	Melamin	Fanér	kg	m <sup>3</sup>
		30	80		
141J1X1220	Bordsskiva Ø 700 mm, Lackerat* stativ	10250	13820	22.0	0.39
141J1X1260	Bordsskiva Ø 700 mm, Polerat stativ	11280	14850	22.0	0.39
141J1X2220	Bordsskiva Ø 1000 mm, Lackerat* stativ	12210	17070	29.0	0.31
141J1X2260	Bordsskiva Ø 1000 mm, Polerat stativ	13440	18100	29.0	0.31
141J1X3220	Bordsskiva Ø 1200 mm, Lackerat* stativ	16320	25540	50.0	0.71
141J1X4220	Bordsskiva Ø 1400 mm, Lackerat* stativ	17870	28490	58.0	0.83

## FUNK KVADRATISK

Art.nr.	Utförande	Melamin	Fanér	kg	m <sup>3</sup>
		30	80		
141J1Y2220	Bordsskiva 1200x1200, Lackerat* stativ	16320	25540	56.0	0.71
141J1Y3220	Bordsskiva 1400x1400, Lackerat* stativ	17870	28490	66.0	0.83

## TILLÄGGSVÄL FUNK

Art.nr.	Utförande	Pris 10
144M810220	Ställkostnad Select Color/ färg	2990
141M210310	Höjd 900 (rektangulära bord)	950
141M210410	Höjd 1100 (rektangulära bord)	1490
144M810350	Standardbets, mindre bord Ø700-1000 mm	980
144M810450	Tillägg betsad skiva övriga bord 5% av bordspris	



**Bordsskiva**

28 mm träfiberskiva med ask eller ekfanér med matchande träkantlist alternativt linoleum med matchande plastkantlist när det är möjligt. Fanérriktningen följer bordets längsida. Vid kopplade skivor matchas fanéret. Vid beställning av Integrated elbrunn i fanérskiva görs luckorna från separat fanérank, detta kan innebära viss skillnad i ådringen från bordsskivan.

Vid order, ange:

Ytskikt på bordsskiva

**Stativ**

Ben av massivt trä i ask eller ek natur. Betsade ben mot tillägg.

Till bord med linoleum ingår ben i ask och ek mot tillägg.

Sarg av strängsprutad anodiserad aluminium.

**Andra utföranden**

För andra storlekar, bordsytor eller utföranden ej listade nedan begär offert.

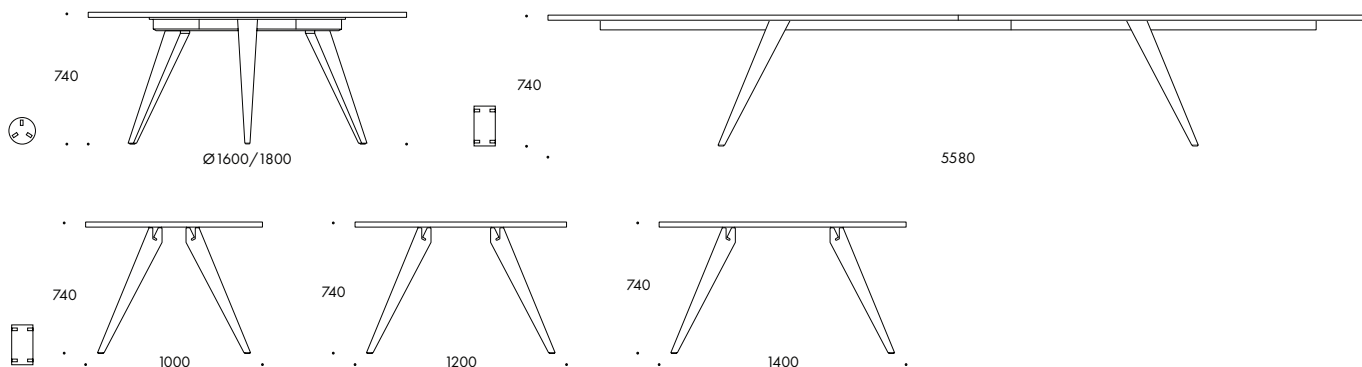

**PONTO BORD REKTANGULÄR**

Art.nr.	Utförande	Linoleum 70	Ek 81	Ask 82
142J1A1250	Bordsskiva 2900x1000, Ben i massivt trä H740	64960	71640	64960
142J1B1250	Bordsskiva 3600x1000, Ben i massivt trä H740	80600	87280	80600
142J1C1250	Bordsskiva 4200x1000, Ben i massivt trä H740	88140	94820	88140
142J1D1250	Bordsskiva 4800x1000, Ben i massivt trä H740	89240	95920	89240
142J1E1250	Bordsskiva 5580x1000, Ben i massivt trä H740	94540	101210	94540
142J1A2250	Bordsskiva 2900x1200, Ben i massivt trä H740	66640	73330	66640
142J1B2250	Bordsskiva 3600x1200, Ben i massivt trä H740	89210	95890	89210
142J1C2250	Bordsskiva 4200x1200, Ben i massivt trä H740	89650	96330	89650
142J1D2250	Bordsskiva 4800x1200, Ben i massivt trä H740	90700	97380	90700
142J1E2250	Bordsskiva 5580x1200, Ben i massivt trä H740	105930	112610	105930
142J1A3250	Bordsskiva 2900x1400, Ben i massivt trä H740	68850	75530	68850
142J1B3250	Bordsskiva 3600x1400, Ben i massivt trä H740	92710	99400	92710
142J1C3250	Bordsskiva 4200x1400, Ben i massivt trä H740	100780	107460	100780
142J1D3250	Bordsskiva 4800x1400, Ben i massivt trä H740	105570	112250	105570

**PONTO BORD RUND**

Art.nr.	Utförande	Linoleum 70	Ek 81	Ask 82
142J1X1250	Bordsskiva Ø 1600, Ben, (3 st), i massivt trä H740	53860	58870	53860
142J1X2250	Bordsskiva Ø 1800, Ben, (3 st), i massivt trä H740	61800	66810	61800

**TILLÄGGSSVAL PONTO**

Art.nr.	Utförande	Pris 10
142M310150	Tillägg ekben vid linoleum. Pris per ben	1760
142M810250	Tillägg bets på ben. Pris per ben	1060
144M810450	Tillägg betsad skiva 5% av bordspris	



**Bordsskiva**

"Basic" i vitgrå melamin eller svart Perfect Sense melamin på 22 mm MDF med matchande plastkantlist.

"Flexible" i vitgrå högtryckslaminat på 25 mm poppelplywood. Ljusgrå plastkantlist.

Vissa storlekar även i askfanér med matchande träkantlist.

**Stativ**

Fällbara benbågar eller T-ben mot tillägg av Ø30 mm svetsade koniska stålrör, pulverlackerade eller kromade.

Beslag och fötter i ljusgrå plast som standard, finns även i svart som alternativ mot tillägg.

**Andra utföranden**

För andra storlekar, bordssytor eller utföranden ej listade nedan begär offert.

\*Ställkostnad tillkommer vid val av Select Color kulör, se tillval.

**Vid order, ange:**

Ytskikt på bordsskiva

Lackfärg vid pulverlack

Val benbåge eller T-ben

Val ljusgrå el. svarta beslag och fötter

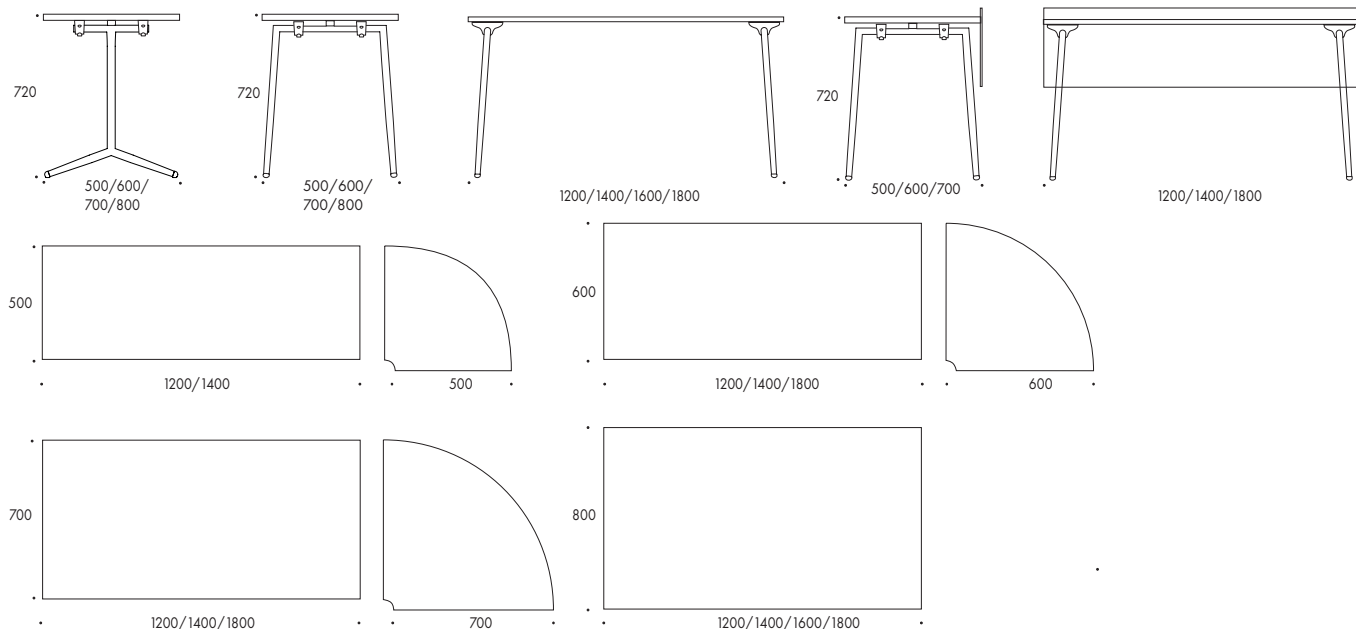

**QUICKLY BORD, BASIC, L1200**

Art.nr.	Utförande	Melamin Perfect Sense			
		30	40	kg	m³
143J2X2120	Bordsskiva 1200x500, Lackerade* ben H720	5810	8240	17.1	0.08
143J2A1140	Bordsskiva 1200x500, Kromade ben H720	5810	8240	17.1	0.08
143J2A2120	Bordsskiva 1200x600, Lackerade* ben H720	5910	9000	19.2	0.09
143J2A2140	Bordsskiva 1200x600, Kromade ben H720	5910	9000	19.2	0.09
143J2A3120	Bordsskiva 1200x700, Lackerade* ben H720	6100	10230	21.2	0.12
143J2A3140	Bordsskiva 1200x700, Kromade ben H720	6100	10230	21.2	0.12

**QUICKLY BORD, BASIC, L1400**

Art.nr.	Utförande	Melamin Perfect Sense			
		30	40	kg	m³
143J2B1120	Bordsskiva 1400x500, Lackerade* ben H720	6200	9140	18.4	0.09
143J2B1140	Bordsskiva 1400x500, Kromade ben H720	6200	9140	18.4	0.09
143J2B2120	Bordsskiva 1400x600, Lackerade* ben H720	6290	10200	21.5	0.11
143J2B2140	Bordsskiva 1400x600, Kromade ben H720	6290	10200	21.5	0.11
143J2B3120	Bordsskiva 1400x700, Lackerade* ben H720	6520	11400	23.5	0.13
143J2B3140	Bordsskiva 1400x700, Kromade ben H720	6520	11400	23.5	0.13



## QUICKLY BORD, FLEXIBLE, L1200

Art.nr.	Utförande	HPL 50	Fanér 80	kg	m <sup>3</sup>
143J3A1120	Bordsskiva 1200x500, Lackerade* ben H720	9610	9510	12.3	0.08
143J3A1140	Bordsskiva 1200x500, Kromade ben H720	9610	9510	12.3	0.08
143J3A2120	Bordsskiva 1200x600, Lackerade* ben H720	9990	9680	14.4	0.09
143J3A2140	Bordsskiva 1200x600, Kromade ben H720	9990	9680	14.4	0.09
143J3A3120	Bordsskiva 1200x700, Lackerade* ben H720	10510	9840	16.3	0.12
143J3A3140	Bordsskiva 1200x700, Kromade ben H720	10510	9840	16.3	0.12
143J3A4120	Bordsskiva 1200x800, Lackerade* ben H720	-	12400	16.3	0.12
143J3A4140	Bordsskiva 1200x800, Kromade ben H720	-	12400	16.3	0.12

## QUICKLY BORD, FLEXIBLE, L1400

Art.nr.	Utförande	HPL 50	Fanér 80	kg	m <sup>3</sup>
143J3B1120	Bordsskiva 1400x500, Lackerade* ben H720	10060	-	13.8	0.09
143J3B1140	Bordsskiva 1400x500, Kromade ben H720	10060	-	13.8	0.09
143J3B2120	Bordsskiva 1400x600, Lackerade* ben H720	10660	10140	15.9	0.11
143J3B2140	Bordsskiva 1400x600, Kromade ben H720	10660	10140	15.9	0.11
143J3B3120	Bordsskiva 1400x700, Lackerade* ben H720	11800	10540	18.0	0.13
143J3B3140	Bordsskiva 1400x700, Kromade ben H720	11800	10540	18.0	0.13
143J3B4120	Bordsskiva 1400x800, Lackerade* ben H720	-	12980	18.0	0.13
143J3B4140	Bordsskiva 1400x800, Kromade ben H720	-	12980	18.0	0.13

## QUICKLY BORD, FLEXIBLE, L1800

Art.nr.	Utförande	HPL 50	Fanér 80	kg	m <sup>3</sup>
143J3C2120	Bordsskiva 1800x600, Lackerade* ben H720	13820	12390	18.8	0.15
143J3C2140	Bordsskiva 1800x600, Kromade ben H720	13820	12390	18.8	0.15
143J3C3120	Bordsskiva 1800x700, Lackerade* ben H720	14060	12510	21.4	0.17
143J3C3140	Bordsskiva 1800x700, Kromade ben H720	14060	12510	21.4	0.17
143J3C4120	Bordsskiva 1800x800 Lackerade* ben H720	-	13550	21.4	0.17
143J3C4140	Bordsskiva 1800x800 Kromade ben H720	-	13550	21.4	0.17

## QUICKLY FRONTPANEL

Art.nr.	Utförande	Pris 10	kg	m <sup>3</sup>
144M410250	Frontpanel 1190x350, MDF i ljusgrå lack	3220	4.0	0.01
144M410350	Frontpanel 1390x350, MDF i ljusgrå lack	3300	4.6	0.02
144M410450	Frontpanel 1790x350, MDF i ljusgrå lack	3540	6.0	0.02

## QUICKLY HÖRNSKIVA

Art.nr.	Utförande	Melamin Perfect Sense 30	40	HPL 50	Fanér 80	kg	m <sup>3</sup>
143M4A1110	Hörnskiva 600x600	2590	3720	4660	4930	6.5	0.03
143M4B1110	Hörnskiva 700x700	2590	3720	4660	4930	7.0	0.03

## QUICKLY TRANSPORTVAGN

Art.nr.	Utförande	Pris 10	kg	m <sup>3</sup>
144K210217	Transportvagn, svart pulverlackerad	10890	17.2	0.41

## TILLÄGGSVÅL QUICKLY

Art.nr.	Utförande	Pris 10
144M810220	Ställkostnad Select Color/ färg	2990
143M310310	T-ben	810
144M810350	Standardbets, mindre bord	980
143M310210	Svarta plastdetaljer	500
143M110210	Hjul, pris per par, (ej för T-ben)	240
144M610610	Kopplingsbeslag komplett	580
143M610117	Väggupphängningsbeslag	600

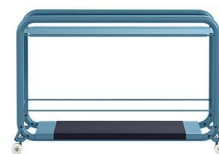

**Hyllplan**

2 hyllor av 2 mm pulverlackerad eller rostfri plåt. Matchande överdrag i pikéläder på nedre hyllan mot extra kostnad.

**Stativ**

Kromad eller pulverlackerad ram i Ø32 mm stålrör. Hjulupphängning i 2 mm pulverlackerad stålplåt. Hjulfäste i pressgjuten zink, pulverlackerad. Hjul i mjukt PE, vit RAL9010 med svart Lammhults logotyp.

\* Ställkostnad tillkommer vid val av Select Color kulör, se tillval.

Vid order, ange:

Ytskikt på hyllplan

Lackfärg vid pulverlack

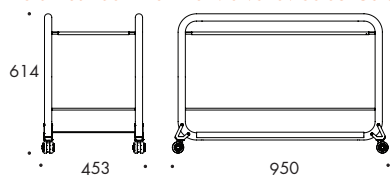

**TENSION RULLBORD**

Art.nr.	Utförande	Pris		
		90	kg	m <sup>3</sup>
149K1A1140	2 hyllplan, Kromat stativ	12000	22.4	0.33
149K1A1120	2 hyllplan, Lackerat* stativ	11000	22.4	0.33

**TILLÄGGSSVAL TENSION**

Art.nr.	Utförande	Pris
		10
149M710161	Rostfria hyllplan	1200
149M710110	Lädermatta (antiglid)	1200
144M810220	Ställkostnad Select Color/ färg	2990

## ELBRUNNAR



GEMINI



VENID



INTEGRATED



PIX

**GEMINI LÅNG** - Dubbelöppnad lucka i aluminium natur, vit el. svart. Ytermått 409x148 mm.  
Bestyckning 5 x El, 1 x USB-A, 1 x USB-C, 1 x HDMI, 2 x RJ-45, 3m kabel, inkl. kabelkåpa i svart metall.

**GEMINI KORT** - Dubbelöppnad lucka i aluminium natur, vit el. svart. Ytermått 308x144 mm.  
Bestyckning 4 x El, 1 x USB-A, 1 x USB-C, 1 x HDMI, 1 x RJ-45, 3m kabel, inkl. kabelkåpa i svart metall.

**VENID** - Ytermått 351x180 mm. Inbyggnadsram med inlägg lika material bordsyta.  
Bestyckning 4 x El, 1 x USB-A, 1 x USB-C laddning, 1 x HDMI, 1 x RJ-45, 3m kabel, inkl. kabelkåpa i svart metall.

**INTEGRATED LÅNG** - Ytermått 550x170 mm. Integrerat kabeldike med lock i samma material som bordsyta.  
Bestyckning 5 x El, 1 x USB-A, 1 x USB-C, 1 x HDMI, 2 x RJ-45, 3m kabel, inkl. kabelkåpa i svart metall.

**INTEGRATED KORT** - Ytermått 350x170. Integrerat kabeldike med lock i samma material som bordsyta.  
Bestyckning 4 x El, 1 x USB-A, 1 x USB-C, 1 x HDMI, 1 x RJ-45, 3m kabel, inkl. kabelkåpa i svart metall.)

**PIX** alt. 1 - Singelmodul med 1xEl, Svart, Ø71 mm

**PIX** alt. 2 - Singelmodul med 1 x USB-A 18W och 1 x USB-C 22 W, Svart, Ø71 mm

### Övrigt

Grafitgrå filtåpa inklusive monteringsfästen samt kabelkanal i filt mot tillägg

### Andra utföranden

För andra utföranden ej listade nedan begär offert.

Vid order, ange:

Färg lucka Gemini

### GEMINI LID

Art.nr.	Utförande	Pris
136O210220	Lång med elbestyckning, Lucka lackerad eller naturanodiserad, Kabelkåpa svart	8800
136O210320	Lång med lucka lackerad eller naturanodiserad, utan elbestyckning eller kabelkåpa	3940
136O310220	Kort med elbestyckning, Lucka lackerad eller naturanodiserad, Kabelkåpa svart	8180
136O310320	Kort med lucka lackerad eller naturanodiserad, utan elbestyckning eller kabelkåpa	3480

### VENID

Art.nr.	Utförande	Pris
136O610217	Lucka svart ram med ilägg lika bordet, med elbestyckning kabelkåpa svart	10330
136O610317	Lucka svart ram med ilägg lika bordet, utan elbestyckning eller kabelkåpa	4800

### INTEGRATED

Art.nr.	Utförande	Pris
136O410210	Lång med lucka lika bordet, med elbestyckning, kabelkåpa svart	11260
136O510210	Kort med lucka lika bordet, med elbestyckning, kabelkåpa svart	11050
136O410310	Lång med lucka lika bordet, utan elbestyckning eller kabelkåpa	5550
136O510310	Kort med lucka lika bordet, utan elbestyckning eller kabelkåpa	5550

### PIX

Art.nr.	Utförande	Pris
136O710217	PIX, El	2050
136O710417	PIX Dubbel USB-A/-C laddare	2940

### TILLÄGGSVÅL ELBRUNNAR

Art.nr.	Utförande	Pris
136M210110	Filtåpa i grafitgrå formpressad filt, Inklusive monteringsfästen. Används under elbrunn.	1370
136M210310	Kabelkanal i grafitgrå formpressad filt, 120 cm. Används mellan elbrunnar.	1260



**Stativ**

Fotplatta i strukturlack, gjutet stål. Snurrbar fotplatta som tillval. Ställfötter. Ram av gerat 28 mm strukturlack, gjutet stål i bredd 500 eller 750 mm. Klädställ inkl. klädstång i förkromat ovalrör 30x15mm alt. ask mot tillägg. Krokare i svart eller vit polyamid.

**Begränsningar**

Fotplatta finns som standard endast i vit och svart strukturlack.

Vid order, ange:

Färg pulverlack

Färg klädkrokar

Färg fotplatta

\*Ställkostnad tillkommer vid val av Select Color kulör, se tillval.

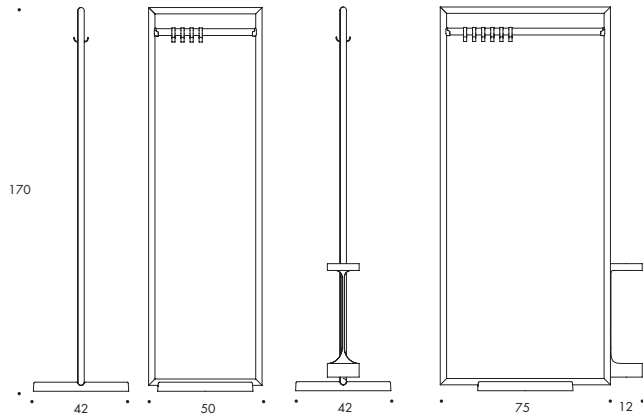

**ADD KLÄDSTÄLL**

Vikt (kg) 20.0      Fraktvolym (m³) 0.25

Art.nr.	Utförande	Pris
101L210220	B500, inkl. 4 st klädkrokar i polyamid. Lackerad* i strukturlack	6960
101L210320	B750, inkl. 6 st klädkrokar i polyamid. Lackerad* i strukturlack	7530

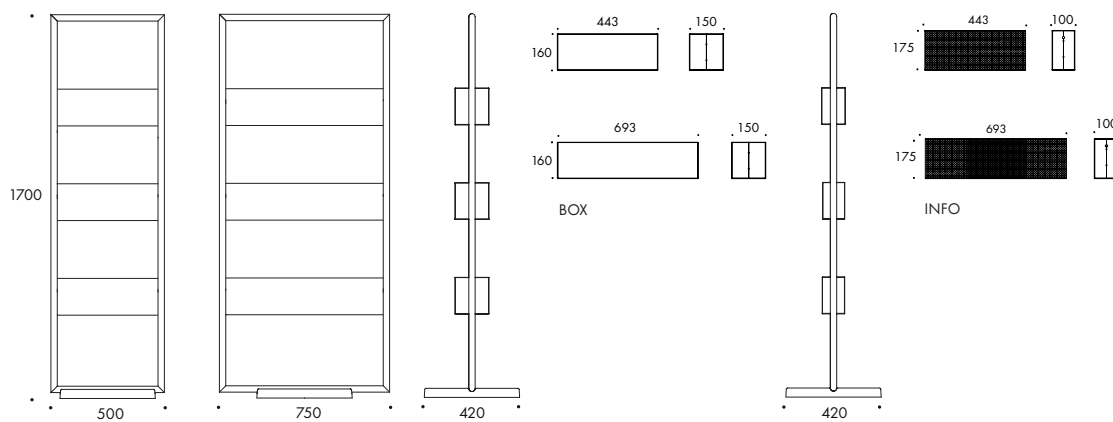

**ADD BOXSTÄLL**

Vikt (kg) 22.0      Fraktvolym (m³) 0.30

Art.nr.	Utförande	Pris
101L310220	B500, inkl. 3 st plåtkorgar. Lackerad* i strukturlack	8280
101L310320	B750, inkl. 3 st plåtkorgar. Lackerad* i strukturlack	8680

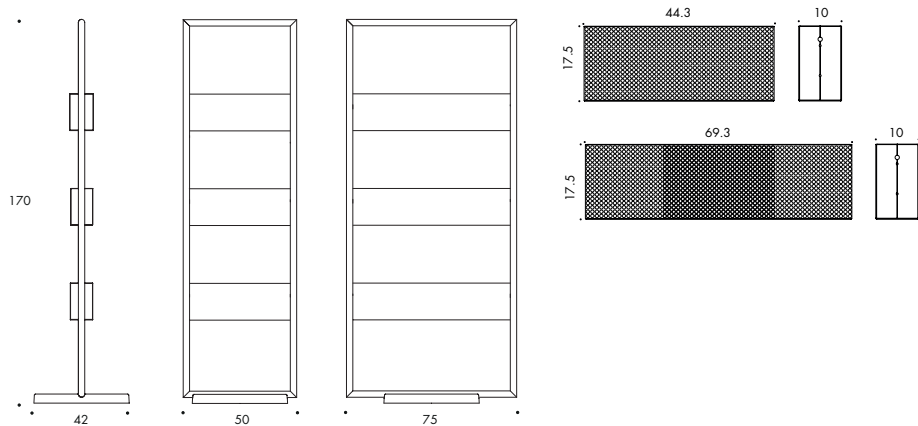

## ADD INFOSTÄLL

Vikt (kg) 22.0      Fraktvolym (m<sup>3</sup>) 0.30

Art.nr.	Utförande	Pris 10
101L410220	B500, inkl. 3 st perforerade plåtkorgar. Lackerad* i strukturlack	9860
101L410320	B750, inkl. 3 st perforerade plåtkorgar. Lackerad* i strukturlack	10340

## TILLÄGGSVAL ADD KLÄD-, BOX- & INFOSTÄLL

Art.nr.	Utförande	Pris 10
144M810220	Ställkostnad Select Color/ färg	2990
101M210220	Snurrbar fotplatta i vit eller svart strukturlack	1480
101M310250	Klädstång ask	430
101M410220	Paraplyställ	1310
101M810210	Klädkrok vit eller svart polyamid, tillägg per st	150
101M710210	Kopplingsbeslag vit eller svart, pris per par	260
101M610210	Växtinsats plast 500 mm, tillägg per st	390
101M610310	Växtinsats plast 750 mm, tillägg per st	480

## S70-12

Design Börge Lindau & Bo Lindekrantz 1968



### Stativ

Stomme av 35 mm pulverlackerat stålrör.

Fot av pulverlackerat stål

Roterande topp med 7 krokar med ändlock av plast

Vid order, ange:

Färg pulverlack

\*Ställkostnad tillkommer vid

val av Select Color kulör, se tillval.

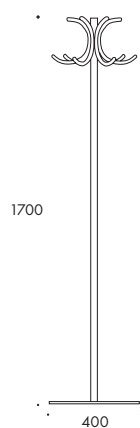

### S70-12, GARDEROBSSTAKE

Vikt (kg) 13.0

Fraktvolym (m<sup>3</sup>) 0.10

Art.nr.	Utförande	Pris
119L110120	Garderobsstake H1700, Pulverlackerad*	4780

### TILLÄGGSVAL S70-12

Art.nr.	Utförande	Pris
144M810220	Ställkostnad Select Color/ färg	2990