

# PRISLISTA

2022/23

INREDNING  
SKJUTDÖRRAR

*Rek. ca. priser inkl. moms*



## SKAPAR PLATS I VARDAGEN

Vi vet att våra hem är fyllda av kläder, skor och prylar och att vi har mer saker än vi faktiskt använder och för lite plats att förvara dem på. Med smarta förvaringslösningar kan du du vinna tillbaka en del plats i hemmet, som idag t.ex. upptas av tillfälliga förvaringslösningar.

## MÅTTANPASSAT PÅ RIKTIGT

Med en måttanpassad förvaringslösning kan du använda även de mest utmanande platserna i ditt hem till effektiv förvaring. En anpassningsbar lösning låter dig ändra om i förvaringen. Och smarta detaljer löser de förvaringsbehov du har, från kläder och skor till verktyg och redskap.

## GENIAL FÖRVARING

Elfas produkter är resultatet av långvarig svensk industrihistoria. Vår produktutveckling skapar och designar nya smarta funktioner, baserade på den förvaringskunskap vi samlat på oss sedan 1948. Det starka epoxy-behandlade stålet kan hantera allt från ett bibliotek med böcker, till trädgårdsredskap och kläder.

## HÅLLBARHET

På Elfa är vi stolta över vår ständiga strävan efter hållbara produkter och produktion. Vi arbetar hårt för att minska vår påverkan på miljön och vårt användande av jordens resurser. Det senaste året har vi utmanat oss själva och lyckats vidareutveckla ett antal av våra nyckelprodukter, så att vi kunnat minska vårt koldioxidavtryck, samtidigt som den höga kvaliteten, funktionaliteten och lastbarheten hos systemet är densamma och i vissa fall till och med bättre.

## GJORD FÖR ATT HÅLLA

Ända sedan allt började, 1948, har vi satsat på hög kvalitet för att säkerställa att våra produkter kan hålla livet ut, och vi erbjuder 10 års garanti.

137

## KOMPLETTA FÖRVARINGSLÖSNINGAR

Var stolt över dina saker och visa upp dem i en öppen förvaringslösning, eller använd skjutdörrar för att dölja med stil. Låt oss visa vad du kan göra med ditt utrymme. Besök en Elfa-visning hos av våra återförsäljare, eller [www.elfa.com](http://www.elfa.com)





FUNKTIONELL FÖRVARING  
FÖRENKLAR VARDAGEN 4

## INREDNING

---

KLICK-IN SYSTEM 6  
BYGG DIN FÖRVARING I TRE STEG 7  
TOPPHÄNGT 8  
FRISTÅENDE 10  
KLÄDFÖRVARING 16  
DÉCOR KLÄDFÖRVARING 21  
ENKELT ATT KOMPLETTERA 28  
TVÄTT & STÄD 29  
GARAGE & FÖRRÅD 32  
HOBBY & HEMMAKONTOR 38  
DÖRRFÖRVARING 42  
ANPASSA DIN FÖRVARING 44  
VIKT OCH SÄKERHET 45

BACKSYSTEM 46

HYLLSYSTEM 54  
BYGG DITT HYLLSYSTEM I TRE STEG 55  
PLUGG-IN MELAMINHYLLPLAN 56  
HYLLPLAN MELAMIN 58

GARDEROBER  
I FASTA MÅTT 62

---

FRÅN IDÉ TILL GARDEROB,  
ALLT PÅ EN DAG 63

## SKJUTDÖRRAR

---

MÅTTANPASSADE SKJUTDÖRRAR 66  
DESIGNA DINA SKJUTDÖRRAR 68  
Fyllningar 76  
BERÄKNA PRIS 78  
TILLVAL 80  
FAKTA OCH MÅTT 84  
ÖVERBLICK 87



# Funktionell förvaring förenklar vardagen

Hos Elfa hittar du tre smarta inredningssystem som hjälper dig med små, mellanstora eller stora förvaringar. Du har också ett brett utbud av skjutdörrar att välja mellan. Alla våra produkter kan anpassas till dina behov och till det utrymme du har i ditt hem.



VAD SKA  
FÖRVARAS

Vad behöver du förvara i det aktuella utrymmet? Lista upp dina behov - kläder, utrustning, verktyg, tvätt, böcker osv.

MÅT

Du behöver veta bredd, höjd och djup på ditt utrymme för att skapa en optimal måttanpassad lösning.

DÖRRAR  
ELLER EJ

Överväg redan tidigt om du vill ha skjutdörrar eller ej, eftersom de påverkar hur du kan placera inredningen.

PLANERA  
INREDNING

Du kan själv planera din lösning i vårt webbverktyg, besöka en av våra återförsäljare, eller boka ett online-möte med våra planeringsexperten.



## KLICK-IN SYSTEM

Allt hänger på Bärlisten. Montera Bärlisten på väggen, häng på Hängskenorna och haka fast konsolerna.

Lägg till hyllor och backar och du har en basförvaring. Kompletera med smarta inredningsfunktioner utformade speciellt för din garderob, tvättstuga eller garage.

Kan också monteras som fristående lösning, utan att skruva i väggen.

Sida 6



Klick-in system Topphängt finns i 3 färger.



Décor inredningsdetaljer i trä finns i 2 färger.



## BACKSYSTEM

Ett golvstående system som byggs med Gavelsidor, Tvärstag och backar. Kan placeras i garderober, fristående eller på hjul.

Perfekt för klädförvaring, eftersom backstativen också kan kombineras med Trådhyllor och Klädstänger.

Backarna kan användas i standardgarderober med hjälp av Glidlistor som skruvas på sidorna av garderobsstommen.

Sida 46



## HYLLSYSTEM

Elfas klassiska väggmonterade "Sparring" Hyllsystem. Byggs med Väggskenor, som skruvas i väggen, konsoler som hakas på skenorna och solida hyllplan. Perfekt som bokylla eller sidobord. Komplettera med våra olika bokstöd.

Bygg din lösning med traditionella melaminhyllor för störst flexibilitet eller med Plugg-in melaminhyllor för enklare montering.

Sida 54



Väggskenor och Konsoler för hyllplan



Plugg-in melaminhylla på Konsol för hyllplan.

## SKJUTDÖRRAR

Komplettera din förvaringslösning med skjutdörrar som matchar din stil och dina behov.

Med Elfa har du många färger och material att välja mellan. Vi producerar skjutdörrarna efter måtten du anger vid beställning och du har olika monteringsmöjligheter att välja bland.

Sida 62

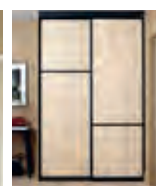
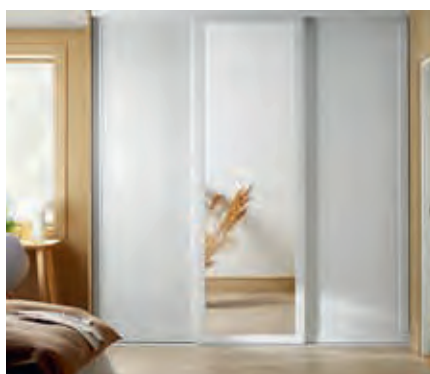

Skjutdörrar för garderober.



Skjutdörrar som rumsavdelare.

# KLICK-IN SYSTEM



# BYGG DIN FÖRVARING I TRE STEG

## 1. VÄLJ TOPPHÄNGT ELLER FRISTÅENDE

En topphängd lösning kan monteras på alla typer av väggar. Men om du inte kan eller vill skruva i din vägg finns det också fristående lösningar.



**TOPPHÄNGT** Sida 8

*Ett vägghängt system som hängs upp på en Bärlist, som skruvas i väggen.*



**FRISTÅENDE** Sida 10

*En fristående lösning är perfekt för att skapa en förvaringsö, eller för dina mest utmanande utrymmen.*

## 2. LÄGG TILL HYLLOR OCH BACKAR

Kompletera med hyllor och backar enligt dina behov.



**HYLLOR** Sida 13



**BACKAR** Sida 15

## 3. KOMPLETTERA FÖR ATT PASSA DINA BEHOV

Kompletera med praktiska tillbehör för att din lösning ska passa perfekt för det du behöver förvara.



**KLÄDER & SKOR**  
Sida 16



**DÉCOR\* KLÄDER & SKOR**  
Sida 21



**TVÄTT & STÅD**  
Sida 29



**GARAGE & FÖRRÅD**  
Sida 32



**HOBBY & HEMMAKONTOR**  
Sida 38



**FÖRVARING PÅ DÖRR**  
Sida 42

# TOPPHÄNGT

Topphängt - ett av sätten du kan montera ett Elfa Klick-in system på.  
All inredning hänger då på Bärlisten.



Skruva fast Bärlisten i väggen. Häng upp Hängskenorna på Bärlisten och klicka fast inredningen i konsoler. Komplettera med de funktioner du behöver för klädförvaring, tvättstuga, garage eller förråd. Eftersom Klick-in systemet kan måttanpassas, kan det användas i princip i alla utrymmen där det är möjligt att skruva i väggen.

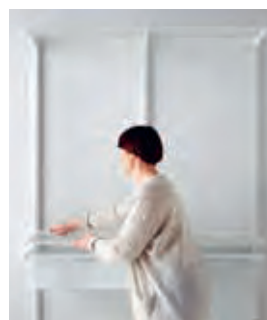

*Skruva fast Bärlisten i väggen, lämna minst 15 mm utrymme mellan Bärlisten och taket eller taklisten.*

*För snyggast resultat rekommenderar vi att Bärlisten monteras på den höjd där du kommer placera den översta hyllan. Häng upp Hängskenorna på Bärlisten.*

*Haka fast klick-in konsolerna.*

*Klicka fast inredningen.*

*Om du vill att systemet ska bli än mer stabilt kan Hängskenorna fästas i rätt position, med en skruv i väggen.*

## LÖSNINGENS TOTALBREDD

Klick-in system Topphängt

OBS! Sekionsbredden i tabellen inkluderar ändstoppen på Bärlisten, 4 mm på varje sida av lösningen.

Sektioner	Bredd 45 (cc: 451 mm)	Bredd 60 (cc: 607 mm)	Bredd 90 (cc: 902 mm)
1	487	644	940
2	940	1253	1862
3	1392	1862	2767
4	1862	2471	3689
5	2297	3080	4594



Se monteringsanvisningar på [elfa.com](http://elfa.com)



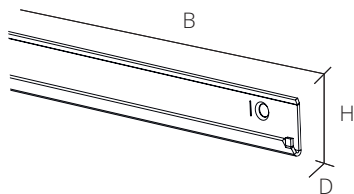

### BÄRLIST

Bärlisten är grundpelaren i ett topphängt Klick-in system. Bärlisten skruvas i väggen och har integrerade stopp i ytterkanterna, som hindrar Hängskena att glida ut från skenan. Finns i olika bredder och kan kapas. Kombinerar med Täcklist till bärlist för en snyggare finish.

Djup: 10 mm Höjd: 32 mm

BREDD	FÄRG	ART.NR.	PRIS
644 mm	Vit	423310	<b>145</b>
4 skruvhål	Platinum	423380	<b>151</b>
	Graphite	423325	<b>160</b>
940 mm	Vit	423410	<b>166</b>
5 skruvhål	Platinum	423480	<b>172</b>
	Graphite	423425	<b>181</b>
1253 mm	Vit	423510	<b>194</b>
7 skruvhål	Platinum	423580	<b>202</b>
	Graphite	423525	<b>213</b>
1862 mm	Vit	423610	<b>239</b>
10 skruvhål	Platinum	423680	<b>249</b>
	Graphite	423625	<b>264</b>

### LÄSCLIPS FÖR HÄNGSKENA

Clip som ytterligare säkrar hängskenan mot Bärlisten. En valfri låsfunktion praktisk i miljöer med risk för yttre påverkan på förvaringslösningen. Fästs enkelt på Bärlisten, genom Hängskenan. Levereras i ett 4-pack.

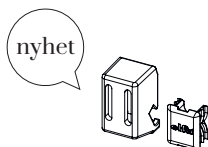

ART.NR.	FÄRG	PRIS
428310	Vit	<b>99</b>
428325	Graphite	<b>99</b>

### SKRUV OCH PLUGG

För montering på trä-, betong-, sten- eller kaklade väggar. TFX 4.8x64 mm. Levereras i 10-pack.



ART.NR.	PRIS
470696	<b>59</b>

### EXPANDER FÖR GIPSVÄGG

För montering på gipsväggar med Väggtjocklek mellan 9-26 mm. Levereras i 5-pack.



ART.NR.	PRIS
471815	<b>80</b>

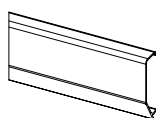

### TÄCKLIST BÄRLIST

Täcklist som döljer skruvar och hål när Bärlisten är monterad. Kan klippas till önskad bredd.

BREDD x HÖJD	FÄRG	ART.NR.	PRIS
580 x 36 mm	Vit	429110	<b>25</b>
	Platinum	429180	<b>25</b>
	Graphite	429125	<b>27</b>

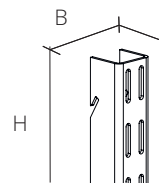

### HÄNGSKENA

Hängskena som håller upp hyllplan, backar och andra förvaringslösningar. Monteras och justeras enkelt genom att hängas på Bärlisten och justeras till önskad position. Om så önskas kan skenan skruvas mot väggen genom de integrerade skruvhålen. Kombinerar med Förlängningshängskena för extra höga lösningar. Kan kapas.

Bredd: 25 mm Djup: 23 mm

HÖJD	FÄRG	ART.NR.	PRIS
988 mm 1 skruvhål	Vit	427510	<b>108</b>
	Platinum	427580	<b>112</b>
	Graphite	427525	<b>118</b>
1532 mm 2 skruvhål	Vit	427610	<b>198</b>
	Platinum	427680	<b>207</b>
	Graphite	427625	<b>228</b>
2012 mm 3 skruvhål	Vit	428210	<b>238</b>
2140 mm 3 skruvhål	Vit	427710	<b>267</b>
	Platinum	427780	<b>277</b>
	Graphite	427725	<b>293</b>
2300 mm 3 skruvhål	Vit	427810	<b>286</b>
	Platinum	427880	<b>298</b>
	Graphite	427825	<b>314</b>



### FÖRLÄNGNINGSHÄNGSKENA

Specialhängskena som sätts ihop med en Hängskena och förlänge denna. Fästs med Förlängningsadapter hängskena. Vid justering av den totala skenhöjden, kapa Förlängningshängskenan.

HÖJD	FÄRG	ART.NR.	PRIS
1148 mm	Vit	427910	<b>113</b>
	Platinum	427980	<b>117</b>
	Graphite	427925	<b>123</b>

### ADAPTER FÖR FÖRLÄNGNINGSHÄNGSKENA

Adapter som kopplar ihop en Förlängningshängskena med en Hängskena.

FÄRG	ART.NR.	PRIS
Vit	428010	<b>46</b>
Platinum	428080	<b>51</b>
Graphite	428025	<b>48</b>



### TÄCKLIST TILL SKENA

Täcklist i plast som trycks fast på häng- eller väggskenas framsida. Ger ett snyggt avslut, i de fall skenans hålbild skall döljas. Kommer på rulle och klippas till önskad höjd.

B x D xH	FÄRG	ART.NR.	PRIS
19 x 7 x 4224 mm	Vit	427410	<b>179</b>
	Platinum	427480	<b>179</b>
	Graphite	427425	<b>197</b>

## FRISTÅENDE

Fristående - ett av sätten du kan montera ett Elfa Klick-in system på. En golvstående lösning där du klickar fast inredningen. Välj att montera enkelsidigt eller dubbelsidigt.



Den här lösningen är perfekt i utrymmen där du inte kan - eller vill - skruva upp din förvaring på väggen, t.ex. när väggen inte klarar vikten, framför fönster eller om du inte vill göra åverkan på väggen. Du kan också använda lösningen som rumsavdelare, eftersom de golvstående skenorna är dubbelsidiga. Komplettera med den inredning du behöver för att kunna förvara det du behöver i t.ex. garderob, tvättstuga eller garage.



Om du vill ha en trådhylla längst ner, använd de bifogade clipsen (5).

### MÅTT KOMPLETT MONTERAD LÖSNING

HÖJD	DJUP
Hög lösning: 220 cm	Kort fot: 50 cm
Låg lösning: 111 cm	Lång fot: 59 cm

MODULER	Bredd 60 (cc: 607 mm)
1	635 mm
2	1239 mm
3	1846 mm
4	2453 mm
5	3060 mm

OBS! Med fotförhöjare blir lösningen 5 cm högre.





### GOLVSTÅENDE SKENA

Skena för golvstående Klick-in system, som inte kräver väggmontering. Komplettera med Fot för golvstående skena och Stabiliseringskit för golvstående skena. Finns i olika höjder.

Bredd: 25 mm Djup: 50 mm

HÖJD	FÄRG	ART.NR.	PRIS
1036 mm	Vit	401010	<b>345</b>
	Platinum	401080	<b>358</b>
2124 mm	Vit	402110	<b>477</b>
	Platinum	402180	<b>496</b>



### FOT FÖR GOLVSTÅENDE SKENA

Fot för montering av Golvstående skena för fristående Klick-in system. Justerbar i höjddled för stabilitet även på ojämna ytor. Inkluderar clips som fäster en Trådhylla direkt på foten. Finns i olika djup, och anpassas till djupet på inredning.

Bredd: 34 mm Höjd: 135 mm

DJUP	FÄRG	ART.NR.	PRIS
470 mm	Vit	603710	<b>403</b>
560 mm	Vit	603810	<b>436</b>
	Platinum	603880	<b>453</b>

#### GUIDE TILL FÖTTER

Enkelsidiga och dubbelsidiga lösningar:

Kort fot passar hyllor i djup 30.

Lång fot passar hyllor/utdragbara funktioner i djup 30, 40 och 50.

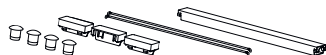

### STABILISERINGSKIT FÖR GOLVSTÅENDE SKENA

Kit som skapar stabilitet i ett golvstående Klick-in system. Monteras mellan två golvstående skenor.

Djup: 40 mm Höjd: 31 mm

BREDD	FÄRG	ART.NR.	PRIS
605 mm	Vit	603910	<b>224</b>
	Platinum	603980	<b>233</b>



### FOTFÖRHÖJARE FÖR GOLVSTÅENDE SKENA

Fotförhöjare som höjer en Golvstående skena i Klick-in systemet med upp till 50 mm. Användbar exempelvis vid höga socklar. Monteras under Fot för golvstående skena. Levereras i 2-pack.

Bredd: 20 mm Djup: 20 mm

HÖJD	FÄRG	ART.NR.	PRIS
50 mm	Aluminium	604048	<b>135</b>

# KONSOLER KLICK-IN OCH TILLBEHÖR

Konsolerna är en av byggklossarna i Klick-in systemet. De används för att fästa inredning som backar och hyllor på Hängskenorna.



## KONSOL KLICK-IN

Konsol för att hålla produkter och tillbehör i Klick-in systemet. Hakas i Hängskena och kommer med urtag för Klädstångshållare. Används t.ex. till Klick-in hyllor, backar eller produkter som Utdragbar byxhängare eller skoställ.

Bredd: 13 mm

D x H	FÄRG	ART.NR.	PRIS
320 x 55 mm	Vit	410310	<b>45</b>
	Platinum	410380	<b>46</b>
	Graphite	411325	<b>51</b>
420 x 52 mm	Vit	414210	<b>60</b>
	Platinum	414280	<b>63</b>
	Graphite	414225	<b>66</b>
500 x 73 mm	Vit	410510	<b>92</b>
	Platinum	410580	<b>96</b>



## KONSOLTÄCKLIST KLICK-IN, CENTER

Täcklist som sätts på klick-in konsolen mellan två utdragsfunktioner för en snygg finish och som skydd mot smuts och damm. Finns i olika djup.

Bredd: 14 mm Höjd: 21 mm

DJUP	FÄRG	ART.NR.	PRIS
321 mm	Vit	609010	<b>34</b>
421 mm	Vit	608010	<b>36</b>
	Platinum	608080	<b>36</b>
	Graphite	608025	<b>39</b>



## KONSOLTÄCKLIST KLICK-IN

Täcklist som sätts på en klick-in konsol för att dölja konsolens insida samt skydda mot damm och smuts. Trycks enkelt på plats på konsolen. Finns som vänster- respektive högervariant och för olika konsoldjup.

Bredd: 8 mm Höjd: 16mm

DJUP	FÄRG	ART.NR.	PRIS
Vänster 320 mm	Vit	601218	<b>29</b>
	Platinum	601288	<b>29</b>
	Graphite	601225	<b>32</b>
Höger 320 mm	Vit	601318	<b>29</b>
	Platinum	601388	<b>29</b>
	Graphite	601325	<b>32</b>
Vänster 420 mm	Vit	601618	<b>30</b>
	Platinum	601688	<b>30</b>
	Graphite	601625	<b>34</b>
Höger 420 mm	Vit	601718	<b>30</b>
	Platinum	601788	<b>30</b>
	Graphite	601725	<b>34</b>
Vänster 500 mm	Vit	602918	<b>33</b>
	Platinum	602988	<b>33</b>
Höger 500 mm	Vit	603018	<b>33</b>
	Platinum	603088	<b>33</b>

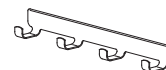

## KONSOLKROKLIST

Kroklis för enkel åtkomst och upphängning av skärp, slipsar, scarfs, rockar eller jackor. Monteras på sidan av en klick-in Konsol av motsvarande djup.

Bredd: 36 mm Höjd: 47 mm

B x D x H	FÄRG	ART.NR.	PRIS
4 krokar, 316 mm	Vit	473316	<b>87</b>
5 krokar, 417 mm	Vit	473416	<b>100</b>
	Platinum	473486	<b>105</b>
	Graphite	473425	<b>110</b>



# KLICK-IN HYLLOR OCH BACKAR

Hyllor och backar är viktiga för effektiv förvaring. Till Klick-in systemet kan du välja mellan många olika material, utseenden och dimensioner. Komplettera med olika tillbehör för att organisera dina prylar.



## TRÅDHYLLKORG

Hyllkorg av tråd med sarg, som håller saker på plats. Släpper igenom luft och ger överblick. Klickas på plats mellan två klick-in konsoler av passande djup, inga verktyg behövs. Finns i olika mått och kan kapas till önskad bredd. Komplettera med Avdelare för trådhyllkorg.

Höjd: 96 mm

BREDD x DJUP	FÄRG	ART.NR.	PRIS
607 x 337 mm	Vit	457018	<b>224</b>
	Platinum	457068	<b>233</b>
902 x 337 mm	Vit	457110	<b>329</b>
	Platinum	457180	<b>343</b>
607 x 438 mm	Vit	457218	<b>308</b>
	Platinum	457248	<b>320</b>
902 x 438 mm	Vit	457318	<b>463</b>
	Platinum	457348	<b>481</b>

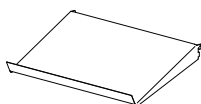

## LUTANDE HYLLA METALL

En lutande metallhylla med upphöjd framkant och integrerade fästen för montering mellan två skenor. Passar för förvaring av skor, böcker, tidskrifter m.m.

B x D x H	FÄRG	ART.NR.	PRIS
598 x 348 x 75 mm	Vit	454510	<b>426</b>
	Platinum	454580	<b>443</b>
	Graphite	454525	<b>469</b>



## VÄNDBAR HYLLA METALL

Vändbar hylla som även kan användas som bricka. Passar till förvaring av mindre saker i trånga utrymmen. Har integrerade fästen för montering mellan två skenor och komplettera med Elfas boxar. Finns i olika mått.

B x D x H	FÄRG	ART.NR.	PRIS
598 x 115 mm	Vit	453110	<b>175</b>
	Platinum	453180	<b>181</b>
598 x 267 mm	Vit	453310	<b>322</b>
	Platinum	453380	<b>335</b>

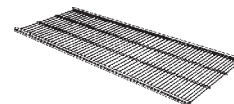

## TRÅDHYLLA

Trådhyllplan som släpper igenom luft och ger överblick. Klickas på plats utan verktyg mellan två klick-in konsoler av passande djup. Finns i olika mått. Kan kapas till önskad bredd.

Höjd: 14 mm

BREDD x DJUP	FÄRG	ART.NR.	PRIS
450 x 305 mm	Vit	452618	<b>116</b>
	Platinum	452648	<b>121</b>
	Graphite	452625	<b>127</b>
607 x 305 mm	Vit	450210	<b>152</b>
	Platinum	450280	<b>158</b>
	Graphite	451025	<b>167</b>
902 x 305 mm	Vit	450410	<b>231</b>
	Platinum	450480	<b>240</b>
	Graphite	451125	<b>254</b>
1212 x 305 mm	Vit	451210	<b>308</b>
	Platinum	451280	<b>320</b>
450 x 405 mm	Vit	452718	<b>141</b>
	Platinum	452748	<b>148</b>
	Graphite	452725	<b>156</b>
607 x 405 mm	Vit	450310	<b>180</b>
	Platinum	450380	<b>188</b>
	Graphite	451425	<b>197</b>
902 x 405 mm	Vit	450510	<b>246</b>
	Platinum	450580	<b>256</b>
	Graphite	451525	<b>270</b>
1212 x 405 mm	Vit	451610	<b>370</b>
	Platinum	451680	<b>384</b>
450 x 494 mm	Vit	452818	<b>197</b>
	Platinum	451818	<b>261</b>
607 x 494 mm	Vit	451848	<b>273</b>
	Platinum	451910	<b>339</b>
902 x 494 mm	Vit	451980	<b>353</b>
	Platinum	451980	<b>353</b>
1212 x 494 mm	Vit	452018	<b>453</b>
	Platinum	452048	<b>470</b>

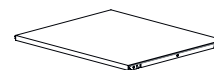

## KLICK-IN MELAMINHYLLA

Hyllplan med slät yta som klickas på plats mellan två klick-in konsoler av passande djup, inga verktyg behövs. Finns i olika mått.

Höjd: 20 mm

BREDD x DJUP	FÄRG	ART.NR.	PRIS
449 x 424 mm	Vit	654410	<b>375</b>
605 x 323 mm	Vit	656310	<b>346</b>
605 x 424 mm	Vit	656410	<b>403</b>
605 x 503 mm	Vit	656510	<b>453</b>

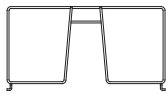

### AVDELARE FÖR TRÅDHYLLA

Avdelare som fästs på en Trådhylla för att skapa sektioner och förenkla organisering. Flera avdelare kan placeras på samma trådhylla. Finns i olika djup.

Bredd: 54 mm Höjd: 200 mm

DJUP	FÄRG	ART.NR.	PRIS
311 mm	Vit	100162	<b>135</b>
	Graphite	100325	<b>149</b>
411 mm	Vit	100163	<b>140</b>
	Platinum	100248	<b>147</b>
	Graphite	100225	<b>154</b>

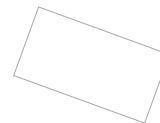

### PLASTILÄGG FÖR TRÅDHYLLA

Ilägg för Trådhylla och Trådhyllkorg som ger en slät yta och förhindrar små saker att falla genom hyllan. Transparent för god överblick. Finns i olika mått.

Höjd: 1 mm

BREDD x DJUP	FÄRG	ART.NR.	PRIS
450 x 291 mm	Transparent	614330	<b>66</b>
606 x 291 mm	Transparent	616330	<b>89</b>
901 x 291 mm	Transparent	619330	<b>113</b>
450 x 393 mm	Transparent	614430	<b>79</b>
606 x 393 mm	Transparent	616430	<b>103</b>
901 x 393 mm	Transparent	619430	<b>135</b>

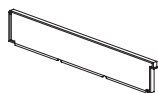

### AVDELARE FÖR TRÅDHYLLKORG

Avdelare för trådhyllkorg. Skapar ordning genom att dela hyllkorgen i sektioner. En hyllkorg rymmer flera avdelare, som också kan justeras i sidled. Finns i olika djup. Levereras i 2-pack.

Bredd: 11 mm Höjd: 95 mm.

DJUP	FÄRG	ART.NR.	PRIS
334 mm	Transparent	473018	<b>135</b>
427 mm	Transparent	601508	<b>194</b>



### ALLKROK

Krok som fästs under en trådhylla eller trådhyllkorg, för upphängning av väskor, skärp, slipsar, smycken, halsdukar, kepsar eller andra accessoarer. Kan placeras på valfri plats under hyllan. Levereras i 3-pack.

Bredd: 23 mm Djup: 30 mm

HÖJD	FÄRG	ART.NR.	PRIS
81 mm	Vit	472410	<b>118</b>
	Platinum	472480	<b>123</b>
	Graphite	472425	<b>128</b>

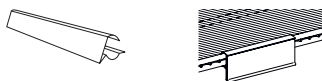

### ETIKETHÅLLARE FÖR TRÅDHYLLA OCH TRÅDHYLLKORG

Hållare och etiketter för trådhylla och trådhyllkorg som ger överblick och ordning. Klickas på plats. Levereras i 4-pack.

B x D x H	FÄRG	ART.NR.	PRIS
102 x 16 x 33 mm	Transparent	100527	<b>105</b>

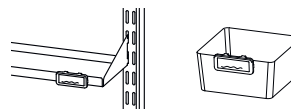

### ETIKETHÅLLARE FÖR BOXAR OCH METALLHYLLOR

Hållare och etiketter som skapar ordning och reda bland mindre saker. Fästs på en användbar hylla eller box för tavelhylla. Levereras i 4-pack.

B x D x H	FÄRG	ART.NR.	PRIS
49 x 8 x 22 mm	Transparent	475630	<b>29</b>

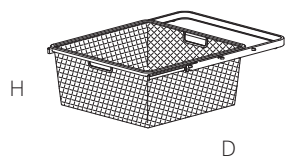

### UTDRAGBAR MESHBACK

Utdragbar back av mesh som släpper igenom luft för fräschare kläder och bra överblick. Passar även till förvaring av mindre saker. Klickas enkelt på plats mellan två klick-in konsoler i passande djup, inga verktyg behövs. Finns i olika mått. Komplettera med Avdelare för meshback.

B x H	FÄRG	ART.NR.	PRIS
Djup: 336 mm			
449 x 85 mm	Vit	234190	<b>584</b>
185 mm	Vit	234290	<b>611</b>
605 x 85 mm	Vit	236490	<b>666</b>
185 mm	Vit	236290	<b>694</b>
Djup: 430 mm			
449 x 85 mm	Vit	264190	<b>648</b>
	Platinum	264188	<b>675</b>
	Graphite	264128	<b>713</b>
185 mm	Vit	264290	<b>678</b>
	Platinum	264288	<b>707</b>
	Graphite	264228	<b>747</b>
285 mm	Vit	264390	<b>772</b>
	Platinum	264388	<b>802</b>
	Graphite	264328	<b>848</b>
605 x 85 mm	Vit	266490	<b>719</b>
	Platinum	266488	<b>747</b>
	Graphite	266428	<b>790</b>
185 mm	Vit	266290	<b>772</b>
	Platinum	266288	<b>802</b>
	Graphite	266228	<b>848</b>
285 mm	Vit	266390	<b>835</b>
	Platinum	266388	<b>868</b>
	Graphite	266328	<b>919</b>

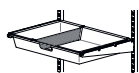

### AVDELARE FÖR MESHBACK

Avdelare för meshbackar i Klick-in systemet. Ger överblick och gör så att mindre prylar kan organiseras. Klickas fast på valfri position och passar i Utdragbar meshback H:8 respektive H:18. Levereras i 2-pack.

B x D x H	FÄRG	ART.NR.	PRIS
10 x 431 x 80 mm	Vit	223290	<b>150</b>
	Platinum	223288	<b>156</b>
	Graphite	223228	<b>165</b>
10 x 431 x 180 mm	Vit	223390	<b>203</b>
	Platinum	223388	<b>211</b>
	Graphite	223328	<b>223</b>



### UTDRAGBAR TRÅDBACK

Utdragbar back av tråd som släpper igenom luft för fräschare kläder och bra överblick. Klickas enkelt på plats mellan två klick-in konsoler i passande djup, inga verktyg behövs. Finns i olika mått.

B x H	FÄRG	ART.NR.	PRIS
Djup: 430 mm			
449 x 85 mm	Vit	264110	<b>554</b>
185 mm	Vit	264210	<b>585</b>
285 mm	Vit	264310	<b>663</b>
605 x 85 mm	Vit	266410	<b>602</b>
	Platinum	266480	<b>625</b>
185 mm	Vit	266210	<b>648</b>
	Platinum	266280	<b>675</b>
285 mm	Vit	266310	<b>694</b>
	Platinum	266380	<b>722</b>

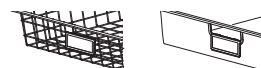

### ETIKETHÅLLARE FÖR BACKAR

Hållare och etiketter som klickas fast på Mesh- och Trådbackar för ordning och reda. Levereras i 4-pack.

B x D x H	FÄRG	ART.NR.	PRIS
85 x 9 x 37 mm	Transparent	223030	<b>30</b>



## KLÄDER & SKOR

Skapa ordning och överblick i din garderob. Med våra unika tillbehör för klädförvaring får allt sin egen plats. Välj mellan Vit eller Graphite.



### KLÄDFÖRVARING VIT

1. KONSOLKROKLIST
2. AVDELARE FÖR TRÅDHYLLA
3. FRONTHÄNGARE
4. TRÅDHYLLA
5. UTRAGBAR SLIPS- OCH BÄLTESHÅLLARE
6. KLICK-IN MELAMINHYLLA
7. AVDELARE FÖR MESHBACK
8. MESHBACK FÖR UTRAGSRAM & UTRAGSRAM FÖR BACK
9. TRÅDBACK FÖR UTRAGSRAM & UTRAGSRAM FÖR BACK
10. SKOSTÄLL KLICK-IN
11. UTRAGBART SKOSTÄLL
12. ALLKROK
13. UTRAGBAR KLÄDHÄNGARE
14. LUTANDE HYLLA METALL
15. TRÅDHYLLKORG
16. UTRAGBAR BYXHÄNGARE
17. UTRAGBAR SKOHYLLA MESH

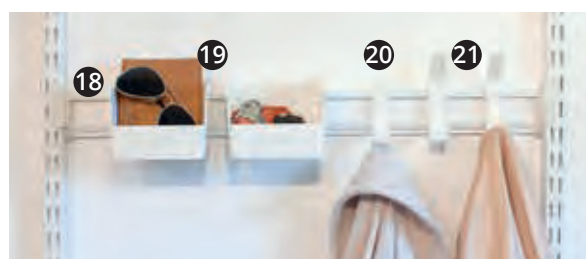

18. FÖRVARINGSSKENA
19. HÖG BOX FÖR FÖRVARINGSSKENA OCH -TAVLA
20. KLÄDKROK FÖR FÖRVARINGSSKENA
21. KLÄDKROK DUBBEL FÖR FÖRVARINGSSKENA



KLÄDFÖRVARING GRAPHITE

- 1. BÄRLIST
- 2. TÄCKLIST BÄRLIST
- 3. HÄNGSKENA
- 4. TÄCKLIST TILL SKENA
- 5. ALLKROK
- 6. UTRAGBAR BYXHÄNGARE
- 7. UTRAGBAR SKOHYLLA MESH

- 8. LUTANDE HYLLA METALL
- 9. UTRAGBART SKOSTÄLL
- 10. TRÅDHYLLA
- 11. AVDELARE FÖR TRÅDHYLLA
- 12. KONSOLKROKLIST
- 13. MESHBACK FÖR UTRAGSRAM & UTRAGSRAM FÖR BACK
- 14. AVDELARE FÖR MESHBACK



Tips på hur du planerar din klädförvaring, samt monteringsanvisningar hittar du på **elfa.com**



### KLÄDSTÅNG

Stång för upphängning av kläder som skapar överblick och snabb åtkomst. Passar som klädförvaring i ett Klick-in eller Backsystem. Komplettera med hållare som passar ditt system. Kan kapas till önskad bredd.

BREDD	FÄRG	ART.NR.	PRIS
480 mm	Silver	620405	<b>86</b>
635 mm	Silver	620605	<b>112</b>
930 mm	Silver	620905	<b>127</b>
1245 mm	Silver	621205	<b>194</b>
1850 mm	Silver	621805	<b>230</b>



### KLÄDSTÅNGSPLUGG

Pluggar som avslut på Klädstången för att skapa en snygg finish. Levereras i 2-pack

B x D x H	FÄRG	ART.NR.	PRIS
18 x 25 x 25 mm	Silver	623905	<b>32</b>

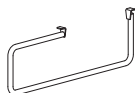

### FRONTHÄNGARE

Hängare som passar för att exponera kläder, eller för utrymmen med begränsat djup. Galgarna placeras på rad framför varandra och klickas på plats under Trådhylla eller Trådhyllkorg. Finns i olika djup.

Bredd: 11 mm Höjd: 88 mm

DJUP	FÄRG	ART.NR.	PRIS
272 mm	Silver	491688	<b>151</b>
387 mm	Silver	602788	<b>180</b>

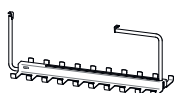

### UTDRAGBAR SLIPS- OCH BÄLTESHÅLLARE

Utdragbar slips- och bälteshållare med krokar som skapar överblick och ordning. Monteras under Trådhylla eller Trådhyllkorg.

Bredd: 120 mm Höjd: 143 mm

DJUP	FÄRG	ART.NR.	PRIS
395 mm	Silver	490980	<b>465</b>



### KONSOLTÄCKLIST MED KLÄDSTÅNGSHÅLLARE

Används för utökad hängutrymme genom att placera en Klädstång på sidan av en konsol. Täcklisten döljer konsolens insida samt skyddar mot damm och smuts. Finns som vänster- respektive högervariant.

Bredd: 33 mm Höjd: 33 mm

DJUP	FÄRG	ART.NR.	PRIS
420 mm Vänster	Vit	480610	<b>47</b>
420 mm Höger	Vit	480710	<b>47</b>
420 mm Vänster	Platinum	480680	<b>50</b>
420 mm Höger	Platinum	480780	<b>50</b>
420 mm Vänster	Graphite	480625	<b>52</b>
420 mm Höger	Graphite	480725	<b>52</b>



### KLÄDSTÅNGSHÅLLARE

Hållare för Klädstång. Placeras på undersidan av en klick-in Konsol, i urtaget för Klädstångshållare. Två Klädstångar kan skarvas i en Klädstångshållare. Rekommenderat avstånd mellan två hållare är maximalt 90 cm.

Bredd: 35 mm Djup: 43 mm

HÖJD	FÄRG	ART.NR.	PRIS
77 mm	Vit	470910	<b>30</b>
	Platinum	470980	<b>32</b>
	Graphite	470928	<b>34</b>

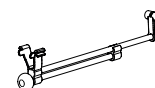

### UTDRAGBAR KLÄDHÄNGARE

Utdragbar klädhängare för tillfällig upphängning eller exponering av kläder. Kan skjutas in efter användning och klickas fast under en Trådhylla.

B x D x H	FÄRG	ART.NR.	PRIS
40 x 286 x 63 mm	Silver/Transparent	605730	<b>180</b>

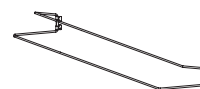

### SKOSTÄLL KLICK-IN

Skoförvaring för att skapa ordning i mindre utrymmen. Passar skor med klack. Integrerade konsoler för montering mellan två skenor.

Djup: 194 mm Höjd: 92 mm

BREDD	FÄRG	ART.NR.	PRIS
598 mm	Vit	482010	<b>152</b>



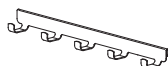

### KONSOLKROKLIS

Kroklis för enkel åtkomst och upphängning av skärp, slipsar, scarfs, rockar eller jackor. Monteras på sidan av en klick-in Konsol av motsvarande djup.

Bredd: 36 mm Höjd: 47 mm

Djup:	FÄRG	ART.NR.	PRIS
4 krokar, 316 mm	Vit	473316	<b>87</b>
5 krokar, 417 mm	Vit	473416	<b>100</b>
5 krokar, 417 mm	Platinum	473486	<b>105</b>
5 krokar, 417 mm	Graphite	473425	<b>110</b>



### UTDRAGBAR BYXHÄNGARE

Utdragbar byxhängare för förvaring av byxor, ger bra överblick och tillgänglighet. Med friktionsdetaljer som håller byxorna på plats. Klickas enkelt på plats mellan två Konsol klick-in D: 40, inga verktyg behövs. Finns i olika bredd.

Djup: 430 mm Höjd: 24 mm

BREDD	FÄRG	ART.NR.	PRIS
449 mm (6 pinnar)	Vit	264510	<b>534</b>
605 mm (10 pinnar)	Vit	266110	<b>680</b>
	Platinum	266180	<b>707</b>
	Graphite	266125	<b>747</b>



### UTDRAGBART SKOSTÄLL

Utdragbart skoställ för förvaring av skor med klack. Skapar bra överblick och tillgänglighet. Klickas på plats mellan två Konsol klick-in D: 40, inga verktyg behövs. Finns i olika bredd.

Djup: 430 mm Höjd: 96 mm

BREDD	FÄRG	ART.NR.	PRIS
605 mm	Vit	266610	<b>585</b>
	Platinum	266680	<b>609</b>
	Graphite	482625	<b>645</b>

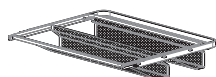

### UTDRAGBAR SKOHYLLA MESH

Utdragbar skohylla som ger överblick och enkel åtkomst. Hyllan passar för såväl platt sula som klack. Klickas enkelt på plats mellan två Konsol klick-in D:40, inga verktyg behövs. Finns i olika bredd.

Djup: 430 mm Höjd: 96 mm

BREDD	FÄRG	ART.NR.	PRIS
450 mm	Vit	486290	<b>588</b>
	Platinum	486288	<b>611</b>
605 mm	Vit	486190	<b>702</b>
	Platinum	486188	<b>730</b>
	Graphite	486128	<b>772</b>



### FÖRVARINGSSKENA

Skena som håller krokar, boxar och andra tillbehör för att skapa ordning i t.ex. garage eller tvättstuga. Fästs mellan två Hängskenor eller direkt på väggen. Levereras med fästen för hängskena, ändstopp och förlängare att använda då två skenor monteras bredvid varandra.

B x D x H	FÄRG	ART.NR.	PRIS
575 x 18 x 64 mm	Vit	473110	<b>300</b>
	Platinum	473180	<b>311</b>



### KLÄDKROK DUBBEL FÖR FÖRVARINGSSKENA

Krok med dubbel upphängningsfunktion. Lämplig för upphängning av t.ex. kappor och väskor. Klickas fast i Förvaringsskena. Levereras i 3-pack.

B x D x H	FÄRG	ART.NR.	PRIS
575 x 18 x 64 mm	Vit	471410	<b>54</b>



### KLÄDKROK FÖR FÖRVARINGSSKENA

Klassisk krok lämplig för upphängning av t.ex. kappor och väskor. Klickas fast i Förvaringsskena. Levereras i 3-pack.

B x D x H	FÄRG	ART.NR.	PRIS
18 x 33 x 80 mm	Vit	471310	<b>50</b>



### HÖG BOX FÖR FÖRVARINGSSKENA OCH -TAVLA

Transparent box för förvaring av mindre saker som till exempel kontorsprylar. Fästs på Förvaringstavla och kan kombineras med Etikethållare för boxar och metallhyllor.

B x D x H	FÄRG	ART.NR.	PRIS
112 x 110 x 80 mm	Vit	475410	45



### ACCESSOARKIT KLÄDFÖRVARING

Ett kit bestående av användbara klädaccessoarer som kompletterar ditt Klick-in system.

B x D x H	FÄRG	ART.NR.	PRIS
150 x 440 x 140 mm	Vit	472710	<b>420</b>

## STARTER KIT

ny  
färg



### STARTER KIT KLÄDFÖRVARING

Färdigpackat Tophängt Klick-in system som passar utmärkt i t.ex. garderoben eller tvättstugan. Innehåller Bärlist, Hängskenor, Konsoler, Trådhylla och Klädstång. Kombinera med fler inredningsprodukter för att anpassa förvaringen efter dina behov. Passar bra bakom skjutdörrs-lösning med Elfas skjutdörrar i standardstorlek.

B x D x H	FÄRG	ART.NR.	PRIS
1242 x 445 x 2140 mm	Vit	472610	<b>1 793</b>
	Graphite	472625	<b>1 972</b>
1862 x 445 x 2140 mm	Vit	472510	<b>2 393</b>

### KLÄDSTÅNGSHÅLLARSET FÖR STARTER KIT

Set med klädstångshållare för att montera en klädstång i Elfa Starter kit, 2 sektioner klädförvaring i kombination med Elfa Standarddörrar.

B x D x H	FÄRG	ART.NR.	PRIS
20 x 535 x 1040 mm	Vit	471110	<b>89</b>

## FRISTÅENDE SKOFÖRVARING

Fristående skoställ med två nivåer som ger extra skoförvaring. Enkelt att flytta och att förvara, då det kan monteras isär och förvaras platt.

### SKOSTÄLL

B x D x H	FÄRG	ART.NR.	PRIS
631 x 323 x 254 mm	Vit	701010	<b>533</b>

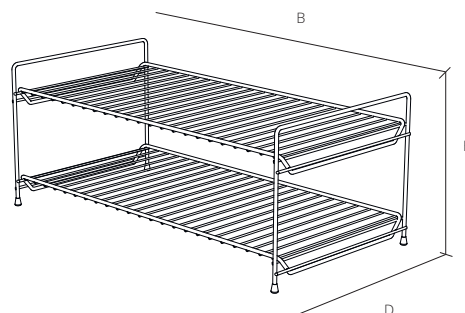

# DÉCOR KLÄDER & SKOR

Décor bygger på Elfas geniala Klick-in system, och ger värme och rena linjer med lådfronter, hyllor och andra detaljer i massivt trä.



Beställningssortiment

1. TRÅDHYLLA MED DÉCOR HYLLIST
2. DÉCOR HYLLA
3. MESHBACK MED DÉCOR LÅDFRONT
4. AVDELARE FÖR MESHBACK
5. MESHBACK MED DÉCOR UTDRAGBAR RAM
6. TRÅDBACK MED DÉCOR UTDRAGBAR RAM
7. LUTANDE HYLLA METALL MED DÉCOR HYLLIST
8. DÉCOR SPEGEL
9. DÉCOR HYLLBRICKA
10. DÉCOR UTDRAGBAR BYXHÄNGARE
11. UTDRAGBAR SKOHYLLA MESH MED DÉCOR HYLLIST
12. DÉCOR KONSOLKROKLIST
13. DÉCOR UTDRAGBAR KLÄDHÄNGARE
14. DÉCOR ACCESSOARBRICKA

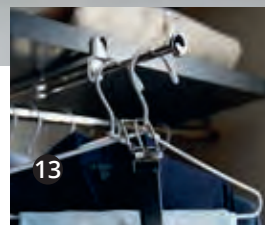

13

14

## FÄRG- OCH MATERIALKOMBINATIONER

Décor produkter med trädetaljer



Vit

Grå

Klick-in system Topp-hängt, basfunktioner



Vit

Platinum

Graphite

## TILLBEHÖR

För en varm, stilren känsla med trä, kombinera Elfas Klick-in system med inredningsdetaljer från Décorsortimentet. Här hittar du förslag på hur du kan kombinera Klick-in produkter med Décor detaljer. Pris och mer produktinformation hittar du i listorna längre fram i prislistan.



**LUTANDE HYLLA METALL MED  
DÉCOR HYLLIST**

En lutande hylla som kombineras med Décor hyllist för en varm, dekorativ och snygg finish. Den lutande hyllan i metall har upphöjd framkant och integrerade fästen. Passar för förvaring av skor, böcker, tidskrifter m.m.



**TRÅDHYLLA MED  
DÉCOR HYLLIST**

Trådhylla, här kombinerad med en dekorativ trälist för en enhetlig och snygg finish. Hyllan ger bra ventilation som håller kläderna fräscha och ger bra överblick. Finns i olika dimensioner. Fäst i systemet mellan två Klick-in konsoler i passande djup.



**MESHBACK MED  
DÉCOR LÅDFRONT**

Meshback, kombinerad med en dekorativ Décor lådfront i trä, som döljer det du förvarar och ger en varm och snygg finish. Backen ger bra ventilation som håller kläderna fräscha. Passar även för mindre saker. Backar och lådfronter finns i olika mått. Fästs i systemet med Konsol klick-in D: 40.



**MESHBACK MED  
DÉCOR UTDRAGBAR RAM**

Meshback, kombinerad med en dekorativ ram i trä för en varm och snygg finish. Backen ger bra ventilation som håller kläderna fräscha. Passar även för mindre saker. Backar finns i olika mått. Fäst i systemet med Konsol klick-in D: 40.



**TRÅDBACK MED  
DÉCOR LÅDFRONT**

Trådback, kombinerad med en dekorativ Décor lådfront i trä, som döljer förvaring och ger en varm och snygg finish. Backen ger bra ventilation som håller kläderna fräscha. Backar och lådfronter finns i olika mått. Fäst i systemet med Konsol klick-in D: 40.



**TRÅDBACK MED  
DÉCOR UTDRAGBAR RAM**

Trådback, kombinerad med en dekorativ ram i trä, för en varm och snygg finish. Backen ger bra ventilation som håller kläderna fräscha. Backar finns i olika mått. Fäst i systemet med Konsol klick-in D: 40.



**UTDRAGBAR SKOHYLLA MESH MED DÉCOR HYLLIST**

Utdragbar skohylla, här kombinerad med Décor hyllist - en dekorativ träfront. Ger en varm och snygg finish. Passar både skor med platt sula och skor med klack. Utdragbar skohylla mesh och Décor hyllist finns i olika mått och färg. Klickas enkelt på plats mellan två Konsol klick-in D: 40, inga verktyg behövs.





### DÉCOR HYLLA

Hyllplan med slät yta och exklusiv design. Klickas på plats mellan två klick-in konso-  
ler av passande djup, inga verktyg behövs. Finns i olika mått.

Djup: 437 mm Höjd: 32 mm

BREDD	FÄRG	ART.NR.	PRIS
450 mm	Vit	607615	<b>488</b>
	Grå	607620	<b>488</b>
605 mm	Vit	604215	<b>598</b>
	Grå	604220	<b>598</b>
900 mm	Vit	605215	<b>884</b>
	Grå	605220	<b>884</b>



### DÉCOR HYLLIST

Dekorativ träfront. Fästs på framkanten av en Trådhylla med clipsen som ingår eller  
på en Lutande hylla metall, med hjälp av Décor clips för lutande hylla metall (köps  
separat). Kombinera med andra Décorprodukter för ett enhetligt och solitt resultat.  
Finns i olika bredd och färg.

Trådhylla, se sidan 13.

Djup: 34 mm Höjd: 32 mm

BREDD	FÄRG	ART.NR.	PRIS
451 mm	Vit	605915	<b>170</b>
	Grå	605920	<b>170</b>
607 mm	Vit	604915	<b>189</b>
	Grå	604920	<b>189</b>

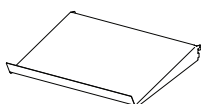

### LUTANDE HYLLA METALL

En lutande metallhylla med upphöjd framkant och integrerade fästen för montering  
mellan två skenor. Passar för förvaring av skor, böcker, tidskrifter m.m.

Djup: 348 mm Höjd: 75 mm

BREDD	FÄRG	ART.NR.	PRIS
598 mm	Vit	454510	<b>426</b>
	Platinum	454580	<b>443</b>
	Graphite	454525	<b>469</b>



### DÉCOR CLIPS FÖR LUTANDE HYLLA METALL

Clips för att montera Décor hyllist på Lutande hylla metall. Levereras i 8-pack.

B x D x H	FÄRG	ART.NR.	PRIS
20 x 10 x 20 mm	Transparent	608630	<b>34</b>



### DÉCOR HYLLIST FÖR SKOUTDRAG

Dekorativ trälist. Fästs på framkanten av en Utdragbar mesh skohylla. Kombinera  
med andra Décorprodukter för ett enhetligt och solitt resultat. Finns i olika bredd  
och färg.

Djup: 25 mm Höjd: 32 mm

BREDD	FÄRG	ART.NR.	PRIS
449 mm	Vit	609115	<b>170</b>
	Grå	609120	<b>170</b>
605 mm	Vit	609215	<b>189</b>
	Grå	609220	<b>189</b>



### UTDRAGBAR SKOHYLLA MESH

Utdragbar skohylla som ger överblick och enkel åtkomst. Hyllan passar för såväl  
platt sula som klack. Klickas enkelt på plats mellan två Konsol klick-in D:40, inga  
verktyg behövs. Finns i olika bredd.

Djup: 430 mm Höjd: 96 mm

BREDD	FÄRG	ART.NR.	PRIS
450 mm	Vit	486290	<b>588</b>
	Platinum	486288	<b>611</b>
605 mm	Vit	486190	<b>702</b>
	Platinum	486188	<b>730</b>
	Graphite	486128	<b>772</b>

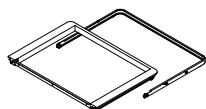

### DÉCOR BACKUTDRAG TILL LÅDFRONT

Utdragbar ram, delvis i solitt trä, avsedd för montering av Décor lådfront. Kompletteras med Décor knapp för lådfront och Tråd- eller Meshback.

Djup: 431 mm Höjd: 32 mm

BREDD	FÄRG	ART.NR.	PRIS
600 mm	Vit/Vit	610915	<b>453</b>
	Platinum/Grå	610920	<b>453</b>

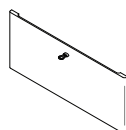

### DÉCOR LÅDFRONT

Dekorativ träfront, som döljer din utdragbara back. Skapar en varm, dekorativ och lyxig känsla. Monteras på Décor backutdrag till lådfront och kompletteras med Décor knapp för lådfront och Tråd- eller Meshback. Finns i olika höjder och färger.

Bredd: 600 mm Djup: 15 mm

HÖJD	FÄRG	ART.NR.	PRIS
122 mm	Vit	611115	<b>249</b>
	Grå	611120	<b>249</b>
250 mm	Vit	611215	<b>339</b>
	Grå	611220	<b>339</b>

### DÉCOR KNOPP FÖR LÅDFRONT

Knoppar avsedda för montering på Décor lådfronter. Skruv för montering ingår. Finns i olika utföranden.



### DÉCOR KNOPP MED LÄDERÖGLA

B x D x H	FÄRG	ART.NR.	PRIS
20 x 40 x 10 mm	Brun	611360	<b>28</b>



### DÉCOR SLÄT KNOPP

B x D x H	FÄRG	ART.NR.	PRIS
25 x 19 x 25 mm	Brushed silver	611420	<b>42</b>
	Oil rubbed bronze	611450	<b>42</b>



### DÉCOR MODERN KNOPP

B x D x H	FÄRG	ART.NR.	PRIS
18 x 26 x 18 mm	Brushed silver	611520	<b>42</b>
	Oil rubbed bronze	611550	<b>42</b>

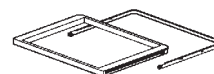

### DÉCOR UTDRAGBAR RAM

Utdragbar träram till Tråd- och Meshbackar. Klickas på plats mellan två klick-in Konsoler D: 40, inga verktyg behövs.

Djup: 437 mm Höjd: 32 mm

BREDD	FÄRG	ART.NR.	PRIS
600 mm	Vit/Vit	600210	<b>453</b>
	Platinum/Grå	600220	<b>453</b>



### TRÅDBACK

Bredd: 427 mm Djup: 527 mm

HÖJD	FÄRG	ART.NR.	PRIS
85 mm	Vit	145110	<b>185</b>
	Platinum	145180	<b>193</b>
185 mm	Vit	145210	<b>231</b>
	Platinum	145280	<b>240</b>
285 mm	Vit	145310	<b>292</b>
	Platinum	145380	<b>304</b>



### MESHBACK

Bredd : 427 mm Djup: 527 mm

HÖJD	FÄRG	ART.NR.	PRIS
85 mm	Vit	145190	<b>292</b>
	Platinum	145188	<b>304</b>
	Graphite	145128	<b>321</b>
185 mm	Vit	145290	<b>355</b>
	Platinum	145288	<b>370</b>
	Graphite	145228	<b>390</b>
285 mm	Vit	145390	<b>464</b>
	Platinum	145388	<b>483</b>
	Graphite	145328	<b>511</b>

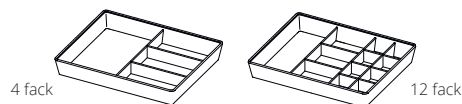

### DÉCOR ACCESSOARBRICKA

Accessoarbricka i lyxig, ljusgrå sammet för enkel åtkomst och organisering av småsaker och smycken. Passar för Mesh-/Trådback (H:8) i en Décor utdragbar ram eller Décor backutdrag till lådfront.

Bredd: 498 mm Djup: 399 mm Höjd: 75 mm

	FÄRG	ART.NR.	PRIS
4 fack	Grå	611630	<b>691</b>
12 fack	Grå	611730	<b>721</b>

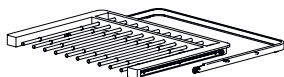

### DÉCOR UTDRAGBAR BYXHÄNGARE

Utdragbar byxhängare med träram och friktionsdetaljer som håller byxorna på plats. Skapar överblick och tillgänglighet. Klickas på plats mellan två klick-in Konsol D:40, inga verktyg behövs.

Djup: 437 mm Höjd: 32 mm

BREDD	FÄRG	ART.NR.	PRIS
600 mm	Vit/Vit	601815	<b>831</b>
	Platinum/Grå	601820	<b>831</b>

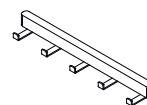

### DÉCOR KONSOLKROKLIST

Kroklist i trä med 5 krokar. För flexibel och enkel åtkomst av skärp, slipsar, halsdukar eller jackor. Monteras på sidan av Konsol klick-in D:40.

Bredd: 63 mm Djup: 434 mm Höjd: 41 mm

	FÄRG	ART.NR.	PRIS
5 krokar	Vit	602815	<b>252</b>
	Grå	602820	<b>252</b>

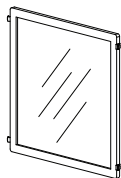

### DÉCOR SPEGEL

Spegel med träram. Levereras med integrerade fästen, för montering mellan två skenor. Har säkerhetsfilm på baksidan. Kombinera med andra Décorprodukter för ett enhetligt och solitt resultat.

Djup: 25 mm Höjd: 635 mm

BREDD	FÄRG	ART.NR.	PRIS
598 mm	Vit	600015	<b>1 009</b>
	Grå	600020	<b>1 009</b>



### DÉCOR HYLLBRICKA

Accessoarhylla med solid träram. För förvaring av smycken, små accessoarer, parfymflaskor m.m. Levereras med integrerade fästen för montering mellan två skenor. Passar perfekt med Décor spegel, eller var helst du vill förvara mindre saker.

Djup: 131 mm Höjd: 32 mm

BREDD	FÄRG	ART.NR.	PRIS
605 mm	Vit	607415	<b>473</b>
	Grå	607420	<b>473</b>

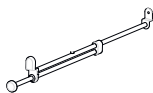

### DÉCOR UTDRAGBAR KLÄDHÄNGARE

Utdragbar stålhängare för tillfällig upphängning av kläder. Skjuts in när den inte används. Monteras med skruv i fram och bakkant på en Décor hylla D:40. Maxlast 8 kilo.

























Bredd: 25 mm Höjd: 64 mm

DJUP	FÄRG	ART.NR.	PRIS
447 mm	Silver	611830	<b>231</b>

GARDEROBSLÖSNING DÉCOR VIT ALT. 15

BXDXH: 3080 X 450 X 2140 mm | ART.NR.: 211767 | PRIS 19 260



		Antal			Antal		
	423510	Bärlist B: 120 vit	1		470910	Klädstångshållare vit	5
	423610	Bärlist B: 180 vit	1		480610	Konsoltäcklist med klädstångshållare vänster D: 40 vit	2
	429110	Täcklist bärlist B: 60 vit	6		480710	Konsoltäcklist med klädstångshållare höger D: 40 vit	2
	427710	Hängskena H: 214 vit	5		620605	Klädstång B: 60	2
	414210	Konsol klick-in D: 40 vit	27		620905	Klädstång B: 90	4
	601618	Konsoltäcklist klick-in D: 40 vänster vit	9		623905	Klädstångsplugg silver, 2-pack	1
	601718	Konsoltäcklist klick-in D: 40 höger vit	9		450310	Trådhylla B: 60 D: 40 vit	2
	145190	Meshback B: 40 D: 50 H: 8 vit	2		450510	Trådhylla B: 90 D: 40 vit	2
	145290	Meshback B: 40 D: 50 H: 18 vit	6		604215	Décor hylla B: 60 D: 40 vit	2
	610915	Décor backutdrag till lådfront B: 60 D: 40 vit	8		605215	Décor hylla B: 90 D: 40 vit	2
	611115	Décor lådfront låg B: 60 H: 12 vit	2		605915	Décor hyllist B: 45 vit	4
	611215	Décor lådfront medium B: 60 H: 25 vit	6		604915	Décor hyllist B: 60 vit	2
	611420	Décor slät knapp Brushed silver	8				



GARDEROBSLÖSNING CLASSIC VIT ALT.5

BDXXH: 1253 x 450 x 2140 mm | ART.NR.: 200220 | PRIS 6 019



HALLÖSNING CLASSIC VIT ALT.2

BDXXH: 1253 x 350 x 2140 mm | ART.NR.: 200228 | PRIS: 3 127



		Antal
	423510 Bärlist B: 120 vit	1
	429110 Täcklist bärlist B: 60 vit	2
	427710 Hängskena H: 214 vit	3
	414210 Konsol klick-in D: 40 vit	12
	601618 Konsoltäcklist klick-in D: 40 vänster vit	5
	601718 Konsoltäcklist klick-in D: 40 höger vit	5
	470910 Klädstångshållare vit	3
	621205 Klädstång B: 120	1
	623905 Klädstångsplugg silver	1
	450310 Trådhylla B: 60 D: 40 vit	1
	451610 Trådhylla B: 120 D: 40 vit	1
	266015 Utdragsram för back B: 60 D: 40 vit	4
	164290 Meshback för Utdragsram B: 60 D: 40 H: 18 vit	4

		Antal
	423510 Bärlist B: 120 vit	1
	429110 Täcklist bärlist B: 60 vit	2
	427710 Hängskena H: 214 vit	3
	410310 Konsol klick-in D: 30 vit	6
	601218 Konsoltäcklist klick-in D: 30 vänster vit	2
	601318 Konsoltäcklist klick-in D: 30 höger vit	2
	450210 Trådhylla B: 60 D: 30 vit	4
	454510 Lutande hylla metall B: 60 H: 35 vit	2
	472410 Allkrok vit, 3-pack	2

## KOMPLETTERA I EFTERHAND

När Bärlist och Hängskenor väl är monterade är det enkelt att lägga till eller ändra om i förvaringen allteftersom dina behov ändras. Kanske har du nyligen flyttat in i en ny bostad och har en baslösning från Elfa i dina garderober? För att hjälpa dig komplettera din förvaring presenterar vi här våra mest populära kompletteringslösningar. De flesta produkter finns på hyllan hos Elfas återförsäljare och kan plockas med hem redan idag.

### EXEMPEL PÅ BASLÖSNINGAR



### KOMPLETTERINGSLÖSNINGAR



#### KOMPLETTERINGSLÖSNING CLASSIC VIT ALT.60.1

		Antal
Konsol klick-in D: 40 vit	414210	2
Konsoltäcklist klick-in D: 40 vänster vit	601618	1
Konsoltäcklist klick-in D: 40 höger vit	601718	1
Klädstångshållare vit	470910	2
Klädstång B: 60	620605	1
Klädstångsplugg silver	623905	1
Trådhylla B: 60 D: 40 vit	450310	1

#### TILLÄGGSLÖSNING CLASSIC VIT ALT.60.3

		Antal
Konsol klick-in D: 40 vit	414210	8
Konsoltäcklist klick-in D: 40 vänster vit	601618	4
Konsoltäcklist klick-in D: 40 höger vit	601718	4
Trådhylla B: 60 D: 40 vit	450310	4

#### KOMPLETTERINGSLÖSNING CLASSIC VIT ALT.4

		Antal
Konsol klick-in D: 40 vit	414210	10
Konsoltäcklist klick-in D: 40 vänster vit	601618	5
Konsoltäcklist klick-in D: 40 höger vit	601718	5
Utdragsram för back B: 60 D: 40 vit	266015	4
Meshback för Utdragsram B: 60 D: 40 H: 18 vit	164290	3
Meshback för Utdragsram B: 60 D: 40 H: 8 vit	164190	1
Klick-in melaminhylla B: 60 D: 40 vit	656410	1

# TVÄTT & STÄD

Med våra praktiska tillbehör kan du skapa all plats du behöver för att hänga, sortera och vika kläder. Men du kan också organisera städutrustning, sängkläder, handdukar eller klädnypor.



1. ALLKROK
2. AVDELARE FÖR TRÅDHYLLKORG
3. TRÅDHYLLKORG
4. TORKHYLLA
5. FÖRVARINGSSKENA
6. TILLBEHÖRSKROK FÖR FÖRVARINGSSKENA
7. REDSKAPSHÅLLARE
8. KLICK-IN ARBETSHYLLA
9. MESHBACK FÖR UTDRAGSRAM & UTDRAGSRAM FÖR BACK
10. AVDELARE FÖR MESHBACK

11. HÖG BOX FÖR FÖRVARINGSSKENA OCH -TAVLA
12. KLÄDKROK FÖR FÖRVARINGSSKENA
13. KLÄDKROK DUBBEL FÖR FÖRVARINGSSKENA



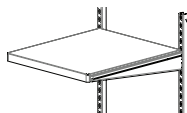

### KLICK-IN ARBETSHYLLA

Stryktålig arbetsyta i metall. Klickas på plats mellan två Klick-in Konsol D:50, inga verktyg behövs.

B x D x H	FÄRG	ART.NR.	PRIS
605 x 515 x 32 mm	Vit	455510	<b>720</b>

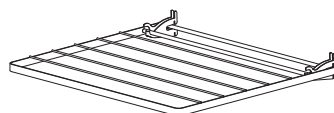

### TORKHYLLA

Torkhylla lämplig för att hänga tvätt. Kan vikas ner för att frigöra utrymme när den inte används. Integrerade skenfästen. Finns i olika bredd.

Djup: 603 mm Höjd: 25 mm

BREDD	FÄRG	ART.NR.	PRIS
640 mm	Vit	493510	<b>418</b>
935 mm	Vit	493610	<b>494</b>



### FÖRVARINGSSKENA

Skena som håller krokar, boxar och andra tillbehör för att skapa ordning i t.ex. garage eller tvättstuga. Fästs mellan två Hängskenor eller direkt på väggen. Levereras med fästen för hängskena, ändstopp och förlängare att använda då två skenor monteras bredvid varandra.

B x D x H	FÄRG	ART.NR.	PRIS
575 x 18 x 64 mm	Vit	473110	<b>300</b>
870 x 18 x 64 mm	Vit	473210	<b>373</b>



### TILLBEHÖRSKROK FÖR FÖRVARINGSSKENA

Rak krok för upphängning av diverse redskap. Klickas på plats i Förvaringsskena. Levereras i 3-pack.

B x D x H	FÄRG	ART.NR.	PRIS
24 x 96 x 38 mm	Vit	477815	<b>105</b>

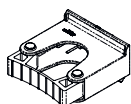

Liten: Ø 20-30 mm.  
Stor: Ø 30-40 mm

### REDSKAPSHÅLLARE

Hållare som passar för upphängning av redskap med skaft som till exempel krattor eller kvastar. Klickas fast i Förvaringsskena. Levereras i 2-pack.

B x D x H	FÄRG	ART.NR.	PRIS
73 x 78 x 38 mm	Vit	477610	<b>149</b>
78 x 82 x 38 mm	Vit	477710	<b>163</b>



### KLÄDKROK FÖR FÖRVARINGSSKENA

Klassisk krok lämplig för upphängning av t.ex. kappor och väskor. Klickas fast i Förvaringsskena. Levereras i 3-pack.

B x D x H	FÄRG	ART.NR.	PRIS
18 x 33 x 80 mm	Vit	471310	<b>50</b>



### HÖG BOX FÖR FÖRVARINGSSKENA OCH -TAVLA

Transparent box för förvaring av mindre saker som till exempel kontorsprylar. Fästs på Förvaringstavla och kan kombineras med Etikethållare för boxar och metallhyllor.

B x D x H	FÄRG	ART.NR.	PRIS
112 x 110 x 80 mm	Vit	475410	45



### KLÄDKROK DUBBEL FÖR FÖRVARINGSSKENA

Krok med dubbel upphängningsfunktion. Lämplig för upphängning av t.ex. kappor och väskor. Klickas fast i Förvaringsskena. Levereras i 3-pack.

B x D x H	FÄRG	ART.NR.	PRIS
18 x 33 x 115 mm	Vit	471410	<b>54</b>

### TVÄTTLÖSNING CLASSIC VIT ALT.1

BXDXH: 940 x 450 x 2140 mm | ART.NR.: 200330 | PRIS: 2 232







### TVÄTTLÖSNING CLASSIC VIT ALT.2

BXDXH: 1253 x 628 x 988 mm | ART.NR.: 200331 | PRIS: 2 014



			Antal
	423410	Bärlist B: 90 vit	1
	427710	Hängskena H: 214 vit	2
	429110	Täcklist bärlist B: 60 vit	2
	493610	Torkhylla B: 90 D: 60 vit	3

			Antal
	423510	Bärlist B: 120 vit	1
	429110	Täcklist bärlist B: 60 vit	2
	427510	Hängskena H: 99 vit	3
	414210	Konsol klick-in D: 40 vit	3
	601618	Konsoltäcklist klick-in D: 40 vänster vit	1
	601718	Konsoltäcklist klick-in D: 40 höger vit	1
	451610	Trådhylla B: 120 D: 40 vit	1
	493510	Torkhylla B: 60 D: 40 vit	2



# GARAGE & FÖRRÅD

Ordna upp bland dina verktyg, redskap, sport- och trädgårdsutrustning. Smart utnyttjande av ytan i garaget gör att du får plats med allt - till och med bilen.

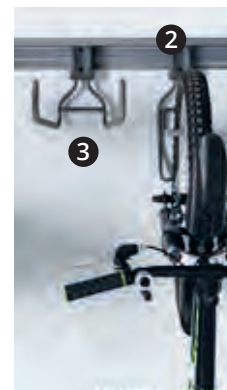

- 1. KONSOLINSATS
- 2. VERTIKAL CYKELHÅLLARE
- 3. BRED REDSKAPSKROK
- 4. RUND REDSKAPSKROK
- 5. RAK REDSKAPSKROK

- 6. FÖRVARINGSTAVLA
- 7. FÖRVARINGSSKENA
- 8. KLICK-IN ARBETSHYLLA
- 9. KONSOLINSATS FÖR HJUL
- 10. FÖRVARINGSBAG
- 11. HORISONTELL CYKELKROK



## VERTIKAL CYKELHÅLLARE

Krok för upphängning av cykel, vertikalt genom hjulet. Klickas på plats i Förvaringsskena eller skruvas direkt på väggen.

B x D x H	FÄRG	ART.NR.	PRIS
147 x 98 x 279 mm	Grå	477170	<b>194</b>

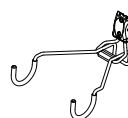

## HORISONTELL CYKELKROK

Krok för vågrät upphängning av cykel genom ramen. Klickas på plats i Förvaringsskena eller skruvas direkt på väggen.

B x D x H	FÄRG	ART.NR.	PRIS
253 x 313 x 107 mm	Grå	477070	<b>194</b>

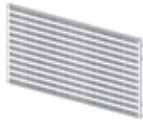

### FÖRVARINGSTAVLA

Förvaringstavla för att organisera småsaker och verktyg. Komplettera med Elfas krokar, hyllor och boxar. Integrerade fästen för montering mellan två hängskenor. Kan fästas direkt på väggen med hjälp av Väggfäste för Förvaringstavla. Finns i olika bredd.

Djup: 15 mm Höjd: 382 mm

BREDD	FÄRG	ART.NR.	PRIS
442 mm	Platinum	468380	<b>321</b>
598 mm	Platinum	478380	<b>442</b>
893 mm	Platinum	478680	<b>554</b>



### VÄGGFÄSTE FÖR FÖRVARINGSTAVLA

Fästen för att montera förvaringstavlan direkt på väggen. Levereras i par.

B x D x H	FÄRG	ART.NR.	PRIS
20 x 17 x 382 mm	Platinum	478786	<b>126</b>



### KONSOLINSATS FÖR HJUL

Konsolinsats för upphängning av hjul. Designad med friktionsdetaljer och upphöjt avslut för att hjulen ska sitta på plats. Insatsen skyddar även fälgen mot skrapmärken. Monteras på Konsol för hyllplan D: 27. Levereras i 4-pack.

B x D x H	FÄRG	ART.NR.	PRIS
17 x 270 x 23 mm	Grå	478270	<b>149</b>

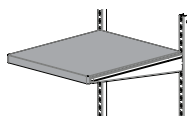

### KLIICK-IN ARBETSHYLLA

Stryktålig arbetsyta i metall. Klickas på plats mellan två klick-in Konsol D:50, inga verktyg behövs.

B x D x H	FÄRG	ART.NR.	PRIS
605 x 515 x 32 mm	Grå	455570	<b>720</b>

ny  
bredd



### FÖRVARINGSSKENA

Skena som håller krokar, boxar och andra tillbehör för att skapa ordning i t.ex. garage eller tvättstuga. Fästs mellan två Hängskenor eller direkt på väggen. Levereras med fästen för hängskena, ändstopp och förlängare att använda då två skenor monteras bredvid varandra.

B x D x H	FÄRG	ART.NR.	PRIS
575 x 18 x 64 mm	Platinum	473180	<b>311</b>
870 x 18 x 64 mm	Platinum	473280	<b>388</b>



### TILLBEHÖRSKROK FÖR FÖRVARINGSSKENA

Rak krok för upphängning av diverse redskap. Klickas på plats i Förvaringsskena. Levereras i 3-pack.

B x D x H	FÄRG	ART.NR.	PRIS
24 x 96 x 38 mm	Grå	477875	<b>105</b>



### KONSOLINSATS

Konsolinsats för förvaring av långa föremål såsom brädor eller skidor. Designad med upphöjt avslut för att föremålen ska hållas på plats. Insatsen skyddar även mot skrapmärken. Monteras på Konsol klick-in D: 40. Levereras i 2-pack.

B x D x H	FÄRG	ART.NR.	PRIS
17 x 420 x 100 mm	Grå	478170	<b>103</b>



### FÖRVARINGSBAG

Större förvaringsbag i mesh för till exempel bollar eller tvätt. Lättåtkomligt innehåll tack vare en stor öppning stödd av en metallring. Har kardborrband på framsidan och klickas fast på Förvaringsskena eller skruvas direkt på väggen.

HÖJD	FÄRG	ART.NR.	PRIS
885 mm (Ø 310 mm)	Grå	477370	<b>521</b>

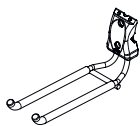

### RAK REDSKAPSKROK

Rak redskapskrok med dubbla hållare för upphängning av tyngre verktyg och utrustning. Klickas på plats i Förvaringsskena eller skruvas direkt på väggen.

B x D x H	FÄRG	ART.NR.	PRIS
70 x 244 x 109 mm	Grå	476470	<b>194</b>

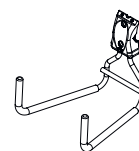

### BRED REDSKAPSKROK

Bred redskapskrok med dubbla hållare för upphängning av tyngre verktyg och utrustning. Klickas på plats i Förvaringsskena eller skruvas direkt på väggen.

B x D x H	FÄRG	ART.NR.	PRIS
173 x 201 x 177 mm	Grå	476970	<b>194</b>

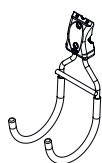

### RUND REDSKAPSKROK

Rund redskapskrok med dubbla hållare för upphängning av till exempel förlängningssladd eller vattenslang. Klickas på plats i Förvaringsskena eller skruvas direkt på väggen.

B x D x H	FÄRG	ART.NR.	PRIS
102 x 142 x 252 mm	Grå	477270	<b>194</b>

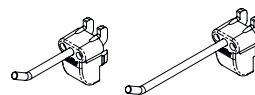

### VERKTYGSKROKAR FÖR FÖRVARINGSTAVLA

Rak krok som passar till mindre verktyg. Hakas fast på Förvaringstavla. Längre verktygskrok ger plats åt flera verktyg på en krok och levereras i 4-pack.

B x D x H	FÄRG	ART.NR.	PRIS
21 x 35 x 35 mm	Grå	479070	<b>89</b>
21 x 65 x 33 mm	Grå	479170	<b>89</b>

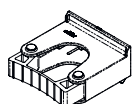

Liten: Ø 20-30 mm.  
Stor: Ø 30-40 mm

### REDSKAPSHÅLLARE

Hållare som passar för upphängning av redskap med skaft som till exempel krattor eller kvastar. Klickas fast i Förvaringsskena. Levereras i 2-pack.

B x D x H	FÄRG	ART.NR.	PRIS
73 x 78 x 38 mm	Grå	477670	<b>149</b>
78 x 82 x 38 mm	Grå	477770	<b>163</b>



### PRYLKOPP

Box för förvaring av mindre saker som till exempel pennor. Krokas fast på Förvaringstavla. Levereras i 2-pack.

B x D x H	FÄRG	ART.NR.	PRIS
37 x 30 x 75 mm	Grå	479870	<b>21</b>

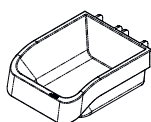

### FÖRVARINGSLÅDA

Låda för förvaring av mindre saker såsom pyssel, skruv och spik. Monteras på Förvaringstavla och kan kombineras med Etikethållare för boxar och metallhyllor.

B x D x H	FÄRG	ART.NR.	PRIS
110 x 146 x 57 mm	Grå	478870	<b>30</b>

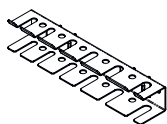

### MULTIHÅLLARE

Hållare, med hål i olika storlekar, för verktyg. Hakas på plats på Förvaringstavla.

B x D x H	FÄRG	ART.NR.	PRIS
190 x 45 x 35 mm	Grå	478570	<b>57</b>

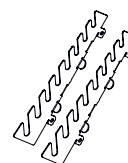

### HÅLLARE FÖR VERKTYGSNYCKLAR

Hållare utformad för upphängning av verktygsnycklar i olika storlekar. Levereras i två delar och kan justeras i bredd. Hakas på plats på Förvaringstavla.

B x D x H	FÄRG	ART.NR.	PRIS
12 x 38 x 110 mm	Grå	478470	<b>57</b>

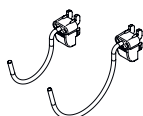

### RUNDA KROKAR FÖR FÖRVARINGSTAVLA

Runda krokar som passar till upphängning av verktyg som inte har något hål för upphängning, så som bormaskin, hammare och gummiklubba. Används i par. Hakas på plats på Förvaringstavla. Levereras i 2-pack.

B x D x H	FÄRG	ART.NR.	PRIS
21 x 92 x 53 mm	Grå	479770	<b>44</b>
21 x 120 x 69 mm	Grå	479670	<b>53</b>



### LÅNG KROK

Krok som passar för att hänga och ordna mindre saker. Krokens djup tillåter att flera mindre saker kan hängas på rad på en krok. Hakas på Förvaringstavla. Levereras i 3-pack.

B x D x H	FÄRG	ART.NR.	PRIS
15 x 68 x 62 mm	Platinum	474680	<b>43</b>

### BLANDADE KROKAR

En uppsättning krokar till Förvaringstavla för upphängning av olika verktyg. Levereras i 8-pack innehållandes: 3 Verktgskrok kort, 2 Verktgskrok lång, 1 Rund krok stor, 1 Rund krok liten, 1 Bygelkrok.

FÄRG	ART.NR.	PRIS
Grå	479970	<b>149</b>

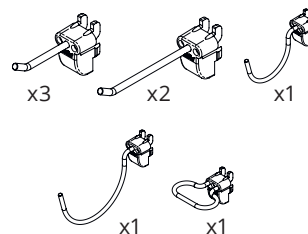

### FÖRVARINGSSKENA KIT TRÄDGÅRD

Set med 2 Förvaringsskenor samt krokar och hållare för förvaring av t.ex. verktyg, borstar och räfsor. Settet består av 2 Rak redskapskrok, 3 Tillbehörskrok, 2 Redskapshållare, 2 Förvaringsskena. Monteras direkt på väggen eller mellan två Hängskenor.

B x D x H	FÄRG	ART.NR.	PRIS
575 x 18 x 64 mm	Platinum	475988	748



### FÖRVARINGSTAVLA KIT VERKTYG

Förvaringstavla med en mix av olika krokar och boxar, för olika sorters förvaring av till exempel mindre verktyg, skruvar eller spikar. Innehåller 1 Förvaringstavla, 2 Accessoarboxar, 2 Prylkoppar samt 1 set med Blandade krokar.

B x D x H	FÄRG	ART.NR.	PRIS
602 x 68 x 391mm	Platinum	475880	514

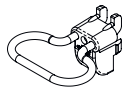

### BYGELKROK

Bygelkrok som passar bra till upphängning av till exempel tång och sax. Hakas på plats på Förvaringstavla. Levereras i 2-pack.

B x D x H	FÄRG	ART.NR.	PRIS
55 x 45 x 33 mm	Grå	479270	<b>57</b>



### CIRKELKROK

Krok som passar för att hänga och ordna mindre saker. Hakas på Förvaringstavla. Levereras i 3-pack.

B x D x H	FÄRG	ART.NR.	PRIS
38 x 49 x 62 mm	Platinum	474580	<b>43</b>



### RUNDAD KROK

Krok som passar för att hänga och ordna mindre saker. Hakas på Förvaringstavla. Levereras i 3-pack.

B x D x H	FÄRG	ART.NR.	PRIS
15 x 40 x 62 mm	Platinum	474480	<b>43</b>

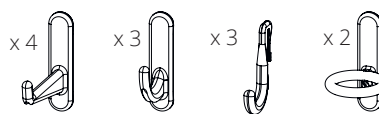

### KROKAR TILL FÖRVARINGSTAVLA, MULTIPACK

Paket med små krokar för Förvaringstavla. Består av 4 Lång krok, 3 Rundad krok, 3 Krok liten och 2 Cirkelkrok.

FÄRG	ART.NR.	PRIS
Platinum	479380	<b>141</b>



## VERKTYGSFÖRVARING PLATINUM ALT. 2

BXDXH: 644 x 450 x 2140 mm | ART.NR.: 210480 | PRIS: 3 601



## TRÄDGÅRDSFÖRVARING PLATINUM ALT. 2

BXDXH: 1253 x 628 x 988 mm | ART.NR.: 210280 | PRIS: 4 115



		Antal
	423380 Bärlist B: 60 platinum	1
	429180 Täcklist bärlist B: 60 platinum	1
	427780 Hängskena H: 214 platinum	2
	414280 Konsol klick-in D: 40 platinum	8
	601688 Konsoltäcklist klick-in D: 40 vänster platinum	4
	601788 Konsoltäcklist klick-in D: 40 höger platinum	4
	457248 Trådhyllkorg B: 60 D: 40 platinum	1
	601508 Avdelare för trådhyllkorg D: 40 transparent, 2-pack	2
	450380 Trådhylla B: 60 D: 40 platinum	3
	479070 Verktgskrok kort grå, 5-pack	1
	479170 Verktgskrok lång grå, 4-pack	1
	479270 Bygelkrok grå, 2-pack	1
	479670 Rund krok stor grå, 2-pack	1
	479770 Rund krok liten grå, 2-pack	1
	479870 Prylkopp grå, 2-pack	1
	478380 Förvaringstavla B: 60 H: 38 platinum	1
	478870 Förvaringslåda grå	2

		Antal
	423580 Bärlist B: 120 platinum	1
	429180 Täcklist bärlist B: 60 platinum	2
	427780 Hängskena H: 214 platinum	3
	414280 Konsol klick-in D: 40 platinum	10
	601688 Konsoltäcklist klick-in D: 40 vänster platinum	3
	601788 Konsoltäcklist klick-in D: 40 höger platinum	3
	450380 Trådhylla B: 60 D: 40 platinum	4
	477670 Redskapshållare liten grå, 2-pack	1
	477875 Tillbehörskrok för förvaringsskena grå, 3-pack	1
	478170 Konsolinsats D: 40 grå, 2-pack	2
	473180 Förvaringsskena B: 60 platinum	2
	476470 Rak redskapskrok grå	2

## HOBBY & HEMMAKONTOR

Skapa en praktisk arbetsplats med hjälp av smart förvaring som tavlor, krokar, hyllor och boxar som hjälper dig att hålla ordning på alla prylar.



1. FÖRVARINGSTAVLA
2. CIRKELKROK
3. LÅNG KROK
4. RUNDAD KROK
5. KROK LITEN

6. HÖG GRUND BOX FÖR FÖRVARINGSLIST OCH -TAVLA
7. HÖG BOX FÖR FÖRVARINGSSKENA OCH -TAVLA
8. VÄNDBAR HYLLA METALL
9. KLICK-IN MELAMINHYLLA

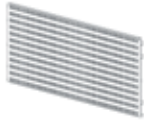

### FÖRVARINGSTAVLA

Förvaringstavla för att organisera småsaker och verktyg. Komplettera med Elfas krokar, hyllor och boxar. Integrerade fästen för montering mellan två hängskenor. Kan fästas direkt på väggen med hjälp av Väggfäste för Förvaringstavla. Finns i olika bredd.

Djup: 15 mm Höjd: 382 mm

BREDD	FÄRG	ART.NR.	PRIS
442 mm	Vit	468310	<b>309</b>
598 mm	Vit	478310	<b>425</b>
893 mm	Vit	478610	<b>534</b>



### VÄGGFÄSTE FÖR FÖRVARINGSTAVLA

Fästen för att montera förvaringstavlan direkt på väggen. Levereras i par.

B x D x H	FÄRG	ART.NR.	PRIS
20 x 17 x 382 mm	Vit	478716	<b>122</b>



### HÖG BOX FÖR FÖRVARINGSSKENA OCH -TAVLA

Transparent box för förvaring av mindre saker som till exempel kontorsprylar. Fästs på Förvaringstavla och kan kombineras med Etikethållare för boxar och metallhyllor.

B x D x H	FÄRG	ART.NR.	PRIS
112 x 110 x 80 mm	Vit	475410	<b>45</b>
	Transparent	475430	<b>43</b>



### HÖG BOX

Solid, transparent box för småförvaring. Placeras med fördel på Vändbar hylla metall.

B x D x H	FÄRG	ART.NR.	PRIS
98 x 49 x 100 mm	Transparent	475330	<b>51</b>

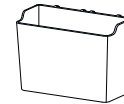

### HÖG GRUND BOX FÖR FÖRVARINGSLIST OCH -TAVLA

Transparent box för förvaring av till exempel pyssel och kontorsprylar. Klickas fast i Förvaringsskena eller på Förvaringstavla. Kan kombineras med Etikethållare för boxar och metallhyllor.

B x D x H	FÄRG	ART.NR.	PRIS
112 x 60 x 80 mm	Transparent	474830	<b>41</b>



### FYRKANTIG BOX

Solid, transparent box för småförvaring. Placeras med fördel på Vändbar hylla metall.

B x D x H	FÄRG	ART.NR.	PRIS
98 x 98 x 48 mm	Transparent	475230	<b>43</b>

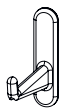

### LÅNG KROK

Krok som passar för att hänga och ordna mindre saker. Krokens djup tillåter att flera mindre saker kan hängas på rad på en krok. Hakas på Förvaringstavla. Levereras i 3-pack.

B x D x H	FÄRG	ART.NR.	PRIS
15 x 68 x 62 mm	Vit	474610	<b>43</b>



### KROK LITEN

U-formad krok, lämplig för upphängning av mindre saker. Klickas på plats på Förvaringstavla. Kan också monteras direkt i en häng- eller väggskena. Levereras i 6-pack.

B x D x H	FÄRG	ART.NR.	PRIS
6 x 31 x 44 mm	Vit	474910	<b>43</b>



### RUNDAD KROK

Krok som passar för att hänga och ordna mindre saker. Hakas på Förvaringstavla. Levereras i 3-pack.

B x D x H	FÄRG	ART.NR.	PRIS
15 x 40 x 62 mm	Vit	474410	<b>43</b>



### CIRKELKROK

Krok som passar för att hänga och ordna mindre saker. Hakas på Förvaringstavla. Levereras i 3-pack.

B x D x H	FÄRG	ART.NR.	PRIS
38 x 49 x 62 mm	Vit	474510	<b>43</b>

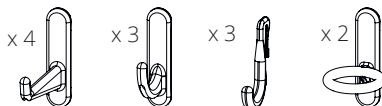

### KROKAR TILL FÖRVARINGSTAVLA, MULTIPACK

Paket med små krokar för Förvaringstavla. Består av 4 Lång krok, 3 Rundad krok, 3 Krok liten och 2 Cirkelkrok.

FÄRG	ART.NR.	PRIS
Vit	479310	<b>141</b>

HEMMAKONTOR CLASSIC VIT ALT.1













BXDXH: 644 x 550 x 1532 mm | ART.NR.: 211819 | PRIS: 3 101



















HEMMAKONTOR CLASSIC VIT ALT.2

BXDXH: 1253 x 550 x 532 mm | ART.NR.: 211820 | PRIS: 5 090



		Antal
	423310 Bärlist B: 60 vit	1
	429110 Täcklist bärlist B: 60 vit	1
	427610 Hängskena H: 153 vit	2
	410310 Konsol klick-in D: 30 vit	6
	410510 Konsol klick-in D: 50 vit	2
	601218 Konsoltäcklist klick-in D: 30 vänster vit	3
	601318 Konsoltäcklist klick-in D: 30 höger vit	3
	602918 Konsoltäcklist klick-in D: 50 vänster vit	1
	603018 Konsoltäcklist klick-in D: 50 höger vit	1
	453110 Vändbar hylla metall B: 60 D: 10 vit	2
	656310 Klick-in melaminhylla B: 60 D: 30 vit	3
	656510 Klick-in melaminhylla B: 60 D: 50 vit	1

		Antal
	423510 Bärlist B: 120 vit	1
	429110 Täcklist bärlist B: 60 vit	2
	427610 Hängskena H: 153 vit	3
	410310 Konsol klick-in D: 30 vit	6
	410510 Konsol klick-in D: 50 vit	3
	601218 Konsoltäcklist klick-in D: 30 vänster vit	2
	601318 Konsoltäcklist klick-in D: 30 höger vit	2
	602918 Konsoltäcklist klick-in D: 50 vänster vit	1
	603018 Konsoltäcklist klick-in D: 50 höger vit	1
	453110 Vändbar hylla metall B: 60 D: 10 vit	3
	656310 Klick-in melaminhylla B: 60 D: 30 vit	4
	656510 Klick-in melaminhylla B: 60 D: 50 vit	2
	478310 Förvaringstavla B: 60 H: 38 vit	1
	479310 Krokar till förvaringstavla multi-pack vit	1
	474830 Hög grund box för Förvaringslist och -tavla transparent	2
	475430 Hög box för förvaringstavla transparent	2

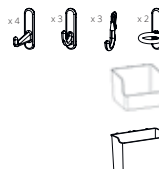



# FÖRVARING PÅ DÖRR

Använd den annars outnyttjade ytan på baksidan av dörren till förvaring. Inga verktyg behövs, snabb montering med hjälp av fästen på ovan- och undersidan av dörren. Komplettera med korgar och tavlor i olika storlekar. Kan också skruvas direkt i väggen.

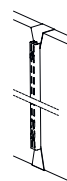

## TOPP- OCH BOTTENFÄSTE

Krok som fäster Väggskena på innerdörr med tjocklek (djup) 40mm. Skapar förvaring på dörren utan skruv. Komplettera med passande Väggskena. Väggskena H: 198 passar dörrar med höjd mellan 2010-2150 mm.

FÄRG	ART.NR.	PRIS
Vit	330410	<b>114</b>



## VÄGGSKENA (4 skruvhål)

Bredd: 25 mm Djup: 16 mm Höjd: 1980 mm

FÄRG	ART.NR.	PRIS
Vit	400810	<b>174</b>

nyhet

nyhet



1. TOPP- OCH BOTTENFÄSTE
2. VÄGGSKENA
3. FÖRVARINGSTAVLA MITTUPPHÄNGD
4. HÖG BOX
5. MESHKORG
6. TRÅDKORG
7. SKOSTÄLL MITTUPPHÄNGT
8. PRESENTPAPPERSHÅLLARE & MESHKORG

nyhet



### SKOSTÄLL MITTUPPHÄNGT

Skohängare för platseffektiv förvaring och ordning. Håller 2 par skor och hakas på plats centrerat på skenan. Passar med Topp- och bottenfäste samt Väggskena för förvaring på dörr.

B x D x H	FÄRG	ART.NR.	PRIS
435 x 132 x 113 mm	Vit	333910	<b>104</b>

nyhet

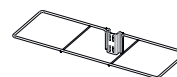

### PRESENTPAPPERSHÅLLARE

Presentpappershållare för organisering och effektiv förvaring av saker som presentpappersrullar, affischer och paraplyer. Kombinerar med Topp- och bottenfäste, Väggskena och Meshkorg för förvaring på dörren. Hakas på plats, centrerat på väggskenan.

B x D x H	FÄRG	ART.NR.	PRIS
435 x 154 x 60 mm	Vit	334510	<b>104</b>

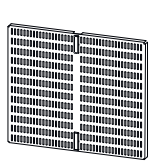

### FÖRVARINGSTAVLA MITTUPPHÄNGD

Förvaringstavla som organiserar verktyg och småsaker. Kompatibel med Topp- och bottenfäste och Väggskena för dörrförvaring. Hakas på plats, centralt på skenan. Komplettera med Elfas krokar, hyllor och boxar. Finns i olika mått.

Bredd: 459 mm Djup: 16 mm

HÖJD	FÄRG	ART.NR.	PRIS
67 mm	Vit	333810	<b>133</b>
388 mm	Vit	333710	<b>328</b>



### HÖG GRUND BOX FÖR FÖRVARINGSLIST OCH -TAVLA

Transparent box för förvaring av till exempel pyssel och kontorsprylar. Klickas fast i Förvaringsskena eller på Förvaringstavla. Kan kombineras med Etikethållare för boxar och metallhyllor.

B x D x H	FÄRG	ART.NR.	PRIS
112 x 60 x 80 mm	Transparent	474830	<b>41</b>

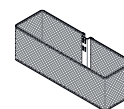

### MESHKORG

Meshkorg för förvaring på dörrar och i smala utrymmen. Hakas på Väggskena och kombinera med Topp- och bottenfäste för förvaring på dörr. Finns i olika mått.

B x D x H	FÄRG	ART.NR.	PRIS
435 x 81 x 74 mm	Vit	333290	<b>194</b>
435 x 106 x 74 mm	Vit	333190	<b>210</b>
	Platinum	333188	<b>219</b>
435 x 136 x 144 mm	Vit	333090	<b>232</b>
	Platinum	333088	<b>242</b>

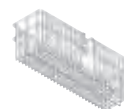

### TRÅDKORG

Trådkorg för förvaring på dörrar och i smala utrymmen. Hakas på Väggskena och kombinera med Topp- och bottenfäste för förvaring på dörr. Finns i olika mått.

B x D x H	FÄRG	ART.NR.	PRIS
435 x 104 x 70 mm	Vit	333110	<b>181</b>
	Platinum	333180	<b>189</b>
435 x 135 x 140 mm	Vit	333010	<b>194</b>
	Platinum	333080	<b>202</b>

nyhet



### HÖG BOX FÖR FÖRVARINGSSKENA OCH -TAVLA

Transparent box för förvaring av mindre saker som till exempel kontorsprylar. Fästs på Förvaringstavla och kan kombineras med Etikethållare för boxar och metallhyllor.

B x D x H	FÄRG	ART.NR.	PRIS
112 x 110 x 80 mm	Vit	475410	<b>45</b>
	Transparent	475430	<b>43</b>



### KIT FÖR SKOFÖRVARING PÅ DÖRR VIT

Ett smart kit som innehåller allt du behöver för att skapa den perfekta dörrhängda skoförvaringen. Paketet innehåller 4 skoställ för att förvara 8 par skor.

B x D x H	FÄRG	ART.NR.	PRIS
435 x 155 x 1980 mm	Vit	334910	<b>783</b>

# Förvaring som passar ditt utrymme perfekt

Du kan själv måttanpassa din förvaringslösning, genom att antingen kombinera sektioner i våra olika standardbredder, eller vid behov, kapa produkter för att anpassa dem till ditt utrymme.

## KOMBINERA SEKTIONER I STANDARDBREDD

Klick-in systemet är enkelt att måttanpassa. Det byggs i sektioner med tre olika standardbredder: 45, 60 och 90. Kombinera flera sektioner, med olika bredder, bredvid varandra för att anpassa förvaringen till måtten på ditt utrymme.

**45** SEKTIONSBREDD: 451 MM (CC-MÅTT)  
Välj mellan alla inredningsprodukter.

**60** SEKTIONSBREDD: 607 MM (CC-MÅTT)  
Välj mellan alla inredningsprodukter.

**90** SEKTIONSBREDD: 902 MM (CC-MÅTT)  
Välj mellan olika typer av hyllor, trådhyllkorgar och accessoarer.

Exempel på kombination av sektioner för 2,20 m bredd



## PLANERING BÄRLIST

Bärlistens olika bredder är anpassade för att passa lösningar i våra standardbredder, så att det blir så enkelt som möjligt för dig att planera och montera en lösning och för att bärlisten inte ska sticka ut på sidorna. Se rekommenderade bärlistbredder nedan:

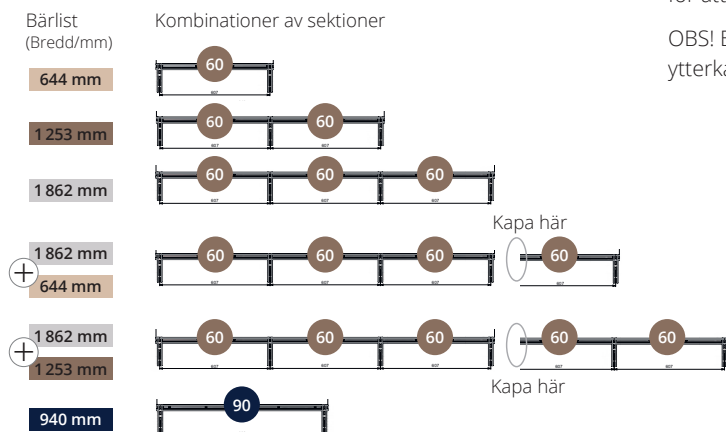

## KAPA FÖR ATT MÅTTANPASSA

Ibland räcker det inte att kombinera sektioner i standardbredd. Du kan då välja att kapa produkter i en sektion så att den blir smalare än standard 45.

När du använder fler bärlistor (vid lösningar bredare än 3 sektioner), kan bärlisten kapas vid markeringen för att passa den totala lösningen perfekt.

OBS! Behåll alltid ändstoppen på bärlisten i de båda ytterkanterna av din lösning.

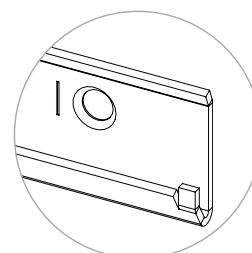

# Vikt och säkerhet

## SÄKERHETSMARGINALER FÖR BÄRLIST OCH HÄNGSKENOR

Bärlisten ska monteras minst 15 mm från taket.

Behåll alltid ändstoppen på Bärlisten i ytterkanterna av lösningen när du monterar förvaringen.

Om du vill att systemet ska bli än mer stabilt kan Hängskenor fästas i rätt position, med en skruv i väggen.



## TOTAL VIKTKAPACITET

Ett topphängt Klick-in system byggs i sektioner. En sektion är ytan mellan två Hängskenor. OBS! Maximal belastning per sektion är 200 kg.

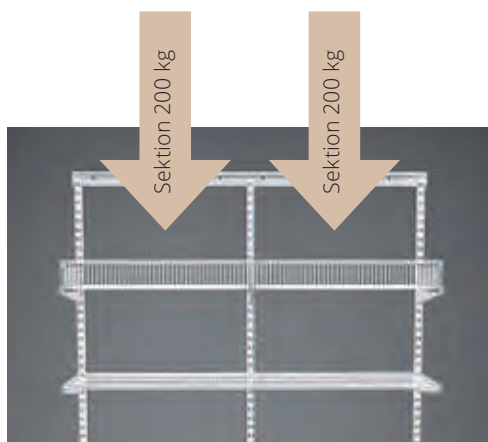

Förvara inte för mycket på varje inredningsprodukt och placera ut vikten jämnt över systemet. Viktrekommendationer för olika inredningsprodukter hittar du i listan.

### SÄKERSTÄLL VÄGGENS MATERIAL OCH SKICK

Rekommendationerna förutsätter att systemet monterats på en vägg utan defekter. Du ansvarar själv för att väggen är i tillräckligt bra skick för att tåla vikten på det du vill förvara.

### FÖLJ MONTERINGSANVISNINGARNA

Rekommendationerna förutsätter att du följer monteringsanvisningarna.

Rekommendationerna förutsätter att lösningen monteras med infästning som lämpar sig för materialet i väggen, se information i våra monteringsanvisningar på elfa.com.

TYP AV PRODUKT	SEKTIONSBREDD		
	45	60	90
Max. rekommenderad vikt placerad jämnt över systemet			
<b>HYLLOR (ALLA DJUP)</b>			
Trådhylla	40 kg	40 kg	30 kg
Trådhyllkorg	40 kg	40 kg	40 kg
Décor hylla	40 kg	40 kg	40 kg
Klick-in melaminhylla	40 kg	40 kg	
Klick-in arbetshylla		40 kg	
Hyllplan melamin	40 kg	30 kg	20 kg
Lutande hylla metall		22 kg	
Vändbar hylla metall D: 115 mm		16 kg	
Vändbar hylla metall D: 267 mm		22 kg	
Torkhylla		20 kg	20 kg
<b>UTDRAGBARA PRODUKTER (ALLA DJUP)</b>			
Alla utdragbara funktioner	8 kg	8 kg	
<b>KLÄDSTÅNG</b>			
Klädstång	22,5 kg	30 kg	45 kg
Utdragbar klädhängare	7 kg	7 kg	7 kg
Décor utdragbar klädhängare	8 kg	8 kg	8 kg
<b>KONSOLKROKLIST (ALLA DJUP)</b>			
Alla konsolkroklist	4 kg	4 kg	4 kg
<b>KROKAR</b>			
Garage & Storage krokar			22,5 kg
Alla krokar för förvaringsstavla			2,3 kg
Krokar för Förvaringslist			3 kg
Allkrok			3 kg

# BACKSYSTEM



# BACKSYSTEM

Ett golvstående system som byggs med Gavelsidor, Tvärstag och backar. Kan placeras t.ex. i garderoben eller i tvättstugan, fristående eller på hjul. Kombinera med backar och tillbehör för att bygga ett backsystem som passar dina förvaringsbehov och din yta, t.ex. under en trappa.

Backar kan användas i traditionella garderober eller skåp genom att använda Glidlistor som monteras på sidorna i garderobsstommen.



1. HJUL FÖR GAVEL
2. MESHBACK
3. TOPPHYLLA
4. TRÅDBACK
5. CLIPS FÖR GAVEL
6. FOT FÖR GAVEL
7. GAVELSIDOR
8. PÅBYGGNADSSATS
9. KLÄDSTÅNG
10. KLÄDSTÅNGSHÅLLARE GAVELSIDA-VÄGG
11. KLÄDSTÅNGSHÅLLARE GAVELSIDA-GAVELSIDA



12. TIDNINGSTÄLL
13. SIDOKORG

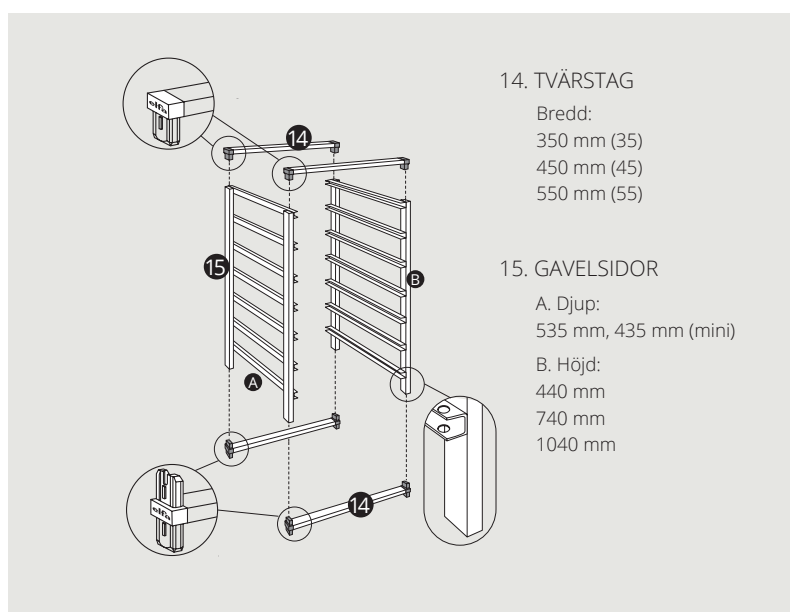

# KOM IGÅNG MED TRE ENKLA STEG

1. Välj Tvärstag i den bredd du vill ha på ditt backstativ.
2. Välj den Gavelsida som matchar den höjd du vill ha och det antal backar du vill använda. Antal skenor på Gavelsidan bestämmer hur många backar som ryms i systemet.
3. Välj mellan Tråd- och Meshbackar, samt addera tillbehör enligt dina behov.

Färgkoderna visar vilka Tvärstag, Gavelsidor och backar som passar ihop

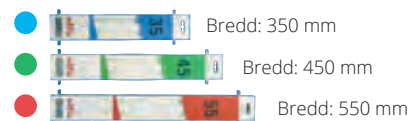
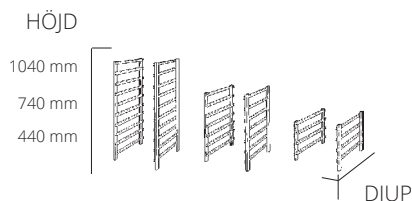

## GAVELSIDOR (DJUP: 535 MM)

Gavelsidor till fristående Backsystem. Komplettera med Tvärstag och Backar för färdig lösning. Addera Toppphylla för att skapa arbetsyta, eller Påbyggnadssats för att stapla enheter på varandra. Finns i olika höjder.



HÖJD	FÄRG	ART.NR.	PRIS
Par 440 mm	Vit	200413	<b>383</b>
	Platinum	200483	<b>399</b>
Par 740 mm	Vit	200713	<b>536</b>
	Platinum	200783	<b>558</b>
Par 1040 mm	Vit	201013	<b>687</b>
	Platinum	201083	<b>715</b>

## TVÄRSTAG

Stag som kopplar ihop två gavelsidor i ett backstativ. Levereras med 2 toppstag och 2 bottenstag. Finns i olika mått.

Djup: 20 mm Höjd: 44 mm. 1 sats.

BREDD	FÄRG	ART.NR.	PRIS
● 350 mm	Vit	203014	<b>261</b>
● 450 mm	Vit	204014	<b>292</b>
	Platinum	204084	<b>304</b>
● 550 mm	Vit	205014	<b>308</b>
	Platinum	205084	<b>320</b>



## GAVELSIDOR, MINI (DJUP: 435 MM)



HÖJD	FÄRG	ART.NR.	PRIS
Par 440 mm	Vit	280413	<b>373</b>
Par 740 mm	Vit	280713	<b>536</b>
Par 1040 mm	Vit	281013	<b>687</b>

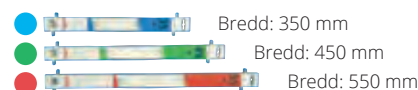

## PÅBYGGNADSSATS

Gör det möjligt att stapla backstativ på varandra. Fästs på toppen av gavelsidans ben och kopplas samman med backstativet ovan. Staplade backstativ måste ha samma bredd och djup. Finns i flera mått.

Djup: 20 mm Höjd: 44 mm. 1 sats.

BREDD	FÄRG	ART.NR.	PRIS
● 350 mm	Vit	213014	<b>152</b>
● 450 mm	Vit	214014	<b>168</b>
	Platinum	214084	<b>175</b>
● 550 mm	Vit	215014	<b>185</b>
	Platinum	215084	<b>193</b>



## CLIPS FÖR GAVEL

Stabiliserande Clips som sammankopplar två backstativ sida vid sida och förhindrar att de glider isär. Clips fästs i par på framsidan och baksidan där gavelsidorna möts. Levereras i 4-pack.

B x D x H	FÄRG	ART.NR.	PRIS
22 x 26 x 10 mm	Vit	222514	<b>57</b>
	Galvaniserad	222548	<b>60</b>

Tar upp 1 av  
Gavelsidans skenor.

Höjd:  
85 mm



Tar upp 2 av  
Gavelsidans skenor.

Höjd:  
185 mm



Tar upp 3 av  
Gavelsidans skenor.

Höjd:  
285 mm

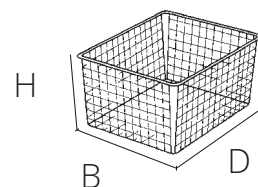
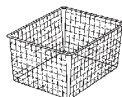

### TRÅDBACK (535 MM)

Utdragbar trådback som släpper igenom luft för fräschare kläder och skapar överblick. Passar till Backsystem. Monteras mellan två gavelsidor som kombineras med tvärstag av passande bredd. Finns i olika mått.

Djup: 527 mm

BREDD x HÖJD	FÄRG	ART.NR.	PRIS
● 327 x 85 mm	Vit	135110	<b>168</b>
327 x 185 mm	Vit	135210	<b>198</b>
327 x 285 mm	Vit	135310	<b>277</b>
● 427 x 85 mm	Vit	145110	<b>185</b>
	Platinum	145180	<b>193</b>
427 x 185 mm	Vit	145210	<b>231</b>
	Platinum	145280	<b>240</b>
427 x 285 mm	Vit	145310	<b>292</b>
	Platinum	145380	<b>304</b>
● 527 x 85 mm	Vit	155110	<b>215</b>
	Platinum	155180	<b>223</b>
527 x 185 mm	Vit	155210	<b>246</b>
	Platinum	155280	<b>256</b>
527 x 285 mm	Vit	155310	<b>322</b>
	Platinum	155380	<b>336</b>

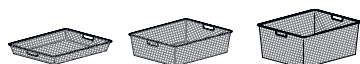

### MESHBACK (535 MM)

Utdragbar finmaskig meshback som släpper igenom luft för fräschare kläder och skapar överblick. Även lämplig till förvaring av småsaker. Passar till Backsystem och monterar mellan två gavelsidor som kombineras med tvärstag i passande bredd. Finns i flera mått.

Djup: 527 mm

BREDD x HÖJD	FÄRG	ART.NR.	PRIS
● 327 x 85 mm	Vit	135190	<b>261</b>
327 x 185 mm	Vit	135290	<b>322</b>
327 x 285 mm	Vit	135390	<b>416</b>
● 427 x 85 mm	Vit	145190	<b>292</b>
	Platinum	145188	<b>304</b>
427 x 185 mm	Vit	145290	<b>355</b>
	Platinum	145288	<b>370</b>
427 x 285 mm	Vit	145390	<b>464</b>
	Platinum	145388	<b>483</b>
● 527 x 85 mm	Vit	155190	<b>355</b>
	Platinum	155188	<b>370</b>
527 x 185 mm	Vit	155290	<b>400</b>
	Platinum	155288	<b>416</b>
527 x 285 mm	Vit	155390	<b>463</b>
	Platinum	155388	<b>481</b>

### TRÅDBACK MINI (435 MM)

Utdragbar trådback som släpper igenom luft för fräschare kläder och skapar överblick. Passar till Backsystem. Monteras mellan två gavelsidor mini som kombineras med tvärstag av passande bredd. Finns i olika mått.

Djup: 427 mm

BREDD x HÖJD	FÄRG	ART.NR.	PRIS
● 327 x 85 mm	Vit	134110	<b>168</b>
327 x 185 mm	Vit	134210	<b>198</b>
327 x 285 mm	Vit	134310	<b>277</b>
● 427 x 85 mm	Vit	144110	<b>185</b>
	Platinum	144180	<b>193</b>
427 x 185 mm	Vit	144210	<b>231</b>
	Platinum	144280	<b>240</b>
427 x 285 mm	Vit	144310	<b>277</b>
	Platinum	144380	<b>292</b>
● 527 x 85 mm	Vit	145110	<b>185</b>
	Platinum	145180	<b>193</b>
527 x 185 mm	Vit	145210	<b>231</b>
	Platinum	145280	<b>240</b>
527 x 285 mm	Vit	145310	<b>292</b>
	Platinum	145380	<b>304</b>



### AVDELARE FÖR MESHBACK MULTI

Avdelare för meshback i Backsystem eller i Décor utdragbar ram. Gör så att även dina mindre prylar kan organiseras och ger överblick. Finns till backar i H:8 respektive H:18. Klickas in i valfri position. Levereras i 2-pack.



B x D x H	FÄRG	ART.NR.	PRIS
10 x 531 x 80 mm	Vit	223490	<b>158</b>
	Platinum	223488	<b>165</b>
10 x 531 x 180 mm	Vit	223590	<b>211</b>
	Platinum	223588	<b>220</b>

## TILLBEHÖR

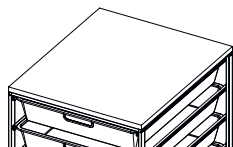

## TOPPHYLLA

Hyllplan som placeras ovanpå ett backstativ för att skapa avlastningsyta. Fästs enkelt med dubbelhäftande tejp. Finns i olika mått.

Höjd: 16 mm

BREDD x DJUP	FÄRG	ART.NR.	PRIS
350 x 435 mm	Vit	225613	<b>224</b>
450 x 435 mm	Vit	225713	<b>242</b>
550 x 435 mm	Vit	225813	<b>258</b>
350 x 535 mm	Vit	224113	<b>212</b>
450 x 535 mm	Vit	224213	<b>239</b>
550 x 535 mm	Vit	224313	<b>246</b>



## SIDOKORG

Sidokorg till backstativ för extra förvaring. Monteras på sidan av backstativ eller skruvas direkt i väggen. Finns i olika storlekar.

Bredd: 150 mm Höjd: 136 mm

DJUP	FÄRG	ART.NR.	PRIS
515 mm	Vit	325710	<b>184</b>
415 mm	Vit	325910	<b>163</b>



## FOT FÖR GAVEL

Fot till backstativ som ger en snyggare finish och skyddar golv. Levereras i 4-pack.

B x D x H	FÄRG	ART.NR.	PRIS
10 x 20 x 20 mm	Transparent	222730	<b>30</b>



## JUSTERBARA FÖTTER FÖR GAVEL

Justerbara fötter för backstativ. Används t.ex. vid ett ojämnt golv eller höga socklar. Höjer upp backstativet med 50-63 mm. Levereras i 4-pack.

B x D x H	FÄRG	ART.NR.	PRIS
35 x 27 x 50 mm	Svart	493720	<b>116</b>

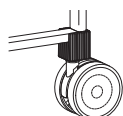

## HJUL FÖR GAVEL

Hjul till backstativ som monteras på undersidan och gör det enkelt att flytta. Levereras i 4-pack.

B x D x H	FÄRG	ART.NR.	PRIS
42 x 65 x 89 mm	Svart	222020	<b>180</b>

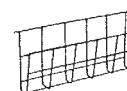

## TIDNINGSTÄLL

Ställ för t.ex. tidningar. Monteras på sidan av ett backstativ eller skruvas direkt i väggen.

B x D x H	FÄRG	ART.NR.	PRIS
100 x 525 x 230 mm	Vit	325810	<b>163</b>



### CLIPS FÖR TRÅDHYLLA

Clips som används för att montera en trådhylla mellan två backstativ, och skapa extra hyllförvaring. Levereras i 4-pack.

B x D x H	FÄRG	ART.NR.	PRIS
14 x 23 x 26 mm	Transparent	230930	<b>44</b>



### KLÄDSTÅNGSHÅLLARE VÄGG-VÄGG

Monteras under ett hyllplan eller i taket för extra hållare av klädstång. Rekommenderas till klädstänger som monteras mellan två väggar eller mellan två backstativ, där avståndet är längre än 900 mm.

B x D x H	FÄRG	ART.NR.	PRIS
25 x 32 x 44 mm	Vit	624510	<b>47</b>

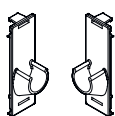

### KLÄDSTÅNGSHÅLLARE GAVELSIDA-GAVELSIDA

Gavelmonterad hållare som fäster klädstång mellan två backstativ och skapar hängande förvaring i ett Backsystem. Levereras i 2-pack. Addera Mitthållare för klädstänger längre än 900 mm.

B x D x H	FÄRG	ART.NR.	PRIS
39 x 37 x 116 mm	Vit	222310	<b>121</b>

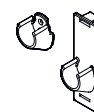

### KLÄDSTÅNGSHÅLLARE GAVELSIDA-VÄGG

Hållare för montering av klädstång mellan Backstativ och vägg som skapar plats för hängande förvaring. En hållare hakas på Gavelsidan och den andra skruvas direkt i väggen. Levereras i 2-pack. Addera Mitthållare för klädstänger längre än 900 mm.

B x D x H	FÄRG	ART.NR.	PRIS
39 x 37 x 116 mm	Vit	222610	<b>94</b>



### KLÄDSTÅNGSHÅLLARE METALL VÄGG-VÄGG

För montering av klädstång mellan två väggar. Hållarna skruvas direkt i väggen. Levereras i 2-pack.

B x D x H	FÄRG	ART.NR.	PRIS
17 x 52 x 52 mm	Silver	471010	<b>166</b>



### MITTHÅLLARE FÖR KLÄDSTÅNG

Monteras under ett hyllplan eller i taket för extra hållare av klädstång. Rekommenderas till klädstänger som monteras mellan två väggar eller mellan två backstativ, där avståndet är längre än 900 mm.

B x H	FÄRG	ART.NR.	PRIS
44 x 95 mm	Vit	624210	<b>94</b>



### IN-/UTSTOPP MESHBACK

Förhindrar meshbacken att glida ut för långt och falla ur backstativet. Klickas på plats runt gavelsidans skena och meshbacken. Vi rekommenderar två stopp per back, en på varje sida. Levereras i 4-pack.

B x D x H	FÄRG	ART.NR.	PRIS
26 x 50 x 10 mm	Transparent	227930	<b>56</b>

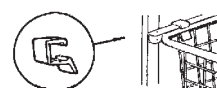

### IN-/UTSTOPP TRÅDBACK

Förhindrar trådbacken att glida ut för långt och falla ur backstativet. Klickas på plats runt gavelsidans skena och trådbacken. Vi rekommenderar två stopp per back, en på varje sida. Levereras i 4-pack.

B x D x H	FÄRG	ART.NR.	PRIS
22 x 15 x 20 mm	Transparent	225930	<b>30</b>



# BACKSTATIV KIT

Kompletta kit med Backsystem. Inkluderar Gavlar, Tvärstag och backar.  
Passar bra varhelst du behöver golvbaserade förvaringsmöjligheter.



BACKSTATIV KIT MESH H:74 B:45 VIT

B x D x H	FÄRG	ART.NR.	PRIS
450 x 535 x 740 mm	Vit	744590	<b>1 656</b>



BACKSTATIV KIT TRÅD H:104 B:45 VIT

B x D x H	FÄRG	ART.NR.	PRIS
450 x 535 x 1040 mm	Vit	104510	<b>1 589</b>



BACKSTATIV KIT TRÅD H:74 B:45 VIT

B x D x H	FÄRG	ART.NR.	PRIS
450 x 535 x 740 mm	Vit	744510	<b>1 263</b>



BACKSTATIV KIT TRÅD H:74 B:55 VIT

B x D x H	FÄRG	ART.NR.	PRIS
550 x 535 x 740 mm	Vit	745510	<b>1 163</b>



BACKSTATIV KIT TRÅD MINI H:74 B:45 VIT

B x D x H	FÄRG	ART.NR.	PRIS
450 x 435 x 740 mm	Vit	100019	<b>1 287</b>

# KOMPLETTERING STANDARDGARDEROB

Smart funktion som gör att du kan komplettera standardgarderober och skåp i ditt hem med våra tråd- eller meshbackar.



Med en Glidlist kan backar monteras i standardgarderober.

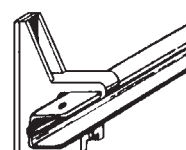
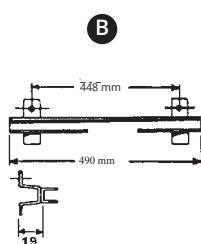
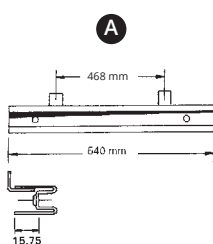

## GLIDLIST

Glidlist för att montera tråd- och meshbackar i befintliga garderober som till exempel en melamingarderob. Passar med förborrade hål och definierade cc-mått.

B x D x H	FÄRG	ART.NR.	PRIS
<b>A</b> Passar garderober med förborrade hål med cc-mått 468 mm. Levereras i par.			
26 x 540 x 31 mm	Vit	220510	<b>106</b>
<b>B</b> Passar garderober med förborrade hål med cc-mått 448 mm. Levereras i par.			
29 x 490 x 41 mm	Vit	220810	<b>106</b>

## UNIVERSALGLIDLIST

Glidlist för att montera Tråd- och Meshbackar i befintliga garderober. Passar för garderober med innermått B: 355-370, 455-470 and 555-570 mm. D: 450-550 mm.

B x D x H	FÄRG	ART.NR.	PRIS
11 x 550 x 11 mm	Vit	225214	<b>92</b>
11 x 450 x 11 mm	Vit	226314	<b>92</b>

# HYLLSYSTEM

Elfas klassiska väggmonterade "Sparring" hyllsystem. Består av väggskenor, konsoler och hyllplan i melamin. Perfekt som bokhylla eller sidobord. Komplettera med olika bokstöd. Finns i många olika mått för att också passa t.ex. under trappor eller snedtak. Bygg din lösning med traditionella melaminhyllor för störst flexibilitet eller med Plugg-in melaminhyllor för ännu enklare montering.

# Bygg ditt Hyllsystem i tre steg

## 1. VÄLJ HYLLTYP OCH MÅTT



### PLUGG-IN MELAMIN- HYLLPLAN

Enkel montering av Väggskenor och hyllor.  
Fördefinierad sektionsbredd, ett djup och  
utvalda höjder på Väggskenor.



### HYLLPLAN MELAMIN

Hylllösningar med störst flexibilitet. Välj  
konsoler och fäst hyllplan i rätt position  
med skruvar. Stort urval av mått på  
Väggskenor, konsoler och hyllplan.

## 2. VÄLJ HÖJD PÅ VÄGGSKENOR

Välj de höjder på Väggskenor  
som passar bäst för ditt  
utrymme och din lösning.



### VÄGGSKENA

För Plugg-in melaminhyllor s. 57

För traditionella melaminhyllor s. 60

## 3. LÄGG TILL BOKSTÖD

Komplettera din lösning  
med bokstöd.



### BOKSTÖD MED CLIP

Bokstöd som skjuts på hyllplanet. Stödet  
kan skruvas på hyllplanet för extra  
stabilitet. Passar hyllplan med tjocklek  
18-19 mm. Levereras i par (vänster och  
höger).



### BOKSTÖD

L-format bokstöd. Kan placeras fritt  
på plan yta. Kan säkras med en skruv i  
hyllplanet.



### BOKSTÖD FÖR VÄGGSKENA

Bokstöd som monteras på väggskena.  
Kan placeras i valfri höjd. Finns i olika  
storlekar.

## PLUGG-IN MELAMINHYLLPLAN

Plugg-in melaminhyllplan är ett nytt tillskott inom Hyllsystemet, framtagna för att göra monteringen ännu enklare. Använd Väggskenorna som måttmall för att montera dem på korrekt avstånd från varandra och tryck sedan fast Plugg-in melaminhyllplanen i konsolerna med hjälp av pluggar. Den förutbestämda sektionsbredden gör att dessa hyllor passar bäst i standardlösningar som sidobord eller bokhyllor på öppna väggar.



1. VÄGGSKENA
2. KONSOL FÖR HYLLPLAN
3. PLUGG-IN MELAMINHYLLPLAN
4. BOKSTÖD MED CLIP
5. BOKSTÖD FÖR VÄGGSKENA
6. BOKSTÖD

### ENKELT ATT MONTERA

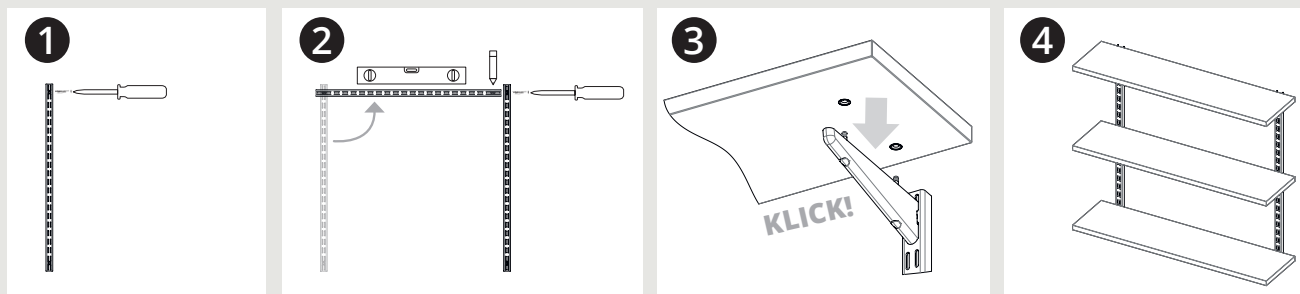

#### SEKTIONSBREDD

Bredden på varje sektion i ett Plugg-in hyllsystem (från mitten av en väggskena till mitten på skenan bredvid) är 640 mm. Det är inte möjligt att kombinera dessa hyllor med inredningsfunktioner från Klick-in systemet, eftersom systemen har olika sektionbredder (cc-mått).

#### REKOMMENDERAD MAX VIKT

Säkerställ följande:

- kontrollera väggens material och skick
- använd infästning som passar din väggtyp
- fördela vikten jämt över hyllor och system
- följ monteringsinstruktioner på elfa.com

#### BREDD

64= cc 640 mm

Sektionsbredd	64
Max. rekommenderad vikt placerad jämnt över systemet	30 kg



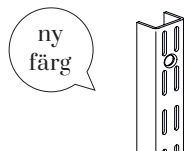

## VÄGGSKENA

Den klassiska Väggskenan från 1964, designad av Birger Sparring för förvaring med Plugg-in melaminhyllplan. Tillgänglig i 3 olika höjder och kompletteras med konsol för hyllplan D:27, Plugg-set för Plugg-in melaminhyllplan samt Plugg-in melaminhyllplan för att skapa en lösning. För att göra monteringen av Plugg-in-lösningen enklare, kan Väggskenan användas som distans för att få rätt avstånd mellan Väggskenorna (sektionsbredd). Väggskenorna skruvas fast direkt mot väggen.

Bredd: 25 mm Djup: 16 mm

HÖJD	FÄRG	ART.NR.	PRIS
700 mm	Vit	400410	<b>78</b>
2 skruvhål	Graphite	400425	<b>86</b>
1340 mm	Vit	400510	<b>128</b>
3 skruvhål	Graphite	400525	<b>141</b>
1980 mm	Vit	400810	<b>174</b>
4 skruvhål	Graphite	400825	<b>191</b>

## SKRUV OCH PLUGG

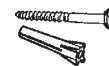

För montering på trä-, betong-, sten- eller kaklade väggar. TFX 4.8x64 mm. Levereras i 10-pack.

ART.NR.	PRIS
470696	<b>59</b>

## EXPANDER FÖR GIPSVÄGG



För montering på gipsväggar med Väggtjocklek mellan 9-26 mm. Levereras i 5-pack.

ART.NR.	PRIS
471815	<b>80</b>



## KONSOL FÖR HYLLPLAN

Konsol som hakas fast i väggskena, avsedd för Plugg-in melaminhyllplan. Hyllplanen fästs med Plugg-set för Plugg-in melaminhyllplan för enkel montering av Plugg-in melaminhyllplan D:30.

Bredd: 13 mm

DJUP x HÖJD	FÄRG	ART.NR.	PRIS
270 x 49 mm	Vit	412710	<b>46</b>
270 x 49 mm	Graphite	412728	<b>51</b>



## PLUGG-SET FÖR PLUGG-IN MELAMINHYLLPLAN

Ett pin- och pluggset avsett för att fästa en Plugg-in melaminhylla i en Traditionell konsol. 6-pack.

FÄRG	ART.NR.	PRIS
Vit	173010	<b>113</b>
Graphite	173025	<b>124</b>



## PLUGG-IN MELAMINHYLLPLAN

Hylla med slät melaminyta, passar som bokhylla. Förpluggad och designad för enkel montering tillsammans med Konsol för hyllplan D:27, Plugg-set konsol, Plugg-in melaminhyllplan och Väggskenor H:70, H:134, H:198.

Höjd: 19 mm

BREDD x DJUP	FÄRG	ART.NR.	PRIS
780 x 300	Vit	447210	<b>204</b>
1420 x 300	Vit	447610	<b>371</b>
2060 x 300	Vit	448010	<b>494</b>

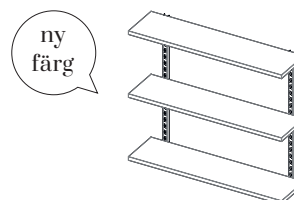

## HYLLSYSTEM KIT PLUGG-IN

En bra kitlösning som innehåller allt du behöver för att skapa en bokhylla med tre hyllor. Installeras enkelt då Plugg-in-teknologin i kombinerad med hålbilden på Väggskenan ger rätt monteringsavstånd mellan skenorna. Använd vattenpass.

B x D x H	FÄRG	ART.NR.	PRIS
780 x 218 x 700	Vit	440010	<b>957</b>
	Graphite	440025	<b>1 053</b>

# HYLLPLAN MELAMIN

Hyllplan melamin är våra mest flexibla hyllplan för Hyllsystemet. De kan användas för att bygga måttanpassade lösningar i utmanande utrymmen som runt dörrposter eller under en trappa eller snedtak.



1. VÄGGSKENA
2. KONSOL FÖR HYLLPLAN
3. HYLLPLAN MELAMIN
4. BOKSTÖD
5. BOKSTÖD MED CLIP
6. BOKSTÖD FÖR VÄGGSKENA

7. HYLLGAVEL

## REKOMMENDERAD VIKTKAPACITET

Att ange exakta rekommendationer för våra melaminhyllor är svårt. Hur mycket last varje hylla kan bära beror på faktorer som:

- Hur stort är avståndet mellan konsolerna?
- Har hyllan kapats?
- Är produkterna/vikten på hyllan jämt fördelad?

Därför – som en generell viktrekommendation – föreslår vi att du tar hjälp av tabellen nedan, där vi har angett rekommenderad max. vikt för melaminhyllor monterade i lösningar där väggskenor monterats med angivna CC-mått:

BREDD	45= cc 451 mm, 60= cc 607 mm, 90= cc 902 mm		
Sektionsbredd	45	60	90
Max. rekommenderad vikt placerad jämnt över systemet	40 kg	30 kg	20 kg

## REKOMMENDATIONER FÖR UTDRAGBARA FUNKTIONER I KOMBINATION MED VÄGGSKENOR

Vid utdragbara funktioner rekommenderar vi att du använder Klick-in systemet, som gör det enkelt att montera och som ökar flexibiliteten i ditt system.

Om du ändå vill använda Väggskenor är det viktigt att du säkerställer att cc-mått (mitt på skena - mitt på skena) stämmer överens med måtten i tabellen.

### BREDD 45 Sektioner exkl. Klädstång cc=451 mm

Sektioner	1	2	3	4	5
Total bredd (mm)	476	927	1378	1829	2280

### BREDD 60 Sektioner exkl. Klädstång cc=607 mm

Sektioner	1	2	3	4	5
Total bredd (mm)	632	1239	1846	2453	3060

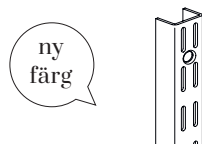

## VÄGGSKENA

Elfas klassiska Väggskena från 1964, designad av Birger Sparring. Skruvas direkt i väggen och kompletteras med t.ex. konsol för hyllplan, hyllplan melamin eller Plugg-in melaminhyllplan. Finns i olika höjder. Kan kapas.

Bredd: 25 mm Djup: 16 mm

HÖJD	FÄRG	ART.NR.	PRIS
316 mm 2 skruvhål	Vit	400310	<b>52</b>
700 mm 2 skruvhål	Vit Graphite	400410 400425	<b>78</b> <b>86</b>
1340 mm 3 skruvhål	Vit Platinum Graphite	400510 400580 400525	<b>128</b> <b>133</b> <b>141</b>
1980 mm 4 skruvhål	Vit Platinum Graphite	400810 400880 400825	<b>174</b> <b>180</b> <b>191</b>
2396 mm 6 skruvhål	Vit Platinum	402410 402480	<b>198</b> <b>207</b>

## SKRUV OCH PLUGG

För montering på trä-, betong-, sten- eller kaklade väggar. TFX 4,8x64 mm. Levereras i 10-pack.



ART.NR.	PRIS
470696	<b>59</b>

## EXPANDER FÖR GIPSVÄGG

För montering på gipsväggar med Väggtjocklek mellan 9-26 mm. Levereras i 5-pack.



ART.NR.	PRIS
471815	<b>80</b>



## TÄCKLIST TILL SKENA

Täcklist i plast som trycks fast på häng- eller väggskenans framsida. Ger ett snyggt avslut, i de fall skenans hålbild skall döljas. Kommer på rulle och klipps till önskad höjd.

Bredd: 19 mm. Djup: 7 mm

HÖJD	FÄRG	ART.NR.	PRIS
4224 mm	Vit Platinum Graphite	427410 427480 427425	<b>179</b> <b>179</b> <b>197</b>



## KONSOL FÖR HYLLPLAN

Konsol för hyllplan som hakas fast i Väggskena för förvaring av till exempel böcker. Hyllplan fästs med Stift för hyllplan, konsolskruv hyllplan eller skarvbeslag för hyllplan. Hyllplan bör vara max 3 cm djupare än konsolen. Finns i olika storlekar.

Bredd: 13 mm

DJUP x HÖJD	FÄRG	ART.NR.	PRIS
120 x 42 mm	Vit	411210	<b>39</b>
170 x 49 mm	Vit	411710	<b>41</b>
220 x 49 mm	Vit Graphite	412210 412225	<b>42</b> <b>46</b>
270 x 49 mm	Vit Platinum Graphite	412710 412780 412728	<b>46</b> <b>50</b> <b>51</b>
320 x 55 mm	Vit	413210	<b>52</b>
370 x 61 mm	Vit Graphite	413710 413728	<b>60</b> <b>66</b>
470 x 73 mm	Vit Graphite	414710 414729	<b>78</b> <b>86</b>
570 x 149 mm	Vit	415710	<b>152</b>



## KONSOL FÖR HYLLPLAN MED URTAG

Konsol för hyllplan melamin med urtag för klädstångshållare undertill. Hakas fast i väggskena. Hyllplan fästs med stift för hyllplan, konsolskruv hyllplan eller skarvbeslag för hyllplan. Hyllplan bör vara max 3 cm djupare än konsolen.

Bredd: 13 mm Höjd: 61 mm

DJUP	FÄRG	ART.NR.	PRIS
370 mm	Vit	413715	<b>60</b>



## KONSOL MED KLÄDSTÅNGSHÅLLARE

Konsol för Hyllplan melamin med hållare för Klädstång i framkant. Hakas fast i Väggskena. Hyllplan fästs med Stift för hyllplan, Konsolskruv hyllplan eller Skarvbeslag för hyllplan. Passar till hyllplan D: 30.

Bredd: 13 mm Höjd: 55 mm

DJUP	FÄRG	ART.NR.	PRIS
320 mm	Vit	413010	<b>139</b>



### HYLLGAVEL

Konsoler med gavlar avsedda för montering av Hyllplan melamin. Gavlarna fungerar som integrerat bokstöd. Monteringsskruvar är inkluderade. Finns i olika djup. Levereras i par (vänster och höger).

Bredd: 25 mm Höjd: 164 mm

DJUP:	FÄRG	ART.NR.	PRIS
250 mm	Vit	466910	<b>212</b>
300 mm	Vit	467010	<b>237</b>
400 mm	Vit	467110	<b>252</b>



### HYLLPLAN MELAMIN

Hyllplan med slät yta, passar bra som bokhylla. Monteras på konsol för hyllplan av passande djup, max 3 cm grundare än hyllplanet. Hyllplan fästs med stift för hyllplan eller konsolskruv hyllplan. Finns i olika mått. Kan kapas till önskad bredd.

Höjd: 19 mm

BREDD x DJUP	FÄRG	ART.NR.	PRIS
900 x 250 mm	Vit	430110	<b>174</b>
1200 x 250 mm	Vit	430510	<b>246</b>
1800 x 250 mm	Vit	430910	<b>370</b>
900 x 300 mm	Vit	430210	<b>198</b>
1200 x 300 mm	Vit	430610	<b>277</b>
1800 x 300 mm	Vit	431010	<b>391</b>
900 x 400 mm	Vit	430310	<b>254</b>
1200 x 400 mm	Vit	430710	<b>384</b>
1800 x 400 mm	Vit	431110	<b>506</b>
900 x 500 mm	Vit	430410	<b>322</b>
1200 x 500 mm	Vit	430810	<b>446</b>
1800 x 500 mm	Vit	431210	<b>616</b>

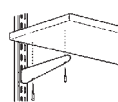

10+10-pack (20-pack)  
10 st 3,5x50 mm skruvar  
10 st 3,5x30 mm skruvar

### KONSOLSKRUV HYLLPLAN

Skruvar som fäster hyllplan i melamin fram och bak på konsol för hyllplan. Levereras i 20-pack, innehållandes två skruvstorlekar.

B x D x H	FÄRG	ART.NR.	PRIS
	Förzinkad	471496	<b>41</b>

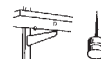

### STIFT FÖR HYLLPLAN

Stift som håller Hyllplan på plats. Spikas fast på undersidan av Hyllplan melamin och placeras sen i konsolerna. Levereras i 10-pack.

B x D x H	FÄRG	ART.NR.	PRIS
8 x 8 x 20 mm	Vit	470316	<b>37</b>



### SKARVBESLAG FÖR HYLLPLAN

Skarvbeslag som enar två hyllplan i melamin med samma djup på en och samma konsol. Inkluderar skruvar. Levereras i 6-pack.

B x D x H	FÄRG	ART.NR.	PRIS
41 x 15 x 23 mm	Vit	470216	<b>50</b>

# TILLBEHÖR

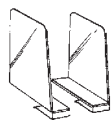

## BOOKSTÖD MED CLIP

Bokstöd som skjuts på hyllplanet. Stödet kan skruvas på hyllplanet för extra stabilitet. Passar hyllplan med tjocklek 18-19 mm. Levereras i par (vänster och höger).

B x D x H	FÄRG	ART.NR.	PRIS
53 x 153 x 200 mm	Vit	464816	<b>314</b>

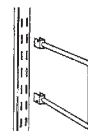

## BOOKSTÖD FÖR VÄGGSKENA

Bokstöd som monteras på väggskena. Kan placeras i valfri höjd. Finns i olika storlekar.

Bredd: 19 mm Höjd: 75 mm

DJUP	FÄRG	ART.NR.	PRIS
200 mm, 2-pack	Vit	465016	<b>194</b>
250 mm, 1-pack	Vit	465110	<b>103</b>
	Graphite	465125	<b>113</b>

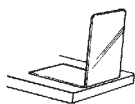

## BOOKSTÖD

L-format bokstöd. Kan placeras fritt på plan yta. Kan säkras med en skruv i hyllplanet.

B x D x H	FÄRG	ART.NR.	PRIS
137 x 130 x 130 mm	Vit	464310	<b>118</b>





# GARDEROBER I FASTA MÅTT

# Från idé till garderob, på en dag

Nu är det enklare än någonsin att bygga en komplett skjutdörrsgarderob! Med skjutdörrar i fasta mått och Starter kit med inredning som passar perfekt bakom dörrarna, kan du ha hela garderoben färdig på bara en dag.



## DU BEHÖVER

STARTER KIT, 1 st  
Ett paket med basinredning.

SKJUTDÖRRAR, 2 st  
Två paket med skjutdörrar i fasta mått.  
Välj mellan vit eller spegel.

GÖLV- OCH TAKSKENA, 1 st  
Ett paket innehållande golv- och takskena  
i matchande bredd.

## STEG FÖR STEG

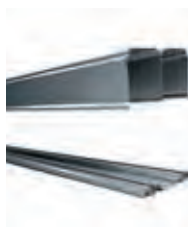
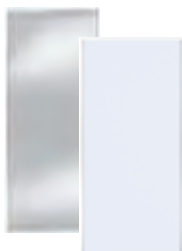

Välj STORLEK PÅ GARDEROB	Välj 2 DÖRRAR	Plocka SKENSET i rätt storlek	Behöver du GAVELSIDOR	Plocka STARTER KIT	Lägg till YTTERLIGARE INREDNING
<p>Börja med att välja hur bred garderob du vill ha: 1240 mm eller 1862 mm. Måttet är lösningens totala bredd. Höjden är 2350 mm.</p> <p>Om du väljer att lägga till gavelsidor ökar lösningens totala bredd med 19 mm per gavelsida.</p>	<p>Välj vilken eller vilka skjutdörrar du vill ha. Du behöver två dörrar till en garderob.</p> <p>Säkerställ att du tar dörrar som passar den totala bredden du valt på din garderob.</p>	<p>Ta det skenset som matchar totalbredden för din garderob. Fäst takskenan med skruvar och golvskenan med dubbelhäftande tejp, eller skruvar.</p> <p><i>Skruvar och tejp för montering av skenset ingår inte.</i></p>	<p>Om du behöver sidoväggar till din garderob kan du lägga till en eller två Gavelsidor, som du kan kapa till det mått som passar ditt utrymme.</p> <p>Fäst Gavelsidorna med Monteringsvinklar.</p>	<p>Välj Elfas Starter kit i den bredd som matchar den totala bredden på din garderob. Kitet innehåller det du behöver för att förvara kläder: Bärlist, hängskenor, trådhyllor, klädstång och konsoler. Enkelt att montera - skruva bara fast Bärlisten.</p> <p><i>Skruvar för att fästa Bärlisten i väggen ingår inte.</i></p>	<p>Lägg till ytterligare inredningsfunktioner som utdragbara backar, hyllor, skoförvaring och krokar.</p> <p>Glöm inte de små smarta detaljerna som hjälper dig att hålla ordning i din garderob, så som avdelare för backar och hyllor.</p>

## GARDEROBER



Ny färg



## STARTER KIT 2 SEKTIONER KLÄDFÖRVARING

Färdigpackat Topphängt Klick-in system som passar utmärkt i t.ex. garderoben eller tvättstugan. Består av två B:60-sektioner och innehåller Bärlist, Hängskenor, Konsoler, Trådhylla och en Klädstång. Kombinera med fler inredningsprodukter i 60-bredd för att skapa förvaring som passar dina behov. Passar bakom Elfa Original Standard skjutdörrar (2 st, bredd 623 mm).

B x D x H	FÄRG	ART.NR.	PRIS
1242 x 445 x 2140 mm	Vit	472610	<b>1 793</b>
	Graphite	472625	<b>1 972</b>



## ORIGINAL 623X2350 MM

Skjutdörr Original i fast mått, med silverfärgad ram och melamin (white 40002) eller spegelfyllning. Komplettera med en andra dörr och ett Skenset 1240 mm, för en lösning som passar till Starter kit 2 sektioner.

B x D x H	FÄRG	ART.NR.	PRIS
623 x 29 x 2350 mm	Silver/Vit	261462	<b>2 087</b>
	Silver/Spegel	261362	<b>2 730</b>



## SKENSET ORIGINAL, SILVER 1240 MM

Skenset Original i standardstorlek, 1240 mm. Komplettera med två Skjutdörr Original i standardstorlek, 623 x 2350 mm, för en lösning som matchar Starter kit 2 sektioner.

B x D x H	FÄRG	ART.NR.	PRIS
1240 x 83 x 40 mm	Silver	260012	<b>695</b>

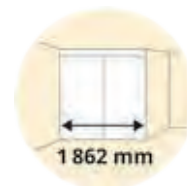

## STARTER KIT 3 SEKTIONER KLÄDFÖRVARING

Färdigpackat Topphängt Klick-in system som passar utmärkt i t.ex. garderoben eller tvättstugan. Består av tre B:60-sektioner och innehåller Bärlist, Hängskenor, Konsoler, Trådhylla och en Klädstång. Kombinera med fler inredningsprodukter i 60-bredd för att skapa förvaring som passar dina behov. Passar bra bakom skjutdörrslösning med Elfa Original Standard skjutdörrar (2 st, bredd 938 mm).

B x D x H	FÄRG	ART.NR.	PRIS
1862 x 445 x 2140 mm	Vit	472510	<b>2 393</b>



## ORIGINAL 938X2350 MM

Skjutdörr Original i fast mått, med silverfärgad ram och melamin (white 40002) eller spegelfyllning. Komplettera med en andra dörr och ett Skenset 1862 mm, för en lösning som passar till Starter kit 3 sektioner.

B x D x H	FÄRG	ART.NR.	PRIS
938 x 29 x 2350 mm	Silver/Vit	261493	<b>2 472</b>
	Silver/Spegel	261393	<b>3 115</b>

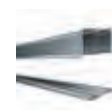

## SKENSET ORIGINAL, SILVER 1862 MM

Skenset Original i standardstorlek 1862 mm. Kombinera med två Skjutdörr Original i standardstorlek 938 x 2350 mm, för en lösning som matchar Starter kit 3 sektioner.

B x D x H	FÄRG	ART.NR.	PRIS
1862 x 83 x 40 mm	Silver	260018	<b>923</b>

# TILLBEHÖR



## GAVELSIDA FÖR GARDEROB

Om du behöver sidoväggar till din garderob kan du lägga till gavelsidor, antingen en eller två, som du kapar för att passa ditt utrymme. Montera gavelsidorna i väggen med monteringsvinklar. (Monteringsvinklar för en gavelsida är inkluderat i förpackningen med skenset.)

B x D x H	FÄRG	ART.NR.	PRIS
19 x 675 x 2608 mm	White (40002)	7906270613	<b>1 245</b>



## KLÄDSTÅNGSHÅLLARSET FÖR STARTER KIT

Set med klädstångshållare för att montera en klädstång i Elfa Starter kit, 2 sektioner klädförvaring i kombination med Elfa Standarddörrar.

B x D x H	FÄRG	ART.NR.	PRIS
35 x 43 x 77 mm	Vit	471110	<b>89</b>

## BRA ATT VETA

Om du kombinerar Elfas Skjuddörrar i fast mått 1240 mm med passande Starter kit 2 sektioner klädförvaring, har du den unika fördelen att kunna placera utdragbar inredning i båda sektionerna, utan att inredningen kolliderar med dörröverlappet. Om du kombinerar Skjuddörrar i fast mått 1862 mm med passande Starter kit 3 sektioner klädförvaring, kan du placera utdragbar inredning i lösningens båda yttre sektioner.

Vi rekommenderar att du transporterar skjuddörrarna stående på långsidan, för att minimera risken för skador.

Kom ihåg att komplettera med infästning som lämpar sig för att montera Skjuddörrar och Starter kit i vägg, golv och tak. Osäker på vilken infästning du ska välja? Fråga din byggvaruhandlare.

MÅTTANPASSADE  
SKJUTDÖRRAR



# SKJUTDÖRRSSORTIMENT

En skjutdörrslösning är ett platseffektivt sätt att dölja din förvaring eller att dela av ett rum. Elfa har flera dörrmodeller i många olika färger och material att välja mellan. Vi producerar skjutdörrarna i Mullsjö, Västergötland, enligt måtten på din beställning.

## UTAN RAM

Exklusiv, solid skjutdörr med ett rent, tidlöst utseende.



## TRÄRAM

En klassisk skjutdörr med bred vit ram och en solid känsla.



## METALLRAM

Skjutdörrar med ram i aluminium eller stål i olika former, färger och ytor.

### PREMIUM

Skjutdörrar med många val gällande färg, material och tillval. Kan användas som rumsavdelare eller anpassas för snedtak.



### BASIC

Skjutdörrar med ram i vitt eller silver och ett antal väsentliga tillvalsalternativ.



### SKJUTDÖRRAR I FASTA MÅTT

Skjutdörrar i fasta mått av modellen Original finns för omgående leverans i många butiker.

SE SIDA 62

### SVÅRT ATT VÄLJA?

Jämför våra skjutdörrsmodeller och se vilka som passar dina behov i översiktstabellen.

SE SIDA 87

# DESIGNA DINA SKJUTDÖRRAR

Skapa en unik och måttanpassad skjutdörrslösning. I detta avsnitt presenterar vi de olika komponenterna i dina skjutdörrar och hur du designar dem.



1. TAKSKENA MED FRONT
2. RAM
3. AVDELARE
4. GOLVSKENA
5. TVÄRPROFIL UPPE/NERE
6. Fyllning
7. DÖRRÖVERLAPP
  - Ytan där två skjutdörrar överlappar, så att enbart en av ramarna är synlig när garderoben är stängd.
8. LED-BELYSNING
9. MJKSTÄNGNING
10. JUSTERBARA BOTTENHJUL
11. POSITIONSTOPP
  - Positionsstoppet monteras i Takskenan, för att hålla dörren i rätt position, även om golvet är lite ojämnt.
12. KOMBINATION AV OLIKA FyllNINGAR OCH DESIGNER

## 1. VÄLJ MODELL

Olika modeller har olika ram, utseende, designer och tillval. Välj den modell som bäst passar dina önskemål och din stil.

## 2. VÄLJ FÄRG, FyllNING OCH DESIGN

Välj bland vårt breda utbud av material och färger och bestäm huruvida du vill kombinera olika fyllningar i samma dörr, eller om du föredrar design Plain (ett fyllningsfält), se sida 76.

## 3. TILLVALSMÖJLIGHETER

Välj monteringsätt, tillval och tillbehör. Mer information från sida 80.

# SOLID KÄNSLA MED UNIKA MÖNSTER

Högkvalitativ, liksidig skjutdörr, utan ramar. Lämplig för garderober, walk-in closets och som rumsavdelare. Linear kännetecknas av sina rena linjer och vackra mönster skapade av Hanna Werning. Den välkomnande värmen i den Skandinaviska estetiken och den höga kvaliteten gör detta till ett tidlöst val.

## LINEAR



Vit  
NCS 0500-N

Grå  
NCS 7500-N

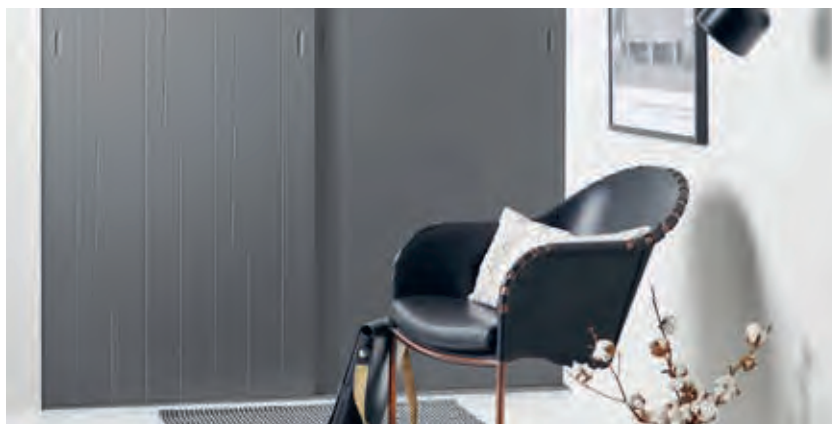

## DESIGN



PLAIN  
Vit 99001  
Grå 99011



REFLECT  
Vit 99006  
Grå 99016

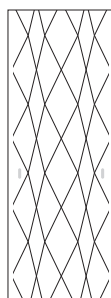

GRAVITY  
Vit 99002  
Grå 99012

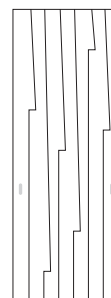

ZACK  
Vit 99003  
Grå 99013

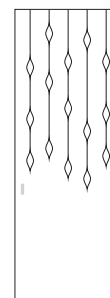

FLOW  
Vit 99005  
Grå 99015

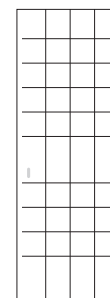

MIMIC  
Vit 99004  
Grå 99014

### Monteringsmöjligheter

Golv- och takskena  
Vägghängda  
Rumsavdelare

Mjukstängning  
ingår

### Utseende

Material och färger  
Vitlackerad MDF (NCS 0500-N)  
Grålackerad MDF (NCS 7500-N)

### Design

Plain  
Mirror (Reflect)  
4 unika mönster av Hanna Werning

### Tillval

LED-belysning  
Enbspårsskena  
Trespårsskena  
Förtejpådgolvskena  
Mjukstängning ingår

### Mått

Bredd/dörr: 600-1000 mm  
Höjd: 1800-2700 mm  
(Design Reflect 2250-2700 mm)

### Takskena/front

Silver aluminium med front i vitt eller grått enligt dörrens färg

### Golvskenas färg

Vit eller grå enligt dörrens färg

Överlapp: 20 mm

Denna målade dörr har en tunn aluminiumlist längs sidorna och två infällda handtag i vit eller grå aluminium på båda sidor av dörren.

Som standard levereras Linear med baksida i Plain. Om du beställer skjutdörrarna som en Rumsavdelande lösning levereras de med valt mönster på båda sidor, om du inte uttryckligen beställer annat mönster på baksidan. För Reflect och Plain är baksidan alltid Plain.

## BERÄKNA PRIS

Pris per dörr inkl. Tvåspårsskena och Mjukstängning.

Design	Bredd/dörr (mm)	600-684	685-834	835-1000
Plain (Vit 99001)		8 356	9 060	9 763
Plain (Grå 99011)		9 203	9 953	10 700
Mönster (Vit 99002, 99003, 99004, 99005)		8 611	9 316	10 019
Mönster (Grå 99012, 99013, 99014, 99015)		9 476	10 224	10 972
Spegel (Reflect Vit 99006)		8 867	9 572	10 275
Spegel (Reflect Grå 99016)		9 747	10 497	11 244

Mer info och pris för tillval och skenset, se sida 80-85.

# TIDLÖS DÖRR I KLASSISK STIL

Grace kännetecknas av en stram, klassisk design, som står över trender och håller över tid. En klassisk vit skjutdörr med robust tråkänsla. För alla som söker en dörr i modern eller traditionell Skandinavisk känsla och stil - en framtida klassiker helt enkelt!

## GRACE



Grace Vit  
NCS 0500-N



### Monteringsmöjligheter

Golv- och takskena  
Vägghängda

### Utseende

Material och färg: Vitfolierad MDF ram (NCS 0500-N) bredd 70 mm, med melaminfyllning i Grace vit eller spegel

### Design

Plain  
Quattro

### Additional options

Mjukstängning (min. bredd 600 mm)  
LED-belysning  
Trespårsskena  
Förtejpädd golvskena

### Mått

Bredd/dörr: 400-1295 mm  
Höjd: 2000-2700 mm

### Takskena/front

Silver aluminium med front i vitt

### Golvskenans färg

Vit aluminium

### Överlapp: 32 mm

### Höjd avdelare: 70 mm

### Tvärprofil (uppe/ner): 70 mm

## DESIGN

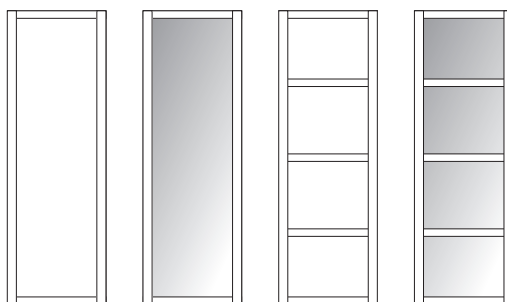

PLAIN  
Vit

PLAIN  
Spegel

QUATTRO  
Vit

QUATTRO  
Spegel

Välj om du vill ha spegel eller ej, design Plain, eller fyra fält (Quattro). Du kan kombinera dörrar med olika design i samma lösning, men inte välja olika fyllningar i samma dörr.

## BERÄKNA PRIS

Pris per dörr inkl. Tvåspårsskena och Positionsstopp.

Design	Bredd/dörr (mm)	400-685	686-837	838-989	990-1140	1141-1295
Plain Vit <small>(Grace 40012)</small>		5 839	6 312	6 786	7 259	7 797
Plain Spegel <small>(Mirror 30001)</small>		6 129	6 602	7 076	7 549	8 086
Quattro Vit <small>(Grace 40012)</small>		6 824	7 297	7 771	8 244	8 780
Quattro Spegel <small>(Mirror 30001)</small>		7 453	7 926	8 400	8 873	9 411

Mer info och pris för tillval och skenset, se sida 80-85.

# MED INDUSTRIELL ELLER FRANSK KÄNSLA

Gallery är vår skjutdörrsmodell med både horisontella och vertikala avdelare. Perfekt som rumsavdelare eller framför garderoben, om du vill visa upp dina favoritplagg. Med svart ram skapar du en industriell känsla och med vit ram kan du istället skapa en klassisk fransk look.

## GALLERY



RAMFÄRGER:



Vit

Sanded black



### Monteringsmöjligheter

Golv- och takskena  
Frihängande  
Vägghängda  
Rumsavdelare

### Utseende

Fyllningar: Välj bland utvalda fyllningar

Ramfärger:

Vit

Sanded black, matt struktur

Rambredd och överlapp: 42 mm

Höjd avdelare: 31,5 mm

Tvärprofil (uppe/nere): 53 mm

### Design

Gallery Quattro

Gallery Trio

Gallery Duo

### Tillval

LED-belysning

Enspårsskena

Trespårsskena

Förtejpädd golvskena

Mjukstängning ingår

### Mått

Bredd/dörr: 600-1600 mm

Frihängande lösning: 700-1600 mm

Höjd: 2000-3300\* mm

Frihängande lösning: 2000-2700 mm

### Takskena

Silver aluminium med front i svart eller

vit enligt ramfärg

### Golvskena

Svart eller vit enligt ramfärg

Mjukstängning  
ingår

## DESIGN & FYLLINGSVAL

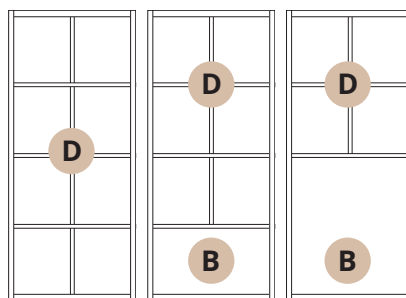

GALLERY  
QUATTRO

GALLERY  
TRIO

GALLERY  
DUO

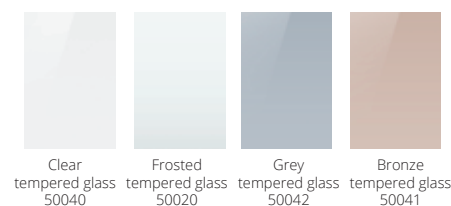

Clear  
tempered glass  
50040

Frosted  
tempered glass  
50020

Grey  
tempered glass  
50042

Bronze  
tempered glass  
50041



Clear mirror  
30001

Grey mirror  
30003

Bronze mirror  
30002

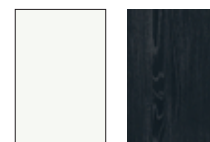

Satin white  
40122

Charcoal oak  
40062

### Fyllningar:

**A** Tempered glass eller spegel. Spegel kan inte väljas till Rumsavdelare.

**B** Vit ram: Satin white melamin.  
Svart ram: Charcoal oak melamin.

## BERÄKNA PRIS

Pris per dörr inkl. Tvåspårsskena och Mjukstängning.

Design	Bredd/dörr (mm)	600-791	792-943	944-1094	1095-1249	1250-1600
Quattro Mirror		8 607	9 053	9 500	10 006	11 055
Quattro Tempered Glass		10 419	10 865	11 312	11 818	12 867
Trio Mirror/Melamin		8 438	8 884	9 331	9 837	10 886
Trio Tempered Glass/Melamin		9 797	10 243	10 690	11 196	12 245
Duo Mirror/Melamin		8 058	8 504	8 951	9 457	10 506
Duo Tempered Glass/Melamin		9 338	9 784	10 231	10 737	11 786

Mer info och pris för tillval och skenset, se sida 80-85.

\*Höjd: 2701-3000 mm + 15% på dörrpriset exkl. tillval

\*Höjd: 3001-3300 mm + 25% på dörrpriset exkl. tillval



# OÄNDLIGA MÖJLIGHETER

Våra Premium aluminiumramar, i olika utformning, möter dina behov gällande såväl stil som funktionalitet. Ramarna är liksidiga, vilket gör dem perfekta som Rumsavdelare eller som dörr in till en walk-in closet. Mjukstängning ingår utan kostnad och du kan välja mellan alla fyllningar och monteringsalternativ. Kort sagt våra mest mångsidiga dörrmodeller.

## ESTETIC



*Exklusiv, vacker och greppvänlig*



**Rambredd och överlapp: 56 mm**

RAMFÄRGER:



## POPULÄRA KOMBINATIONER



BXH 800x2400 mm

**DESIGN:** Trio  
**RAMFÄRG:** Weathered grey oak  
**FYLLNING:** Weathered grey oak  
**PRIS: 8337**



BXH 800x2400 mm

**DESIGN:** Plain  
**RAMFÄRG:** Sanded grey  
**FYLLNING:** Smooth graphite  
**PRIS: 7614**

## ARTIC



*U-formad och Skandinaviskt strikt*



**Rambredd och överlapp: 42 mm**

RAMFÄRGER:

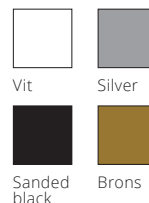

## POPULÄRA KOMBINATIONER



BXH 800x2400 mm

**DESIGN:** Duo low  
**RAMFÄRG:** Vit  
**FYLLNING:** Crispy white  
**PRIS: 7685**



BXH 800x2400 mm

**DESIGN:** Plain  
**RAMFÄRG:** Brons  
**FYLLNING:** Sandstone  
**PRIS: 7753**

## FORMA



Elegant med mjuka former



Rambredd och  
överlapp: 32 mm

RAMFÄRGER:



Vit Silver



Sanded  
black Brons

## POPULÄRA KOMBINATIONER



BXH 800x2400 mm

**DESIGN:** Quattro  
**RAMFÄRG:**  
Sanded black  
**FYLLNING:**  
Clear mirror  
**PRIS: 8218**



BXH 800x2400 mm

**DESIGN:** Duo low  
**RAMFÄRG:**  
Sanded black  
**FYLLNING:**  
Charcoal oak  
**PRIS: 6908**

## Mjukstängning ingår

### Monteringsmöjligheter

Golv- och takskena  
Frihängande  
Vägghängda  
Snedkapade  
Rumsavdelare

### Utseende

*Fyllningar:* Välj mellan alla fyllningar

*Ramfärger:*

Vit, Silver, Brons

Sanded black, matt struktur

Sanded grey, matt struktur

Innocent birch, melaminklädd aluminium

Weathered grey oak, melaminklädd aluminium

### Design

Välj mellan alla designer

### Tillval

LED-belysning

Enspårsskena

Trespårsskena

Förtejpädd golvskena

Mjukstängning ingår

### Mått

Bredd/dörr: 600-1600 mm

Frihängande lösning: 700-1600 mm

Höjd: 400-3300 mm,

(Ramfärger Innocent birch, Weathered grey oak  
max. höjd: 2700 mm)

Frihängande lösning: 1800-2700 mm

### Takskena/front

Silver aluminium med front enligt ramfärg

### Golvskenans färg

Innocent birch: Vit

Weathered grey oak: Silver

Övriga: Samma som ramens färg

**Höjd avdelare:** 31,5 mm

**Tvärprofil (uppe/nere):** 53 mm

### Fyllningsbegränsningar för design Plain

MO, M1, W1: max höjd 2700 mm

M2, S1, S2: max höjd 2564 mm

W2: max höjd 2536 mm

G1, G2, G3: max höjd 2674 mm

# TUNN OCH MINIMALISTISK

Vista, en skjutdörr med tunn ram i aluminium. Ramen tar visuellt sett ett steg tillbaka och låter fyllningarna stå i fokus. Vista finns i ett urval av ramfärger och med tillval som Mjukstängning och LED-belysning.

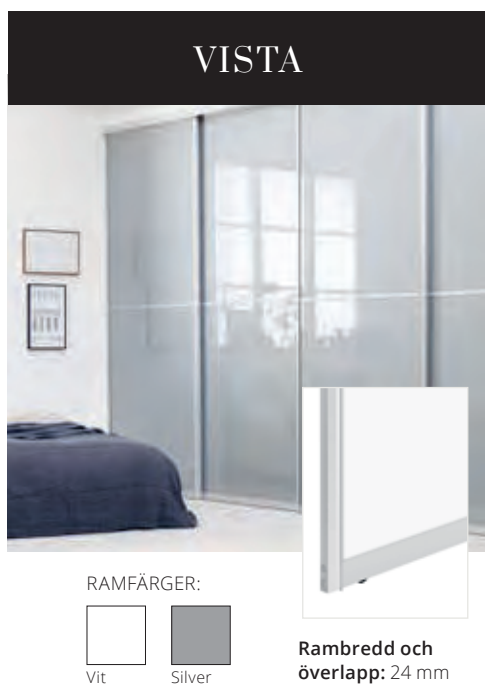

## VISTA

RAMFÄRGER:



Vit

Silver

Rambredd och överlapp: 24 mm

## POPULÄRA KOMBINATIONER



BXH  
800x2400 mm

DESIGN: Penta  
RAMFÄRG: Vit  
FyllNING: Clear mirror  
PRIS: 6472



BXH  
800x2400 mm

DESIGN: Plain  
RAMFÄRG: Vit  
FyllNING: Rime frost oak  
PRIS: 4631

### Monteringsmöjligheter

Golv- och takskena

### Utseende

Fyllningar: Välj från fyllningsgrupperna M0, M1, W1, G1, M2, G2

Ramfärg: Vit, Silver

### Design

Välj mellan alla designern utom ADAPT

### Tillval

Mjukstängning (min. bredd 700 mm)  
LED-belysning  
Trespårskena  
Förtejpå golvskena

### Mått

Bredd/dörr: 400-1223 mm  
Höjd: 400-2700 mm

### Takskena/front

Silver aluminium med front i ramens färg

### Golvskenans färg

Samma som ramfärgen

Höjd avdelare: 20 mm

Tvärprofil (uppe/nere): 45,5 mm

### Fyllningsbegränsningar för design Plain

M0, M1, W1: max höjd 2700 mm  
M2: max höjd 2568 mm  
G1, G2: max höjd 2669 mm

# FUNKTIONELL I ALL SIN ENKELHET

Original, den enklaste dörren i vår skjutdörrsfamilj. Med en tunn ram i stål och ett fyllningsfält (design Plain) är det en funktionell dörr i all sin enkelhet. Tillgänglig med vit- eller silverfärgad ram och med ett basurval av fyllningar.

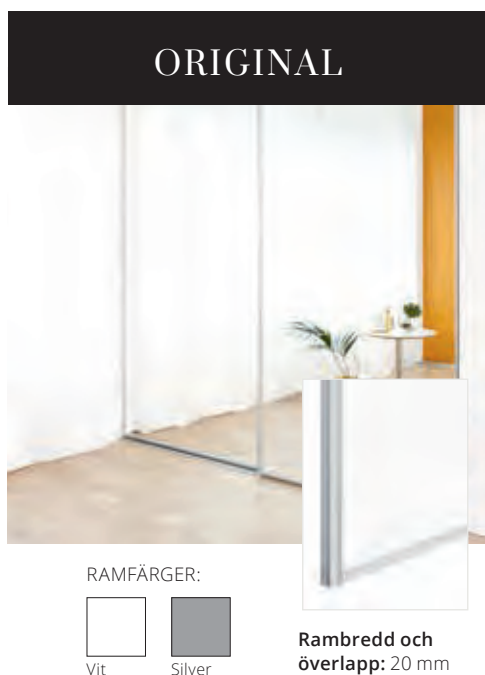

## ORIGINAL

RAMFÄRGER:



Vit

Silver

Rambredd och överlapp: 20 mm

## POPULÄRA KOMBINATIONER

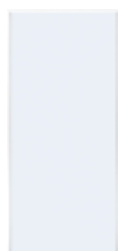

BXH  
800x2400 mm

DESIGN: Plain  
RAMFÄRG: Vit  
FyllNING: White (melamin)  
PRIS: 3247



BXH  
800x2400 mm

DESIGN: Plain  
RAMFÄRG: Silver  
FyllNING: Nordic limestone  
PRIS: 3644

### Monteringsmöjligheter

Golv- och takskena

### Utseende

Fyllningar: Välj från fyllningsgrupperna M0, M1, W1, G1

### Design

Plain

### Tillval

Förtejpå golvskena

### Mått

Bredd/dörr: 400-1207 mm  
Höjd: 400-2500 mm

### Takskena/front

Samma som ramens färg

### Golvskenans färg

Silver

Tvärprofil (uppe/nere) 16 mm

Finns också i fasta mått. Se sida 64.

## NYA FÄRGER SOM HYLLAR SKANDINAVISK NATUR

Enligt rådande inredningstrender tenderar vi att vilja omge oss med naturliga material och lugnande färger i våra hem. Vår nya färgkollektion för skjutdörrar, "Nordic sense", har färger som vi förknippar med den Skandinaviska naturen. De lugna färgerna kan utgöra en långsiktig basfärg i ditt hem och hjälper dig skapa plats för vila.



GREEN MIST

NCS: S 2005-G50Y



PINE GREEN

NCS: S 5005-G50Y



SANDSTONE

NCS: S 2005-Y20R



CLAY BROWN

NCS: S 6005-Y20R

# FYLLNINGAR FÖR SKJUTDÖRRAR MED RAM

## MATERIAL OCH FÄRGER

Att designa dina egna skjutdörrar är enkelt

- Välj dörrmodell och färg på ramen::  
Estetic, Artic, Forma, Vista eller Original
- Välj design (fördefinierad eller Adapt)
- Välj fyllning

*Du kan kombinera flera olika designers i samma lösning.*

Planera dina skjutdörrar på  
elfa.com

Ta med din lösningsskiss  
och måtten på ditt utrymme  
till din återförsäljare.

### FÖRDEFINIERADE DESIGNER

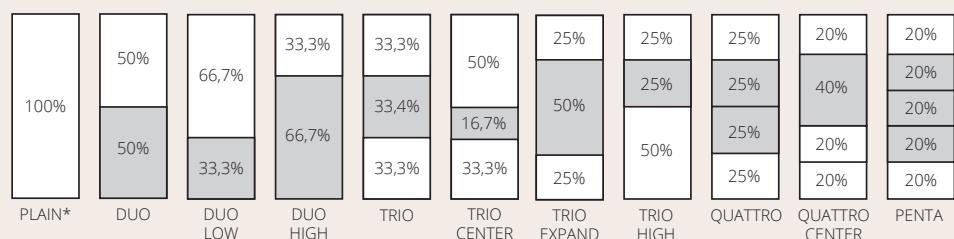

### ADAPT



Kombinera upp till  
10 olika fyllningar i  
samma dörr.

Kontakta din  
återförsäljare för  
mer information  
och för hjälp att  
rita upp en lösning.

\*Olika fyllningsgrupper har olika max. höjder i design Plain. Mer information finns under respektive dörrmodell.

\*I design Plain har alla glas- och spegelfyllningar (G1-G3) max höjd 2669 mm (för Vista) och 2674 mm (för Estetic, Artic, Forma).

ESTETIC

ARTIC

FORMA

VISTA

ORIGINAL

### MELAMIN (MO)



White  
40002 \*D

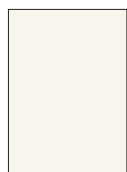

Soft white  
40008 \*D

Soft white (40008)  
kan målas eller  
tapetseras. Båda  
sidorna måste  
behandlas.  
Kontakta din lokala  
färghandlare för  
rekommendationer.

### MELAMIN EXKLUSIV (MI)



Glossy white  
40056



Satin white  
40122 \*D



Nordic limestone  
40104 \*D



Stoneware grey  
40100 \*D



Natural clay  
40102 \*D



Smooth graphite  
40070 \*D

nyhet

### TRÄMELAMIN (WI)



Rime frost oak  
40006 \*D



Sensible oak  
40004 \*D



Weathered grey oak  
40029 \*D



Tasteful teak  
40023 \*D



Innocent birch  
40021 \*D



White avola  
40068 \*D



Grey avola  
40066 \*D



Charcoal oak  
40062 \*D

### SPEGEL (GI)



Clear  
30001

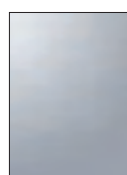

Grey  
30003



Bronze  
30002

\*D = Dubbelsidiga fyllningar.  
Lämpliga för rumsavdelande  
lösningar.

\*M = Matt glas.

\*T = Härdat (tempered) glas, inga  
vassa kanter om glaset skulle  
gå sönder.

ESTETIC

ARTIC

FORMA

VISTA

## DEKOR SPECIAL (M2)

Tarragon  
40110 \*D

## NORDIC SENSE (M2)

Pine green  
70026Green mist  
70024Sandstone  
70022Clay brown  
70028

## GLAS (G2)

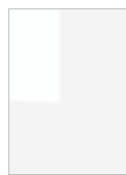
Crispy white  
50022Shiny grey  
50004Lovely liquorice  
50006Fresh sage  
50009

ESTETIC

ARTIC

FORMA

## TRÄFANER (W2)

Humble ash  
veneer 80002 \*DTruly oak  
veneer 80012 \*DGenuine walnut  
veneer 80008 \*D

## SELECT (S1)

Cottage style panel  
70015

## SELECT EXKLUSIV (S2)

NCS MDF  
70010

NCS innebär att du kan få en fyllning i valfri färg från NCS-skalan. Materialet är MDF, målad på en sida.



NCS - Natural Colour System®  
property of and used on licence from  
NCS Colour AB, Stockholm 2010.

## GLAS EXKLUSIV (G3)

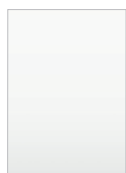
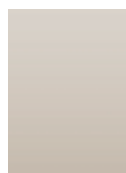
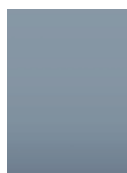
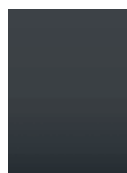
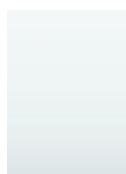
Frosting white  
50056 \*MCosy cashmere  
50070 \*MSnow cloud  
50050 \*MArctic night  
50062 \*MMisty grey  
50068 \*MSoothing sage  
50064 \*MIced ebony  
50058 \*MClear  
tempered glass  
50040 \*D \*TFrosted  
tempered glass  
50020 \*D \*TGrey  
tempered glass  
50042 \*D \*TBronze  
tempered glass  
50041 \*D \*T

Melamin har en väldigt tålig yta som består över åren.

Träfaner är ett levande material. Det betyder att varje fanerad yta är unik och har ett eget uttryck.

Som standard levereras dörrar med träfyllning (melamin och faner) med stående ådring. Du kan på förfrågan få dem levererade med liggande ådring. På extra breda dörrar levereras fyllningen alltid med liggande ådring.

Liggande fyllning  
Maxhöjd per fält: 1220 mm

I design Plain har alla glas- och spegelfyllningar (G1-G3) max höjd 2669 mm (för Vista) och 2674 mm (för Estetic, Artic, Forma).

Alla speglar och färgade glas har en säkerhetsfolie på baksidan av glaset. Denna säkerhetsfolie ska sitta kvar eftersom den finns där för din säkerhet.

Vid eventuell skada som medför att glaset går sönder gör säkerhetsfolien att krosset sitter kvar i folien och minimerar risken för personskada. Vid applicering av säkerhetsfolien kan luftbubblor bildas, detta påverkar inte säkerheten och det är inte heller något som påverkar utseendet på glasets framsida.

Speglar och färgade glas kan inte väljas till rumsavdelande skjutdörrar.

Härdat (tempered) glas (50020, 50040, 50041 och 50042) behöver ingen säkerhetsfolie och kan användas till rumsavdelande skjutdörrar.



# BERÄKNA PRIS

## FÖR SKJUTDÖRRAR MED RAM

Priset baseras på den individuella dörrens mått. Multiplicera sen med antal dörrar i din lösning.

### STEG 1. – VÄLJ RAM OCH DÖRRBREDD

Pris per dörr inkluderar tvåspårsskena och Positionsstop.

Mjukstängning ingår alltid till Estetic, Artic och Forma.

För andra designers och fyllningsalternativ, addera kostnaden från steg 2.

### BASPRIS/DÖRR Pris per dörr i design Plain med fyllning Melamin M0

ORIGINAL	Bredd/dörr (mm)	400-599	600-751	752-903	904-1054	1055-1207	
Vit, Silver	Pris/dörr	2 607	2 927	3 247	3 567	3 956	
VISTA	Bredd/dörr (mm)	400-613	614-765	766-917	918-1068	1069-1223	
Vit, Silver	Pris/dörr	3 470	3 852	4 234	4 617	5 061	EXTRA BREDA
FORMA	Bredd/dörr (mm)		600-779	780-930	931-1081	1082-1236	1237-1600
Vit, Silver, Brons	Pris/dörr		5 573	5 982	6 391	6 856	7 815
Sanded black	Pris/dörr		5 743	6 152	6 561	7 027	8 011
ARTIC	Bredd/dörr (mm)		600-791	792-943	944-1094	1095-1249	1250-1600
Vit, Silver, Brons	Pris/dörr		6 041	6 487	6 934	7 440	8 489
Sanded black	Pris/dörr		6 230	6 677	7 124	7 631	8 706
ESTETIC	Bredd/dörr (mm)		600-808	809-960	961-1111	1112-1266	1267-1600
Vit, Silver, Brons	Pris/dörr		6 947	7 420	7 895	8 436	9 631
Sanded grey, Sanded black, Innocent birch, Weathered grey oak	Pris/dörr		7 217	7 691	8 165	8 706	9 942

#### EXTRA LÅGA DÖRRAR

ESTETIC, ARTIC, FORMA, VISTA, ORIGINAL

Höjd: 400-999 mm - **25%** på dörrpriset exkl. tillval

Höjd: 1000-1499 mm - **15%** på dörrpriset exkl. tillval

#### EXTRA HÖGA DÖRRAR

ESTETIC, ARTIC, FORMA

Höjd: 2701-3000 mm + **15%** på dörrpriset exkl. tillval

Höjd: 3001-3300 mm + **25%** på dörrpriset exkl. tillval

Extra höga dörrar: Välj mellan alla modeller och fyllningar utom design Plain.

#### EXTRA HÖGA DÖRRAR

ESTETIC, ARTIC, FORMA

Max height:

Design Plain 1250 mm

Duo low and Duo high 1874 mm

Trio center 2187 mm

Duo, Trio expand, Trio high 2500 mm

Quattro center 3125 mm

Trio, Quattro, Penta 3300 mm.

Extra breda dörrar: Trämönstrade fyllningar levereras alltid med liggande ådring.

## STEG 2. – VÄLJ DESIGN OCH FyllNING.

Välj design.

Välj prisgrupp för fyllning.

Gör val för fält A och B.

Möjliga val för varje dörr:  
Design och fyllning baseras på  
dörrens höjd och bredd.  
Se sida 72-74.

Exempel:  
Design PENTA



A = Komplet tilläggspris för alla "vita" fält i din dörr.

B = Komplet tilläggspris för alla "grå" fält i din dörr.

**TILLÄGGSPRIS** Addera priset för A och B för att få det kompletta tilläggspriset per dörr.

VÄLJ FyllNINGSGRUPP		Melamin	Melamin	Trämelamin	Spegel	Dekor	Glas	Träfaner	Glas	Select	Select
		M0	M1	W1	G1	M2	G2	W2	G3	S1	S2
Plain	A	0	397	397	688	1 266	1 722	2 648	2 424	2 384	3 973
	B	0	397	397	688	1 266	1 722	2 648	2 424	2 384	3 973
Duo	A	291	378	378	599	1 140	1 119	1 721	1 576	1 668	2 780
	B	291	378	378	599	1 140	1 119	1 721	1 576	1 668	2 780
Trio	A	557	746	746	1 144	2 228	1 722	2 648	2 424	2 623	4 369
	B	278	374	374	571	1 115	861	1 324	1 212	1 311	1 311
Quattro	A	530	691	691	1 033	2 152	1 377	2 119	1 939	2 145	3 575
	B	530	691	691	1 033	2 152	1 377	2 119	1 939	2 145	3 575
Quattro center	A	795	1 036	1 036	1 552	3 228	2 065	3 178	2 910	3 218	5 363
	B	265	345	345	517	1 077	688	1 059	970	1 073	1 787
Penta	A	504	619	619	895	1 901	1 033	1 589	1 453	1 668	2 780
	B	754	930	930	1 343	2 849	1 549	2 384	2 182	2 503	4 171

## TILLVAL SKJUTDÖRRAR FÖR MONTERING OCH FUNKTIONALITET

Med Elfa har du ett brett urval av tillval, som ytterligare förbättrar funktionaliteten hos dina skjutdörrar. Vi erbjuder också olika möjligheter gällande montering av skjutdörrarna. Du kan kombinera olika tillval, så att dörrarna passar dina behov och ditt utrymme perfekt.

### TAK- OCH GOLVSKENA

Som standard levereras alla måttanpassade skjutdörrar med ett tvåspårigt skenset. En golvskena, som fästs i golvet med skruv eller tejp och en takskena, som skruvas i taket.



Tvåspårigt skenset ingår som standard



LINEAR

GRACE

GALLERY

ESTETIC

ARTIC

FORMA

### ENSPÅRIGT SKENSET

Det tvåspåriga skensetet kan på förfrågan bytas ut mot ett enspårigt skenset upp till dubbelt så brett som dörrrens (dörrarnas) bredd, utan extra kostnad. Perfekt om du vill använda skjutdörren som dörr in till ett rum och därför vill att den ska löpa på en extra lång skena.

OBS! Ange Enspårigt skenset vid beställning.



LINEAR

GRACE

GALLERY

ESTETIC

ARTIC

FORMA

VISTA

### TRESPÅRIGT SKENSET

För en lösning med tre skjutdörrar kan du byta ut tvåspårsskenan mot en trespårsskena mot extra avgift. Varje dörr löper då i ett eget spår, vilket tillåter dig att öppna en större del av garderoben.

Trespårigt skenset är ett tillval som inte kan kombineras med Vägghängda eller Frihängande skjutdörrar.

LINEAR, GRACE, GALLERY, ESTETIC, ARTIC, FORMA  
VISTA (KOMPLETTERANDE ENSPÅRSSKENA)

913 kr /m

911 kr /m



LINEAR

GRACE

GALLERY

ESTETIC

ARTIC

FORMA

### VÄGGHÄNGDA

En skjutdörrslösning som monteras med en skena på väggen, en på golvet.

- Möjligt att välja till en- eller tvåspåriga lösningar.
- Vägghängda skjutdörrar kan inte kombineras med Snedkap eller Mjukstängning.
- Ändstopp i galvaniserat stål för väggskenan levereras till samtliga lösningar oavsett färg på skenorna. Ändstopp för golvskenan levereras i matt silverfärg oavsett golvskenans färg.

293 kr /m



ESTETIC

ARTIC

FORMA

## SNEDKAPADE SKJUTDÖRRAR

Skjuddörrslösning med en skena (vinklad) som monteras i taket, en på golvet.

- Möjligt att välja till två- eller trespåriga lösningar.
- En styrarm monteras på baksidan av den snedkapade skjuddörren. Styrarmen fästs och glider i en styrskena som ska monteras på fronten av en melamin- eller trädhylja för stabilitet.
- Viktigt: Innan tillverkning sker måste du som slutkund godkänna Elfas designförslag.
- Härdat glas (tempered glass) kan inte användas i det snedkapade fältet.
- Endast en dörr per sida kan snedkapas.
- Skjuddörren kan inte snedkapas till en spets. En 90 mm rak yta krävs.
- Snedkap kan inte kombineras med Vägghängda, Frihängande eller Mjukstängning.

**3 352 kr /dörr**



LINEAR

GALLERY

ESTETIC

ARTIC

FORMA

## RUMSAVDELARE (EXTRA FRONT)

Om du ska använda din skjuddörrslösning som rumsavdelare rekommenderar vi att du beställer en extra front för baksidan av takskenan. Då kommer skjuddörrslösningen se likadan ut från båda sidor och takskenan vara dold på båda sidor av lösningen.

Om du vill ha en Rumsavdelande lösning utan golvskena måste du kombinera tillvalet Rumsavdelare och Frihängande.

(OBS! Säkerställ att du väljer dubbelsidiga fyllningar i din rumsavdelande lösning. Ange Rumsavdelare vid beställning).

**Tilläggskostnad Rumsavdelare/extra front: 338 kr /dörr**



ESTETIC

ARTIC

FORMA

GALLERY

## FRIHÄNGANDE

En skjuddörrslösning som monteras i taket, utan golvskena. En liten styrpigg på golvet styr dörren till rätt position.

Frihängande dörrar är perfekta att kombinera med tillvalet Rumsavdelare.

- Elfas patenterade Frihängande skjuddörrslösning löper i en förstärkt tvåspårs-skena som monteras i taket - utan golvskena.
- Golvet hålls fritt - luftigare känsla och enklare städning.
- Passar lika bra framför en garderob som för Rumsavdelare. OBS! Beställ en extra front för rumsavdelande lösningar!
- Mjukstängning ingår - både mot sidorna och i mitten av lösningen.
- För max/min dörrbredd och höjd, se respektive dörrmodell.

**2 634 kr /2 dörrarslösning + 649 kr /extra dörr (3-6 dörrar)**

### TAKREKOMMENDATIONER FRIHÄNGANDE DÖRRAR

Det medföljer inga skruvar i leveransen, eftersom alla tak är olika. Du som konsument måste kontrollera materialet och skicket på ditt tak och välja rätt typ av infästning.

Topphängda skjuddörrar kan användas vid trä-, betong- och gipstak (med underliggande regler att fästa i).

### REKOMMENDATIONER FÖR TAK AV ENKELGIPS

- Tvådörrarslösning: träffa minst en takregel inom 60 cm från mitten av takskenan.
- Tredörrarslösning eller större: träffa minst två takreglar.
- Enkelgipstak där inga regler hittas: Maximal öppningshöjd: 2700 mm och maximal dörrbredd: 1100 mm.

### ÖPPNINGSMÖJLIGHETER

En frihängande skjuddörr kan inte snedkapas eller levereras med en- eller trespårskena.

### PLANERINGSREGLER

För att bäst planera skjuddörrar och inredning rekommenderar vi att du ritar din lösning på [elfa.com](http://elfa.com), besöker en återförsäljare, eller bokar tid med Elfa Planning Service Online.

*OBS! Om du är osäker på ditt taks skick/material, men ändå vill montera en Frihängande lösning, rekommenderar vi att du kontaktar en professionell snickare. Elfa tar inte ansvar för ditt tak. Mer information på [elfa.com](http://elfa.com)*

# TILLVAL

## MJUKSTÄNGNING

Elfa erbjuder en multi-patenterad mjukstängningsfunktion, förmonterad i takskenan, som gör att dörrarna stängs mjukt och säkert. Mjukstängning ingår utan kostnad till Linear, Gallery, Estetic, Artic and Forma. Finns som tillval för Grace och Vista. Inte möjligt att välja till Original. Kan inte kombineras med Snedkapad eller Vägghängd skjutdörrslösning.

Minsta dörrbredd:

Grace: 600 mm, Vista: 700 mm

**1 271 kr /lösning**



## LED-BELYSNING

LED-belysningen levereras monterad i takskenan inkl 24 V transformator och 4 meter sladd. Belysningen har manuell strömbrytare med dimmer och tillhörande fäste som skruvas i väggen eller fästs med magnet i inredningen. Anslutningen kan placeras på valfri sida om belysningen och sladden kan dras i hängskenan för att vara så dold som möjligt. Färgtemperaturen är varmvit; 3000 Kelvin. Till rumsavdelande lösningar rekommenderar vi två uppsättningar av LED-belysningen. Finns som tillval till alla Elfas skjutdörrar utom Original.

**Baspris kr 676 + 394 kr /m**



## FÖRTEJPAD GOLVSKENA

Om du inte vill skruva fast golvskenan rekommenderar vi tillvalet förtejpad golvskena. Golvskenan levereras då med en kraftig dubbelhäftande tejp som fäster skenan vid golvet. Perfekt om du har golvvärme.

**147 kr /m**



## ANSLAGSLIST

Anslagslist i folierad MDF för både två- och trespårlösningar. Färgen matchar skjutdörrsfyllningen med samma namn. Om du vill behålla golvsockeln när du monterar dina skjutdörrar kan du fästa en anslagslist ovanför sockeln eller kapa sockeln och fästa anslagslisten hela vägen ner till golvskenan. Kom ihåg att räkna bort djupet på anslagslisten när du anger måtten för dina skjutdörrar.

Läs mer på sida 84.

Djup 19 mm

BREDD x HÖJD	FÄRG	ART.NR.	PRIS
100 x 3000 mm	Soft white (40008)	7919300629	<b>553</b>
100 x 2620 mm	Soft white (40008)	7919260629	<b>486</b>
150 x 2620 mm	Soft white (40008)	7919261629	<b>503</b>
100 x 2620 mm	White (40002)	7919260650	<b>486</b>
100 x 3000 mm	White (40002)	7919300650	<b>552</b>



## SNEDTAKSBESLAG

Monterar takskena vid snedtak. Fästena placeras 100 mm från varje ände, sedan i intervaller om 500 mm. Kan inte användas tillsammans med mjukstängning. För lutningar mellan 17-55°.

B x D x H	FÄRG	ART.NR.	PRIS
54 x 95 x 122 mm	Vit	7904110551	<b>123</b>



## GAVELSIDA

Det finns melaminsidor som matchar fyllningen i dina skjutdörrar. Du kan kapa sidorna till önskad höjd eller bredd och de fästs enkelt i väggen med Monteringsvinklar eller Vägprofil. Kantband längs ena sidan, som är mjukt rundad.

Bredd: 19 mm

DJUP x HÖJD	FÄRG	ART.NR.	PRIS
675 x 3000 mm	White (40002)	7906300613	<b>1 314</b>
675 x 2608 mm	White (40002)	7906270613	<b>1 245</b>
725 x 2608 mm	White (40002)	7907260613	<b>1 523</b>
675 x 2608 mm	Soft white (40008)	7906270644	<b>1 523</b>
675 x 2608 mm	Sensible oak (40004)	7906270643	<b>1 523</b>
675 x 2608 mm	Charcoal oak (40062)	7906270662	<b>1 523</b>
675 x 2608 mm	White avola (40068)	7906270665	<b>1 523</b>



## MÅTTANPASSAD GAVELSKIVA

Vi kan kapa en gavelsida till den specifika bredd och höjd du behöver.

Välj djup mellan:  
100-675 mm (alla gavelsidor)  
676-725 (enbart vit 40002)

Välj höjd mellan:  
100-2608 mm (alla gavelsidor)  
2609-3000 mm (enbart vit 40002)



**Tilläggskostnad 429 kr**

## MÅTTANPASSAD GAVELSIDA I VALFRI STANDARD NCS-KULÖR

Du kan beställa en MDF-gavelsida målad i valfri standard NCS-kulör. Gavelsidan anpassas alltid till dina specifika mått och målas på båda sidor och på båda långsidor.

Bredd: 19 mm  
Välj djup mellan: 100-725 mm  
Välj höjd mellan: 100-2800 mm

**Pris 4 480 kr**



NCS - Natural Colour System®  
property of and used on licence  
from NCS Colour AB, Stockholm  
2010.

## MONTERINGSVINKEL

Beslag för montering av Gavelsida. Levereras i 4-pack. Vi rekommenderar att du använder sju vinklar per Gavelsida. Fem vinklar jämnt fördelade för montering mot vägg. Gavelskivan fästs i golv och tack med en vinkel bakom takskenan och en bakom golvskenan.

B x D x H	FÄRG	ART.NR.	PRIS
28 x 21 x 42 mm	Platinum	7900060102	<b>68</b>



## VÄGGPROFIL

Väggprofil i vitlackerad aluminium. Används för montering och inpassning av 19 mm Gavelsida mot vägg.

B x D x H	FÄRG	ART.NR.	PRIS
23 x 32 x 2608 mm	Vit	7900400211	<b>650</b>
23 x 32 x 3000 mm	Vit	7900500211	<b>757</b>



## NEDBYGGNADSBESLAG

För montering av takskena vid ojämna tak eller för att minska öppningshöjden. Placera fästena 100 mm från varje ända av skenan, sedan i intervaller om 500 mm. Kan inte kombineras med mjukstängning. Kan minska öppningshöjden med 90-500 mm.

B x D x H	FÄRG	ART.NR.	PRIS
60 x 110 x 500 mm	Vit	7904120551	<b>250</b>





# FAKTA OCH MÅTT

## MÄT DITT UTRYMME

### D DJUP

Börja med att mäta djupet på ditt utrymme, så att du är säker på att bredd- och höjdmåtten blir korrekta, eftersom väggarna inte alltid är helt raka.

*För en skjutdörrsgarderob med klädstång rekommenderar vi ett djup på 675 mm. En trespårlösning behöver ytterligare djup, eftersom dessa skenor tar mer plats*

### H HÖJD

Mät höjden på tre ställen (vänster, höger och i mitten). Det minsta höjdmåttet ska användas, så att dörrarna inte görs för höga. Höjdskillnader på upp till 12 mm kan justeras på plats med hjälp av dörrarnas hjul.

### B BREDD

Mät bredden vid taket och vid golvet som illustrationen visar.

Hur påverkar en anslagslist den totala bredden?  
Se illustrationerna nedan.

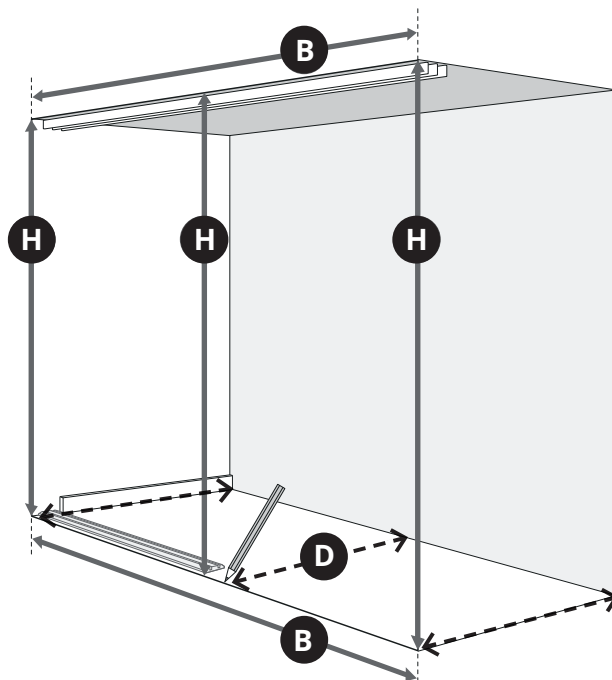

*Mät på det ställe där du kommer att placera dina skjutdörrar.*

### SNEDKAPADE LÖSNINGAR

Om du mäter för en Snedkapad lösning, mät enligt skissen till höger.

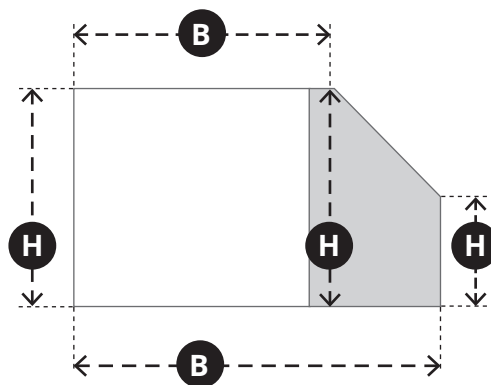

### MED GOLVSOCKEL OCH ANSLAGSLIST

Om du vill behålla golvsöcklarna kan du använda våra anslagslistor, för att täcka mellanrummet som uppstår mellan skjutdörrar och vägg.

Mät bredden från vägg till vägg och dra ifrån det totala djupet på anslagslisterna. Elfas anslagslist är 19 mm djup.

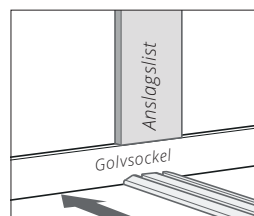

*Det här alternativet blir bäst om anslagslistan och golvsöckeln har samma djup.*

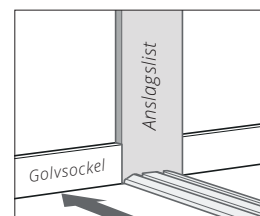

*Detta alternativ tillåter en tunnare golvsöckel än anslagslist (som är 19 mm).*

### UTAN GOLVSOCKEL

Låt dörrarna gå hela vägen från vägg till vägg genom att ta bort eller kapa golvsöckeln. Mät i så fall bredden från vägg till vägg utan golvsöckeln.

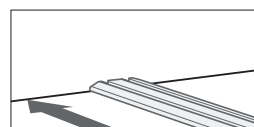

Golvskena



Golvskena

## MÅTT SKENSET

	LINEAR	GRACE		
SKENSET (Djup mm)	Takskena 1 front	Takskena 2 fronter*	Golvskena	Takskena (Höjd mm)
Enspårskena	54,5	60,0	42,0	50,0
Tvåspårskena	97,0	102,5	84,5	50,0
Trespårskena	139,5	145,0	127,0	50,0

\* Lösningar med tillval Rumsavdelare (enbart för Linear) levereras med två fronter för takskenan, eftersom den är synlig från båda sidor.

	GALLERY	ESTETIC	ARTIC	FORMA
SKENSET (Djup mm)	Takskena 1 front	Takskena 2 fronter*	Golvskena	Takskena (Höjd mm)
Enspårskena	54,5	60,0	42,0	50,0
Tvåspårskena	97,0	102,5	84,5	50,0
Trespårskena	139,5	145,0	127,0	50,0
Frihängande, två spår	112,0	114,0	----	91,0

\* Lösningar med tillval Rumsavdelare levereras med två fronter för takskenan, eftersom den är synlig från båda sidor.

VISTA			
SKENSET (Djup mm)	Takskena	Golvskena	Takskena (Höjd mm)
Tvåspårskena	100,0	60,0	50,0
Trespårskena (1+2)	140,0	100,0	50,0

ORIGINAL			
SKENSET (Djup mm)	Takskena	Golvskena	Takskena (Höjd mm)
Tvåspårskena	82,5	62,0	40,0

LINEAR, GRACE, GALLERY, ESTETIC, ARTIC, FORMA



VISTA

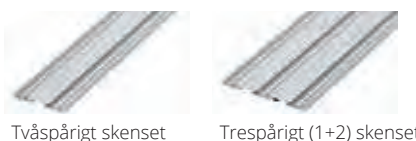

ORIGINAL



## SKJUTDÖRRAR I KOMBINATION MED INREDNING

## TÄNK PÅ DETTA NÄR DU PLANERAR DIN INREDNING:

Placera inte t ex utdragbara backar

bakom en dörr som inte kan skjutas åt sidan tillräckligt, då kommer du inte kunna dra ut inredningen.

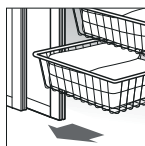

Vi rekommenderar alltid jämnt antal dörrar, det gör att du kan öppna en större del av garderoben samtidigt. Det underlättar också planeringen av inredning bakom skjutdörrar.

Om du vill ha tre skjutdörrar rekommenderar vi trespårsskena istället för den tvåspårsskena som ingår som standard. Varje dörr placeras då i ett eget spår och du kan öppna en större del av garderoben samtidigt.

## 2 SKJUTDÖRRAR

Placera utdragbar inredning i de yttersta sektionerna.

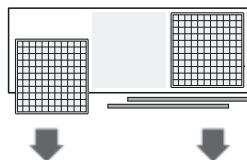

## 4 SKJUTDÖRRAR

Placera utdragbar inredning i de mittersta och yttersta sektionerna.

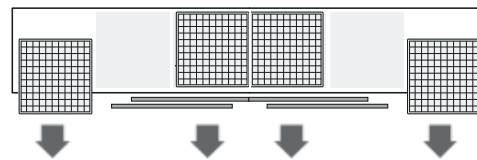

## 3 SKJUTDÖRRAR, TVÅSPÅRSLÖSNING

Du kan öppna 1/3.

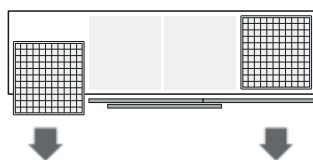

## 3 SKJUTDÖRRAR, TRESPÅRSLÖSNING

Du kan öppna 2/3.

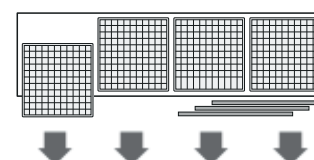

# TIPS FÖR DITT SKJUTDÖRRSPROJEKT

Vi erbjuder marknades största utbud av skjutdörrar, med unika tillval som Frihängande dörrar (utan golvskena) och Linear, med sina taktila mönster. Oavsett vilka val du gör, får du skjutdörrar av högsta kvalitet, med t ex justerbara hjul på alla modeller. Alla skjutdörrar tillverkas manuellt av våra experter, med mer än 30 års erfarenhet.



## DESIGNA DIN UNIKA LÖSNING

Skjutdörrarna vi tillverkar åt dig är unika för just ditt hem, din stil och måtten på ditt utrymme. Kanske har du en inredningsstil som du vill ska prägla även dina skjutdörrar och din förvaring? Eller vill du att skjutdörrarna ska smälta in och vara så diskreta som möjligt. Oavsett vilket hittar du alternativ och lösningar hos oss.



## MÄT OCH PLANERA

När du planerar och räknar ut pris kommer du behöva måtten på ditt utrymme. Mät enligt skissen på sida 84 och gör gärna en skiss. En digital tumstock är snabbast och ger enkelt precisa mått. Har du ingen digital tumstock är ett tips att använda två tumstockar, från varje sida och läsa av i mitten.

Vi rekommenderar också jämnt antal dörrar, det ger dig flest möjligheter när du planerar inredningen. På [elfa.com](http://elfa.com) finns ett ritverktyg, där du själv kan planera din lösning. Vill du ha hjälp att planera och rita upp, kan du boka ett online-möte med Elfa Planning Service Online, eller kontakta en av våra återförsäljare som erbjuder rithjälp.

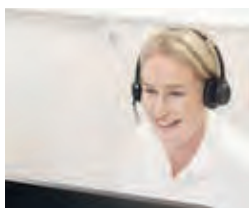

## ORDER OCH LEVERANS

Våra återförsäljare hjälper dig att lägga en beställning och vi tillverkar sedan skjutdörrarna enligt de mått du uppgivit. Leveranstiden för skjutdörrar med ram är ungefär 2-4 veckor. För dörrar utan ram eller med fyllning av härdat (tempered) glas är den något längre. Vi rekommenderar att du väljer hemleverans, för att minimera antalet transporter och därmed risken för transportskador.

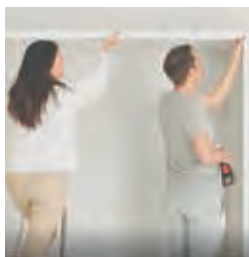

## MONTERING OCH ANVÄNDNING

Eftersom skjutdörrarna och skensetet tillverkas enligt utrymmets exakta mått är monteringen enkel. Detaljerade monteringsvideos finns på [elfa.com](http://elfa.com). För att underlätta ännu mer, har vi förmonterat så mycket som möjligt. Du kan även välja förtejpädd golvskena och våra Premiumdörrar inkluderar alltid Mjukstängning. Att du väljer skjutdörrar med hög kvalitet kommer glädja dig varje gång du öppnar dem! Med Elfa får du också 10 års garanti, som täcker alla materialdefekter på rörliga delar, såsom hjul och mjukstängning, under normal användning i hemmamiljö.

# ÖVERSIKT

## ALLA SKJUTDÖRRAR

	ORIGINAL STANDARD	ORIGINAL	VISTA	FORMA	ARTIC	ESTETIC	GALLERY	GRACE	LINEAR	
<b>RAMTYP</b>										
	Stålräm	Stålräm	Alu räm	Alu räm	Alu räm	Alu räm	Alu räm	Träram	Utan räm	
<b>STABILITET</b>										
	++	++	+++	++++	+++++	+++++	+++++	++++	+++++	
<b>DESIGN</b>										
Plain	✓	✓	✓	✓	✓	✓				
Duo – Penta			+€	+€	+€	+€				
Adapt				+€	+€	+€				
<b>FYLLNINGAR</b>										
Melamin (M0)	✓	✓	✓	✓	✓	✓				
Melamin exklusiv (M1)		+€	+€	+€	+€	+€				
Trämelamin (W1)		+€	+€	+€	+€	+€				
Spegel (G1)	✓	+€	+€	+€	+€	+€				
Dekor special (M2)			+€	+€	+€	+€				
Glas (G2)			+€	+€	+€	+€				
Träfaner (W2)				+€	+€	+€				
Glas exklusiv (G3)				+€	+€	+€				
Select (S1)				+€	+€	+€				
Select exklusiv (S2)				+€	+€	+€				
<b>RAMFÄRGER</b>										
Vit		✓	✓	✓	✓	✓	✓			
Silver	✓	✓	✓	✓	✓	✓				
Brons				✓	✓	✓				
Sanded black				+€	+€	+€	✓			
Sanded grey						+€				
Innocent birch						+€				
Weathered grey oak						+€				
<b>MONTERINGSMÖJLIGHETER</b>										
Golv- och takskena	✓	✓	✓	✓	✓	✓	✓	✓	✓	
Frihängande				+€	+€	+€	+€			
Vägghängda				+€	+€	+€	+€	+€	+€	
Snedkapade				+€	+€	+€				
<b>TILLVAL</b>										
Mjukstängning			+€	✓	✓	✓	✓	+€	✓	
LED-belysning			+€	+€	+€	+€	+€	+€	+€	
Trespårskena			+€	+€	+€	+€	+€	+€	+€	
<b>SKENSET</b>										
Takskena/front	Silver	Samma som ramens färg	Silver aluminium med front i ramens färg				Silver aluminium med front i vitt/svart	Silver aluminium med front i vit aluminium	Silver aluminium med front i vitt/grått	
Golvskena	Silver		Samma som ramens färg		Weathered grey oak: Silver Innocent birch: Vit Övriga: Samma som ramfärgen	Vit/svart aluminium	Vit aluminium	Vit/grå aluminium		
<b>MÅTT</b>										
Dörrbredd (mm)	623/938	400-1207	400-1223	600-1600			600-1600	400-1295	600-1000	
Dörrhöjd (mm)	2350	400-2500	400-2700	400-3300*			2000-3300	2000-2700	1800-2700**	
Dörrbredd – Frihängande (mm)				700-1600			700-1600			
Dörrhöjd – Frihängande (mm)				1800-2700			2000-2700			

\* Ramfärg: Innocent birch, Weathered grey oak max. höjd: 2700 mm

\*\* Design Reflect 2250-2700 mm

✓ Inkluderat i baspriset

+€ Tillval, extra kostnad



Samtliga priser i denna artikelförteckning/prislista är av Elfa Lumi AB rekommenderade cirka priser inkl. moms. Variationer mellan priser angivna i denna artikelförteckning/prislista och i handeln kan förekomma. Handeln är fri att sätta sina egna priser. Vi reserverar oss för sortiments- och prisändringar utan föregående meddelande. Av trycktekniska skäl kan variationer i färger förekomma. Besök en Elfa-återförsäljare för färgprover.

**Elfa Lumi AB**

Lilla Nygatan 7, 211 38 Malmö

Tel: 040-608 07 70

E-post: [info@elfa.com](mailto:info@elfa.com)

[www.elfa.com](http://www.elfa.com)

**elfa**<sup>®</sup>  
CREATING SPACE