

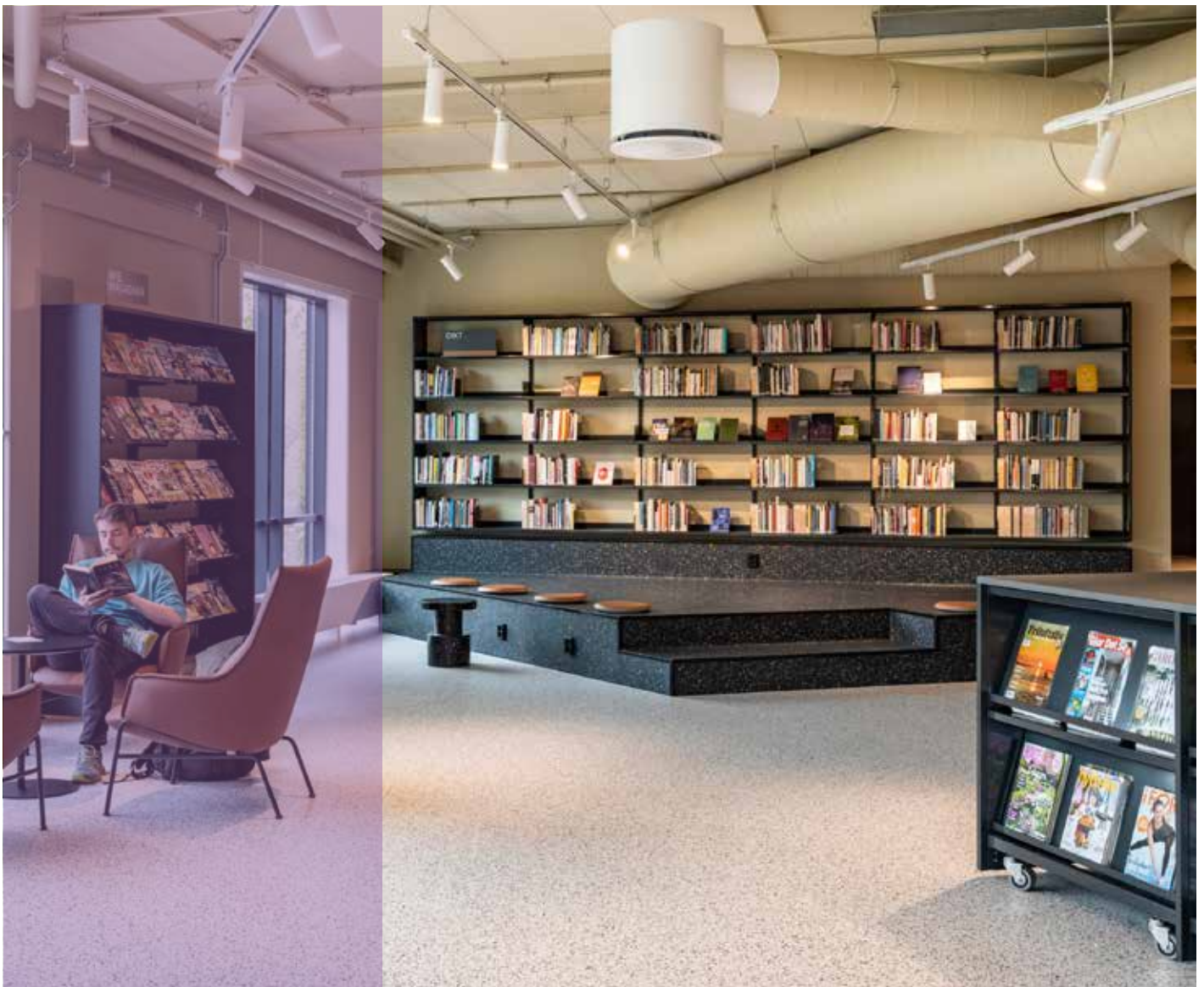

## 60/30 KLASSISK

ADDA - SEK PRISLISTA - 2023

01.01.2023



# 60/30 KLASSISK STÅLHYLLA

Den klassiska stålhyllan är resultatet av många års erfarenhet och framgång. Detta flexibla produktkoncept har utvecklats gradvis över åren och uppbyggnaden i moduler samt bredden i sortimentet garanterar en optimal användning av rumsmiljön samtidigt som man fyller varje utrymme med relevanta funktioner. I tillägg till detta är systemet flexibelt nog att erbjuda en variation av individuella lösningar, vilket en arkitekt skapar för vart individuellt biblioteksprojekt.

Vi visar här en överblick av våra standardlösningar. För ytterligare inspiration välkomnar vi er till vår hemsida, där ni kan njuta av våra senaste projekt runtom i världen.

Den klassiska stålhyllan visas i många kreativa konfigurationer tillsammans med special utarbetningar som ex runda bokhyllor med bänkar och hjul, integrerade ungdomshörnor med stolar och bord mm. Vårt breda sortiment av biblioteksmöbler tillhandahåller ändlösa möjligheter. Vänligen kontakta vårt professionella säljteam för mer inspiration.



Priserna i denna katalog gäller från 2023-01-01 till 2023-12-31.

## Försäljning- och leveransvillkor

Alla priser är i svenska kronor exklusive moms och fraktkostnad. Vänligen se våra villkor på vår hemsida.

## Uppdatering av prislistan

Prislistan uppdateras kontinuerligt och den senaste versionen kan laddas ner på vår hemsida. För inloggningsuppgifter, kontakta vår försäljningsavdelning. Uppgifterna sänds med e-post. Vi förbehåller oss rätten att göra pris- och produktförändringar utan förvarning och tar inget ansvar för eventuella stavfel.

<b>TILLVAL</b> .....	5
----------------------	---

<b>TEKNISK SPECIFIKATION</b> .....	8
------------------------------------	---

## KONFIGURATIONER

<b>60/30 KLASSISK STÅLHYLLA</b> .....	12
---------------------------------------	----

Enkelsidiga konfigurationer utan hyllplan .....	14
Dubbelsidiga konfigurationer utan hyllplan .....	16
Enkelsidiga konfigurationer utan topphyllplan .....	18
Dubbelsidiga konfigurationer utan topphyllplan .....	20
Enkelsidiga konfigurationer med topphyllplan .....	22
Dubbelsidiga konfigurationer med topphyllplan .....	24

<b>60/30 KLASSISK STÅLHYLLA MED LED BELYSNING</b> .....	26
---	----

Enkelsidiga konfigurationer utan topphyllplan .....	26
Dubbelsidiga konfigurationer utan topphyllplan .....	28
Enkelsidiga konfigurationer med topphyllplan .....	30
Dubbelsidiga konfigurationer med topphyllplan .....	32

<b>80/30 KLASSISK STÅLHYLLA</b> .....	34
---------------------------------------	----

Enkelsidiga konfigurationer med topphyllplan .....	35
Dubbelsidiga konfigurationer med topphyllplan .....	37

<b>60/30 KLASSISK VÄGGHÄNGD STÅLHYLLA</b> .....	38
---	----

Enkelsidiga konfigurationer .....	40
-----------------------------------	----

<b>60/30 RUND KLASSISK STÅLHYLLA</b> .....	42
--	----

Dubbelsidiga konfigurationer utan topphyllplan .....	45
Dubbelsidiga konfigurationer utan topphyllplan .....	46
Dubbelsidiga konfigurationer med topphyllplan .....	47

## KOMPONENTER

<b>CHECKLISTA</b> .....	49
-------------------------	----

### GAVELSTOLPAR

Gavelstolpar för 60/30 .....	50
Gavelstolpar för 80/30 och väggskenor för 60/30 vägghängd ...	51
Stolpförlängare, socklar, mellanstag & hjul .....	52
Gavelstolpar, ram och hjulset för dolda hjul .....	53

### HYLLPLAN

Metallhyllplan för bakkantsbokstöd .....	54
Metallhyllplan för hängande bokstöd .....	55
Metall tidskriftshyllplan .....	56
Metallbottenhyllplan med bakkantslist och integrerade socklar .....	57

Metalltopphyllplan för hängande bokstöd .....	58
Metalltopphyllplan för bakkantsbokstöd .....	59
Metalltopphyllplan med skyltprofil för bakkantsbokstöd .....	61
Metalltopphyllplan enkelsidiga för 1/2 sektionen .....	62
Metalltopphyllplan dubbelsidiga för 1/2 sektionen .....	66

Trähyllplan för bakkantsbokstöd .....	73
Trätopyllplan för bakkantsbokstöd .....	74

Tillbehör till hyllplan .....	75
-------------------------------	----

### TILLBEHÖR

Bokstöd .....	76
Skyltning .....	77
Lådor .....	78
Multimedia .....	83
Tidskriftshyllplan med magasin .....	84
Skåp .....	86
Arbetsytor .....	87

### GAVLAR

Yttergavel av trä .....	90
Spårad gavlar av trä .....	92
Yttergavel av perforerad metall .....	94
Yttergavel av glas .....	95
Hel rygg .....	96

<b>GAVELBOKHYLLOR</b> .....	99
-----------------------------	----

Gavelmodul .....	100
Metallhyllplan .....	116
Trähyllplan .....	117
Skrivskiva .....	117
Trädörrar och hyllplan .....	118
Justerbar ställfot och hjul .....	119

### LONDON YTTERGAVLAR & TOPPAR

Enkelsidiga London yttergavlar i trä .....	122
Enkelsidiga London topp i trä .....	123
Dubbelsidiga London yttergavlar i trä .....	124
Dubbelsidiga London topp i trä .....	125
Enkelsidiga London yttergavlar i metall .....	127
Enkelsidiga London topp i metall .....	127
Dubbelsidiga London yttergavlar i metall .....	128
Dubbelsidiga London topp i metall .....	129
Skylt, konsoleer & sokkel .....	130

### 60/30 RUND STÅLHYLLA

Gavelstolpar .....	132
Yttergavlar .....	133
Metallhyllplan .....	134
Metalltopphyllplan enkelsidiga .....	135
Metalltopphyllplan dubbelsidiga .....	136
Trätopyllade dubbelsidiga .....	139
Komponenter .....	140

## BELYSNING

LED belysning .....	142
Book LED belysning .....	144

## EXPONERING

<b>60/30 EXPO</b> .....	146
-------------------------	-----

Dubbelsidiga konfigurationer - H122 cm .....	150
Dubbelsidiga konfigurationer - H152 cm .....	153

## LÅDOR

### 60/30 BILDERBOKSLÅDOR

Dubbelsidiga bilderbokslådor med hjul .....	156
---	-----

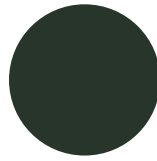
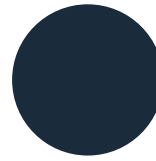
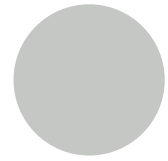
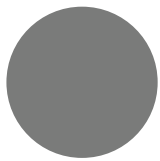
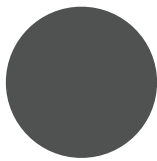
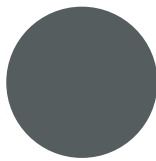
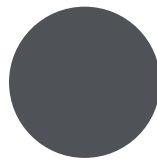
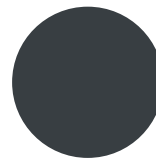
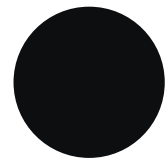
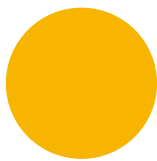
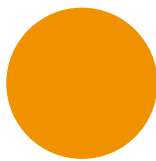
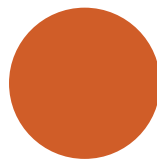
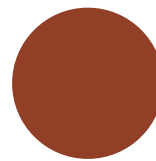
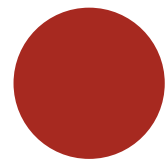
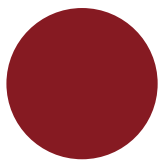
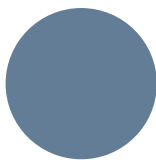
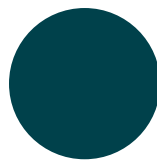
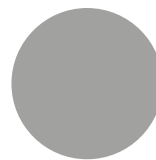
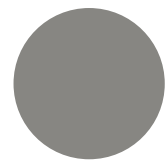
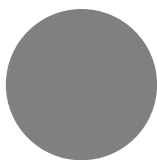
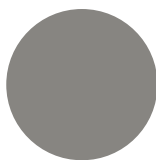
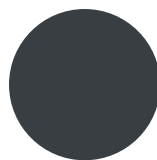
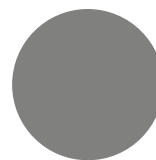

**A PRISGRUPP - GRUNDPRIS (metall slät yta)****A03**  
**Traffic white**  
RAL 9016  
Glans 75-90**A02**  
**Oyster white**  
RAL 1013  
Glans 40-50**A22**  
**Moss green**  
RAL 6005  
Glans 71-85**A26**  
**Fir green**  
RAL 6009  
Glans 71-85**A12**  
**Steel blue**  
RAL 5011  
Glans 71-85**A13**  
**Light grey**  
RAL 7035  
Glans 71-85**A15**  
**Dusty grey**  
RAL 7037  
Glans 71-85**A16**  
**Traffic grey**  
RAL 7043  
Glans 71-85**A17**  
**Basalt grey**  
RAL 7012  
Glans 71-85**A18**  
**Slate grey**  
RAL 7015  
Glans 71-85**A19**  
**Anthracite grey**  
RAL 7016  
Glans 71-85**A25**  
**Jet black**  
RAL 9005  
Glans 71-85**B PRISGRUPP - GRUNDPRIS MED TILLÄGG PÅ 7% (metall slät yta)****A01**  
**Pure white**  
RAL 9010  
Glans 71-85**A04**  
**Traffic yellow**  
RAL 1023  
Glans 71-85**A05**  
**Sun yellow**  
RAL 1037  
Glans 71-85**A06**  
**Signal orange**  
RAL 2010  
Glans 71-85**A07**  
**Pearl orange**  
RAL 2013  
Glans 65-85**A08**  
**Flame red**  
RAL 3000  
Glans 71-85**A09**  
**Ruby red**  
RAL 3003  
Glans 71-85**A21**  
**Reseda green**  
RAL 6011  
Glans 71-85**A10**  
**Pigeon blue**  
RAL 5014  
Glans 71-85**A11**  
**Ocean blue**  
RAL 5020  
Glans 71-85**A14**  
**White aluminium**  
RAL 9006  
Glans 50-70**A31**  
**Grey aluminium**  
RAL 9007  
Glans 50-70**B PRISGRUPP - GRUNDPRIS MED TILLÄGG PÅ 7% (metall texturerad yta)****A27**  
**Pure white**  
RAL 9010**A29**  
**Concertina grey****A28**  
**Grey aluminium**  
RAL 9007**A23**  
**Anthracite grey**  
RAL 7016**A24**  
**Graphite black**  
RAL 9011**Notera:**

- Andra RAL/NCS färger med startkostnad på SEK 2.600 och med en tilläggsavgift på 15%. Det blir en högre tilläggs-kostnad för "metallic" eller för färger som har en speciell ytstruktur.
- Se specifik färg för specifikationer för stålglans. Önskemål om lägre eller högre glans tacks inte av pristilläggen ovan.
- Kromade, elgalvaniserade samt delar av aluminium finns inte i andra färger.
- Produkter såsom hjul och utdrag kan inte produceras i andra färger än dem som nämns i prislstan.

# TILLVAL

## TRÄKOMPONENTER - MÅLADE

### A PRISGRUPP - GRUNDRIS

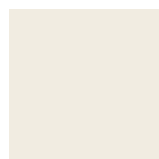

**A01**  
**Pure white**  
RAL 9010  
Glans 20-30



**A02**  
**Oyster white**  
RAL 1013  
Glans 20-30

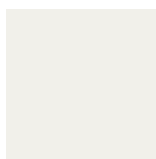

**A03**  
**Traffic white**  
RAL 9016  
Glans 20-30



**A04**  
**Traffic yellow**  
RAL 1023  
Glans 20-30



**A05**  
**Sun yellow**  
RAL 1037  
Glans 20-30



**A06**  
**Signal orange**  
RAL 2010  
Glans 20-30



**A07**  
**Pearl orange**  
RAL 2013  
Glans 20-30



**A08**  
**Flame red**  
RAL 3000  
Glans 20-30



**A09**  
**Ruby red**  
RAL 3003  
Glans 20-30



**A21**  
**Reseda green**  
RAL 6011  
Glans 20-30



**A22**  
**Moss green**  
RAL 6005  
Glans 20-30



**A26**  
**Fir green**  
RAL 6009  
Glans 20-30



**A10**  
**Pigeon blue**  
RAL 5014  
Glans 20-30



**A11**  
**Ocean blue**  
RAL 5020  
Glans 20-30



**A12**  
**Steel blue**  
RAL 5011  
Glans 20-30



**A13**  
**Light grey**  
RAL 7035  
Glans 20-30



**A14**  
**White aluminium**  
RAL 9006  
Glans 20-30



**A31**  
**Grey aluminium**  
RAL 9007  
Glans 20-30



**A15**  
**Dusty grey**  
RAL 7037  
Glans 20-30



**A16**  
**Traffic grey**  
RAL 7043  
Glans 20-30



**A17**  
**Basalt grey**  
RAL 7012  
Glans 20-30



**A18**  
**Slate grey**  
RAL 7015  
Glans 20-30



**A19**  
**Anthracite grey**  
RAL 7016  
Glans 20-30



**A25**  
**Jet black**  
RAL 9005  
Glans 20-30

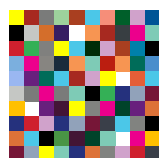

**Valfri RAL/NCS-färg**  
Glans 20-30

#### Notera:

- Ovanstående färgutbud matchar våra stålfärger. Observera att du kan beställa alla RAL / NCS-färger utan extra kostnad.
- Det blir en tilläggskostnad för "metallic" eller för färger som har en speciell ytstruktur, fråga kundtjänst.

## A PRISGRUPP - GRUNDPRIS



**69**  
Björk



**55**  
Lätt basad bok



**66**  
Ek



**67**  
Lönn

## D PRISGRUPP - GRUNDPRIS MED TILLÄGG PÅ 20%



**68**  
Ask

### Notera:

- De olika träslagen kan även betsas mot en tilläggskostnad, fråga kundtjänst. Vi skickar alltid ett betspröv för godkännande.

# TEKNISK SPECIFIKATION

## ALLMÄNNA SPECIFIKATIONER

### TEKNISK SPECIFIKATION

#### MÅTT

Måtten på kompletta hyllsektioner, såsom bredder och höjder, finns i början av varje kapitel. Se innehållsförteckningen för överblick.

#### TOLERANSER VID MONTERING

Toleranserna på gavelstolparna begränsar antalet hyllsektioner som kan byggas samman. Som en generell regel medger toleranserna 10 hyllsektioner i en rad. Om man önskar ytterligare hyllsektioner rekommenderar vi att börja om med en ny startsektion efter den tionde hyllsektionen.

#### MAXVIKT

Metalltopphyllplan utan bakkantslist – max. 25 kg.

Metallhyllplan med bakkantslist – max. 80 kg.

Trätopyhyllplan utan bakkantslist – spånplatta – max. 25 kg.

Trähyllplan med bakkantslist – lamellskiva – max. 80 kg.

Rund metallhyllplan med bakkantslist – max. 30 kg.

Rund metallhyllplan med bakkantslist och hyllan förstärkare – max. 80 kg.

Media exponeringslåda med utdragsram – max. 40 kg

#### MOBILA BOKHYLLOR/HJUL

Endast dubbelsidiga bokhyllor med en max. höjd på 152 cm och med högst 3 hyllsektioner i bredd kan monteras på hjul. Hjulen finns med eller utan broms och varje hjul tar en totalvikt på 120 kg, dolda hjul en totalvikt på 100 kg.

#### STOLPFÖRLÄNGNING

används när man vill öka kapaciteten. När man monterar en stolpförlängare ovanpå en befintlig gavelstolpe kan ytterligare ett hyllplan appliceras i höjd. Det finns stolpförlängare till enkel- och dubbelsidiga gavelstolpar med max. höjd 229 cm.

#### STABILITET

Alla gavelstolpar är utrustade med en justerbar ställfot som kan justeras även då bokhyllan är fullastad. Enkelsidiga gavelstolpar levereras med väggfäste.

#### RUNDADE KANTER

De funktioner som har utstickande detaljer i sortimentet har rundade kanter för att undvika skaderisk.

#### MEDIA EXPONERINGSLÅDOR

Viktig information när det gäller att installera media exponeringslådor i våra hyllsystem:

- Media exponeringslådor utan rör är tänkta till lägre media med en max. höjd på 20 cm, dvs. de är inte användbara för t ex. bilderböcker, eftersom de då kan tippa över kanten. Om man önskar lagra/exponera högre media rekommenderar vi en enkel media exponeringslåda med rör, i höjd 20 cm, och att man placerar böckerna så långt bak som möjligt.
- Stolpens fot måste minst vara i samma djup som media exponeringslådan, vilket betyder att en 30 cm djup media exponeringslåda kan endast installeras på en stolpe som har en 30 eller 40 cm djup fot och en 40 cm djup media exponeringslåda kan endast installeras på en stolpe som har en 40 cm djup fot.
- Vi rekommenderar att man skruvar fast hyllsystem innehållande media exponeringslådor antingen i väggen eller golvet.
- Försäkra er om att barn inte leker, kravlar runt eller hänger på hyllsektionerna.
- En media exponeringslåda med utdragsram kan max belastas med 45 kg.

#### MONTERING

Inga särskilda beslag eller verktyg behöver användas för att montera.



### METALLKOMPONENTER

pulverlackeras i huvudsak med värmehärdande polyesterpulver. De lackeras med en extra motståndskraftig och miljövänlig pulverlack.

Detta pulver har bland annat följande egenskaper:

- inget triglycidylisocyanurat (TGIC)
- inget bly, kadmium eller andra tungmetaller i pigmenten
- inga lättflyktiga ämnen

Pulvret är minst 60 µm tjockt (utom mikroperforerade delar). Glansen är 65, om inget annat specificerats. Pulverlackeringen har enligt DIN 4102 brandklass B1.

### GAVELSTOLPARNA

är tillverkade av fyrkantströr. De fristående enkel- och dubbelsidiga gavelstolparna finns i två olika styrkor för att kunna tillfredsställa olika belastningsbehov. Välj mellan 60 x 30 mm eller 80 x 30 mm. Gavelstolpen är 2 mm tjock och den fastsvetsade foten har en tjocklek på 3 mm. Gavelstolpen är försedd med en rad med hål för fastsättning av olika hyllplan. Dessa är justerbara i 25 mm intervaller. Gavelstolparna är försedda med plastlock i ändarna på fyrkantströren och har en justerbar ställfot som justerar max. 25 mm.

### VÄGGSKENORNA

är tillverkade av 2 mm tjock stålplåt. Hyllplanen kan placeras med 25 mm intervaller.

### MELLANSTAGEN

tillverkas av 1,4 mm tjock stålplåt. De är försedda med krokar på sidorna som gör att de enkelt kan appliceras på gavelstolpen. Man använder i regel 2 mellanstag per hyllsektion. Topp- och botten mellanstag har ett spår för att en hel rygg ska kunna fästas utan användning av speciella beslag eller verktyg. Ett tredje mellanstag behövs på de högre hyllsektionerna (229 cm och 259 cm); i den första sektionen och sedan i var tredje hyllsektion. Vid högre belastning rekommenderas dock ett tredje mellanstag i varje hyllsektion. Det tredje mellanstaget monteras alltid på en samma höjd, 98 cm upp från golvet.

### MELLANSTAGEN FÖR RUNDA STÅLHYLLOR

är tillverkade av 20 x 70 x 2 mm fyrkantströr. De är utrustade med anslutningsbeslag för att enkelt kunna fästa dem vid gavelstolparna. Man använder 2 mellanstag per hyllsektion.

### KONSOLERNA

är tillverkade av 1,4 mm tjock stålplåt.

### METALLHYLLPLAN, MEDIA EXPONERINGSLÅDOR, METALLSKÅP OCH UTRAGSHYLLPLAN

är tillverkade av 0,9 mm tjock stålplåt. Det plana hyllplanet har en 25 mm hög framkant. Tidskriftshyllplanet har en bockad framkant som förhindrar tidskrifter att glida av. De plana hyllplanen kan vändas och monteras som tidskriftshyllplan med hjälp av en speciell konsol.

### SOCKLARNNA

är 60 mm höjd och är tillverkade av 0,9 mm tjock stålplåt.

### LONDON SOCKLAR

är tillverkade av 0,9 mm tjock stålplåt då de ska täcka upp till 2 hyllsektioner och 1,5 mm tjock stålplåt när den ska täcka 3 hyllsektioner.

### PERFORERADE STÅLGAVLAR

är tillverkade av 1,4 mm tjockstålplåt. De runda hålen är 4,5 mm i diameter.

### LONDON STÅLGAVLAR OCH TOPPAR

tillverkas av 1,4 mm tjock stålplåt.

# TEKNISK SPECIFIKATION

## TRÄKOMponenter

### DENSITET

Spånplatta har en densitet på 600-700 kg/m<sup>3</sup>  
Lamellträ har en densitet på 602 kg/m<sup>3</sup> (+/- 2 %)  
MDF har en densitet på 700 kg/m<sup>3</sup> (+/- 5-7 %)

### TÄCKLACKERADE TRÄKOMponenter

tillverkas av MDF och täcklackeras med en syrahärdande lack. Standardkomponenter har en glans på 20-30, förutom hyllor för Expo, vilka har en glans på 60-70.

#### TÄCKLACKERADE GAVLARNa

är tillverkade av 19 mm MDF platta. Gavlarna är försedda med krokbeslag för enkel applicering på gavelstolpen.

#### TÄCKLACKERADE EXPONERINGSgAVLAR

är tillverkade av 22 mm MDF platta. Gavlarna är försedda med krokbeslag för enkel applicering på gavelstolpen.

#### LONDON TRÄGAVEL OCH TRÄTOPP – TÄCKLACKERAD

är tillverkade av 30 mm tjock MDF. De vertikala gavelkanterna är smyckade med en plan aluminiumprofil (finns också med vinkelprofil – fråga kundtjänst) som pulverlackeras och fästs på gaveln med synliga euro skruvar som pulverlackeras i samma färg som aluminiumprofilen. London trägavel och trätopp monteras på gavelstolparna med hjälp av konsoler.

#### TÄCKLACKERADE RYGGAR

är tillverkade av 12 mm MDF.

#### TRÄHYLLPLAN OCH BOTTENTRÄHYLLPLAN EXPO – TÄCKLACKERADE

är tillverkade av 22 mm tjock MDF och täcklackerade med en speciell PU lack för att förstärka den rustika känslan.

### FANÉRADE TRÄKOMponenter

är i huvudsak belagda med en genomskinlig UV-lack.

#### FANÉRADE GAVLAR

är tillverkade av 19 mm spånplatta och är belagda med 0,6 mm träfaner. Alla kanter är förstärkta med en 2 mm faner kantlist. Gavlarna är försedda med krokbeslag för enkel applicering på gavelstolpen.

#### FANÉRADE EXPONERINGSgAVLAR

är tillverkade av 22 mm MDF platta och är belagda med 0,6 mm träfaner. Alla kanter är förstärkta med en 2 mm faner kantlist. Gavlarna är försedda med krokbeslag för enkel applicering på gavelstolpen.

#### FANÉRADE RYGGAR

är tillverkade av 12 mm spånplatta och är belagda med 0,6 mm träfaner.

#### FANÉRADE HYLLPLAN

är tillverkade av 22 mm lamellträ och är belagda med 0,6 mm träfaner. Fram- och bakkanten är förstärkta med en 2 mm faner kantlist.

#### FANÉRADE TOPHYLLPLAN

är tillverkade av 22 mm spånskiva och är belagda med 0,6 mm träfaner. Fram- och bakkanten är förstärkta med en 2 mm faner kantlist.

#### FANÉRADE HÖRNHYLLPLAN

är tillverkade av 22 mm spånplatta och är belagda med 0,6 mm träfaner. De raka kanterna är förstärkta med en 2 mm faner kantlist och den rundade framkanten har ett 1 mm kantband av trä.

# TEKNISK SPECIFIKATION

GLASKOMPONENTER

## **GLASKOMPONENTER**

### **GLASGAVLAR**

tillverkas av härdat frostat glas i 10 mm tjocklek med rak matt fasad kant.



Hørsholm bibliotek, Danmark  
60/30 klassisk stålhylla

# 60/30 KLASSISK STÅLHYLLA

På följande sidor återfinns kompletta hyllsektioner baserade på gavelstolpe 60/30. Nedanför finner ni viktiga måttangivelser.

## HÖJDER

60/30 Klassisk stålhylla finns i 5 höjder; 92, 122, 152, 182 och 212 cm. Höjdangivelsen är inklusive ställbar fot (max 2,5 cm). Hyllplanen är justerbara i 2,5 cm intervaller.

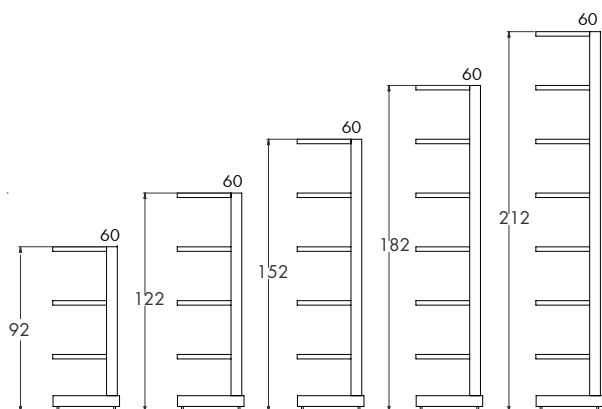

## BREDDER

Finns som start- och fortsättningssektioner. En startsektion har två gavelstolpar och en fortsättningssektion en gavelstolpe.

78 cm visas som 75 cm i prislistan  
93 cm visas som 90 cm i prislistan  
103,5 cm visas som 100 cm i prislistan

Modulmått 75, 90 och 100 indikerar avståndet center till center på gavelstolparna.

\* Den exakta bredden för modul 100 är 100,5

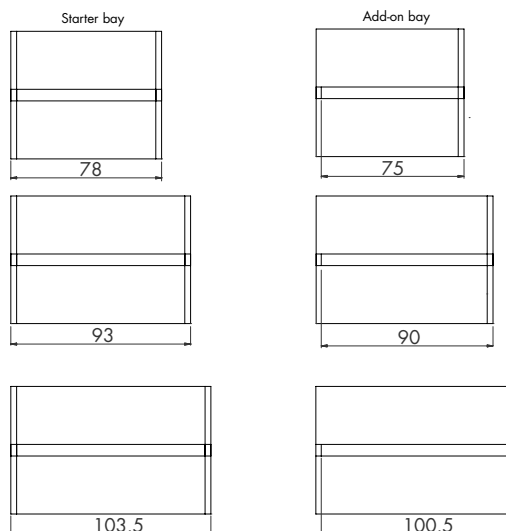

## DJUP

Gavelstolparna kommer i 4 djup:  
30 cm för 22,5 cm djupa hyllplan  
32 cm för 25 cm djupa hyllplan  
37 cm för 30 cm djupa hyllplan  
47 cm för 40 cm djupa hyllplan

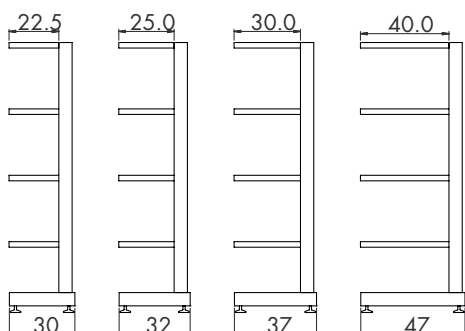

51 cm för 22,5 cm djupa hyllplan  
56 cm för 25 cm djupa hyllplan  
66 cm för 30 cm djupa hyllplan  
86 cm för 40 cm djupa hyllplan

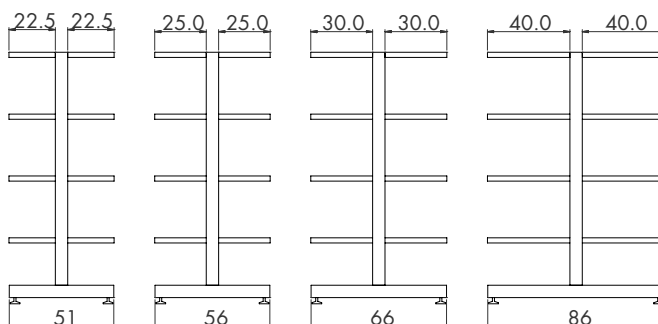

# 60/30 KLASSISK STÅLHYLLA

## ENKELSIDIGA - UTAN HYLLPLAN

Konfigurationer med gavelstolpar, mellanstag, monteringsbeslag och väggfäste.

### Höjd 92 cm

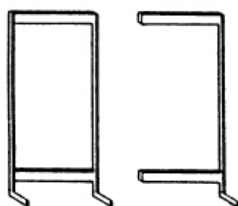

Modul cm	Hyllplansdjup cm	Startsektion Art. nr.	Pris SEK	Fortsättningssektion Art. nr.	Pris SEK
75	22.5	BB301007171100	3.452	BB301017171100	2.281
75	25	BB301007271100	3.560	BB301017271100	2.335
75	30	BB301007371100	3.590	BB301017371100	2.350
75	40	BB301007471100	3.660	BB301017471100	2.385
90	22.5	BB301007191100	3.550	BB301017191100	2.379
90	25	BB301007291100	3.658	BB301017291100	2.433
90	30	BB301007391100	3.688	BB301017391100	2.448
90	40	BB301007491100	3.758	BB301017491100	2.483
100	22.5	BB301007111100	3.656	BB301017111100	2.485
100	25	BB301007211100	3.764	BB301017211100	2.539
100	30	BB301007311100	3.794	BB301017311100	2.554
100	40	BB301007411100	3.864	BB301017411100	2.589

### Höjd 122 cm

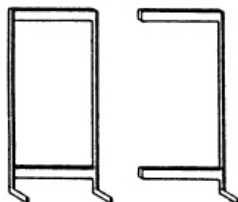

Modul cm	Hyllplansdjup cm	Startsektion Art. nr.	Pris SEK	Fortsättningssektion Art. nr.	Pris SEK
75	22.5	BB301002171100	3.716	BB301012171100	2.413
75	25	BB301002271100	3.826	BB301012271100	2.468
75	30	BB301002371100	3.860	BB301012371100	2.485
75	40	BB301002471100	3.938	BB301012471100	2.524
90	22.5	BB301002191100	3.814	BB301012191100	2.511
90	25	BB301002291100	3.924	BB301012291100	2.566
90	30	BB301002391100	3.958	BB301012391100	2.583
90	40	BB301002491100	4.036	BB301012491100	2.622
100	22.5	BB301002111100	3.920	BB301012111100	2.617
100	25	BB301002211100	4.030	BB301012211100	2.672
100	30	BB301002311100	4.064	BB301012311100	2.689
100	40	BB301002411100	4.142	BB301012411100	2.728

### Höjd 152 cm

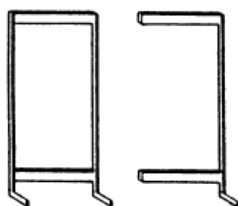

Modul cm	Hyllplansdjup cm	Startsektion Art. nr.	Pris SEK	Fortsättningssektion Art. nr.	Pris SEK
75	22.5	BB301005171100	3.994	BB301015171100	2.552
75	25	BB301005271100	4.054	BB301015271100	2.582
75	30	BB301005371100	4.096	BB301015371100	2.603
75	40	BB301005471100	4.154	BB301015471100	2.632
90	22.5	BB301005191100	4.092	BB301015191100	2.650
90	25	BB301005291100	4.152	BB301015291100	2.680
90	30	BB301005391100	4.194	BB301015391100	2.701
90	40	BB301005491100	4.252	BB301015491100	2.730
100	22.5	BB301005111100	4.198	BB301015111100	2.756
100	25	BB301005211100	4.258	BB301015211100	2.786
100	30	BB301005311100	4.300	BB301015311100	2.807
100	40	BB301005411100	4.358	BB301015411100	2.836

# 60/30 KLASSISK STÅLHYLLA

ENKELSIDIGA - UTAN HYLLPLAN

Konfigurationer med gavelstolpar, mellanstag, monteringsbeslag och väggfäste.

## Höjd 182 cm

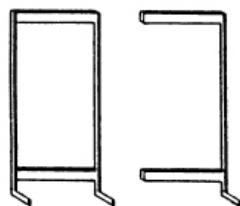

Modul cm	Hyllplansdjup cm	Startsektion Art. nr.	Pris SEK	Fortsättningssektion Art. nr.	Pris SEK
75	22.5	BB301008171100	4.250	BB301018171100	2.680
75	25	BB301008271100	4.292	BB301018271100	2.701
75	30	BB301008371100	4.338	BB301018371100	2.724
75	40	BB301008471100	4.426	BB301018471100	2.768
90	22.5	BB301008191100	4.348	BB301018191100	2.778
90	25	BB301008291100	4.390	BB301018291100	2.799
90	30	BB301008391100	4.436	BB301018391100	2.822
90	40	BB301008491100	4.524	BB301018491100	2.866
100	22.5	BB301008111100	4.454	BB301018111100	2.884
100	25	BB301008211100	4.496	BB301018211100	2.905
100	30	BB301008311100	4.542	BB301018311100	2.928
100	40	BB301008411100	4.630	BB301018411100	2.972

## Höjd 212 cm

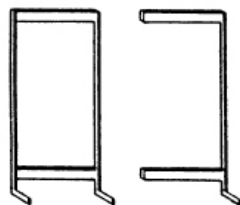

Modul cm	Hyllplansdjup cm	Startsektion Art. nr.	Pris SEK	Fortsättningssektion Art. nr.	Pris SEK
75	22.5	BB301001171100	4.518	BB301011171100	2.814
75	25	BB301001271100	4.574	BB301011271100	2.842
75	30	BB301001371100	4.620	BB301011371100	2.865
75	40	BB301001471100	4.688	BB301011471100	2.899
90	22.5	BB301001191100	4.616	BB301011191100	2.912
90	25	BB301001291100	4.672	BB301011291100	2.940
90	30	BB301001391100	4.718	BB301011391100	2.963
90	40	BB301001491100	4.786	BB301011491100	2.997
100	22.5	BB301001111100	4.722	BB301011111100	3.018
100	25	BB301001211100	4.778	BB301011211100	3.046
100	30	BB301001311100	4.824	BB301011311100	3.069
100	40	BB301001411100	4.892	BB301011411100	3.103

# 60/30 KLASSISK STÅLHYLLA

## DUBBELSIDIGA - UTAN HYLLPLAN

Konfigurationer med gavelstolpar, mellanstag och monteringsbeslag.

### Höjd 92 cm

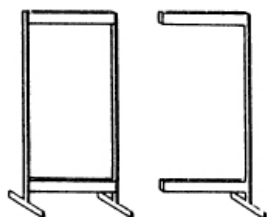

Modul cm	Hyllplans- djup cm	Startsektion Art. nr.	Pris SEK	Fortsättningssektion Art. nr.	Pris SEK
75	22.5	BB301007172100	3.666	BB301017172100	2.388
75	25	BB301007272100	3.736	BB301017272100	2.423
75	30	BB301007372100	3.838	BB301017372100	2.474
75	40	BB301007472100	3.944	BB301017472100	2.527
90	22.5	BB301007192100	3.764	BB301017192100	2.486
90	25	BB301007292100	3.834	BB301017292100	2.521
90	30	BB301007392100	3.936	BB301017392100	2.572
90	40	BB301007492100	4.042	BB301017492100	2.625
100	22.5	BB301007112100	3.870	BB301017112100	2.592
100	25	BB301007212100	3.940	BB301017212100	2.627
100	30	BB301007312100	4.042	BB301017312100	2.678
100	40	BB301007412100	4.148	BB301017412100	2.731

### Höjd 122 cm

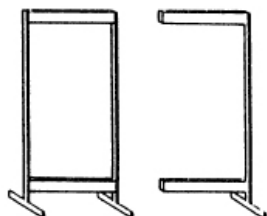

Modul cm	Hyllplans- djup cm	Startsektion Art. nr.	Pris SEK	Fortsättningssektion Art. nr.	Pris SEK
75	22.5	BB301002172100	3.954	BB301012172100	2.532
75	25	BB301002272100	4.034	BB301012272100	2.572
75	30	BB301002372100	4.146	BB301012372100	2.628
75	40	BB301002472100	4.250	BB301012472100	2.680
90	22.5	BB301002192100	4.052	BB301012192100	2.630
90	25	BB301002292100	4.132	BB301012292100	2.670
90	30	BB301002392100	4.244	BB301012392100	2.726
90	40	BB301002492100	4.348	BB301012492100	2.778
100	22.5	BB301002112100	4.158	BB301012112100	2.736
100	25	BB301002212100	4.238	BB301012212100	2.776
100	30	BB301002312100	4.350	BB301012312100	2.832
100	40	BB301002412100	4.454	BB301012412100	2.884

### Höjd 152 cm

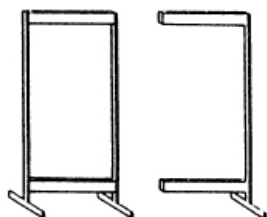

Modul cm	Hyllplans- djup cm	Startsektion Art. nr.	Pris SEK	Fortsättningssektion Art. nr.	Pris SEK
75	22.5	BB301005172100	4.290	BB301015172100	2.700
75	25	BB301005272100	4.360	BB301015272100	2.735
75	30	BB301005372100	4.434	BB301015372100	2.772
75	40	BB301005472100	4.614	BB301015472100	2.862
90	22.5	BB301005192100	4.388	BB301015192100	2.798
90	25	BB301005292100	4.458	BB301015292100	2.833
90	30	BB301005392100	4.532	BB301015392100	2.870
90	40	BB301005492100	4.712	BB301015492100	2.960
100	22.5	BB301005112100	4.494	BB301015112100	2.904
100	25	BB301005212100	4.564	BB301015212100	2.939
100	30	BB301005312100	4.638	BB301015312100	2.976
100	40	BB301005412100	4.818	BB301015412100	3.066



# 60/30 KLASSISK STÅLHYLLA

DUBBELSIDIGA - UTAN HYLLPLAN

Konfigurationer med gavelstolpar, mellanstag och monteringsbeslag.

## Höjd 182 cm

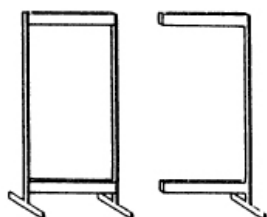

Modul cm	Hyllplans djup cm	Startsektion Art. nr.	Pris SEK	Fortsättningssektion Art. nr.	Pris SEK
75	22.5	BB301008172100	4.434	BB301018172100	2.772
75	25	BB301008272100	4.580	BB301018272100	2.845
75	30	BB301008372100	4.678	BB301018372100	2.894
75	40	BB301008472100	4.850	BB301018472100	2.980
90	22.5	BB301008192100	4.532	BB301018192100	2.870
90	25	BB301008292100	4.678	BB301018292100	2.943
90	30	BB301008392100	4.776	BB301018392100	2.992
90	40	BB301008492100	4.948	BB301018492100	3.078
100	22.5	BB301008112100	4.638	BB301018112100	2.976
100	25	BB301008212100	4.784	BB301018212100	3.049
100	30	BB301008312100	4.882	BB301018312100	3.098
100	40	BB301008412100	5.054	BB301018412100	3.184

## Höjd 212 cm

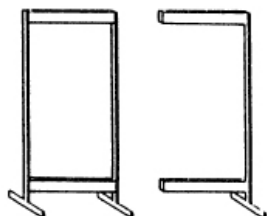

Modul cm	Hyllplans- djup cm	Startsektion Art. nr.	Pris SEK	Fortsättningssektion Art. nr.	Pris SEK
75	22.5	BB301001172100	4.818	BB301011172100	2.964
75	25	BB301001272100	4.866	BB301011272100	2.988
75	30	BB301001372100	4.904	BB301011372100	3.007
75	40	BB301001472100	5.072	BB301011472100	3.091
90	22.5	BB301001192100	4.916	BB301011192100	3.062
90	25	BB301001292100	4.964	BB301011292100	3.086
90	30	BB301001392100	5.002	BB301011392100	3.105
90	40	BB301001492100	5.170	BB301011492100	3.189
100	22.5	BB301001112100	5.022	BB301011112100	3.168
100	25	BB301001212100	5.070	BB301011212100	3.192
100	30	BB301001312100	5.108	BB301011312100	3.211
100	40	BB301001412100	5.276	BB301011412100	3.295

# 60/30 KLASSISK STÅLHYLLA

## ENKELSIDIGA - UTAN TOPHYLLPLAN

Kompleta förpackningar med gavelstolpar, hyllplan, mellanstag, beslag och väggfäste. Metallhyllplanen har bakkantslist i metall medan topphyllplanet är utan bakkantslist. Antalet hyllplan är beräknat efter optimal placering av skönlitteratur. En startsektion levereras med en vänster och en höger konsol per hyllplan. En fortsättningssektion levereras med en mellankonsol per hyllplan, vilket gör att hyllplanen placeras i samma höjd som i startsektionen.

### Höjd 92 cm (2 hyllplan)

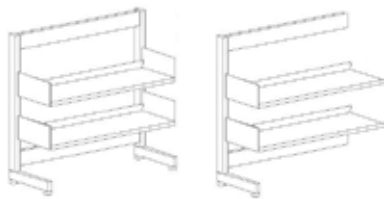

Modul cm	Hyllplansdjup cm	Startsektion Art. nr.	Pris SEK	Fortsättningssektion Art. nr.	Pris SEK
75	22.5	BB301007171120	4.830	BB301017171120	3.443
75	25	BB301007271120	5.058	BB301017271120	3.573
75	30	BB301007371120	5.170	BB301017371120	3.672
75	40	BB301007471120	5.570	BB301017471120	3.983
90	22.5	BB301007191120	5.026	BB301017191120	3.639
90	25	BB301007291120	5.216	BB301017291120	3.731
90	30	BB301007391120	5.354	BB301017391120	3.856
90	40	BB301007491120	5.882	BB301017491120	4.295
100	22.5	BB301007111120	5.228	BB301017111120	3.841
100	25	BB301007211120	5.448	BB301017211120	3.963
100	30	BB301007311120	5.572	BB301017311120	4.074
100	40	BB301007411120	6.042	BB301017411120	4.455

### Höjd 122 cm (3 hyllplan)

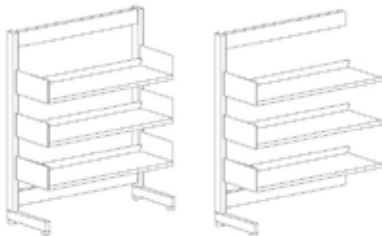

Modul cm	Hyllplansdjup cm	Startsektion Art. nr.	Pris SEK	Fortsättningssektion Art. nr.	Pris SEK
75	22.5	BB301002171130	5.783	BB301012171130	4.156
75	25	BB301002271130	6.073	BB301012271130	4.325
75	30	BB301002371130	6.230	BB301012371130	4.468
75	40	BB301002471130	6.803	BB301012471130	4.921
90	22.5	BB301002191130	6.028	BB301012191130	4.401
90	25	BB301002291130	6.261	BB301012291130	4.513
90	30	BB301002391130	6.457	BB301012391130	4.695
90	40	BB301002491130	7.222	BB301012491130	5.340
100	22.5	BB301002111130	6.278	BB301012111130	4.651
100	25	BB301002211130	6.556	BB301012211130	4.808
100	30	BB301002311130	6.731	BB301012311130	4.969
100	40	BB301002411130	7.409	BB301012411130	5.527

### Höjd 152 cm (4 hyllplan)

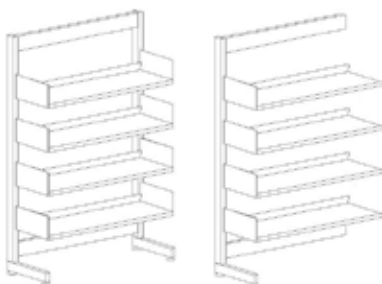

Modul cm	Hyllplansdjup cm	Startsektion Art. nr.	Pris SEK	Fortsättningssektion Art. nr.	Pris SEK
75	22.5	BB301005171140	6.750	BB301015171140	4.876
75	25	BB301005271140	7.050	BB301015271140	5.058
75	30	BB301005371140	7.256	BB301015371140	5.247
75	40	BB301005471140	7.974	BB301015471140	5.828
90	22.5	BB301005191140	7.044	BB301015191140	5.170
90	25	BB301005291140	7.268	BB301015291140	5.276
90	30	BB301005391140	7.526	BB301015391140	5.517
90	40	BB301005491140	8.500	BB301015491140	6.354
100	22.5	BB301005111140	7.342	BB301015111140	5.468
100	25	BB301005211140	7.626	BB301015211140	5.634
100	30	BB301005311140	7.856	BB301015311140	5.847
100	40	BB301005411140	8.714	BB301015411140	6.568

# 60/30 KLASSISK STÅLHYLLA

ENKELSIDIGA - UTAN TOPHYLLPLAN

Kompleta förpackningar med gavelstolpar, hyllplan, mellanstag, beslag och väggfäste. Metallhyllplanen har bakkantslist i metall medan topphyllplanet är utan bakkantslist. Antalet hyllplan är beräknat efter optimal placering av skönlitteratur. En startsektion levereras med en vänster och en höger konsol per hyllplan. En fortsättningssektion levereras med en mellankonsol per hyllplan, vilket gör att hyllplanen placeras i samma höjd som i startsektionen.

## Höjd 182 cm (5 hyllplan)

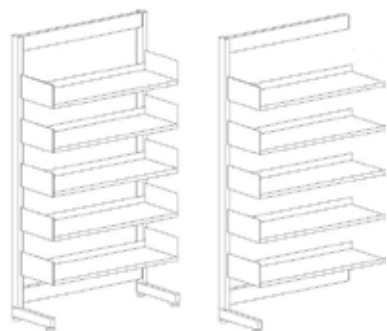

Modul cm	Hyllplansdjup cm	Startsektion Art. nr.	Pris SEK	Fortsättningssektion Art. nr.	Pris SEK
75	22.5	BB301008171150	7.695	BB301018171150	5.585
75	25	BB301008271150	8.037	BB301018271150	5.796
75	30	BB301008371150	8.288	BB301018371150	6.029
75	40	BB301008471150	9.201	BB301018471150	6.763
90	22.5	BB301008191150	8.038	BB301018191150	5.928
90	25	BB301008291150	8.285	BB301018291150	6.044
90	30	BB301008391150	8.601	BB301018391150	6.342
90	40	BB301008491150	9.834	BB301018491150	7.396
100	22.5	BB301008111150	8.384	BB301018111150	6.274
100	25	BB301008211150	8.706	BB301018211150	6.465
100	30	BB301008311150	8.987	BB301018311150	6.728
100	40	BB301008411150	10.075	BB301018411150	7.637

## Höjd 212 cm (6 hyllplan)

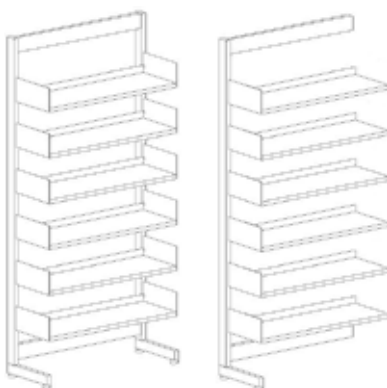

Modul cm	Hyllplansdjup cm	Startsektion Art. nr.	Pris SEK	Fortsättningssektion Art. nr.	Pris SEK
75	22.5	BB301001171160	8.652	BB301011171160	6.300
75	25	BB301001271160	9.068	BB301011271160	6.556
75	30	BB301001371160	9.360	BB301011371160	6.831
75	40	BB301001471160	10.418	BB301011471160	7.693
90	22.5	BB301001191160	9.044	BB301011191160	6.692
90	25	BB301001291160	9.346	BB301011291160	6.834
90	30	BB301001391160	9.716	BB301011391160	7.187
90	40	BB301001491160	11.158	BB301011491160	8.433
100	22.5	BB301001111160	9.438	BB301011111160	7.086
100	25	BB301001211160	9.830	BB301011211160	7.318
100	30	BB301001311160	10.158	BB301011311160	7.629
100	40	BB301001411160	11.426	BB301011411160	8.701

# 60/30 KLASSISK STÅLHYLLA

## DUBBELSIDIGA - MED HYLLPLAN - UTAN TOPHYLLPLAN

Kompleta förpackningar med gavelstolpar, hyllplan, mellanstag och beslag. Metallhyllplanen har bakkantslist i metall medan topphyllplanet är utan bakkantslist. Antalet hyllplan är beräknat efter optimal placering av skönlitteratur. En startsektion levereras med en vänster och en höger konsol per hyllplan. En fortsättningssektion levereras med en mel-lankonsol per hyllplan, vilket gör att hyllplanen placeras i samma höjd som i startsektionen.

### Höjd 92 cm (2 hyllplan på vardera sida)

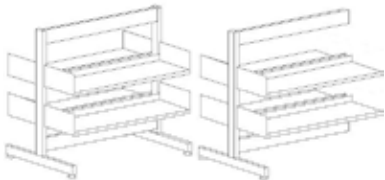

Modul cm	Hyllplans- djup cm	Startsektion Art. nr.	Pris SEK	Fortsättningssektion Art. nr.	Pris SEK
75	22.5	BB301007172120	6.422	BB301017172120	4.712
75	25	BB301007272120	6.732	BB301017272120	4.899
75	30	BB301007372120	6.998	BB301017372120	5.118
75	40	BB301007472120	7.764	BB301017472120	5.723
90	22.5	BB301007192120	6.716	BB301017192120	5.006
90	25	BB301007292120	6.950	BB301017292120	5.117
90	30	BB301007392120	7.268	BB301017392120	5.388
90	40	BB301007492120	8.290	BB301017492120	6.249
100	22.5	BB301007112120	7.014	BB301017112120	5.304
100	25	BB301007212120	7.308	BB301017212120	5.475
100	30	BB301007312120	7.598	BB301017312120	5.718
100	40	BB301007412120	8.504	BB301017412120	6.463

### Höjd 122 cm (3 hyllplan på vardera sida)

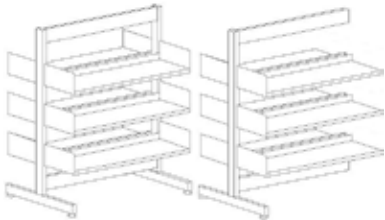

Modul cm	Hyllplans- djup cm	Startsektion Art. nr.	Pris SEK	Fortsättningssektion Art. nr.	Pris SEK
75	22.5	BB301002172130	8.088	BB301012172130	6.018
75	25	BB301002272130	8.528	BB301012272130	6.286
75	30	BB301002372130	8.886	BB301012372130	6.594
75	40	BB301002472130	9.980	BB301012472130	7.474
90	22.5	BB301002192130	8.480	BB301012192130	6.410
90	25	BB301002292130	8.806	BB301012292130	6.564
90	30	BB301002392130	9.242	BB301012392130	6.950
90	40	BB301002492130	10.720	BB301012492130	8.214
100	22.5	BB301002112130	8.874	BB301012112130	6.804
100	25	BB301002212130	9.290	BB301012212130	7.048
100	30	BB301002312130	9.684	BB301012312130	7.392
100	40	BB301002412130	10.988	BB301012412130	8.482

### Höjd 152 cm (4 hyllplan på vardera sida)

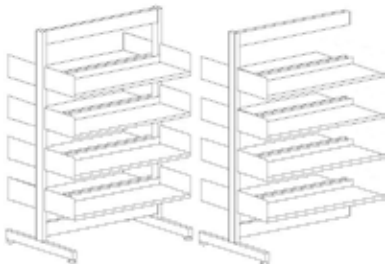

Modul cm	Hyllplans- djup cm	Startsektion Art. nr.	Pris SEK	Fortsättningssektion Art. nr.	Pris SEK
75	22.5	BB301005172140	9.802	BB301015172140	7.348
75	25	BB301005272140	10.352	BB301015272140	7.687
75	30	BB301005372140	10.754	BB301015372140	8.060
75	40	BB301005472140	12.254	BB301015472140	9.254
90	22.5	BB301005192140	10.292	BB301015192140	7.838
90	25	BB301005292140	10.690	BB301015292140	8.025
90	30	BB301005392140	11.196	BB301015392140	8.502
90	40	BB301005492140	13.208	BB301015492140	10.208
100	22.5	BB301005112140	10.782	BB301015112140	8.328
100	25	BB301005212140	11.300	BB301015212140	8.635
100	30	BB301005312140	11.750	BB301015312140	9.056
100	40	BB301005412140	13.530	BB301015412140	10.530

# 60/30 KLASSISK STÅLHYLLA

DUBBELSIDIGA - MED HYLLPLAN - UTAN TOPPHYLLPLAN

Kompleta förpackningar med gavelstolpar, hyllplan, mellanstag och beslag. Metallhyllplanen har bakkantslist i metall medan topphyllplanet är utan bakkantslist. Antalet hyllplan är beräknat efter optimal placering av skönlitteratur. En startsektion levereras med en vänster och en höger konsol per hyllplan. En fortsättningssektion levereras med en mel-lankonsol per hyllplan, vilket gör att hyllplanen placeras i samma höjd som i startsektionen.

## Höjd 182 cm (5 hyllplan på vardera sida)

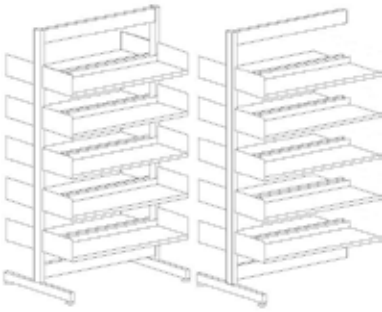
	Modul cm	Hyllplans djup cm	Startsektion Art. nr.	Pris SEK	Fortsättningssektion Art. nr.	Pris SEK
	75	22.5	BB301008172150	11.324	BB301018172150	8.582
	75	25	BB301008272150	12.070	BB301018272150	9.035
	75	30	BB301008372150	12.578	BB301018372150	9.504
	75	40	BB301008472150	14.400	BB301018472150	10.970
	90	22.5	BB301008192150	11.912	BB301018192150	9.170
	90	25	BB301008292150	12.468	BB301018292150	9.433
	90	30	BB301008392150	13.106	BB301018392150	10.032
	90	40	BB301008492150	15.568	BB301018492150	12.138
	100	22.5	BB301008112150	12.498	BB301018112150	9.756
	100	25	BB301008212150	13.204	BB301018212150	10.169
	100	30	BB301008312150	13.772	BB301018312150	10.698
	100	40	BB301008412150	15.944	BB301018412150	12.514

## Höjd 212 cm (6 hyllplan på vardera sida)

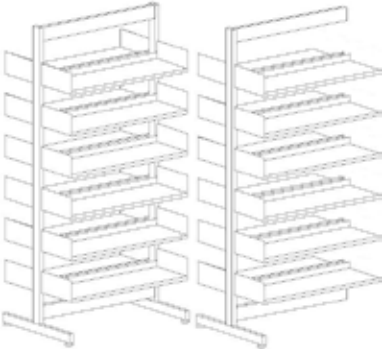
	Modul cm	Hyllplans- djup cm	Startsektion Art. nr.	Pris SEK	Fortsättningssektion Art. nr.	Pris SEK
	75	22.5	BB301001172160	13.086	BB301011172160	9.936
	75	25	BB301001272160	13.854	BB301011272160	10.416
	75	30	BB301001372160	14.384	BB301011372160	10.939
	75	40	BB301001472160	16.532	BB301011472160	12.679
	90	22.5	BB301001192160	13.772	BB301011192160	10.622
	90	25	BB301001292160	14.312	BB301011292160	10.874
	90	30	BB301001392160	14.998	BB301011392160	11.553
	90	40	BB301001492160	17.914	BB301011492160	14.061
	100	22.5	BB301001112160	14.454	BB301011112160	11.304
	100	25	BB301001212160	15.174	BB301011212160	11.736
	100	30	BB301001312160	15.776	BB301011312160	12.331
	100	40	BB301001412160	18.344	BB301011412160	14.491

# 60/30 KLASSISK STÅLHYLLA

## ENKELSIDIGA - MED HYLLPLAN OCH TOPPHYLLPLAN

Kompleta förpackningar med gavelstolpar, hyllplan, mellanstag, beslag och väggfäste. Metallhyllplanen har bakkantslist i metall medan topphyllplanet är utan bakkantslist. Antalet hyllplan är beräknat efter optimal placering av skönlitteratur. En startsektion levereras med en vänster och en höger konsol per hyllplan. En fortsättningssektion levereras med en mellankonsol per hyllplan, vilket gör att hyllplanen placeras i samma höjd som i startsektionen.

### Höjd 92 cm (2 hyllplan + topphyllplan)

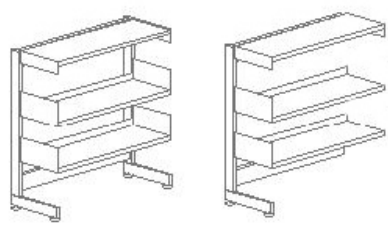
	Modul cm	Hyllplans- djup cm	Startsektion Art. nr.	Pris SEK	Fortsättningssektion Art. nr.	Pris SEK
	75	22.5	BB301007171121	5.584	BB301017171121	4.068
	75	25	BB301007271121	5.825	BB301017271121	4.211
	75	30	BB301007371121	6.016	BB301017371121	4.389
	75	40	BB301007471121	6.530	BB301017471121	4.801
	90	22.5	BB301007191121	5.797	BB301017191121	4.281
	90	25	BB301007291121	6.040	BB301017291121	4.426
	90	30	BB301007391121	6.227	BB301017391121	4.600
	90	40	BB301007491121	6.932	BB301017491121	5.203
	100	22.5	BB301007111121	6.079	BB301017111121	4.563
	100	25	BB301007211121	6.339	BB301017211121	4.725
	100	30	BB301007311121	6.501	BB301017311121	4.874
	100	40	BB301007411121	7.131	BB301017411121	5.402

### Höjd 122 cm (3 hyllplan + topphyllplan)

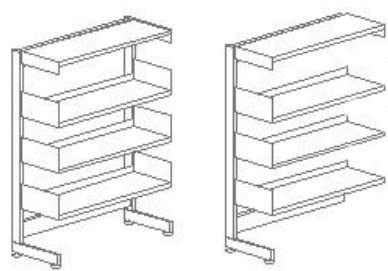
	Modul cm	Hyllplans- djup cm	Startsektion Art. nr.	Pris SEK	Fortsättningssektion Art. nr.	Pris SEK
	75	22.5	BB301002171131	6.537	BB301012171131	4.781
	75	25	BB301002271131	6.840	BB301012271131	4.963
	75	30	BB301002371131	7.076	BB301012371131	5.185
	75	40	BB301002471131	7.763	BB301012471131	5.739
	90	22.5	BB301002191131	6.799	BB301012191131	5.043
	90	25	BB301002291131	7.085	BB301012291131	5.208
	90	30	BB301002391131	7.330	BB301012391131	5.439
	90	40	BB301002491131	8.272	BB301012491131	6.248
	100	22.5	BB301002111131	7.129	BB301012111131	5.373
	100	25	BB301002211131	7.447	BB301012211131	5.570
	100	30	BB301002311131	7.660	BB301012311131	5.769
	100	40	BB301002411131	8.498	BB301012411131	6.474

### Höjd 152 cm (4 hyllplan + topphyllplan)

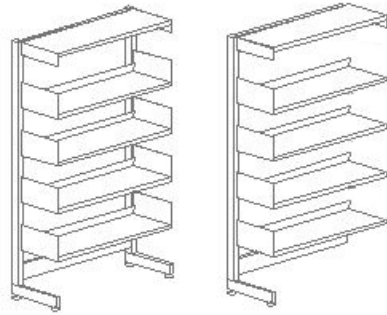
	Modul cm	Hyllplans- djup cm	Startsektion Art. nr.	Pris SEK	Fortsättningssektion Art. nr.	Pris SEK
	75	22.5	BB301005171141	7.504	BB301015171141	5.501
	75	25	BB301005271141	7.817	BB301015271141	5.696
	75	30	BB301005371141	8.102	BB301015371141	5.964
	75	40	BB301005471141	8.934	BB301015471141	6.646
	90	22.5	BB301005191141	7.815	BB301015191141	5.812
	90	25	BB301005291141	8.092	BB301015291141	5.971
	90	30	BB301005391141	8.399	BB301015391141	6.261
	90	40	BB301005491141	9.550	BB301015491141	7.262
	100	22.5	BB301005111141	8.193	BB301015111141	6.190
	100	25	BB301005211141	8.517	BB301015211141	6.396
	100	30	BB301005311141	8.785	BB301015311141	6.647
	100	40	BB301005411141	9.803	BB301015411141	7.515

# 60/30 KLASSISK STÅLHYLLA

## ENKELSIDIGA - MED HYLLPLAN OCH TOPPHYLLPLAN

Kompleta förpackningar med gavelstolpar, hyllplan, mellanstag, beslag och väggfäste. Metallhyllplanen har bakkantslist i metall medan topphyllplanet är utan bakkantslist. Antalet hyllplan är beräknat efter optimal placering av skönlitteratur. En startsektion levereras med en vänster och en höger konsol per hyllplan. En fortsättningssektion levereras med en mellankonsol per hyllplan, vilket gör att hyllplanen placeras i samma höjd som i startsektionen.

### Höjd 182 cm (5 hyllplan + topphyllplan)

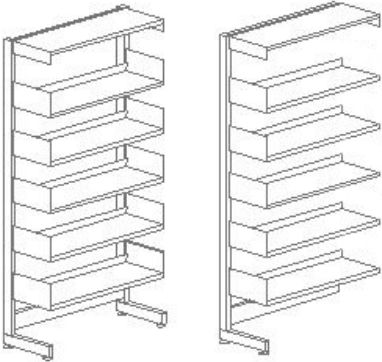
	Modul cm	Hyllplans- djup cm	Startsektion Art. nr.	Pris SEK	Fortsättningssektion Art. nr.	Pris SEK
	75	22.5	BB301008171151	8.449	BB301018171151	6.210
	75	25	BB301008271151	8.804	BB301018271151	6.434
	75	30	BB301008371151	9.134	BB301018371151	6.746
	75	40	BB301008371151	9.134	BB301018471151	7.581
	90	22.5	BB301008191151	8.809	BB301018191151	6.570
	90	25	BB301008291151	9.109	BB301018291151	6.739
	90	30	BB301008391151	9.474	BB301018391151	7.086
	90	40	BB301008491151	10.884	BB301018491151	8.304
	100	22.5	BB301008111151	9.235	BB301018111151	6.996
	100	25	BB301008211151	9.597	BB301018211151	7.227
	100	30	BB301008311151	9.916	BB301018311151	7.528
	100	40	BB301008411151	11.164	BB301018411151	8.584

### Höjd 212 cm (6 hyllplan + topphyllplan)

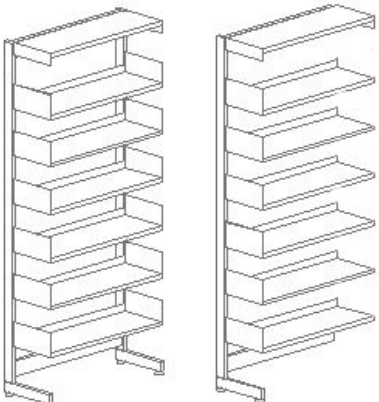
	Modul cm	Hyllplans- djup cm	Startsektion Art. nr.	Pris SEK	Fortsättningssektion Art. nr.	Pris SEK
	75	22.5	BB301001171161	9.406	BB301011171161	6.925
	75	25	BB301001271161	9.835	BB301011271161	7.194
	75	30	BB301001371161	10.206	BB301011371161	7.548
	75	40	BB301001471161	11.378	BB301011471161	8.511
	90	22.5	BB301001191161	9.815	BB301011191161	7.334
	90	25	BB301001291161	10.170	BB301011291161	7.529
	90	30	BB301001391161	10.589	BB301011391161	7.931
	90	40	BB301001491161	12.208	BB301011491161	9.341
	100	22.5	BB301001111161	10.289	BB301011111161	7.808
	100	25	BB301001211161	10.721	BB301011211161	8.080
	100	30	BB301001311161	11.087	BB301011311161	8.429
	100	40	BB301001411161	12.515	BB301011411161	9.648

# 60/30 KLASSISK STÅLHYLLA

## DUBBELSIDIGA - MED HYLLPLAN OCH TOPPHYLLPLAN

Kompleta förpackningar med gavelstolpar, hyllplan, mellanstag och beslag. Metallhyllplanen har bakkantslist i metall medan topphyllplanet är utan bakkantslist. Antalet hyllplan är beräknat efter optimal placering av skönlitteratur. En startsektion levereras med en vänster och en höger konsol per hyllplan. En fortsättningssektion levereras med en mel-lankonsol per hyllplan, vilket gör att hyllplanen placeras i samma höjd som i startsektionen.

### Höjd 92 cm (2 hyllplan + topphyllplan på vardera sida)



Modul cm	Hyllplans- djup cm	Startsektion Art. nr.	Pris SEK	Fortsättningssektion Art. nr.	Pris SEK
75	22.5	BB301007172121	7.930	BB301017172121	5.962
75	25	BB301007272121	8.266	BB301017272121	6.175
75	30	BB301007372121	8.690	BB301017372121	6.552
75	40	BB301007472121	9.684	BB301017472121	7.359
90	22.5	BB301007192121	8.258	BB301017192121	6.290
90	25	BB301007292121	8.598	BB301017292121	6.507
90	30	BB301007392121	9.014	BB301017392121	6.876
90	40	BB301007492121	10.390	BB301017492121	8.065
100	22.5	BB301007112121	8.716	BB301017112121	6.748
100	25	BB301007212121	9.090	BB301017212121	6.999
100	30	BB301007312121	9.456	BB301017312121	7.318
100	40	BB301007412121	10.682	BB301017412121	8.357

### Höjd 122 cm (3 hyllplan + topphyllplan på vardera sida)

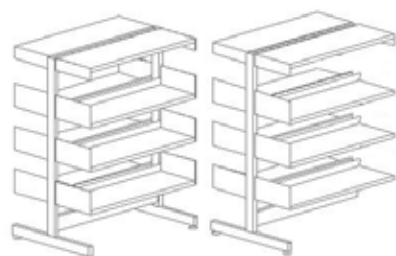

Modul cm	Hyllplans- djup cm	Startsektion Art. nr.	Pris SEK	Fortsättningssektion Art. nr.	Pris SEK
75	22.5	BB301002172131	9.596	BB301012172131	7.268
75	25	BB301002272131	10.062	BB301012272131	7.562
75	30	BB301002372131	10.578	BB301012372131	8.028
75	40	BB301002472131	11.900	BB301012472131	9.110
90	22.5	BB301002192131	10.022	BB301012192131	7.694
90	25	BB301002292131	10.454	BB301012292131	7.954
90	30	BB301002392131	10.988	BB301012392131	8.438
90	40	BB301002492131	12.820	BB301012492131	10.030
100	22.5	BB301002112131	10.576	BB301012112131	8.248
100	25	BB301002212131	11.072	BB301012212131	8.572
100	30	BB301002312131	11.542	BB301012312131	8.992
100	40	BB301002412131	13.166	BB301012412131	10.376

### Höjd 152 cm (4 hyllplan + topphyllplan på vardera sida)

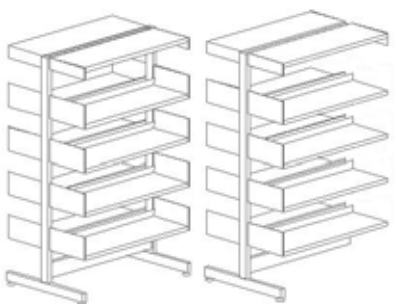

Modul cm	Hyllplans- djup cm	Startsektion Art. nr.	Pris SEK	Fortsättningssektion Art. nr.	Pris SEK
75	22.5	BB301005172141	11.310	BB301015172141	8.598
75	25	BB301005272141	11.886	BB301015272141	8.963
75	30	BB301005372141	12.446	BB301015372141	9.494
75	40	BB301005472141	14.174	BB301015472141	10.890
90	22.5	BB301005192141	11.834	BB301015192141	9.122
90	25	BB301005292141	12.338	BB301015292141	9.415
90	30	BB301005392141	12.942	BB301015392141	9.990
90	40	BB301005492141	15.308	BB301015492141	12.024
100	22.5	BB301005112141	12.484	BB301015112141	9.772
100	25	BB301005212141	13.082	BB301015212141	10.159
100	30	BB301005312141	13.608	BB301015312141	10.656
100	40	BB301005412141	15.708	BB301015412141	12.424



# 60/30 KLASSISK STÅLHYLLA

## DUBBELSIDIGA - MED HYLLPLAN OCH TOPPHYLLPLAN

Kompleta förpackningar med gavelstolpar, hyllplan, mellanstag och beslag. Metallhyllplanen har bakkantslist i metall medan topphyllplanet är utan bakkantslist. Antalet hyllplan är beräknat efter optimal placering av skönlitteratur. En startsektion levereras med en vänster och en höger konsol per hyllplan. En fortsättningssektion levereras med en mellankonsol per hyllplan, vilket gör att hyllplanen placeras i samma höjd som i startsektionen.

### Höjd 182 cm (5 hyllplan + topphyllplan på vardera sida)

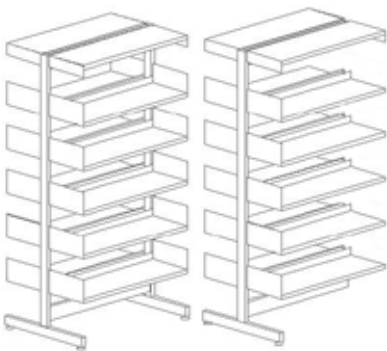

Modul cm	Hyllplans- djup cm	Startsektion Art. nr.	Pris SEK	Fortsättningssektion Art. nr.	Pris SEK
75	22.5	BB301008172151	12.832	BB301018172151	9.832
75	25	BB301008272151	13.604	BB301018272151	10.311
75	30	BB301008372151	14.270	BB301018372151	10.938
75	40	BB301008472151	16.320	BB301018472151	12.606
90	22.5	BB301008192151	13.454	BB301018192151	10.454
90	25	BB301008292151	14.116	BB301018292151	10.823
90	30	BB301008392151	14.852	BB301018392151	11.520
90	40	BB301008492151	17.668	BB301018492151	13.954
100	22.5	BB301008112151	14.200	BB301018112151	11.200
100	25	BB301008212151	14.986	BB301018212151	11.693
100	30	BB301008312151	15.630	BB301018312151	12.298
100	40	BB301008412151	18.122	BB301018412151	14.408

### Höjd 212 cm (6 hyllplan + topphyllplan på vardera sida)

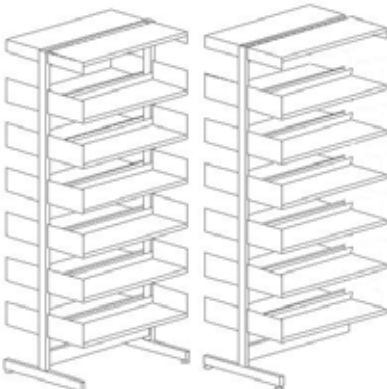

Modul cm	Hyllplans- djup cm	Startsektion Art. nr.	Pris SEK	Fortsättningssektion Art. nr.	Pris SEK
75	22.5	BB301001172161	14.594	BB301011172161	11.186
75	25	BB301001272161	15.388	BB301011272161	11.692
75	30	BB301001372161	16.076	BB301011372161	12.373
75	40	BB301001472161	18.452	BB301011472161	14.315
90	22.5	BB301001192161	15.314	BB301011192161	11.906
90	25	BB301001292161	15.960	BB301011292161	12.264
90	30	BB301001392161	16.744	BB301011392161	13.041
90	40	BB301001492161	20.014	BB301011492161	15.877
100	22.5	BB301001112161	16.156	BB301011112161	12.748
100	25	BB301001212161	16.956	BB301011212161	13.260
100	30	BB301001312161	17.634	BB301011312161	13.931
100	40	BB301001412161	20.522	BB301011412161	16.385

# 60/30 KLASSISK STÅLHYLLA

ENKELSIDIGA - UTAN TOPHYLLPLAN - MED LED-BELYSNING PÅ SAMTLIGA HYLLPLAN

Kompleta förpackningar med gavelstolpar, kabelkanaler, stålhyllplan med bakkantslist och LED-belysning (se sida 140 för mer info om LED-belysning), konsoller och mellanstag. Kabeldragning från golv (även möjligt från tak, kontakta oss för mer info). Antalet hyllplan är beräknat efter optimal placering av skönlitteratur. En startsektion levereras med en vänster och en höger konsol per hyllplan. En fortsättningssektion levereras med en mellankonsol per hyllplan, vilket gör att hyllplanen placeras i samma höjd som i startsektionen.

## Höjd 92 cm (2 hyllplan)

Kontakta vår försäljningsavdelning för priser på 60/30 konfigurationer med LED.

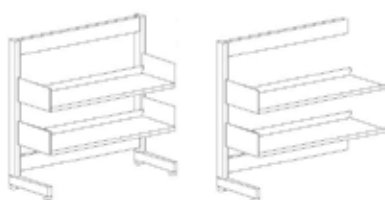

Modul cm	Hyllplansdjup cm	Startsektion Art. nr.	Pris SEK	Fortsättningssektion Art. nr.	Pris SEK
75	22.5	BB30203717141120	-	BB30204717141120	-
75	25	BB30203727141120	-	BB30204727141120	-
75	30	BB30203737141120	-	BB30204737141120	-
75	40	BB30203747141120	-	BB30204747141120	-
90	22.5	BB30203719141120	-	BB30204719141120	-
90	25	BB30203729141120	-	BB30204729141120	-
90	30	BB30203739141120	-	BB30204739141120	-
90	40	BB30203749141120	-	BB30204749141120	-
100	22.5	BB30203711141120	-	BB30204711141120	-
100	25	BB30203721141120	-	BB30204721141120	-
100	30	BB30203731141120	-	BB30204731141120	-
100	40	BB30203741141120	-	BB30204741141120	-

## Höjd 122 cm (3 hyllplan)

Kontakta vår försäljningsavdelning för priser på 60/30 konfigurationer med LED.

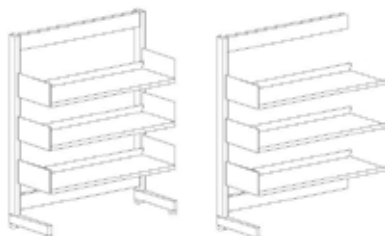

Modul cm	Hyllplansdjup cm	Startsektion Art. nr.	Pris SEK	Fortsättningssektion Art. nr.	Pris SEK
75	22.5	BB30203217141130	-	BB30204217141130	-
75	25	BB30203227141130	-	BB30204227141130	-
75	30	BB30203237141130	-	BB30204237141130	-
75	40	BB30203247141130	-	BB30204247141130	-
90	22.5	BB30203219141130	-	BB30204219141130	-
90	25	BB30203229141130	-	BB30204229141130	-
90	30	BB30203239141130	-	BB30204239141130	-
90	40	BB30203249141130	-	BB30204249141130	-
100	22.5	BB30203211141130	-	BB30204211141130	-
100	25	BB30203221141130	-	BB30204221141130	-
100	30	BB30203231141130	-	BB30204231141130	-
100	40	BB30203241141130	-	BB30204241141130	-

## Höjd 152 cm (4 hyllplan)

Kontakta vår försäljningsavdelning för priser på 60/30 konfigurationer med LED.

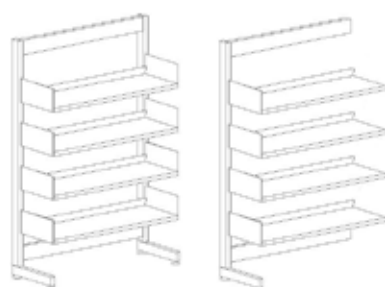

Modul cm	Hyllplansdjup cm	Startsektion Art. nr.	Pris SEK	Fortsättningssektion Art. nr.	Pris SEK
75	22.5	BB30203517141140	-	BB30204517141140	-
75	25	BB30203527141140	-	BB30204527141140	-
75	30	BB30203537141140	-	BB30204537141140	-
75	40	BB30203547141140	-	BB30204547141140	-
90	22.5	BB30203519141140	-	BB30204519141140	-
90	25	BB30203529141140	-	BB30204529141140	-
90	30	BB30203539141140	-	BB30204539141140	-
90	40	BB30203549141140	-	BB30204549141140	-
100	22.5	BB30203511141140	-	BB30204511141140	-
100	25	BB30203521141140	-	BB30204521141140	-
100	30	BB30203531141140	-	BB30204531141140	-
100	40	BB30203541141140	-	BB30204541141140	-

# 60/30 KLASSISK STÅLHYLLA

ENKELSIDIGA - UTAN TOPHYLLPLAN - MED LED-BELYSNING PÅ SAMTLIGA HYLLPLAN

Kompleta förpackningar med gavelstolpar, kabelkanaler, stålhyllplan med bakkantslist och LED-belysning (se sida 140 för mer info om LED-belysning), konsoller och mellanstag. Kabeldragning från golv (även möjligt från tak, kontakta oss för mer info). Antalet hyllplan är beräknat efter optimal placering av skönlitteratur. En startsektion levereras med en vänster och en höger konsol per hyllplan. En fortsättningssektion levereras med en mellankonsol per hyllplan, vilket gör att hyllplanen placeras i samma höjd som i startsektionen.

## Höjd 182 cm (5 hyllplan)

Kontakta vår försäljningsavdelning för priser på 60/30 konfigurationer med LED.

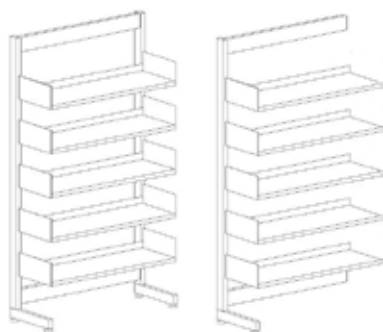

Modul cm	Hyllplansdjup cm	Startsektion Art. nr.	Pris SEK	Fortsättningssektion Art. nr.	Pris SEK
75	22.5	BB30203817141150	-	BB30204817141150	-
75	25	BB30203827141150	-	BB30204827141150	-
75	30	BB30203837141150	-	BB30204837141150	-
75	40	BB30203847141150	-	BB30204847141150	-
90	22.5	BB30203819141150	-	BB30204819141150	-
90	25	BB30203829141150	-	BB30204829141150	-
90	30	BB30203839141150	-	BB30204839141150	-
90	40	BB30203849141150	-	BB30204849141150	-
100	22.5	BB30203811141150	-	BB30204811141150	-
100	25	BB30203821141150	-	BB30204821141150	-
100	30	BB30203831141150	-	BB30204831141150	-
100	40	BB30203841141150	-	BB30204841141150	-

## Höjd 212 cm (6 hyllplan)

Kontakta vår försäljningsavdelning för priser på 60/30 konfigurationer med LED.

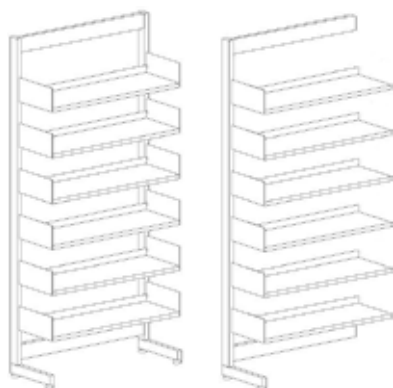

Modul cm	Hyllplansdjup cm	Startsektion Art. nr.	Pris SEK	Fortsättningssektion Art. nr.	Pris SEK
75	22.5	BB30203117141160	-	BB30204117141160	-
75	25	BB30203127141160	-	BB30204127141160	-
75	30	BB30203137141160	-	BB30204137141160	-
75	40	BB30203147141160	-	BB30204147141160	-
90	22.5	BB30203119141160	-	BB30204119141160	-
90	25	BB30203129141160	-	BB30204129141160	-
90	30	BB30203139141160	-	BB30204139141160	-
90	40	BB30203149141160	-	BB30204149141160	-
100	22.5	BB30203111141160	-	BB30204111141160	-
100	25	BB30203121141160	-	BB30204121141160	-
100	30	BB30203131141160	-	BB30204131141160	-
100	40	BB30203141141160	-	BB30204141141160	-

# 60/30 KLASSISK STÅLHYLLA

DUBBELSIDIGA - UTAN TOPHYLLPLAN - MED LED-BELYSNING PÅ SAMTLIGA HYLLPLAN

Kompleta förpackningar med gavelstolpar, kabelkanaler, stålhyllplan med bakkantslist och LED-belysning (se sida 140 för mer info om LED-belysning), konsoller och mellanstag. Kabeldragning från golv (även möjligt från tak, kontakta oss för mer info). Antalet hyllplan är beräknat efter optimal placering av skönlitteratur. En startsektion levereras med en vänster och en höger konsol per hyllplan. En fortsättningssektion levereras med en mellankonsol per hyllplan, vilket gör att hyllplanen placeras i samma höjd som i startsektionen.

## Höjd 92 cm (2 hyllplan på vardera sida)

Kontakta vår försäljningsavdelning för priser på 60/30 konfigurationer med LED.

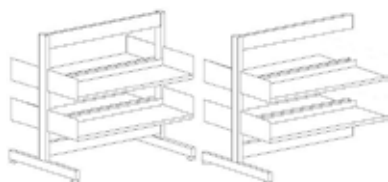

Modul cm	Hyllplansdjup cm	Startsektion Art. nr.	Pris SEK	Fortsättningssektion Art. nr.	Pris SEK
75	22.5	BB30203717241120	-	BB30204717241120	-
75	25	BB30203727241120	-	BB30204727241120	-
75	30	BB30203737241120	-	BB30204737241120	-
75	40	BB30203747241120	-	BB30204747241120	-
90	22.5	BB30203719241120	-	BB30204719241120	-
90	25	BB30203729241120	-	BB30204729241120	-
90	30	BB30203739241120	-	BB30204739241120	-
90	40	BB30203749241120	-	BB30204749241120	-
100	22.5	BB30203711241120	-	BB30204711241120	-
100	25	BB30203721241120	-	BB30204721241120	-
100	30	BB30203731241120	-	BB30204731241120	-
100	40	BB30203741241120	-	BB30204741241120	-

## Höjd 122 cm (3 hyllplan på vardera sida)

Kontakta vår försäljningsavdelning för priser på 60/30 konfigurationer med LED.

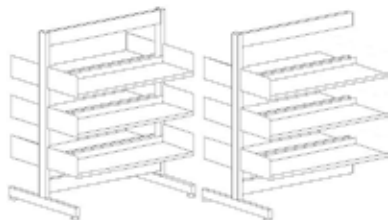

Modul cm	Hyllplansdjup cm	Startsektion Art. nr.	Pris SEK	Fortsättningssektion Art. nr.	Pris SEK
75	22.5	BB30203217241130	-	BB30204217241130	-
75	25	BB30203227241130	-	BB30204227241130	-
75	30	BB30203237241130	-	BB30204237241130	-
75	40	BB30203247241130	-	BB30204247241130	-
90	22.5	BB30203219241130	-	BB30204219241130	-
90	25	BB30203229241130	-	BB30204229241130	-
90	30	BB30203239241130	-	BB30204239241130	-
90	40	BB30203249241130	-	BB30204249241130	-
100	22.5	BB30203211241130	-	BB30204211241130	-
100	25	BB30203221241130	-	BB30204221241130	-
100	30	BB30203231241130	-	BB30204231241130	-
100	40	BB30203241241130	-	BB30204241241130	-

## Höjd 152 cm (4 hyllplan på vardera sida)

Kontakta vår försäljningsavdelning för priser på 60/30 konfigurationer med LED.

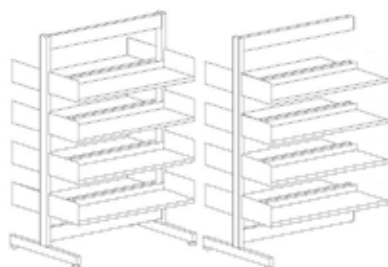

Modul cm	Hyllplansdjup cm	Startsektion Art. nr.	Pris SEK	Fortsättningssektion Art. nr.	Pris SEK
75	22.5	BB30203517241140	-	BB30204517241140	-
75	25	BB30203527241140	-	BB30204527241140	-
75	30	BB30203537241140	-	BB30204537241140	-
75	40	BB30203547241140	-	BB30204547241140	-
90	22.5	BB30203519241140	-	BB30204519241140	-
90	25	BB30203529241140	-	BB30204529241140	-
90	30	BB30203539241140	-	BB30204539241140	-
90	40	BB30203549241140	-	BB30204549241140	-
100	22.5	BB30203511241140	-	BB30204511241140	-
100	25	BB30203521241140	-	BB30204521241140	-
100	30	BB30203531241140	-	BB30204531241140	-
100	40	BB30203541241140	-	BB30204541241140	-

# 60/30 KLASSISK STÅLHYLLA

DUBBELSIDIGA - UTAN TOPHYLLPLAN - MED LED-BELYSNING PÅ SAMTLIGA HYLLPLAN

Kompleta förpackningar med gavelstolpar, kabelkanaler, stålhyllplan med bakkantslist och LED-belysning (se sida 140 för mer info om LED-belysning), konsoller och mellanstag. Kabeldragning från golv (även möjligt från tak, kontakta oss för mer info). Antalet hyllplan är beräknat efter optimal placering av skönlitteratur. En startsektion levereras med en vänster och en höger konsol per hyllplan. En fortsättningssektion levereras med en mellankonsol per hyllplan, vilket gör att hyllplanen placeras i samma höjd som i startsektionen.

## Höjd 182 cm (5 hyllplan på vardera sida)

Kontakta vår försäljningsavdelning för priser på 60/30 konfigurationer med LED.

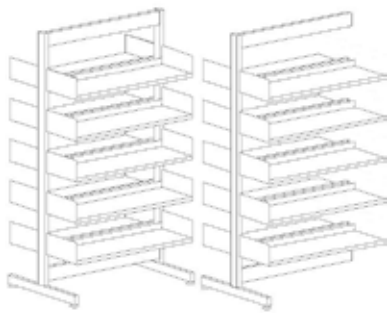

Modul cm	Hyllplans djup cm	Startsektion Art. nr.	Pris SEK	Fortsättningssektion Art. nr.	Pris SEK
75	22.5	BB30203817241150	-	BB30204817241150	-
75	25	BB30203827241150	-	BB30204827241150	-
75	30	BB30203837241150	-	BB30204837241150	-
75	40	BB30203847241150	-	BB30204847241150	-
90	22.5	BB30203819241150	-	BB30204819241150	-
90	25	BB30203829241150	-	BB30204829241150	-
90	30	BB30203839241150	-	BB30204839241150	-
90	40	BB30203849241150	-	BB30204849241150	-
100	22.5	BB30203811241150	-	BB30204811241150	-
100	25	BB30203821241150	-	BB30204821241150	-
100	30	BB30203831241150	-	BB30204831241150	-
100	40	BB30203841241150	-	BB30204841241150	-

## Höjd 212 cm (6 hyllplan på vardera sida)

Kontakta vår försäljningsavdelning för priser på 60/30 konfigurationer med LED.

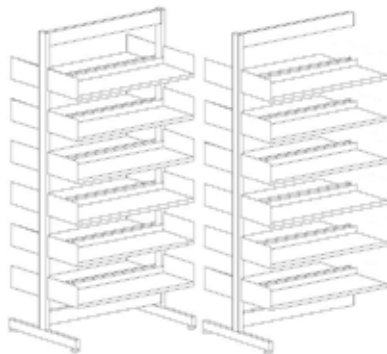

Modul cm	Hyllplans- djup cm	Startsektion Art. nr.	Pris SEK	Fortsättningssektion Art. nr.	Pris SEK
75	22.5	BB30203117241160	-	BB30204117241160	-
75	25	BB30203127241160	-	BB30204127241160	-
75	30	BB30203137241160	-	BB30204137241160	-
75	40	BB30203147241160	-	BB30204147241160	-
90	22.5	BB30203119241160	-	BB30204119241160	-
90	25	BB30203129241160	-	BB30204129241160	-
90	30	BB30203139241160	-	BB30204139241160	-
90	40	BB30203149241160	-	BB30204149241160	-
100	22.5	BB30203111241160	-	BB30204111241160	-
100	25	BB30203121241160	-	BB30204121241160	-
100	30	BB30203131241160	-	BB30204131241160	-
100	40	BB30203141241160	-	BB30204141241160	-

# 60/30 KLASSISK STÅLHYLLA

ENKELSIDIGA - MED TOPHYLLPLAN - MED LED-BEYSNING PÅ SAMTLIGA HYLLPLAN

Kompleta förpackningar med gavelstolpar, kabelkanaler, stålhyllplan med bakkantslist och LED-belysning, tophyllplan med LED-belysning (se sida 140 för mer info om LED-belysning), konsoller och mellanstag. Kabeldragning från golv (även möjligt från tak, kontakta oss för mer info). Antalet hyllplan är beräknat efter optimal placering av skönlitteratur. En startsektion levereras med en vänster och en höger konsol per hyllplan. En fortsättningssektion levereras med en mellankonsol per hyllplan, vilket gör att hyllplanen placeras i samma höjd som i startsektionen.

## Höjd 92 cm (2 hyllplan + tophyllplan)

Kontakta vår försäljningsavdelning för priser på 60/30 konfigurationer med LED.

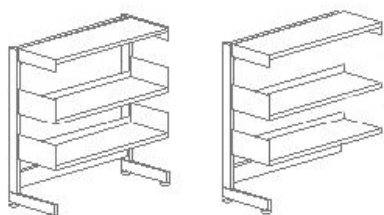

Modul cm	Hyllplansdjup cm	Startsektion Art. nr.	Pris SEK	Fortsättningssektion Art. nr.	Pris SEK
75	22.5	BB30203717121121	-	BB30204717121121	-
75	25	BB30203727121121	-	BB30204727121121	-
75	30	BB30203737121121	-	BB30204737121121	-
75	40	BB30203747121121	-	BB30204747121121	-
90	22.5	BB30203719121121	-	BB30204719121121	-
90	25	BB30203729121121	-	BB30204729121121	-
90	30	BB30203739121121	-	BB30204739121121	-
90	40	BB30203749121121	-	BB30204749121121	-
100	22.5	BB30203711121121	-	BB30204711121121	-
100	25	BB30203721121121	-	BB30204721121121	-
100	30	BB30203731121121	-	BB30204731121121	-
100	40	BB30203741121121	-	BB30204741121121	-

## Höjd 122 cm (3 hyllplan + tophyllplan)

Kontakta vår försäljningsavdelning för priser på 60/30 konfigurationer med LED.

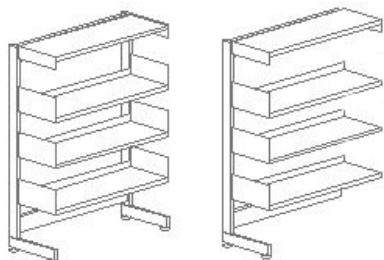

Modul cm	Hyllplansdjup cm	Startsektion Art. nr.	Pris SEK	Fortsättningssektion Art. nr.	Pris SEK
75	22.5	BB30203217131131	-	BB30204217131131	-
75	25	BB30203227131131	-	BB30204227131131	-
75	30	BB30203237131131	-	BB30204237131131	-
75	40	BB30203247131131	-	BB30204247131131	-
90	22.5	BB30203219131131	-	BB30204219131131	-
90	25	BB30203229131131	-	BB30204229131131	-
90	30	BB30203239131131	-	BB30204239131131	-
90	40	BB30203249131131	-	BB30204249131131	-
100	22.5	BB30203211131131	-	BB30204211131131	-
100	25	BB30203221131131	-	BB30204221131131	-
100	30	BB30203231131131	-	BB30204231131131	-
100	40	BB30203241131131	-	BB30204241131131	-

## Höjd 152 cm (4 hyllplan + tophyllplan)

Kontakta vår försäljningsavdelning för priser på 60/30 konfigurationer med LED.

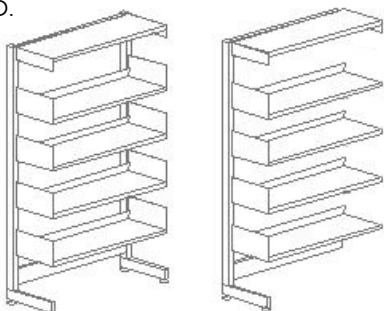

Modul cm	Hyllplansdjup cm	Startsektion Art. nr.	Pris SEK	Fortsättningssektion Art. nr.	Pris SEK
75	22.5	BB30203517131141	-	BB30204517131141	-
75	25	BB30203527131141	-	BB30204527131141	-
75	30	BB30203537131141	-	BB30204537131141	-
75	40	BB30203547131141	-	BB30204547131141	-
90	22.5	BB30203519131141	-	BB30204519131141	-
90	25	BB30203529131141	-	BB30204529131141	-
90	30	BB30203539131141	-	BB30204539131141	-
90	40	BB30203549131141	-	BB30204549131141	-
100	22.5	BB30203511131141	-	BB30204511131141	-
100	25	BB30203521131141	-	BB30204521131141	-
100	30	BB30203531131141	-	BB30204531131141	-
100	40	BB30203541131141	-	BB30204541131141	-

# 60/30 KLASSISK STÅLHYLLA

ENKELSIDIGA - MED TOPHYLLPLAN - MED LED-BELYSNING PÅ SAMTLIGA HYLLPLAN

Kompleta förpackningar med gavelstolpar, kabelkanaler, stålhyllplan med bakkantslist och LED-belysning, tophyllplan med LED-belysning (se sida 140 för mer info om LED-belysning), konsoller och mellanstag. Kabeldragning från golv (även möjligt från tak, kontakta oss för mer info). Antalet hyllplan är beräknat efter optimal placering av skönlitteratur. En startsektion levereras med en vänster och en höger konsol per hyllplan. En fortsättningssektion levereras med en mellankonsol per hyllplan, vilket gör att hyllplanen placeras i samma höjd som i startsektionen.

## Höjd 182 cm (5 hyllplan + tophyllplan)

Kontakta vår försäljningsavdelning för priser på 60/30 konfigurationer med LED.

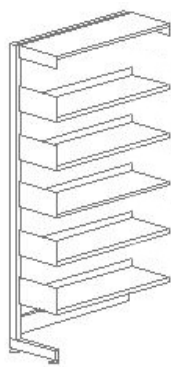
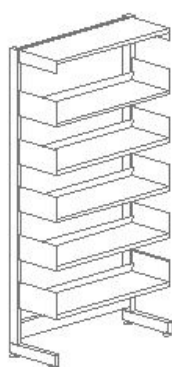

Modul cm	Hyllplans- djup cm	Startsektion Art. nr.	Pris SEK	Fortsättningssektion Art. nr.	Pris SEK
75	22.5	BB30203817131151	-	BB30204817131151	-
75	25	BB30203827131151	-	BB30204827131151	-
75	30	BB30203837131151	-	BB30204837131151	-
75	40	BB30203847131151	-	BB30204847131151	-
90	22.5	BB30203819131151	-	BB30204819131151	-
90	25	BB30203829131151	-	BB30204829131151	-
90	30	BB30203839131151	-	BB30204839131151	-
90	40	BB30203849131151	-	BB30204849131151	-
100	22.5	BB30203811131151	-	BB30204811131151	-
100	25	BB30203821131151	-	BB30204821131151	-
100	30	BB30203831131151	-	BB30204831131151	-
100	40	BB30203841131151	-	BB30204841131151	-

## Höjd 212 cm (6 hyllplan + tophyllplan)

Kontakta vår försäljningsavdelning för priser på 60/30 konfigurationer med LED.

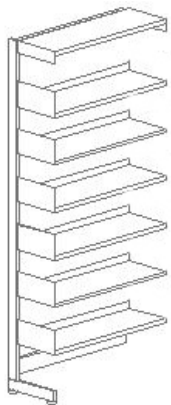
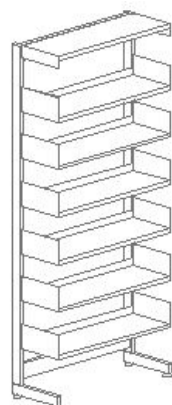

Modul cm	Hyllplans- djup cm	Startsektion Art. nr.	Pris SEK	Fortsättningssektion Art. nr.	Pris SEK
75	22.5	BB30203117131161	-	BB30204117131161	-
75	25	BB30203127131161	-	BB30204127131161	-
75	30	BB30203137131161	-	BB30204137131161	-
75	40	BB30203147131161	-	BB30204147131161	-
90	22.5	BB30203119131161	-	BB30204119131161	-
90	25	BB30203129131161	-	BB30204129131161	-
90	30	BB30203139131161	-	BB30204139131161	-
90	40	BB30203149131161	-	BB30204149131161	-
100	22.5	BB30203111131161	-	BB30204111131161	-
100	25	BB30203121131161	-	BB30204121131161	-
100	30	BB30203131131161	-	BB30204131131161	-
100	40	BB30203141131161	-	BB30204141131161	-

# 60/30 KLASSISK STÅLHYLLA

DUBBELSIDIGA - MED TOPHYLLPLAN - MED LED-BELYSNING PÅ SAMTLIGA HYLLPLAN

Kompleta förpackningar med gavelstolpar, kabelkanaler, stålhyllplan med bakkantslist och LED-belysning, tophyllplan med LED-belysning (se sida 140 för mer info om LED-belysning), konsoller och mellanstag. Kabeldragning från golv (även möjligt från tak, kontakta oss för mer info). Antalet hyllplan är beräknat efter optimal placering av skönlitteratur. En startsektion levereras med en vänster och en höger konsol per hyllplan. En fortsättningssektion levereras med en mellankonsol per hyllplan, vilket gör att hyllplanen placeras i samma höjd som i startsektionen.

## Höjd 92 cm (2 hyllplan + tophyllplan på vardera sida)

Kontakta vår försäljningsavdelning för priser på 60/30 konfigurationer med LED.

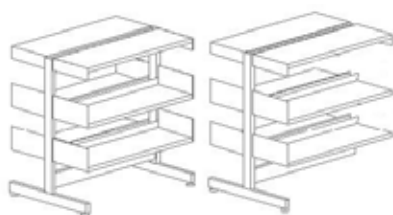

Modul cm	Hyllplans- djup cm	Startsektion Art. nr.	Pris SEK	Fortsättningssektion Art. nr.	Pris SEK
75	22.5	BB30203717231121	-	BB30204717231121	-
75	25	BB30203727231121	-	BB30204727231121	-
75	30	BB30203737231121	-	BB30204737231121	-
75	40	BB30203747231121	-	BB30204747231121	-
90	22.5	BB30203719231121	-	BB30204719231121	-
90	25	BB30203729231121	-	BB30204729231121	-
90	30	BB30203739231121	-	BB30204739231121	-
90	40	BB30203749231121	-	BB30204749231121	-
100	22.5	BB30203711231121	-	BB30204711231121	-
100	25	BB30203721231121	-	BB30204721231121	-
100	30	BB30203731231121	-	BB30204731231121	-
100	40	BB30203741231121	-	BB30204741231121	-

## Höjd 122 cm (3 hyllplan + tophyllplan på vardera sida)

Kontakta vår försäljningsavdelning för priser på 60/30 konfigurationer med LED.

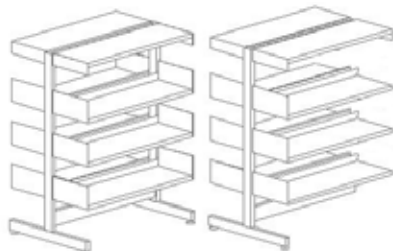

Modul cm	Hyllplans- djup cm	Startsektion Art. nr.	Pris SEK	Fortsättningssektion Art. nr.	Pris SEK
75	22.5	BB30203217231131	-	BB30204217231131	-
75	25	BB30203227231131	-	BB30204227231131	-
75	30	BB30203237231131	-	BB30204237231131	-
75	40	BB30203247231131	-	BB30204247231131	-
90	22.5	BB30203219231131	-	BB30204219231131	-
90	25	BB30203229231131	-	BB30204229231131	-
90	30	BB30203239231131	-	BB30204239231131	-
90	40	BB30203249231131	-	BB30204249231131	-
100	22.5	BB30203211231131	-	BB30204211231131	-
100	25	BB30203221231131	-	BB30204221231131	-
100	30	BB30203231231131	-	BB30204231231131	-
100	40	BB30203241231131	-	BB30204241231131	-

## Höjd 152 cm (4 hyllplan + tophyllplan på vardera sida)

Kontakta vår försäljningsavdelning för priser på 60/30 konfigurationer med LED.

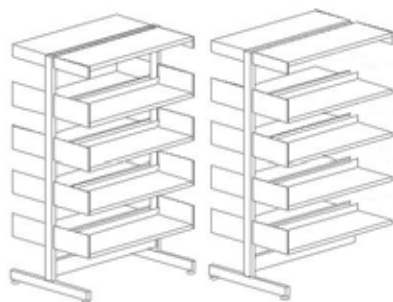

Modul cm	Hyllplans- djup cm	Startsektion Art. nr.	Pris SEK	Fortsättningssektion Art. nr.	Pris SEK
75	22.5	BB30203517231141	-	BB30204517231141	-
75	25	BB30203527231141	-	BB30204527231141	-
75	30	BB30203537231141	-	BB30204537231141	-
75	40	BB30203547231141	-	BB30204547231141	-
90	22.5	BB30203519231141	-	BB30204519231141	-
90	25	BB30203529231141	-	BB30204529231141	-
90	30	BB30203539231141	-	BB30204539231141	-
90	40	BB30203549231141	-	BB30204549231141	-
100	22.5	BB30203511231141	-	BB30204511231141	-
100	25	BB30203521231141	-	BB30204521231141	-
100	30	BB30203531231141	-	BB30204531231141	-
100	40	BB30203541231141	-	BB30204541231141	-



# 60/30 KLASSISK STÅLHYLLA

DUBBELSIDIGA - MED TOPHYLLPLAN - MED LED-BELYSNING PÅ SAMTLIGA HYLLPLAN

Kompleta förpackningar med gavelstolpar, kabelkanaler, stålhyllplan med bakkantslist och LED-belysning, tophyllplan med LED-belysning (se sida 140 för mer info om LED-belysning), konsoller och mellanstag. Kabeldragning från golv (även möjligt från tak, kontakta oss för mer info). Antalet hyllplan är beräknat efter optimal placering av skönlitteratur. En startsektion levereras med en vänster och en höger konsol per hyllplan. En fortsättningssektion levereras med en mellankonsol per hyllplan, vilket gör att hyllplanen placeras i samma höjd som i startsektionen.

## Höjd 182 cm (5 hyllplan + tophyllplan på vardera sida)

Kontakta vår försäljningsavdelning för priser på 60/30 konfigurationer med LED.

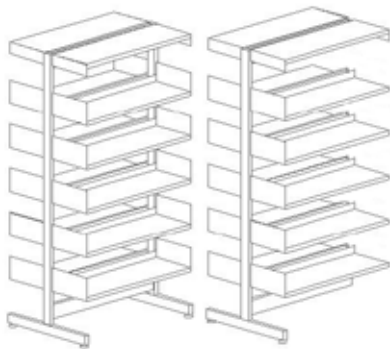

Modul cm	Hyllplans- djup cm	Startsektion Art. nr.	Pris SEK	Fortsättningssektion Art. nr.	Pris SEK
75	22.5	BB30203817231151	-	BB30204817231151	-
75	25	BB30203827231151	-	BB30204827231151	-
75	30	BB30203837231151	-	BB30204837231151	-
75	40	BB30203847231151	-	BB30204847231151	-
90	22.5	BB30203819231151	-	BB30204819231151	-
90	25	BB30203829231151	-	BB30204829231151	-
90	30	BB30203839231151	-	BB30204839231151	-
90	40	BB30203849231151	-	BB30204849231151	-
100	22.5	BB30203811231151	-	BB30204811231151	-
100	25	BB30203821231151	-	BB30204821231151	-
100	30	BB30203831231151	-	BB30204831231151	-
100	40	BB30203841231151	-	BB30204841231151	-

## Höjd 212 cm (6 hyllplan + tophyllplan på vardera sida)

Kontakta vår försäljningsavdelning för priser på 60/30 konfigurationer med LED.

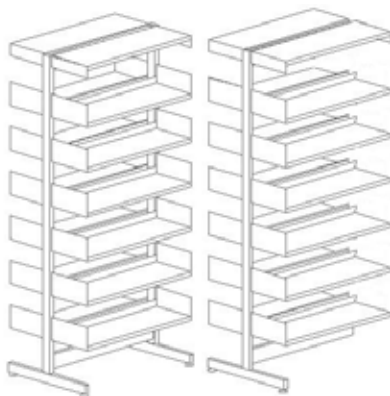

Modul cm	Hyllplans- djup cm	Startsektion Art. nr.	Pris SEK	Fortsättningssektion Art. nr.	Pris SEK
75	22.5	BB30203117231161	-	BB30204117231161	-
75	25	BB30203127231161	-	BB30204127231161	-
75	30	BB30203137231161	-	BB30204137231161	-
75	40	BB30203147231161	-	BB30204147231161	-
90	22.5	BB30203119231161	-	BB30204119231161	-
90	25	BB30203129231161	-	BB30204129231161	-
90	30	BB30203139231161	-	BB30204139231161	-
90	40	BB30203149231161	-	BB30204149231161	-
100	22.5	BB30203111231161	-	BB30204111231161	-
100	25	BB30203121231161	-	BB30204121231161	-
100	30	BB30203131231161	-	BB30204131231161	-
100	40	BB30203141231161	-	BB30204141231161	-



**Roskilde universitetsbibliotek**

80/30 klassisk stålhylla med London toppar och gavlar av trä

# 80/30 KLASSISK STÅLHYLLA

På följande sidor återfinns kompletta hyllsektioner baserade på gavelstolpe 80/30. Denna stolpens kraftigare dimension gör att konstruktionen tål en högre totalvikt samt att den kan byggas högre. Nedanför finner ni viktiga måttangivelser.

## HÖJDER

80/30 Klassisk stålhylla finns i 3 höjder;  
199, 229 och 259 cm.  
Höjdangivelsen är inklusive ställbar fot (max 2,5 cm).  
Hyllplanen är justerbara i 2,5 cm intervaller.

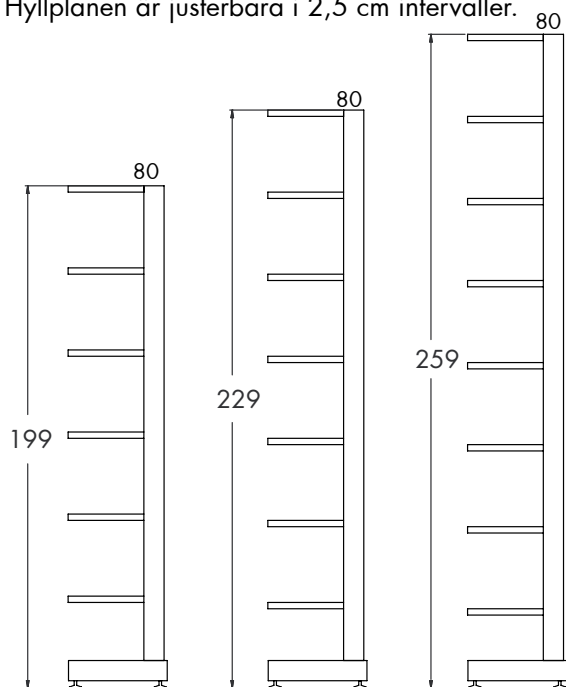

## BREDDER

Finns som start- och fortsättningssektioner. En startsektion har två gavelstolpar och en fortsättningssektion en gavelstolpe

78 cm visas som 75 cm i prislistan  
93 cm visas som 90 cm i prislistan  
103,5 cm visas som 100 cm i prislistan

Modulmått 75, 90 och 100 indikerar avståndet center till center på gavelstolparna.

\* Den exakta bredden för modul 100 är 100,5

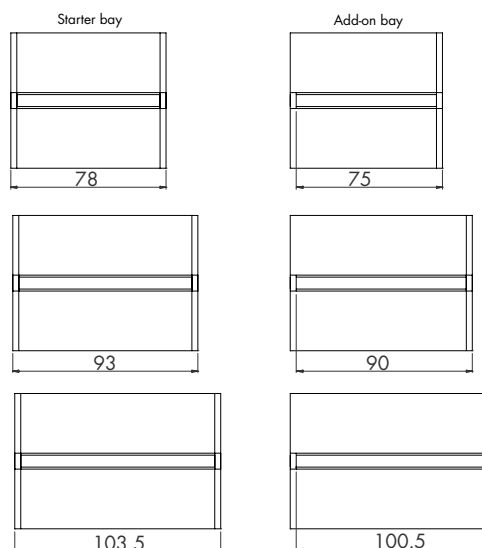

## DJUP

Gavelstolparna kommer i 4 djup:  
32 cm för 22,5 cm djupa hyllplan  
34 cm för 25 cm djupa hyllplan  
39 cm för 30 cm djupa hyllplan  
49 cm för 40 cm djupa hyllplan

53 cm för 22,5 cm djupa hyllplan  
58 cm för 25 cm djupa hyllplan  
68 cm för 30 cm djupa hyllplan  
88 cm för 40 cm djupa hyllplan

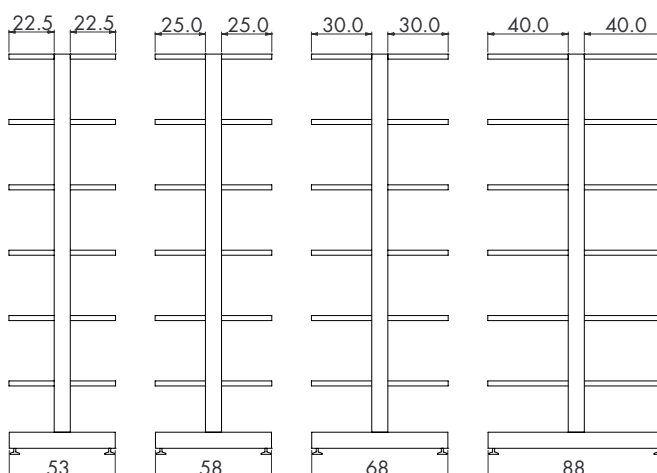
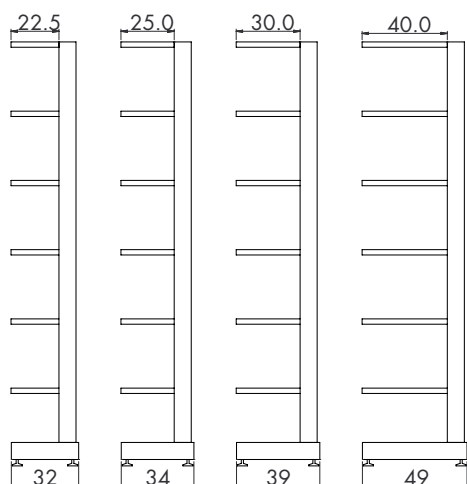

# 80/30 KLASSISK STÅLHYLLA

## ENKELSIDIGA - MED TOPHYLLPLAN

Kompleta förpackningar med gavelstolpar, hyllplan och mellanstag. Metallhyllplanen har bakkantslist i metall medan topphyllplanet är utan bakkantslist. Antalet hyllplan är beräknat efter optimal placering av skönlitteratur. En startsektion levereras med en vänster och en höger konsol per hyllplan. En fortsättningssektion levereras med en mellankonsol per hyllplan, vilket gör att hyllplanen placeras i samma höjd som i startsektionen. Vänligen notera att standard yttergavlar inte passar på 80/30 stålhylla utan måste beställas som specialvara. Vänligen kontakta kundservice.

### Höjd 199 cm (5 hyllplan + topphyllplan)

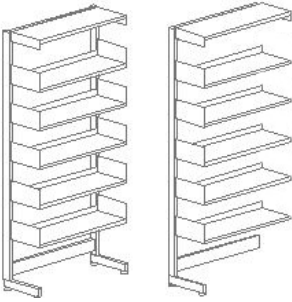
	Modul cm	Hyllplans- djup cm	Startsektion Art. nr.	Pris SEK	Fortsättningssektion Art. nr.	Pris SEK
	75	22.5	BB304003171151	9.856	BB304013171151	6.636
	75	25	BB304003271151	10.237	BB304013271151	6.873
	75	30	BB304003371151	10.615	BB304013371151	7.209
	75	40	BB304003471151	11.636	BB304013471151	8.041
	90	22.5	BB304003191151	10.265	BB304013191151	6.996
	90	25	BB304003291151	10.591	BB304013291151	7.178
	90	30	BB304003391151	11.004	BB304013391151	7.549
	90	40	BB304003491151	12.408	BB304013491151	8.764
	100	22.5	BB304003111151	10.744	BB304013111151	7.422
	100	25	BB304003211151	11.132	BB304013211151	7.666
	100	30	BB304003311151	11.499	BB304013311151	7.991
	100	40	BB304003411151	12.741	BB304013411151	9.044

### Höjd 229 cm (6 hyllplan + topphyllplan)

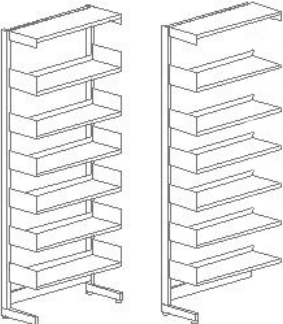
	Modul cm	Hyllplans- djup cm	Startsektion Art. nr.	Pris SEK	Fortsättningssektion Art. nr.	Pris SEK
	75	22.5	BB304002171161	10.771	BB304012171161	7.330
	75	25	BB304002271161	11.214	BB304012271161	7.606
	75	30	BB304002371161	11.623	BB304012371161	7.979
	75	40	BB304002471161	12.827	BB304012471161	8.958
	90	22.5	BB304002191161	11.229	BB304012191161	7.739
	90	25	BB304002291161	11.598	BB304012291161	7.941
	90	30	BB304002391161	12.055	BB304012391161	8.362
	90	40	BB304002491161	13.706	BB304012491161	9.788
	100	22.5	BB304002111161	11.756	BB304012111161	8.213
	100	25	BB304002211161	12.202	BB304012211161	8.492
	100	30	BB304002311161	12.606	BB304012311161	8.860
	100	40	BB304002411161	14.066	BB304012411161	10.095

### Höjd 259 cm (7 hyllplan + topphyllplan)

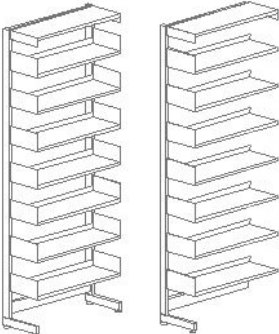
	Modul cm	Hyllplans- djup cm	Startsektion Art. nr.	Pris SEK	Fortsättningssektion Art. nr.	Pris SEK
	75	22.5	BB304001171171	11.644	BB304011171171	8.003
	75	25	BB304001271171	12.175	BB304011271171	8.331
	75	30	BB304001371171	12.637	BB304011371171	8.752
	75	40	BB304001471171	13.984	BB304011471171	9.858
	90	22.5	BB304001191171	12.151	BB304011191171	8.461
	90	25	BB304001291171	12.589	BB304011291171	8.696
	90	30	BB304001391171	13.112	BB304011391171	9.178
	90	40	BB304001491171	14.970	BB304011491171	10.795
	100	22.5	BB304001111171	12.726	BB304011111171	8.983
	100	25	BB304001211171	13.256	BB304011211171	9.310
	100	30	BB304001311171	13.719	BB304011311171	9.732
	100	40	BB304001411171	15.357	BB304011411171	11.129

# 80/30 KLASSISK STÅLHYLLA

DUBBELSIDIGA - MED TOPHYLLPLAN

Kompleta förpackningar med gavelstolpar, hyllplan och mellanstag. Metallhyllplanen har bakkantslist i metall medan topphyllplanet är utan bakkantslist. Antalet hyllplan är beräknat efter optimal placering av skönlitteratur. En startsektion levereras med en vänster och en höger konsol per hyllplan. En fortsättningssektion levereras med en mellankonsol per hyllplan, vilket gör att hyllplanen placeras i samma höjd som i startsektionen. Vänligen notera att standard yttergavlar inte passar på 80/30 stålhylla utan måste beställas som specialvara. Vänligen kontakta kundservice.

## Höjd 199 cm (5 hyllplan + topphyllplan på vardera sida)

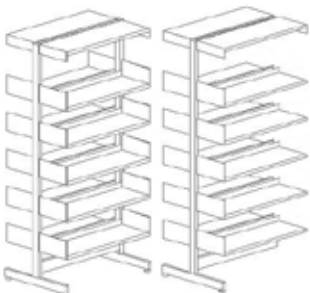
	Modul cm	Hyllplans- djup	Startsektion Art. nr.	Pris SEK	Fortsättningssektion Art. nr.	Pris SEK
	75	22.5	BB304003172151	14.469	BB304013172151	10.373
	75	25	BB304003272151	15.389	BB304013272151	10.926
	75	30	BB304003372151	15.893	BB304013372151	11.472
	75	40	BB304003472151	18.097	BB304013472151	13.217
	90	22.5	BB304003192151	15.140	BB304013192151	10.995
	90	25	BB304003292151	15.950	BB304013292151	11.438
	90	30	BB304003392151	16.524	BB304013392151	12.054
	90	40	BB304003492151	19.494	BB304013492151	14.565
	100	22.5	BB304003112151	15.939	BB304013112151	11.741
	100	25	BB304003212151	16.873	BB304013212151	12.308
	100	30	BB304003312151	17.355	BB304013312151	12.832
	100	40	BB304003412151	20.001	BB304013412151	15.019

## Höjd 229 cm (6 hyllplan + topphyllplan på vardera sida)

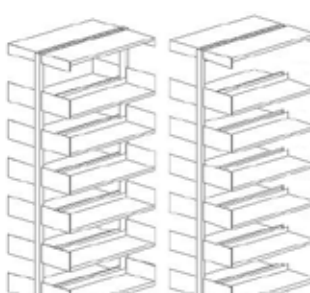
	Modul cm	Hyllplans- djup cm	Startsektion Art. nr.	Pris SEK	Fortsättningssektion Art. nr.	Pris SEK
	75	22.5	BB304002172161	16.079	BB304012172161	11.651
	75	25	BB304002272161	16.887	BB304012272161	12.164
	75	30	BB304002372161	17.669	BB304012372161	12.892
	75	40	BB304002472161	20.225	BB304012472161	14.924
	90	22.5	BB304002192161	16.848	BB304012192161	12.371
	90	25	BB304002292161	17.508	BB304012292161	12.736
	90	30	BB304002392161	18.386	BB304012392161	13.560
	90	40	BB304002492161	21.836	BB304012492161	16.486
	100	22.5	BB304002112161	17.743	BB304012112161	13.213
	100	25	BB304002212161	18.557	BB304012212161	13.732
	100	30	BB304002312161	19.329	BB304012312161	14.450
	100	40	BB304002412161	22.397	BB304012412161	16.994

## Höjd 259 cm (7 hyllplan + topphyllplan på vardera sida)

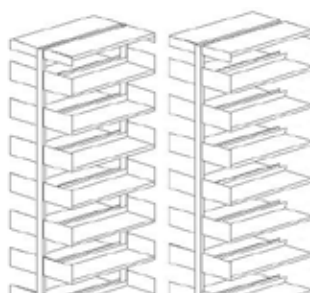
	Modul cm	Hyllplans- djup cm	Startsektion Art. nr.	Pris SEK	Fortsättningssektion Art. nr.	Pris SEK
	75	22.5	BB304001172171	17.659	BB304011172171	12.914
	75	25	BB304001272171	18.629	BB304011272171	13.524
	75	30	BB304001372171	19.491	BB304011372171	14.335
	75	40	BB304001472171	22.361	BB304011472171	16.635
	90	22.5	BB304001192171	18.526	BB304011192171	13.732
	90	25	BB304001292171	19.310	BB304011292171	14.156
	90	30	BB304001392171	20.294	BB304011392171	15.089
	90	40	BB304001492171	24.186	BB304011492171	18.411
	100	22.5	BB304001112171	19.517	BB304011112171	14.670
	100	25	BB304001212171	20.485	BB304011212171	15.278
	100	30	BB304001312171	21.349	BB304011312171	16.091
	100	40	BB304001412171	24.801	BB304011412171	18.973

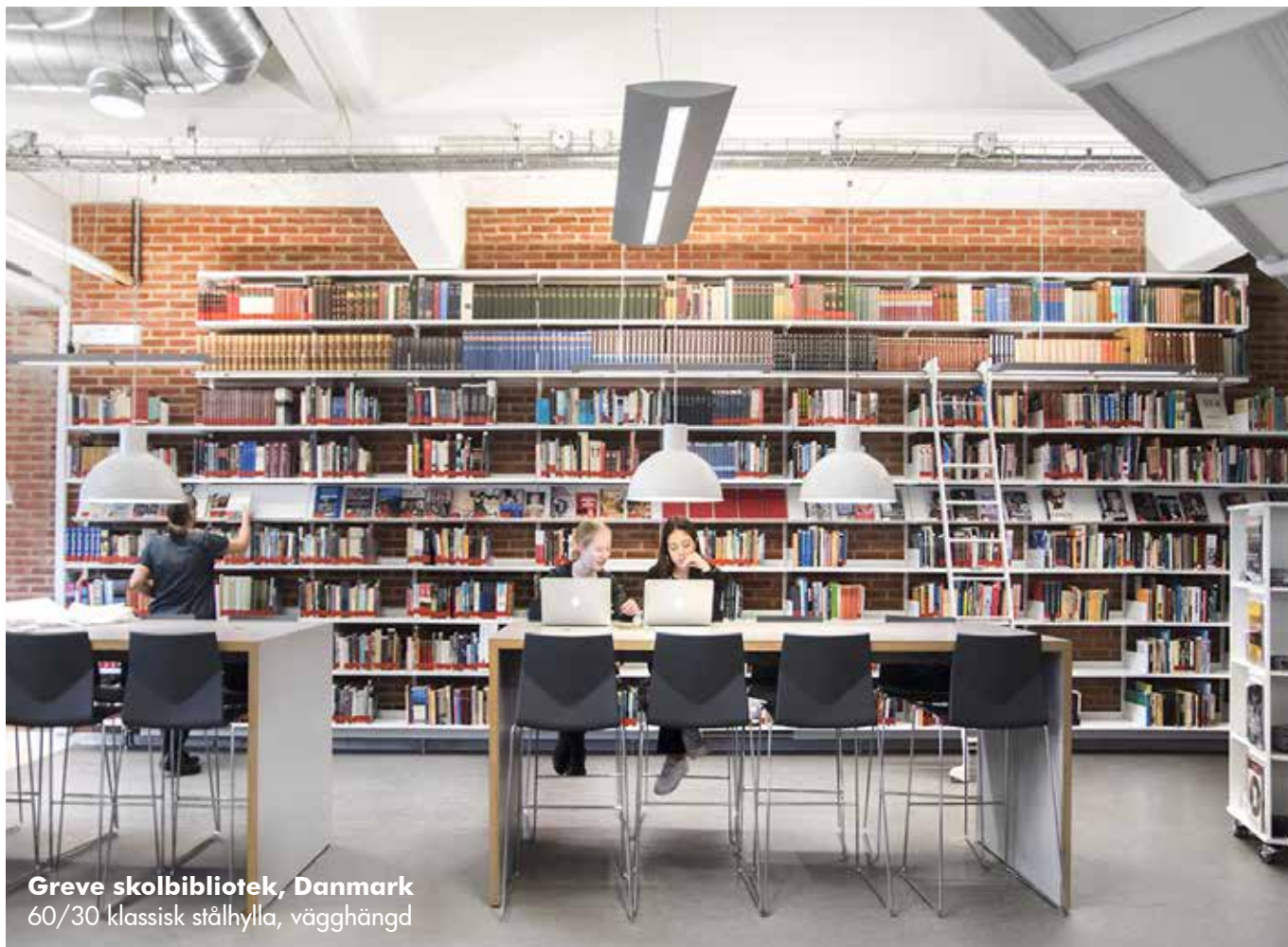

**Greve skolbibliotek, Danmark**  
60/30 klassisk stålhylla, vägghängd



**Vojens folkbibliotek, Danmark**  
60/30 klassisk stålhylla, vägghängd

# KLASSISK STÅLHYLLA - VÄGGHÄNGD

På följande sidor återfinns kompletta 60/30 vägghängda hyllsektioner baserade på väggskenor 60/30. Nedanför finner ni viktiga måttangivelser.

## HÖJDER

60/30 vägghängd stålhylla finns i 4 höjder;  
112,5, 142,5, 172,5 och 205,5 cm.  
Hyllplanen är justerbara i 2,5 cm intervaller.

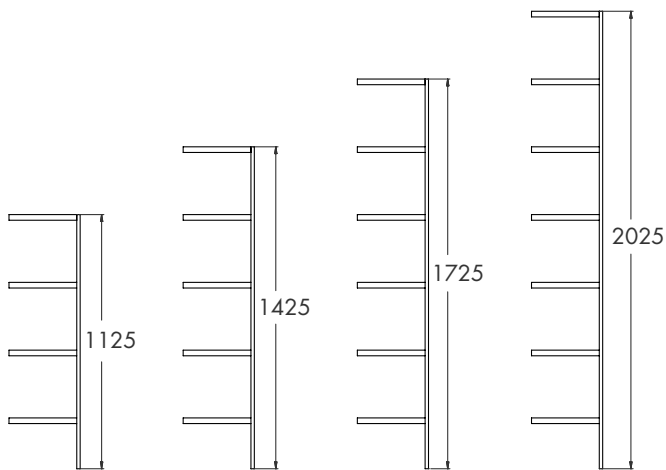

## BREDDER

Finns som start- och fortsättningssektioner. En startsektion har två väggskenor och en fortsättningssektion en väggskena.

78 cm visas som 75 cm i prislistan  
93 cm visas som 90 cm i prislistan  
103,5 cm visas som 100 cm i prislistan

Modulmått 75, 90 och 100 indikerar avståndet center till center på gavelstolparna.

\* Den exakta bredden för modul 100 är 100,5

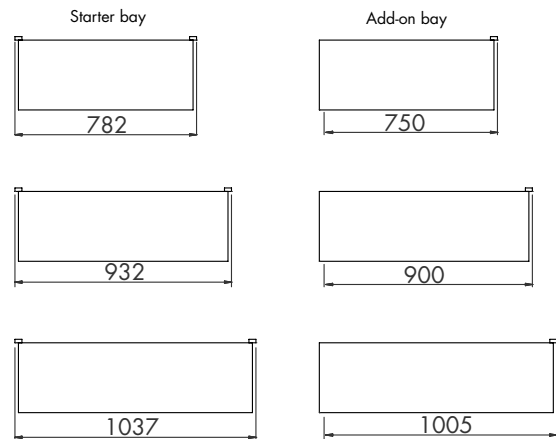

## DJUP

Gavelstolparna kommer i 4 djup:  
24 cm för 22,5 cm djupa hyllplan  
26,5 cm för 25 cm djupa hyllplan  
31,5 cm för 30 cm djupa hyllplan  
41,5 cm för 40 cm djupa hyllplan

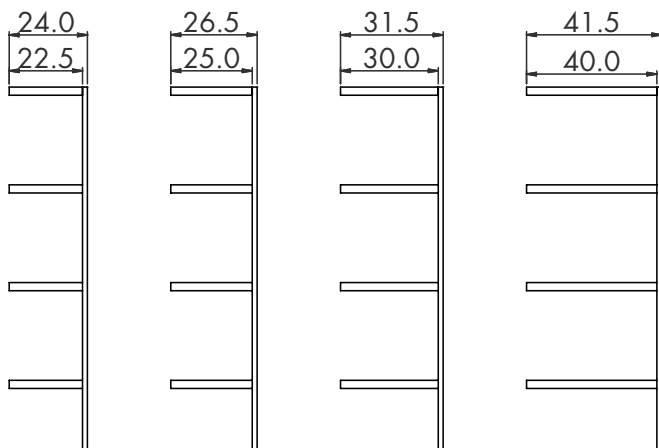

# KLASSISK STÅLHYLLA - VÄGGHÄNGD

## KONFIGURATIONER - MED TOPPHYLLPLAN

Kompleta förpackningar med väggskenor, hyllplan och mellanstag. Metallhyllplanen har bakkantslist i metall medan topphyllplanet är utan bakkantslist. Antalet hyllplan är beräknat efter optimal placering av skönlitteratur. En startsektion levereras med en vänster och en höger konsol per hyllplan. En fortsättningssektion levereras med en mellankonsol per hyllplan, vilket gör att hyllplanen placeras i samma höjd som i startsektionen. Vänligen notera att standard yttergavlar inte passar på vägghängd stålhylla utan måste beställas som specialvara. Vänligen kontakta kundservice.

### Höjd 112.5 cm (3 hyllplan + topphyllplan)

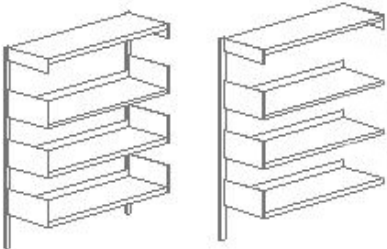
	Modul cm	Hyllplans- djup cm	Startsektion Art. nr.	Pris SEK	Fortsättningssektion Art. nr.	Pris SEK
	75	22.5	BB302001117131	3.275	BB302011117131	2.595
	75	25	BB302001127131	3.468	BB302011127131	2.722
	75	30	BB302001137131	3.670	BB302011137131	2.927
	75	40	BB302001147131	4.279	BB302011147131	3.442
	90	22.5	BB302001119131	3.439	BB302011119131	2.759
	90	25	BB302001129131	3.615	BB302011129131	2.869
	90	30	BB302001139131	3.826	BB302011139131	3.083
	90	40	BB302001149131	4.690	BB302011149131	3.853
	100	22.5	BB302001111131	3.663	BB302011111131	2.983
	100	25	BB302001121131	3.871	BB302011121131	3.125
	100	30	BB302001131131	4.050	BB302011131131	3.307
	100	40	BB302001141131	4.810	BB302011141131	3.973

### Höjd 142.5 cm (4 hyllplan + topphyllplan)

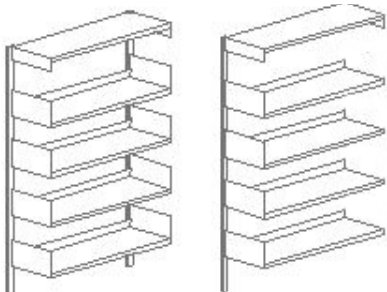
	Modul cm	Hyllplans- djup cm	Startsektion Art. nr.	Pris SEK	Fortsättningssektion Art. nr.	Pris SEK
	75	22.5	BB302001417141	4.098	BB302011417141	3.243
	75	25	BB302001427141	4.351	BB302011427141	3.408
	75	30	BB302001437141	4.594	BB302011437141	3.655
	75	40	BB302001447141	5.368	BB302011447141	4.308
	90	22.5	BB302001419141	4.311	BB302011419141	3.456
	90	25	BB302001429141	4.528	BB302011429141	3.585
	90	30	BB302001439141	4.793	BB302011439141	3.854
	90	40	BB302001449141	5.886	BB302011449141	4.826
	100	22.5	BB302001411141	4.583	BB302011411141	3.728
	100	25	BB302001421141	4.847	BB302011421141	3.904
	100	30	BB302001431141	5.073	BB302011431141	4.134
	100	40	BB302001441141	6.033	BB302011441141	4.973



# KLASSISK STÅLHYLLA - VÄGGHÄNGD

## KONFIGURATIONER - MED TOPPHYLLPLAN

Kompleta förpackningar med väggskenor, hyllplan och mellanstag. Metallhyllplanen har bakkantslist i metall medan topphyllplanet är utan bakkantslist. Antalet hyllplan är beräknat efter optimal placering av skönlitteratur. En startsektion levereras med en vänster och en höger konsol per hyllplan. En fortsättningssektion levereras med en mellankonsol per hyllplan, vilket gör att hyllplanen placeras i samma höjd som i startsektionen. Vänligen notera att standard yttergavlar inte passar på vägghängd stålhylla utan måste beställas som specialvara. Vänligen kontakta kundservice.

### Höjd 172.5 cm (5 hyllplan + topphyllplan)

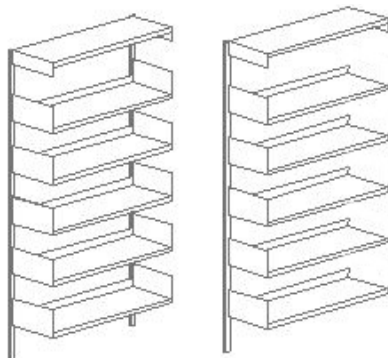
	Modul cm	Hyllplans- djup cm	Startsektion Art. nr.	Pris SEK	Fortsättningssektion Art. nr.	Pris SEK
	75	22.5	BB302001717151	4.873	BB302011717151	3.867
	75	25	BB302001727151	5.186	BB302011727151	4.070
	75	30	BB302001737151	5.470	BB302011737151	4.359
	75	40	BB302001747151	6.409	BB302011747151	5.150
	90	22.5	BB302001719151	5.135	BB302011719151	4.129
	90	25	BB302001729151	5.393	BB302011729151	4.277
	90	30	BB302001739151	5.712	BB302011739151	4.601
	90	40	BB302001749151	7.034	BB302011749151	5.775
	100	22.5	BB302001711151	5.455	BB302011711151	4.449
	100	25	BB302001721151	5.775	BB302011721151	4.659
	100	30	BB302001731151	6.048	BB302011731151	4.937
	100	40	BB302001741151	7.208	BB302011741151	5.949

### Höjd 202.5 cm (6 hyllplan + topphyllplan)

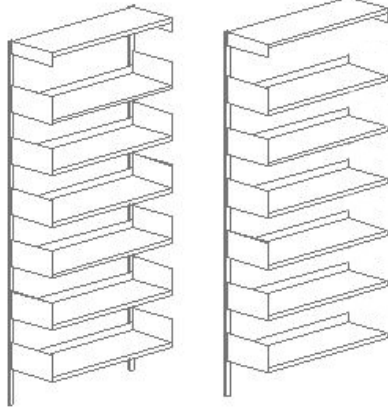
	Modul cm	Hyllplans- djup cm	Startsektion Art. nr.	Pris SEK	Fortsättningssektion Art. nr.	Pris SEK
	75	22.5	BB302002017161	5.654	BB302012017161	4.494
	75	25	BB302002027161	6.027	BB302012027161	4.735
	75	30	BB302002037161	6.352	BB302012037161	5.066
	75	40	BB302002047161	7.456	BB302012047161	5.995
	90	22.5	BB302002019161	5.965	BB302012019161	4.805
	90	25	BB302002029161	6.264	BB302012029161	4.972
	90	30	BB302002039161	6.637	BB302012039161	5.351
	90	40	BB302002049161	8.188	BB302012049161	6.727
	100	22.5	BB302002011161	6.333	BB302012011161	5.173
	100	25	BB302002021161	6.709	BB302012021161	5.417
	100	30	BB302002031161	7.029	BB302012031161	5.743
	100	40	BB302002041161	8.389	BB302012041161	6.928



École Nationale des Ponts et Chaussées (ENPC), Champs sur Marne, France  
60/30 rund stålhylla

# 60/30 RUND STÅLHYLLA

På följande sidor visas grund konfigurationerna av rund stålhylla baserad på 60/30 gavelstolpe. Nedanför finner ni viktiga måttangivelser.

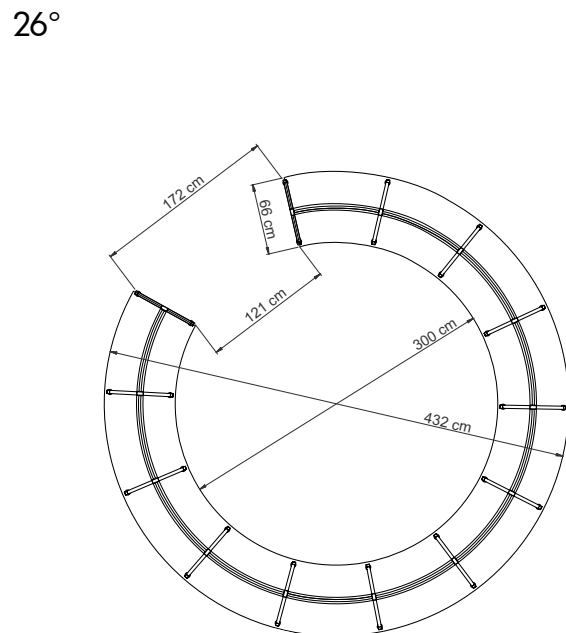
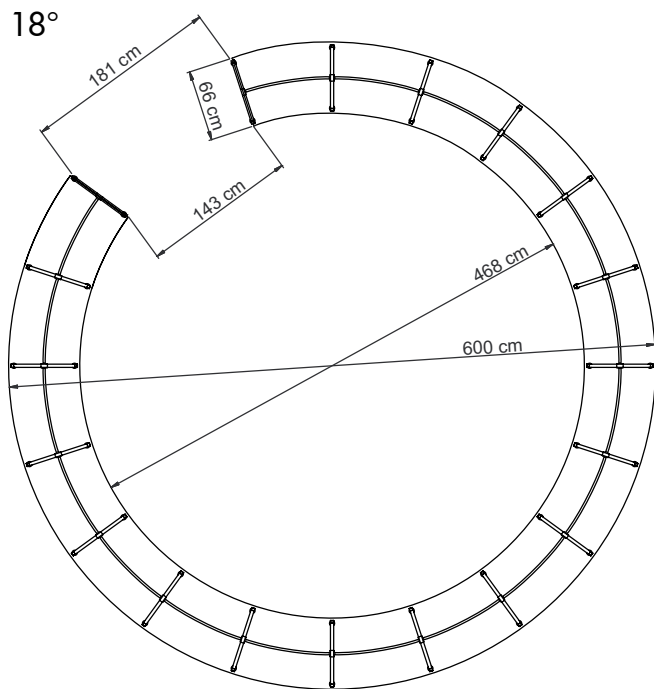

## HÖJDER

60/30 rund stålhylla finns i 5 höjder;  
92, 122, 152, 182 och 212 cm.  
Totalhöjden är inkl. ställbar fot (max. 2,5 cm).  
Hyllplanen är justerbara i 2,5 cm intervaller.

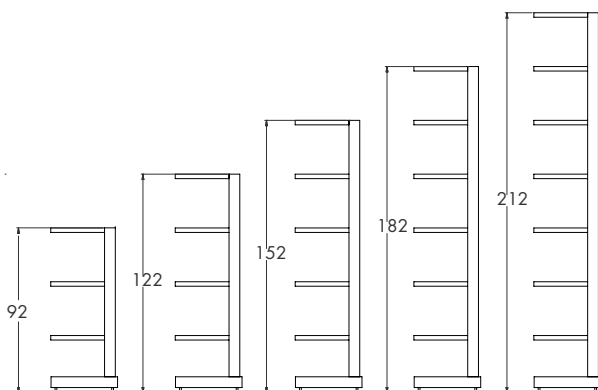

## BREDDER

Finns som start- och fortsättningssektioner. En startsektion har två gavelstolpar och en fortsättningssektion en gavelstolpe.

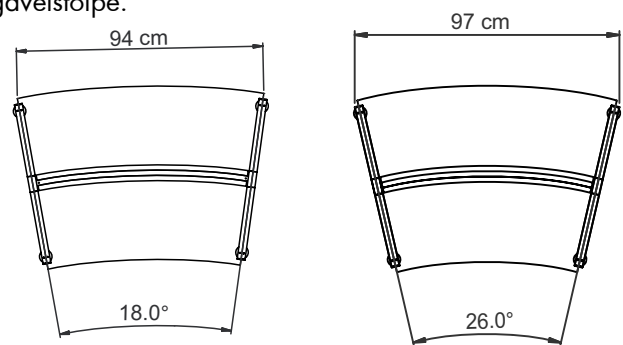

## DJUP

Gavelstolparna kommer i ett djup:  
66 cm för 2x30 cm djupa hyllplan

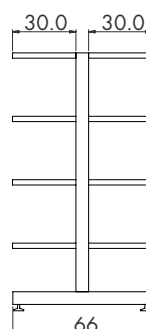



**Saint Omer bibliotek, Frankrike**

60/30 rund stålhylla med yttergavlar av trä, topphyllplann i metall och hjul



**Internationella skolan i Peking, Kina**

60/30 rund stålhylla med London yttergavlar och topphyllplann av trä

# 60/30 RUND STÅLHYLLA

## KONFIGURATIONER - UTAN HYLLPLAN

Dubbelsidiga förpackningar med gavelstolpar och mellanstag. För hyllplan, se sida 134.

### Höjd 92 cm

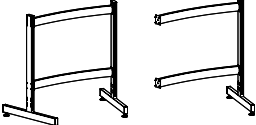
		Grader	Hyllplans- djup cm	Startsektion Art. nr.	Pris SEK	Fortsättningssektion Art. nr.	Pris SEK
	Ø432 cm	26°	30	BB3030073600	8.098	BB3030173600	6.712
	Ø600 cm	18°	30	BB3030073800	10.770	BB3030173800	9.384

### Höjd 122 cm

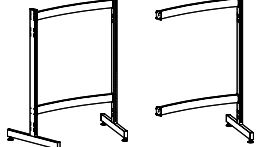
		Grader	Hyllplans- djup cm	Startsektion Art. nr.	Pris SEK	Fortsättningssektion Art. nr.	Pris SEK
	Ø432 cm	26°	30	BB3030023600	8.276	BB3030123600	6.801
	Ø600 cm	18°	30	BB3030023800	10.948	BB3030123800	9.473

### Höjd 152 cm

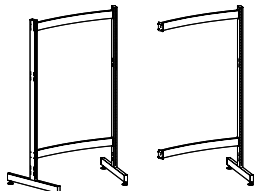
		Grader	Hyllplans- djup cm	Startsektion Art. nr.	Pris SEK	Fortsättningssektion Art. nr.	Pris SEK
	Ø432 cm	26°	30	BB3030053600	8.616	BB3030153600	6.971
	Ø600 cm	18°	30	BB3030053800	11.288	BB3030153800	9.643

### Höjd 182 cm

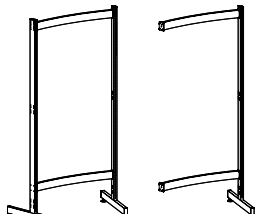
		Grader	Hyllplans- djup cm	Startsektion Art. nr.	Pris SEK	Fortsättningssektion Art. nr.	Pris SEK
	Ø432 cm	26°	30	BB3030083600	8.996	BB3030183600	7.161
	Ø600 cm	18°	30	BB3030083800	11.668	BB3030183800	9.833

### Höjd 212 cm

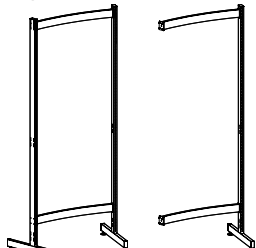
		Grader	Hyllplans- djup cm	Startsektion Art. nr.	Pris SEK	Fortsättningssektion Art. nr.	Pris SEK
	Ø432 cm	26°	30	BB3030013600	9.384	BB3030113600	7.355
	Ø600 cm	18°	30	BB3030013800	12.056	BB3030113800	10.027

# 60/30 RUND STÅLHYLLA

## KONFIGURATIONER - MED HYLLPLAN - UTAN TOPHYLLPLAN

Kompleta dubbelsidiga förpackningar med gavelstolpar, hyllplan, mellanstag, konsoler, galvaniserad säkerhetsclip och beslag. Galvaniserade säkerhetsklämmor och beslag (säkerhetsklämmor finns i standardstålfärger och kan beställas separat, se sidan 140). De rundade metallhyllplanen har bakkantslist i metall. Antalet hyllplan är beräknat efter optimal placering av skönlitteratur. En startsektion levereras med en vänster och en höger konsol per hyllplan. En fortsättningssektion levereras med en mellankonsol per hyllplan, vilket gör att hyllplanen placeras i samma höjd som i startsektionen.

### Höjd 92 cm (2 hyllplan på vardera sida)

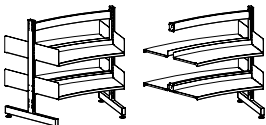
	Grader	Hyllplansdjup cm	Startsektion Art. nr.	Pris SEK	Fortsättningssektion Art. nr.	Pris SEK
	Ø432 cm 26°	30	BB3030073620	17.876	BB3030173620	15.974
	Ø600 cm 18°	30	BB3030073820	20.548	BB3030173820	18.646

### Höjd 122 cm (3 hyllplan på vardera sida)

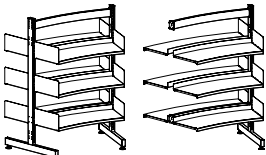
	Grader	Hyllplansdjup cm	Startsektion Art. nr.	Pris SEK	Fortsättningssektion Art. nr.	Pris SEK
	Ø432 cm 26°	30	BB3030023630	22.943	BB3030123630	20.694
	Ø600 cm 18°	30	BB3030023830	25.615	BB3030123830	23.366

### Höjd 152 cm (4 hyllplan på vardera sida)

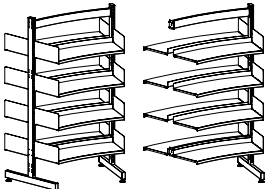
	Grader	Hyllplansdjup cm	Startsektion Art. nr.	Pris SEK	Fortsättningssektion Art. nr.	Pris SEK
	Ø432 cm 26°	30	BB3030053640	28.172	BB3030153640	25.495
	Ø600 cm 18°	30	BB3030053840	30.844	BB3030153840	28.167

### Höjd 182 cm (5 hyllplan på vardera sida)

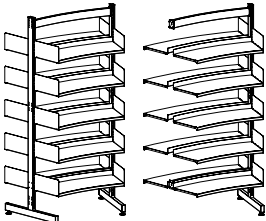
	Grader	Hyllplansdjup cm	Startsektion Art. nr.	Pris SEK	Fortsättningssektion Art. nr.	Pris SEK
	Ø432 cm 26°	30	BB3030083650	33.441	BB3030183650	30.316
	Ø600 cm 18°	30	BB3030083850	36.113	BB3030183850	32.988

### Höjd 212 cm (6 hyllplan på vardera sida)

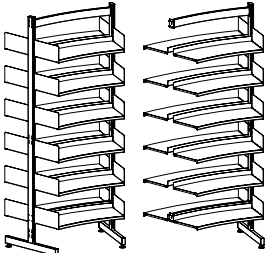
	Grader	Hyllplansdjup cm	Startsektion Art. nr.	Pris SEK	Fortsättningssektion Art. nr.	Pris SEK
	Ø432 cm 26°	30	BB3030013660	38.718	BB3030113660	35.141
	Ø600 cm 18°	30	BB3030013860	41.390	BB3030113860	37.813

# 60/30 RUND STÅLHYLLA

## KONFIGURATIONER - MED HYLLPLAN OCH TOPPHYLLPLAN

Kompleta dubbelsidiga förpackningar med gavelstolpar, hyllplan och topp, mellanstag, konsoler, galvaniserad säkerhetsclip och beslag. Galvaniserade säkerhetsklämmor och beslag (säkerhetsklämmor finns i standardstålfärger och kan beställas separat, se sidan 140). De rundade metallhyllplanen har bakkantslist i metall medan topphyllplanet är utan bakkantslist. Antalet hyllplan är beräknat efter optimal placering av skönlitteratur. En startsektion levereras med en vänster och en höger konsol per hyllplan. En fortsättningssektion levereras med en mellankonsol per hyllplan, vilket gör att hyllplanen placeras i samma höjd som i startsektionen.

### Höjd 92 cm (2 hyllplan + topp på vardera sida)

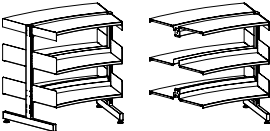
			Grader	Hyllplans- djup cm	Startsektion Art. nr.	Pris SEK	Fortsättningssektion Art. nr.	Pris SEK
	Ø432 cm	26°		30	BB3030073621	22.649	BB3030173621	20.489
	Ø600 cm	18°		30	BB3030073821	27.439	BB3030173821	25.279

### Höjd 122 cm (3 hyllplan + topp på vardera sida)

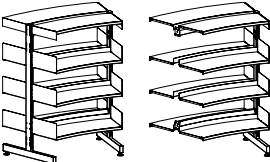
			Grader	Hyllplans- djup cm	Startsektion Art. nr.	Pris SEK	Fortsättningssektion Art. nr.	Pris SEK
	Ø432 cm	26°		30	BB3030023631	27.716	BB3030123631	25.209
	Ø600 cm	18°		30	BB3030023831	32.506	BB3030123831	29.999

### Höjd 152 cm (4 hyllplan + topp på vardera sida)

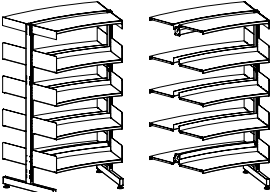
			Grader	Hyllplans- djup cm	Startsektion Art. nr.	Pris SEK	Fortsättningssektion Art. nr.	Pris SEK
	Ø432 cm	26°		30	BB3030053641	32.945	BB3030153641	30.010
	Ø600 cm	18°		30	BB3030053841	37.735	BB3030153841	34.800

### Höjd 182 cm (5 hyllplan + topp på vardera sida)

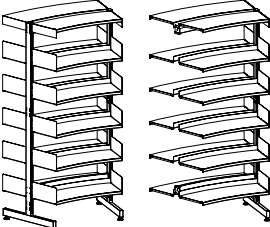
			Grader	Hyllplans- djup cm	Startsektion Art. nr.	Pris SEK	Fortsättningssektion Art. nr.	Pris SEK
	Ø432 cm	26°		30	BB3030083651	38.214	BB3030183651	34.831
	Ø600 cm	18°		30	BB3030083851	43.004	BB3030183851	39.621

### Höjd 212 cm (6 hyllplan + topp på vardera sida)

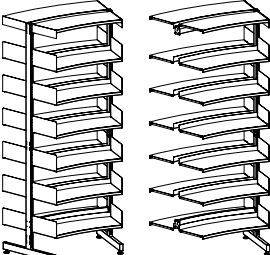
			Grader	Hyllplans- djup cm	Startsektion Art. nr.	Pris SEK	Fortsättningssektion Art. nr.	Pris SEK
	Ø432 cm	26°		30	BB3030013661	43.491	BB3030113661	39.656
	Ø600 cm	18°		30	BB3030013861	48.281	BB3030113861	44.446





# KLASSISK STÅLHYLLA

## CHECKLISTA

När du bygger dina egna hyllor finns det mycket att tänka på. Viktigast är att beställa samtliga delar. Nedan finner du en checklista för komponenter som du bör överväga när du konfigurerar din egna klassiska stålhylla.

---

### **60/30, 80/30 & VÄGG**

#### **GAVELSTOLPAR / VÄGGSKENOR**

Detta är det grundläggande elementet när du konstruerar ditt hyllsystem. Innan du börjar välja dina hyllor behöver du veta höjd och hylldjup. Se sidan 50 och framåt.

#### **STOLPFÖRLÄNGARE, SOCKLAR, MELLANSTAG & HJUL**

Nästan alla dessa komponenter är nödvändiga (utom hjul) när du konfigurerar dina hyllor. Se sidan 52.

#### **HYLLPLAN & KONSOLER**

Där är många variabler att ta hänsyn till när man väljer hyllor: plana eller lutande, trä eller stål, med eller utan bakkant och slutligen med eller utan topphylla. Kom ihåg att beställa konsoler, om de inte ingår. Se sidan 54 och framåt.

#### **FUNKTIONER**

En mängd möjligheter att skapa just den konfiguration du behöver. Byt ut hyllplan mot en av de många möjligheterna: exponeringslådor, förvarings-skåp, arbetsstationer eller multimedieförvaring. Se sidan 76 och framåt.

#### **GAVLAR & PANELER**

Lägg till gavlar eller paneler för att ge dina hyllor en inramning. Se sidan 90 och framåt.

#### **LONDON SLUTGAVLAR OCH TOPPHYLLOR**

För att komplettera 60/30 klassisk stålhylla har vi slutgavlar och topphyllor vilka är designade för att skapa en ram runt 60/30 hyllskepp. Detta koncept finns i både trä och metall. Se sidan 122 och framåt.

---

## **RUND**

#### **KOMPONENTER FÖR 60/30 KLASSISK STÅLHYLLA RUND**

Alla komponenter som behövs för att bygga 60/30 Klassisk rund stålhylla återfinns på sidan 132. Yttergavlar finns på sidorna 90 och framåt.

#### **KOMPONENTER FÖR 60/30 KLASSISK RUND STÅLHYLLA MED LONDON YTTERGAVLAR OCH TOPPAR**

Alla komponenter, inkluderande yttergavlar, som behövs för att bygga 60/30 London Klassisk stålhylla finns på sidorna 132-140.

---

## **EXPO**

#### **EXTRA HYLLOR FÖR EXPO-KONFIGURATIONER**

60/30 Expo består av komponenter ur vår klassiska stålhylla tillsammans med en rad specifika komponenter för just 60/30 Expo.

För att lägga till extra hyllor till 60/30 Expo-konfigurationer på sidan 150 och framåt, se sidan 148.

---

# KLASSISK STÅLHYLLA KOMPONENTER

## 60/30 GAVELSTOLPAR

### 60/30 gavelstolpar - höjd 92 cm

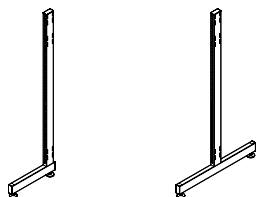

Hyllplansdjup cm	Enkelsidiga Art. nr.	Pris SEK	Dubbelsidiga Art. nr.	Pris SEK
22.5	B301000711	1.171	B301000712	1.278
25	B301000721	1.225	B301000722	1.313
30	B301000731	1.240	B301000732	1.364
40	B301000741	1.275	B301000742	1.417

### 60/30 gavelstolpar - höjd 122 cm

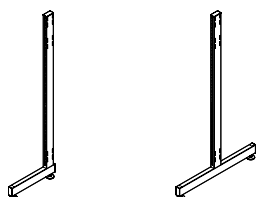

Hyllplansdjup cm	Enkelsidiga Art. nr.	Pris SEK	Dubbelsidiga Art. nr.	Pris SEK
22.5	B301000211	1.303	B301000212	1.422
25	B301000221	1.358	B301000222	1.462
30	B301000231	1.375	B301000232	1.518
40	B301000241	1.414	B301000242	1.570

### 60/30 gavelstolpar - höjd 152 cm

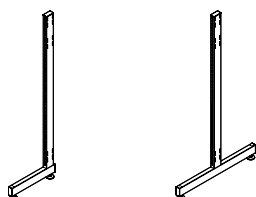

Hyllplansdjup cm	Enkelsidiga Art. nr.	Pris SEK	Dubbelsidiga Art. nr.	Pris SEK
22.5	B301000511	1.442	B301000512	1.590
25	B301000521	1.472	B301000522	1.625
30	B301000531	1.493	B301000532	1.662
40	B301000541	1.522	B301000542	1.752

### 60/30 gavelstolpar - höjd 182 cm

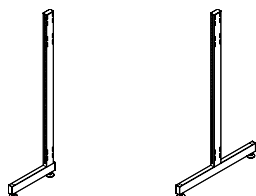

Hyllplansdjup cm	Enkelsidiga Art. nr.	Pris SEK	Dubbelsidiga Art. nr.	Pris SEK
22.5	B301000811	1.570	B301000812	1.662
25	B301000821	1.591	B301000822	1.735
30	B301000831	1.614	B301000832	1.784
40	B301000841	1.658	B301000842	1.870

### 60/30 gavelstolpar - höjd 199.5 cm

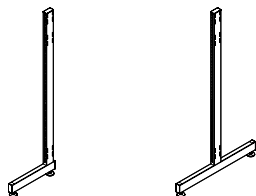

Hyllplansdjup cm	Enkelsidiga Art. nr.	Pris SEK	Dubbelsidiga Art. nr.	Pris SEK
22.5	B301000911	1.660	B301000912	1.810
25	B301000921	1.671	B301000922	1.844
30	B301000931	1.691	B301000932	1.870
40	B301000941	1.737	B301000942	1.947

### 60/30 gavelstolpar - höjd 212 cm

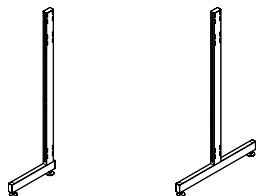

Hyllplansdjup cm	Enkelsidiga Art. nr.	Pris SEK	Dubbelsidiga Art. nr.	Pris SEK
22.5	B301000111	1.704	B301000112	1.854
25	B301000121	1.732	B301000122	1.878
30	B301000131	1.755	B301000132	1.897
40	B301000141	1.789	B301000142	1.981

# KLASSISK STÅLHYLLA KOMPONENTER

## 80/30 GAVELSTOLPAR & VÄGGSKENOR FOR 60/30 VÄGGHÄNGD

### 80/30 gavelstolpar - höjd 199 cm

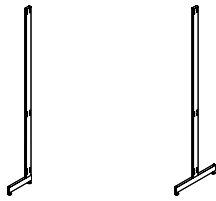

Hyllplansdjup cm	Enkelsidiga Art. nr.	Pris SEK	Dubbelsidiga Art. nr.	Pris SEK
22.5	B301060311	1.996	B301060312	2.203
25	B301060321	2.030	B301060322	2.350
30	B301060331	2.077	B301060332	2.318
40	B301060341	2.118	B301060342	2.481

### 80/30 gavelstolpar - höjd 229 cm

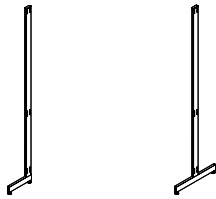

Hyllplansdjup cm	Enkelsidiga Art. nr.	Pris SEK	Dubbelsidiga Art. nr.	Pris SEK
22.5	B301060211	2.109	B301060212	2.319
25	B301060221	2.144	B301060222	2.350
30	B301060231	2.186	B301060232	2.416
40	B301060241	2.236	B301060242	2.590

### 80/30 gavelstolpar - höjd 259 cm

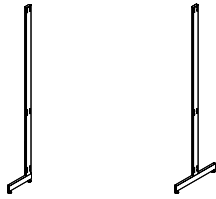

Hyllplansdjup cm	Enkelsidiga Art. nr.	Pris SEK	Dubbelsidiga Art. nr.	Pris SEK
22.5	B301060111	2.201	B301060112	2.420
25	B301060121	2.250	B301060122	2.472
30	B301060131	2.298	B301060132	2.537
40	B301060141	2.337	B301060142	2.703

### 60/30 väggskenor for klassisk stålhylla - vägghängd



Höjd cm	Art. nr.	Pris SEK
112.5	B30105011	227
142.5	B30105014	294
172.5	B30105017	337
202.5	B30105020	383

# KLASSISK STÅLHYLLA KOMPONENTER

## STOLPFÖRLÄNGARE, SOCKLAR, MELLANSTAG & HJUL

### Stolpförlängare

H30 x D6/D8 x B3 cm.

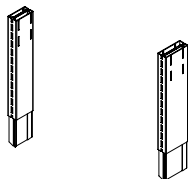

	60/30 Art. nr.	Pris SEK	80/30 Art. nr.	Pris SEK
Enkelsidiga	B3011103061	486	B3011103081	579
Dubbelsidiga	B3011103062	511	B3011103082	604

### Socklar

H6/H8 cm. Inklusive hylltappar.

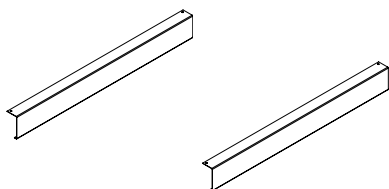

Modul cm	60/30 Art. nr.	Pris SEK	80/30 Art. nr.	Pris SEK
75	B3020137	212	B3020167	202
90	B3020139	216	B3020169	226
100	B3020131	226	B3020161	293

### Mellanstag

Se de tekniska specifikationerna för antalet mellanstag.

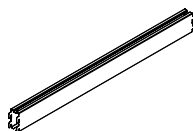

Modul cm	Art. nr.	Pris SEK
75	B3010127	555
90	B3010129	604
100	B3010121	657

### Väggfäste

Reservdel. Enkelsidiga gavelstolpar levereras med väggfäste.

Art. nr. Pris  
SEK

B115507

### Synliga hjul

H9,9 cm.

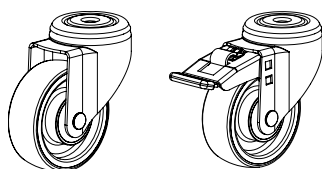

Broms	Art. nr.	Pris SEK
Utan	B3060000	472
Med	B3060001	658

# KLASSISK STÅLHYLLA KOMPONENTER

## KOMPONENTER FÖR DOLDA HJULSTATIV TILL 60/30 DUBBELSIDIGA HYLLSEKTIONER

### 60/30 dubbelsidiga gavelstolpar - höjd 92 cm

Kan endast användas tillsammans med hjulram och hjulset nedan.

Hyllplans-  
djup cm

Art. nr.

Pris  
SEK

22.5  
25  
30  
40

B30101671  
B30101672  
B30101673  
B30101674

1.534  
1.579  
1.639  
1.699



### 60/30 dubbelsidiga gavelstolpar - höjd 122 cm

Kan endast användas tillsammans med hjulram och hjulset nedan.

Hyllplans-  
djup cm

Art. nr.

Pris  
SEK

22.5  
25  
30  
40

B30101621  
B30101622  
B30101623  
B30101624

1.703  
1.753  
1.817  
1.887



### 60/30 dubbelsidiga gavelstolpar - höjd 152 cm

Kan endast användas tillsammans med hjulram och hjulset nedan.

Hyllplans-  
djup cm

Art. nr.

Pris  
SEK

22.5  
25  
30  
40

B30101651  
B30101652  
B30101653  
B30101654

1.904  
1.950  
1.993  
2.103



### Hjulram och hjulset för 60/30 dubbelsidig stolpe

Inklusive beslag. För att dölja hjulen använda stålhyllans socklar, se föregående sida.

Modul  
cm

Art. nr.

Pris  
SEK

75  
90  
100

B3010187  
B3010189  
B3010181

4.203  
4.203  
4.513



# HYLLPLAN

## METALLHYLLPLAN - FOR BAKKANTSBOKSTÖD

### Metallhyllplan inkl. konsoler och med bakkantslist i metall - för bakkantsbokstöd

Bakkantslist i metall 47 mm. Hyllplanen till startsektion kommer med en höger och en vänster konsol (H15 cm). Hyllplanen till fortsättningssektion kommer med en mellankonsol.

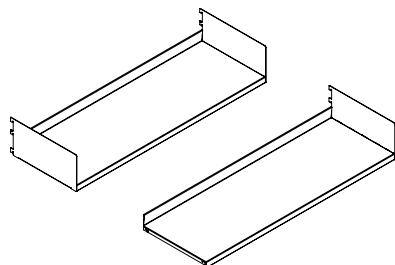

Modul cm	Hyllplans- djup cm	Startsektion Art. nr.	Pris SEK	Fortsättningssektion Art. nr.	Pris SEK
75	22.5	BB4007621117	689	BB4007622117	581
75	25	BB4007621127	749	BB4007622127	619
75	30	BB4007621137	790	BB4007622137	661
75	40	BB4007621147	955	BB4007622147	799
90	22.5	BB4007621119	738	BB4007622119	630
90	25	BB4007621129	779	BB4007622129	649
90	30	BB4007621139	833	BB4007622139	704
90	40	BB4007621149	1.062	BB4007622149	906
100	22.5	BB4007621111	786	BB4007622111	678
100	25	BB4007621121	842	BB4007622121	712
100	30	BB4007621131	889	BB4007622131	760
100	40	BB4007621141	1.089	BB4007622141	933

### Metallhyllplan exkl. konsoler och med bakkantslist i metall - för bakkantsbokstöd

Bakkantslist i metall 47 mm. Konsoler måste beställas separat, se nedan.

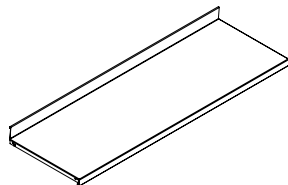

Modul cm	Hyllplans- djup cm	Art. nr.	Pris SEK
75	22.5	B40100117	447
75	25	B40100127	481
75	30	B40100137	512
75	40	B40100147	615
90	22.5	B40100119	496
90	25	B40100129	511
90	30	B40100139	555
90	40	B40100149	722
100	22.5	B40100111	544
100	25	B40100121	574
100	30	B40100131	611
100	40	B40100141	749

### Metallkonsoler for metallhyllplan - for hängande/bakkantsbokstöd

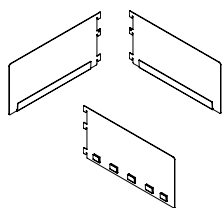

Hyllplans- djup cm	Art. nr. H15 cm	Pris SEK	Art. nr. H20 cm	Pris SEK
22,5	B30101417	121	B30102017	170
25	B30101427	134	B30102027	184
30	B30101437	139	B30102037	198
40	B30101447	170	B30102047	226
22,5	B30101418	121	B30102018	170
25	B30101428	134	B30102028	184
30	B30101438	139	B30102038	198
40	B30101448	170	B30102048	226
22,5	B30101419	134	B30102019	188
25	B30101429	138	B30102029	198
30	B30101439	149	B30102039	204
40	B30101449	184	B30102049	245

### Metallkonsoler för olika hylldjup - for hängande/bakkantsbokstöd

Konsoler för hyllplan med mindre djup än hyllsektionen i övrigt. Detta placerar hyllplanen i linje med hyllsystemets framkant.

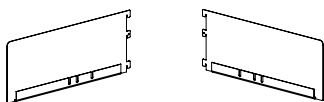

Djup cm	För hylldjup cm	Vänster Art. nr.	Pris SEK	Höger Art. nr.	Pris SEK
25	22.5	B30102628	176	B30102629	176
30	22.5, 25	B30102638	188	B30102639	188
40	22.5, 25, 30	B30102648	222	B30102649	222

# HYLLPLAN

## METALLHYLLPLAN - FOR HÄNGANDE BOKSTÖD

### Metallhyllplan inkl. konsoler och med bakkantslist i akryl - för hängande bokstöd

Bakkantslist i akryl 17 mm. Hyllplanen till startsektion kommer med en höger och en vänster konsol (H15 cm). Hyllplanen till fortsättningssektion kommer med en mellankonsol.

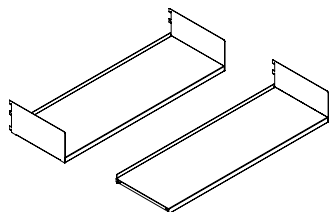

Modul cm	Hyllplansdjup cm	Startsektion Art. nr.	Pris SEK	Fortsättningssektion Art. nr.	Pris SEK
75	25	BB4007721127	621	BB4007722127	491
75	30	BB4007721137	673	BB4007722137	544
75	40	BB4007721147	1.002	BB4007722147	846
90	25	BB4007721129	621	BB4007722129	491
90	30	BB4007721139	673	BB4007722139	544
90	40	BB4007721149	1.002	BB4007722149	846
100	25	BB4007721121	659	BB4007722121	529
100	30	BB4007721131	724	BB4007722131	595
100	40	BB4007721141	1.082	BB4007722141	926

### Metallhyllplan exkl. konsoler och med bakkantslist i akryl - för hängande bokstöd

Bakkantslist i akryl 17 mm. Konsoler måste beställas separat, se nedan.

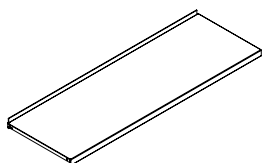

Modul cm	Hyllplansdjup cm	Art. nr.	Pris SEK
75	25	B40101327	353
75	30	B40101337	395
75	40	B40101347	662
90	25	B40101329	353
90	30	B40101339	395
90	40	B40101349	662
100	25	B40101321	391
100	30	B40101331	446
100	40	B40101341	742

### Metallkonsoler för metallhyllplan - för hängande/bakkantsbokstöd

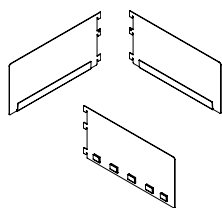

Hyllplansdjup cm	Art. nr. H15 cm	Pris SEK	Art. nr. H20 cm	Pris SEK
22,5	B30101417	121	B30102017	170
25	B30101427	134	B30102027	184
30	B30101437	139	B30102037	198
40	B30101447	170	B30102047	226
22,5	B30101418	121	B30102018	170
25	B30101428	134	B30102028	184
30	B30101438	139	B30102038	198
40	B30101448	170	B30102048	226
22,5	B30101419	134	B30102019	188
25	B30101429	138	B30102029	198
30	B30101439	149	B30102039	204
40	B30101449	184	B30102049	245

### Metallkonsoler för olika hylldjup - för hängande/bakkantsbokstöd

Konsoler för hyllplan med mindre djup än hyllsektionen i övrigt. Detta placerar hyllplanen i linje med hyllsystemets framkant.

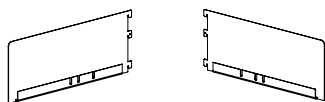

Djup cm	För hylldjup cm	Vänster Art. nr.	Pris SEK	Höger Art. nr.	Pris SEK
25	22,5	B30102628	176	B30102629	176
30	22,5, 25	B30102638	188	B30102639	188
40	22,5, 25, 30	B30102648	222	B30102649	222

# HYLLPLAN

## METALL TIDSKRIFTHYLLPLAN

### Metallhyllplan exkl. konsoler och med bakkantslist i metall - för bakkantsbokstöd

Bakkantslist i metall H47 mm.  
Konsoler måste beställas separat, se nedan.

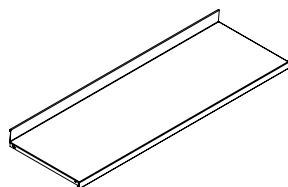

Modul cm	Hyllplans- djup cm	Art. nr.	Pris SEK
75	22.5	B40100117	447
75	25	B40100127	481
75	30	B40100137	512
90	22.5	B40100119	496
90	25	B40100129	511
90	30	B40100139	555
100	22.5	B40100111	544
100	25	B40100121	574
100	30	B40100131	611

### Konsoler för att luta plana metallhyllplan - för bakkantsbokstöd

Beslag till tidskriftshyllplan för front-  
exponering i plåt med bakkantsstöd.

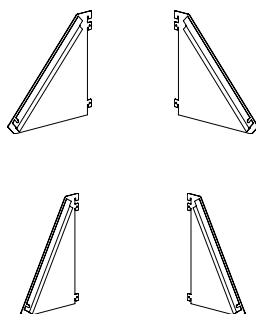

Djup cm	Degrees	Vänster Art. nr.	Pris SEK	Höger Art. nr.	Pris SEK
22.5	45°	B3010321458	343	B3010321459	343
25	45°	B3010322458	343	B3010322459	343
30	45°	B3010323458	343	B3010323459	343
22.5	60°	B3010321608	343	B3010321609	343
25	60°	B3010322608	343	B3010322609	343
30	60°	B3010323608	343	B3010323609	343

### Snedkonsol för metallhyllplan - för hängande/bakkantsbokstöd

7.5° bakåtlutande

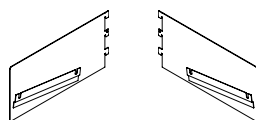

Djup cm	Dimension B X H cm	Vänster Art. nr.	Pris SEK	Höger Art. nr.	Pris SEK
22.5	25 x 15	B30114048	275	B30114049	275
22.5	30 x 15	B30114018	275	B30114019	275
25	30 x 15	B30114058	275	B30114059	275
30	35 x 20	B30114028	343	B30114029	343
30	40 x 15	B30114068	343	B30114069	343
30	40 x 20	B30114038	343	B30114039	343



## METALLBOTTENHYLLPLANN MED BAKKANTSLIST OCH INTEGRERADE SOCKLAR

### Metallbottenhyllplan med bakkantslist i metall och integrerade socklar - för bakkantsbokstöd

Bakkantslist i metall H47 mm, integrerad sockel H92 mm. Konsoler måste beställas separat, se nedan. Passar inte Klassisk stålhylla 80/30.

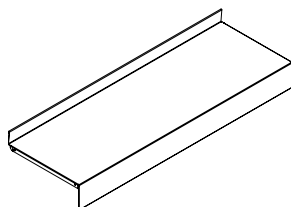

Modul cm	Hyllplansdjup cm	Startsektion Art. nr.	Pris SEK
75	22.5	B30141017	493
75	25	B30141027	527
75	30	B30141037	558
75	40	B30141047	681
90	22.5	B30141019	547
90	25	B30141029	555
90	30	B30141039	611
90	40	B30141049	791
100	22.5	B30141011	596
100	25	B30141021	629
100	30	B30141031	675
100	40	B30141041	825

### Metallkonsoler för metallbottenhyllplan med bakkantslist i metall och integrerade socklar

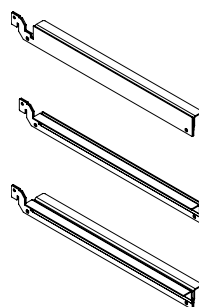

Typ	Hyllplansdjup cm	Art. nr.	Pris SEK
Vänster	22.5	B30141417	340
Vänster	25	B30141427	391
Vänster	30	B30141437	420
Vänster	40	B30141447	503
Höger	22.5	B30141418	340
Höger	25	B30141428	391
Höger	30	B30141438	420
Höger	40	B30141448	503
Dubbel	22.5	B30141419	391
Dubbel	25	B30141429	411
Dubbel	30	B30141439	435
Dubbel	40	B30141449	542

# HYLLPLAN

## METALLTOPPHYLLPLAN - FOR HÄNGANDE BOKSTÖD

### Metalltopphyllplan inkl. konsoler - for hängande bokstöd

Inkl. H7,5 cm hög toppkonsol. Hyllplanen till startsektion kommer med en höger och en vänster konsol. Hyllplanen till fortsättningssektion kommer med en mellankonsol.

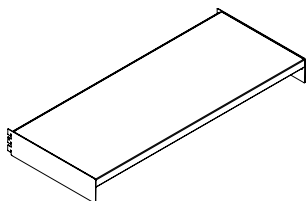

Modul cm	Hyllplans- djup cm	Startsektion Art. nr.	Pris SEK	Fortsättningssektion Art. nr.	Pris SEK
75	25	BB4007721227	588	BB4007722227	459
75	30	BB4007721237	631	BB4007722237	502
75	40	BB4007721247	970	BB4007722247	828
90	25	BB4007721229	588	BB4007722229	459
90	30	BB4007721239	631	BB4007722239	502
90	40	BB4007721249	970	BB4007722249	828
100	25	BB4007721221	665	BB4007722221	536
100	30	BB4007721231	669	BB4007722231	540
100	40	BB4007721241	1.050	BB4007722241	908

### Metalltopphyllplan exkl. konsoler - for hängande bokstöd

Konsoler måste beställas separat. Ett topphyllplan för startsektioner måste ha vänster och höger-konsoler. Topphyllplan för fortsättningssektioner måste ha dubbla konsoler. Se nedan.

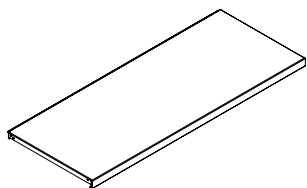

Modul cm	Hyllplans- djup cm	Art. nr.	Pris SEK
75	25	B40101127	312
75	30	B40101137	353
75	40	B40101147	662
90	25	B40101129	312
90	30	B40101139	353
90	40	B40101149	662
100	25	B40101121	389
100	30	B40101131	391
100	40	B40101141	742

### Konsoler för metalltopphyllplan

H7,5 cm. Max. belastning 25 kg.

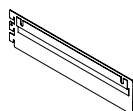
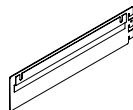

Typ	Hyllplans- djup cm	Art. nr.	Pris SEK
Vänster	22.5	B30102417	134
Vänster	25	B30102427	138
Vänster	30	B30102437	139
Vänster	40	B30102447	154
Höger	22.5	B30102418	134
Höger	25	B30102428	138
Höger	30	B30102438	139
Höger	40	B30102448	154
Dubbel	22.5	B30102419	139
Dubbel	25	B30102429	147
Dubbel	30	B30102439	149
Dubbel	40	B30102449	166

# HYLLPLAN

## METALLTOPPHYLLPLAN - FOR BAKKANTSBOKSTÖD

### Metalltopphyllplan inkl. konsoller - for bakkantsbokstöd

Inkl. H7,5 cm hög toppkonsol. Hyllplanen till startsektion kommer med en höger och en vänster konsol. Hyllplanen till fortsättningssektion kommer med en mellankonsol.

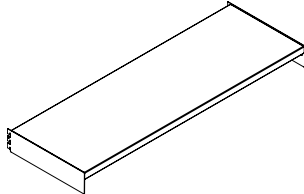

Modul cm	Hyllplans- djup cm	Startsektion Art. nr.	Pris SEK	Fortsättningssektion Art. nr.	Pris SEK
75	22.5	BB4007621217	754	BB4007622217	625
75	25	BB4007621227	767	BB4007622227	638
75	30	BB4007621237	846	BB4007622237	717
75	40	BB4007621247	960	BB4007622247	818
90	22.5	BB4007621219	771	BB4007622219	642
90	25	BB4007621229	824	BB4007622229	695
90	30	BB4007621239	873	BB4007622239	744
90	40	BB4007621249	1.050	BB4007622249	908
100	22.5	BB4007621211	851	BB4007622211	722
100	25	BB4007621221	891	BB4007622221	762
100	30	BB4007621231	929	BB4007622231	800
100	40	BB4007621241	1.089	BB4007622241	947

### Metallhyllplan exkl. toppkonsoler - for bakkantsbokstöd

Konsoler måste beställas separat. Ett topphyllplan för startsektioner måste ha vänster och höger-konsoler. Topphyllplan för fortsättningssektioner måste ha dubbla konsoler. Se nedan.

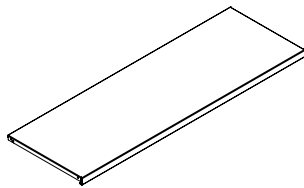

Modul cm	Hyllplans- djup cm	Art. nr.	Pris SEK
75	22.5	B40100317	486
75	25	B40100327	491
75	30	B40100337	568
75	40	B40100347	652
90	22.5	B40100319	503
90	25	B40100329	548
90	30	B40100339	595
90	40	B40100349	742
100	22.5	B40100311	583
100	25	B40100321	615
100	30	B40100331	651
100	40	B40100341	781

### Konsoler för metalltopphyllplan

H7,5 cm. Max. belastning 25 kg

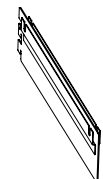
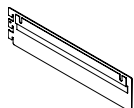
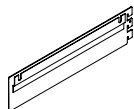

Typ	Hyllplans- djup cm	Art. nr.	Pris SEK
Vänster	22.5	B30102417	134
Vänster	25	B30102427	138
Vänster	30	B30102437	139
Vänster	40	B30102447	154
Höger	22.5	B30102418	134
Höger	25	B30102428	138
Höger	30	B30102438	139
Höger	40	B30102448	154
Dubbel	22.5	B30102419	139
Dubbel	25	B30102429	147
Dubbel	30	B30102439	149
Dubbel	40	B30102449	166



# HYLLPLAN

## METALLTOPPHYLLPLAN MED SKYLTPROFIL - FOR BAKKANTSBOKSTÖD

### Metalltopphyllplan inkl. konsoler och med skyltprofil - for bakkantsbokstöd

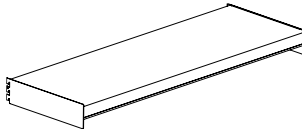
Inkl. toppkonsol. Hyllplanen till startsektion kommer med en höger och en vänster konsol. Hyllplanen till fortsättningssektion kommer med en dubbelkonsol.	Modul cm	Hyllplans- djup cm	Startsektion Art. nr.	Pris SEK	Fortsättningssektion Art. nr.	Pris SEK
	75	22.5	BB400752117	1.053	BB400752217	924
	75	25	BB400752127	1.091	BB400752227	962
	75	30	BB400752137	1.134	BB400752237	1.005
	75	40	BB400752147	1.243	BB400752247	1.101
	90	22.5	BB400752119	1.095	BB400752219	966
	90	25	BB400752129	1.134	BB400752229	1.005
	90	30	BB400752139	1.163	BB400752239	1.034
	90	40	BB400752149	1.330	BB400752249	1.188
	100	22.5	BB400752111	1.179	BB400752211	1.050
	100	25	BB400752121	1.195	BB400752221	1.066
	100	30	BB400752131	1.243	BB400752231	1.114
	100	40	BB400752141	1.388	BB400752241	1.246

### Metalltopphyllplan exkl. toppkonsoler och med skyltprofil - for bakkantsbokstöd

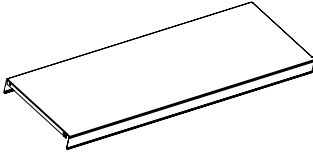
Konsoler måste beställas separat. Ett toppphyllplan för startsektioner måste ha vänster och höger-konsoler. Topphyllplan för fortsättningssektioner måste ha dubbelkonsol. Se nedan.	Modul cm	Hyllplans- djup cm	Art. nr.	Pris SEK
	75	22.5	B40100517	785
	75	25	B40100527	815
	75	30	B40100537	856
	75	40	B40100547	935
	90	22.5	B40100519	827
	90	25	B40100529	858
	90	30	B40100539	885
	90	40	B40100549	1.022
	100	22.5	B40100511	911
	100	25	B40100521	919
	100	30	B40100531	965
	100	40	B40100541	1.080

### Konsoler för metalltopphyllplan

H7,5 cm. Max. belastning 25 kg.

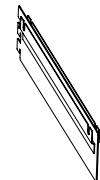
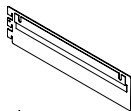
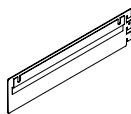

Typ	Hyllplans- djup cm	Art. nr.	Pris SEK
Vänster	22.5	B30102417	134
Vänster	25	B30102427	138
Vänster	30	B30102437	139
Vänster	40	B30102447	154
Höger	22.5	B30102418	134
Höger	25	B30102428	138
Höger	30	B30102438	139
Höger	40	B30102448	154
Dubbel	22.5	B30102419	139
Dubbel	25	B30102429	147
Dubbel	30	B30102439	149
Dubbel	40	B30102449	166

### Pappersetikett för metalltopphyllplan med skyltprofil

H41 x L1000 mm. Insättes i profilen på topphyllplan med skyltprofil. L100 cm, kapas av kunden till korrekt längd.

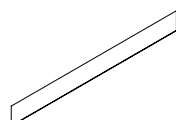



Art. nr.	Pris SEK
B40113002	43

# HYLLPLAN

## ENKELSIDIGA METALLTOPPHYLLPLAN MED 25 MM HYLLFREMKANT - 1/2 SEKTIONER

### Enkelsidiga metalltopphyllplan med konsoler - för 1 sektion

Inkl. toppkonsol. Hyllplanen till startsektion kommer med en höger och en vänster konsol. Hyllplanen till fortsättningssektion kommer med en dubbel konsol.	Modul cm	Hyllplans- djup cm	Startsektion Art. nr.	Pris SEK	Fortsättningssektion Art. nr.	Pris SEK
	75	22.5	BB30117171125	1.053	BB30117271125	924
	75	25	BB30117172125	1.091	BB30117272125	962
	75	30	BB30117173125	1.134	BB30117273125	1.005
	75	40	BB30117174125	1.243	BB30117274125	1.101
	90	22.5	BB30117191125	1.095	BB30117291125	966
	90	25	BB30117192125	1.134	BB30117292125	1.005
	90	30	BB30117193125	1.163	BB30117293125	1.034
	90	40	BB30117194125	1.330	BB30117294125	1.188
	100	22.5	BB30117111125	1.179	BB30117211125	1.050
	100	25	BB30117112125	1.195	BB30117212125	1.066
	100	30	BB30117113125	1.243	BB30117213125	1.114
	100	40	BB30117114125	1.388	BB30117214125	1.246

### Enkelsidiga metalltopphyllplan med konsoler - för 2 sektioner

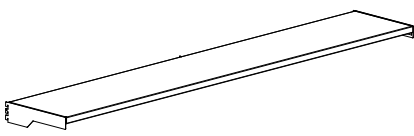
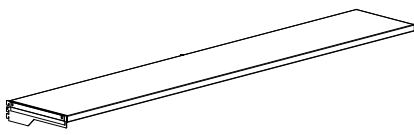
Inkl. toppkonsol. Hyllplanen till startsektion kommer med en höger, mellan och en vänster konsol. Hyllplanen till fortsättningssektion kommer med en mellan og dubbel konsol.	Modul cm	Hyllplans- djup cm	Startsektion Art. nr.	Pris SEK	Fortsättningssektion Art. nr.	Pris SEK
	75	22.5	BB30117171225	1.649	BB30117271225	1.520
	75	25	BB30117172225	1.711	BB30117272225	1.582
	75	30	BB30117173225	1.785	BB30117273225	1.656
	75	40	BB30117174225	1.954	BB30117274225	1.812
	90	22.5	BB30117191225	1.724	BB30117291225	1.595
	90	25	BB30117192225	1.787	BB30117292225	1.658
	90	30	BB30117193225	1.835	BB30117293225	1.706
	90	40	BB30117194225	2.107	BB30117294225	1.965
	100	22.5	BB30117111225	1.871	BB30117211225	1.742
	100	25	BB30117112225	1.893	BB30117212225	1.764
	100	30	BB30117113225	1.977	BB30117213225	1.848
	100	40	BB30117114225	2.207	BB30117214225	2.065

## ENKELSIDIGA METALLTOPPHYLLPLAN MED 25 MM HYLLFREM KANT - 1/2 SEKTIONER

### Enkelsidiga metalltopphyllplan utan konsoler - för 1 sektion

Konsoler måste beställas separat. Ett topphyllplan för startsektion måste ha en vänster och en höger konsol. Topphyllplan för fortsättningssektioner måste ha en dubbel konsol, se sida 72.



Modul cm	Hyllplans- djup cm	Art. nr.	Pris SEK
75	22.5	B30104971125	785
75	25	B30104972125	815
75	30	B30104973125	856
75	40	B30104974125	935
90	22.5	B30104991125	827
90	25	B30104992125	858
90	30	B30104993125	885
90	40	B30104994125	1.022
100	22.5	B30104911125	911
100	25	B30104912125	919
100	30	B30104913125	965
100	40	B30104914125	1.080

### Enkelsidiga metalltopphyllplan utan konsoler - för 2 sektioner

Konsoler måste beställas separat. Ett topphyllplan för startsektion måste ha en vänster, en mellan och en höger konsol. Topphyllplan för fortsättningssektioner måste ha en mellan og en dubbel konsol, se sida 72.

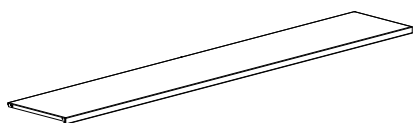



Modul cm	Hyllplans- djup cm	Art. nr.	Pris SEK
75	22.5	B30104971225	1.381
75	25	B30104972225	1.435
75	30	B30104973225	1.507
75	40	B30104974225	1.646
90	22.5	B30104991225	1.456
90	25	B30104992225	1.511
90	30	B30104993225	1.557
90	40	B30104994225	1.799
100	22.5	B30104911225	1.603
100	25	B30104912225	1.617
100	30	B30104913225	1.699
100	40	B30104914225	1.899

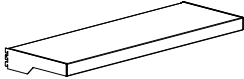
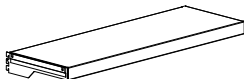

# HYLLPLAN

## ENKELSIDIGA METALLTOPPHYLLPLAN MED 47 MM HYLLFREMKANT - 1/2 SEKTIONER

### Enkelsidiga metalltopphyllplan med konsoler - för 1 sektion

Inkl. toppkonsol. Hyllplanen till startsektion kommer med en höger och en vänster konsol. Hyllplanen till fortsättningssektion kommer med en dubbel konsol.	Modul cm	Hyllplans- djup cm	Startsektion Art. nr.	Pris SEK	Fortsättningssektion Art. nr.	Pris SEK
	75	22.5	BB30117171147	1.053	BB30117271147	924
	75	25	BB30117172147	1.091	BB30117272147	962
	75	30	BB30117173147	1.134	BB30117273147	1.005
	75	40	BB30117174147	1.243	BB30117274147	1.101
	90	22.5	BB30117191147	1.095	BB30117291147	966
	90	25	BB30117192147	1.134	BB30117292147	1.005
	90	30	BB30117193147	1.163	BB30117293147	1.034
	90	40	BB30117194147	1.330	BB30117294147	1.188
	100	22.5	BB30117111147	1.179	BB30117211147	1.050
	100	25	BB30117112147	1.195	BB30117212147	1.066
	100	30	BB30117113147	1.243	BB30117213147	1.114
	100	40	BB30117114147	1.388	BB30117214147	1.246

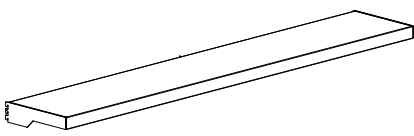
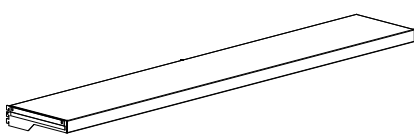
### Enkelsidiga metalltopphyllplan med konsoler - för 2 sektioner

Inkl. toppkonsol. Hyllplanen till startsektion kommer med en höger, mellan och en vänster konsol. Hyllplanen till fortsättningssektion kommer med en mellan og dubbel konsol.	Modul cm	Hyllplans- djup cm	Startsektion Art. nr.	Pris SEK	Fortsättningssektion Art. nr.	Pris SEK
	75	22.5	BB30117171247	1.649	BB30117271247	1.520
	75	25	BB30117172247	1.711	BB30117272247	1.582
	75	30	BB30117173247	1.785	BB30117273247	1.656
	75	40	BB30117174247	1.954	BB30117274247	1.812
	90	22.5	BB30117191247	1.724	BB30117291247	1.595
	90	25	BB30117192247	1.787	BB30117292247	1.658
	90	30	BB30117193247	1.835	BB30117293247	1.706
	90	40	BB30117194247	2.107	BB30117294247	1.965
	100	22.5	BB30117111247	1.871	BB30117211247	1.742
	100	25	BB30117112247	1.893	BB30117212247	1.764
	100	30	BB30117113247	1.977	BB30117213247	1.848
	100	40	BB30117114247	2.207	BB30117214247	2.065



## ENKELSIDIGA METALLTOPPHYLLPLAN MED 47 MM HYLLFREM KANT - 1/2 SEKTIONER

### Enkelsidiga metalltopphyllplan utan konsoler - för 1 sektion

Konsoler måste beställas separat. Ett topphyllplan för startsektion måste ha en vänster och en höger konsol. Topphyllplan för fortsättningssektioner måste ha en dubbel konsol, se sida 72.

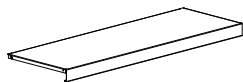

Modul cm	Hyllplans- djup cm	Art. nr.	Pris SEK
75	22.5	B30104971147	785
75	25	B30104972147	815
75	30	B30104973147	856
75	40	B30104974147	935
90	22.5	B30104991147	827
90	25	B30104992147	858
90	30	B30104993147	885
90	40	B30104994147	1.022
100	22.5	B30104911147	911
100	25	B30104912147	919
100	30	B30104913147	965
100	40	B30104914147	1.080

### Enkelsidiga metalltopphyllplan utan konsoler - för 2 sektioner

Konsoler måste beställas separat. Ett topphyllplan för startsektion måste ha en vänster, en mellan och en höger konsol. Topphyllplan för fortsättningssektioner måste ha en mellan og en dubbel konsol, se sida 72.

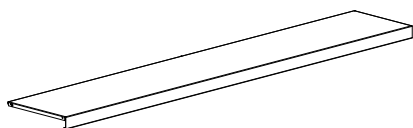

Modul cm	Hyllplans- djup cm	Art. nr.	Pris SEK
75	22.5	B30104971247	1.381
75	25	B30104972247	1.435
75	30	B30104973247	1.507
75	40	B30104974247	1.646
90	22.5	B30104991247	1.456
90	25	B30104992247	1.511
90	30	B30104993247	1.557
90	40	B30104994247	1.799
100	22.5	B30104911247	1.603
100	25	B30104912247	1.617
100	30	B30104913247	1.699
100	40	B30104914247	1.899

# HYLLPLAN

## DUBBELSIDIGA METALLTOPPHYLLPLAN MED 25/47 MM HYLLFREMKANT - FRISTÅENDE SEKTION

### Dubbelsidiga metalltopphyllplan med konsoler - för 1 fristående sektion

Inkl. 2 vänster och 2 höger konsol.

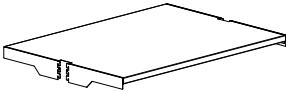
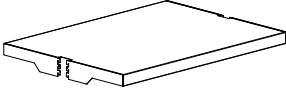
	Sektioner	Hyllfremkant cm	Modul cm	Hyllplans- djup cm	Art. nr.	Pris SEK
	1	25	75	22.5	BB30115719125	2.106
	1	25	75	25	BB30115729125	2.182
	1	25	75	30	BB30115739125	2.268
	1	25	75	40	BB30115749125	2.487
	1	25	90	22.5	BB30115919125	2.191
	1	25	90	25	BB30115929125	2.269
	1	25	90	30	BB30115939125	2.325
	1	25	90	40	BB30115949125	2.661
	1	25	100	22.5	BB30115119125	2.357
	1	25	100	25	BB30115129125	2.391
	1	25	100	30	BB30115139125	2.487
	1	25	100	40	BB30115149125	2.775
	1	47	75	22.5	BB30115719147	2.106
	1	47	75	25	BB30115729147	2.182
	1	47	75	30	BB30115739147	2.268
	1	47	75	40	BB30115749147	2.487
	1	47	90	22.5	BB30115919147	2.191
	1	47	90	25	BB30115929147	2.269
	1	47	90	30	BB30115939147	2.325
	1	47	90	40	BB30115949147	2.661
	1	47	100	22.5	BB30115119147	2.357
	1	47	100	25	BB30115129147	2.391
	1	47	100	30	BB30115139147	2.487
	1	47	100	40	BB30115149147	2.775

### Dubbelsidiga metalltopphyllplan med konsoler - för 2 fristående sektioner

Inkl. 2 vänster, 2 mellan och 2 höger konsol.

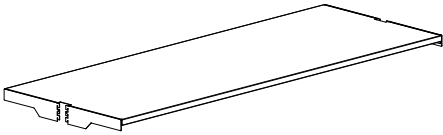
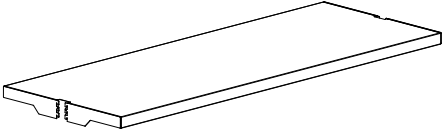
	Sektioner	Hyllfremkant cm	Modul cm	Hyllplans- djup cm	Art. nr.	Pris SEK
	2	25	75	22.5	BB30115719225	3.300
	2	25	75	25	BB30115729225	3.420
	2	25	75	30	BB30115739225	3.569
	2	25	75	40	BB30115749225	3.909
	2	25	90	22.5	BB30115919225	3.448
	2	25	90	25	BB30115929225	3.573
	2	25	90	30	BB30115939225	3.669
	2	25	90	40	BB30115949225	4.215
	2	25	100	22.5	BB30115119225	3.741
	2	25	100	25	BB30115129225	3.788
	2	25	100	30	BB30115139225	3.954
	2	25	100	40	BB30115149225	4.416
	2	47	75	22.5	BB30115719247	3.300
	2	47	75	25	BB30115729247	3.420
	2	47	75	30	BB30115739247	3.569
	2	47	75	40	BB30115749247	3.909
	2	47	90	22.5	BB30115919247	3.448
	2	47	90	25	BB30115929247	3.573
	2	47	90	30	BB30115939247	3.669
	2	47	90	40	BB30115949247	4.215
	2	47	100	22.5	BB30115119247	3.741
	2	47	100	25	BB30115129247	3.788
	2	47	100	30	BB30115139247	3.954
	2	47	100	40	BB30115149247	4.416

# HYLLPLAN

## DUBBELSIDIGA METALLTOPPHYLLPLAN MED 25/47 MM HYLLFREM KANT

### Dubbelsidiga metalltopphyllplan utan konsoler - för 1 fristående sektion

Konsoler måste beställas separat. Ett topphyllplan måste ha 2 vänster och 2 höger konsol. Se sida 72.

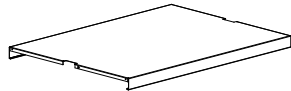
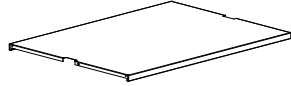

Sektioner	Hyllfremkant cm	Modul cm	Hyllplans- djup cm	Art. nr.	Pris SEK
1	25	75	22.5	B301046719125	1.570
1	25	75	25	B301046729125	1.630
1	25	75	30	B301046739125	1.712
1	25	75	40	B301046749125	1.871
1	25	90	22.5	B301046919125	1.655
1	25	90	25	B301046929125	1.717
1	25	90	30	B301046939125	1.769
1	25	90	40	B301046949125	2.045
1	25	100	22.5	B301046119125	1.821
1	25	100	25	B301046129125	1.839
1	25	100	30	B301046139125	1.931
1	25	100	40	B301046149125	2.159
1	47	75	22.5	B301046719147	1.570
1	47	75	25	B301046729147	1.630
1	47	75	30	B301046739147	1.712
1	47	75	40	B301046749147	1.871
1	47	90	22.5	B301046919147	1.655
1	47	90	25	B301046929147	1.717
1	47	90	30	B301046939147	1.769
1	47	90	40	B301046949147	2.045
1	47	100	22.5	B301046119147	1.821
1	47	100	25	B301046129147	1.839
1	47	100	30	B301046139147	1.931
1	47	100	40	B301046149147	2.159

### Dubbelsidiga metalltopphyllplan utan konsoler - för 2 fristående sektioner

Konsoler måste beställas separat. Ett topphyllplan måste ha 2 vänster, 2 mellan och 2 höger konsol. Se sida 72.

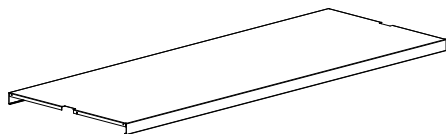
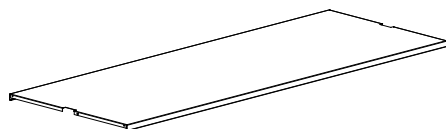

Sektioner	Hyllfremkant cm	Modul cm	Hyllplans- djup cm	Art. nr.	Pris SEK
2	25	75	22.5	B301046719225	2.764
2	25	75	25	B301046729225	2.868
2	25	75	30	B301046739225	3.013
2	25	75	40	B301046749225	3.293
2	25	90	22.5	B301046919225	2.912
2	25	90	25	B301046929225	3.021
2	25	90	30	B301046939225	3.113
2	25	90	40	B301046949225	3.599
2	25	100	22.5	B301046119225	3.205
2	25	100	25	B301046129225	3.236
2	25	100	30	B301046139225	3.398
2	25	100	40	B301046149225	3.800
2	47	75	22.5	B301046719247	2.764
2	47	75	25	B301046729247	2.868
2	47	75	30	B301046739247	3.013
2	47	75	40	B301046749247	3.293
2	47	90	22.5	B301046919247	2.912
2	47	90	25	B301046929247	3.021
2	47	90	30	B301046939247	3.113
2	47	90	40	B301046949247	3.599
2	47	100	22.5	B301046119247	3.205
2	47	100	25	B301046129247	3.236
2	47	100	30	B301046139247	3.398
2	47	100	40	B301046149247	3.800

# HYLLPLAN

## DUBBELSIDIGA METALLTOPPHYLLPLAN MED 25/47 MM HYLLFREMkant

### Dubbelsidiga metalltopphyllplan med konsoler - för 1 ytter sektion

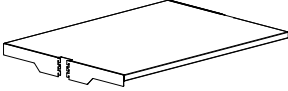
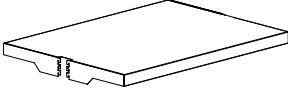
Inkl. 1 vänster, 1 höger och 1 dubbel konsol.	Sektioner	Hyllfremkant cm	Modul cm	Hyllplansdjup cm	Art. nr.	Pris SEK
	1	25	75	22.5	BB30115718125	1.977
	1	25	75	25	BB30115728125	2.053
	1	25	75	30	BB30115738125	2.139
	1	25	75	40	BB30115748125	2.345
	1	25	90	22.5	BB30115918125	2.062
	1	25	90	25	BB30115928125	2.140
	1	25	90	30	BB30115938125	2.196
	1	25	90	40	BB30115948125	2.519
	1	25	100	22.5	BB30115118125	2.228
	1	25	100	25	BB30115128125	2.262
	1	25	100	30	BB30115138125	2.358
	1	25	100	40	BB30115148125	2.633
	1	47	75	22.5	BB30115718147	1.977
	1	47	75	25	BB30115728147	2.053
	1	47	75	30	BB30115738147	2.139
	1	47	75	40	BB30115748147	2.345
	1	47	90	22.5	BB30115918147	2.062
	1	47	90	25	BB30115928147	2.140
	1	47	90	30	BB30115938147	2.196
	1	47	90	40	BB30115948147	2.519
	1	47	100	22.5	BB30115118147	2.228
	1	47	100	25	BB30115128147	2.262
	1	47	100	30	BB30115138147	2.358
	1	47	100	40	BB30115148147	2.633

### Dubbelsidiga metalltopphyllplan med konsoler - för 2 ytter sektioner

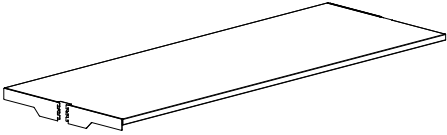
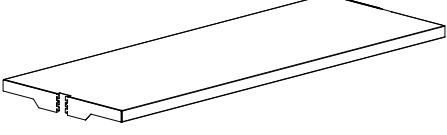
Inkl. 1 vänster, 1 höger, 1 dubbel och 2 mellan konsoller.	Sektioner	Hyllfremkant cm	Modul cm	Hyllplansdjup cm	Art. nr.	Pris SEK
	2	25	75	22.5	BB30115718225	3.171
	2	25	75	25	BB30115728225	3.291
	2	25	75	30	BB30115738225	3.440
	2	25	75	40	BB30115748225	3.767
	2	25	90	22.5	BB30115918225	3.319
	2	25	90	25	BB30115928225	3.444
	2	25	90	30	BB30115938225	3.540
	2	25	90	40	BB30115948225	4.073
	2	25	100	22.5	BB30115118225	3.612
	2	25	100	25	BB30115128225	3.659
	2	25	100	30	BB30115138225	3.825
	2	25	100	40	BB30115148225	4.274
	2	47	75	22.5	BB30115718247	3.171
	2	47	75	25	BB30115728247	3.291
	2	47	75	30	BB30115738247	3.440
	2	47	75	40	BB30115748247	3.767
	2	47	90	22.5	BB30115918247	3.319
	2	47	90	25	BB30115928247	3.444
	2	47	90	30	BB30115938247	3.540
	2	47	90	40	BB30115948247	4.073
	2	47	100	22.5	BB30115118247	3.612
	2	47	100	25	BB30115128247	3.659
	2	47	100	30	BB30115138247	3.825
	2	47	100	40	BB30115148247	4.274

# HYLLPLAN

## DUBBELSIDIGA METALLTOPPHYLLPLAN MED 25/47 MM HYLLFREM KANT

### Dubbelsidiga metalltopphyllplan utan konsoler - för 1 ytter sektion

Konsoler måste beställas separat. Ett topphyllplan måste ha 1 vänster, 1 höger och 1 dubbel konsoller. Se sida 72.

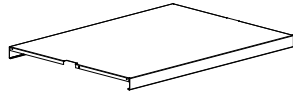
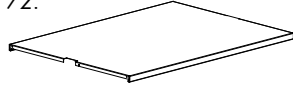

Sektioner	Hyllfremkant cm	Modul cm	Hyllplans- djup cm	Art. nr.	Pris SEK
1	25	75	22.5	B301046718125	1.570
1	25	75	25	B301046728125	1.630
1	25	75	30	B301046738125	1.712
1	25	75	40	B301046748125	1.871
1	25	90	22.5	B301046718147	1.570
1	25	90	25	B301046728147	1.630
1	25	90	30	B301046738147	1.712
1	25	90	40	B301046748147	1.871
1	25	100	22.5	B301046918125	1.655
1	25	100	25	B301046928125	1.717
1	25	100	30	B301046938125	1.769
1	25	100	40	B301046948125	2.045
1	47	75	22.5	B301046918147	1.655
1	47	75	25	B301046928147	1.717
1	47	75	30	B301046938147	1.769
1	47	75	40	B301046948147	2.045
1	47	90	22.5	B301046118125	1.821
1	47	90	25	B301046128125	1.839
1	47	90	30	B301046138125	1.931
1	47	90	40	B301046148125	2.159
1	47	100	22.5	B301046118147	1.821
1	47	100	25	B301046128147	1.839
1	47	100	30	B301046138147	1.931
1	47	100	40	B301046148147	2.159

### Dubbelsidiga metalltopphyllplan utan konsoler - för 2 ytter sektioner

Konsoler måste beställas separat. Ett topphyllplan måste ha 1 vänster, 1 höger, 1 dubbel och 2 mellan konsoller. Se sida 72.

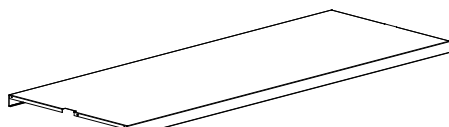
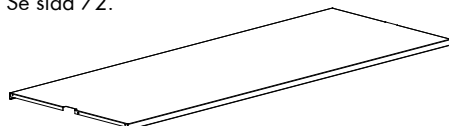

Sektioner	Hyllfremkant cm	Modul cm	Hyllplans- djup cm	Art. nr.	Pris SEK
2	25	75	22.5	B301046718225	2.764
2	25	75	25	B301046728225	2.868
2	25	75	30	B301046738225	3.013
2	25	75	40	B301046748225	3.293
2	25	90	22.5	B301046718247	2.764
2	25	90	25	B301046728247	2.868
2	25	90	30	B301046738247	3.013
2	25	90	40	B301046748247	3.293
2	25	100	22.5	B301046918225	2.912
2	25	100	25	B301046928225	3.021
2	25	100	30	B301046938225	3.113
2	25	100	40	B301046948225	3.599
2	47	75	22.5	B301046918247	2.912
2	47	75	25	B301046928247	3.021
2	47	75	30	B301046938247	3.113
2	47	75	40	B301046948247	3.599
2	47	90	22.5	B301046118225	3.205
2	47	90	25	B301046128225	3.236
2	47	90	30	B301046138225	3.398
2	47	90	40	B301046148225	3.800
2	47	100	22.5	B301046118247	3.205
2	47	100	25	B301046128247	3.236
2	47	100	30	B301046138247	3.398
2	47	100	40	B301046148247	3.800

# HYLLPLAN

## DUBBELSIDIGA METALLTOPPHYLLPLAN MED 25/47 MM HYLLFREMKANT

### Dubbelsidiga metalltopphyllplan med konsoler - för 1 mellan sektion

Inkl. 2 dubbel konsoller.

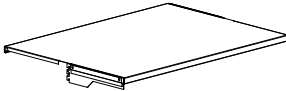
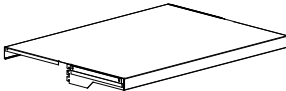
	Sektioner	Hyllfremkant cm	Modul cm	Hyllplans- djup cm	Art. nr.	Pris SEK
	1	25	75	22.5	BB30115717125	1.848
	1	25	75	25	BB30115727125	1.924
	1	25	75	30	BB30115737125	2.010
	1	25	75	40	BB30115747125	2.203
	1	25	90	22.5	BB30115917125	1.933
	1	25	90	25	BB30115927125	2.011
	1	25	90	30	BB30115937125	2.067
	1	25	90	40	BB30115947125	2.377
	1	25	100	22.5	BB30115117125	2.099
	1	25	100	25	BB30115127125	2.133
	1	25	100	30	BB30115137125	2.229
	1	25	100	40	BB30115147125	2.491
	1	47	75	22.5	BB30115717147	1.848
	1	47	75	25	BB30115727147	1.924
	1	47	75	30	BB30115737147	2.010
	1	47	75	40	BB30115747147	2.203
	1	47	90	22.5	BB30115917147	1.933
	1	47	90	25	BB30115927147	2.011
	1	47	90	30	BB30115937147	2.067
	1	47	90	40	BB30115947147	2.377
	1	47	100	22.5	BB30115117147	2.099
	1	47	100	25	BB30115127147	2.133
	1	47	100	30	BB30115137147	2.229
	1	47	100	40	BB30115147147	2.491

### Dubbelsidiga metalltopphyllplan med konsoler - för 2 mellan sektioner

Inkl. 2 dubbel og 2 mellan konsoller.

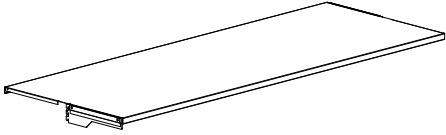
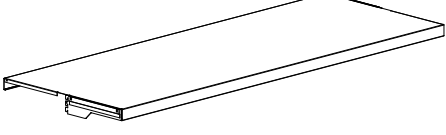
	Sektioner	Hyllfremkant cm	Modul cm	Hyllplans- djup cm	Art. nr.	Pris SEK
	2	25	75	22.5	BB30115717225	3.042
	2	25	75	25	BB30115727225	3.162
	2	25	75	30	BB30115737225	3.311
	2	25	75	40	BB30115747225	3.625
	2	25	90	22.5	BB30115917225	3.190
	2	25	90	25	BB30115927225	3.315
	2	25	90	30	BB30115937225	3.411
	2	25	90	40	BB30115947225	3.931
	2	25	100	22.5	BB30115117225	3.483
	2	25	100	25	BB30115127225	3.530
	2	25	100	30	BB30115137225	3.696
	2	25	100	40	BB30115147225	4.132
	2	47	75	22.5	BB30115717247	3.042
	2	47	75	25	BB30115727247	3.162
	2	47	75	30	BB30115737247	3.311
	2	47	75	40	BB30115747247	3.625
	2	47	90	22.5	BB30115917247	3.190
	2	47	90	25	BB30115927247	3.315
	2	47	90	30	BB30115937247	3.411
	2	47	90	40	BB30115947247	3.931
	2	47	100	22.5	BB30115117247	3.483
	2	47	100	25	BB30115127247	3.530
	2	47	100	30	BB30115137247	3.696
	2	47	100	40	BB30115147247	4.132

# HYLLPLAN

## DUBBELSIDIGA METALLTOPPHYLLPLAN MED 25/47 MM HYLLFREM KANT

### Dubbelsidiga metalltopphyllplan utan konsoler - för 1 mellan sektion

Konsoler måste beställas separat. Ett topphyllplan måste ha 2 dubbel konsoller. Se sida 72.

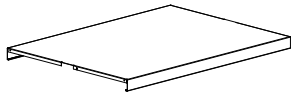
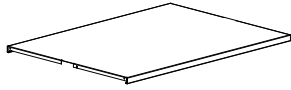

Sektioner	Hyllfremkant cm	Modul cm	Hyllplans- djup cm	Art. nr.	Pris SEK
1	25	75	22.5	B301046717125	1.570
1	25	75	25	B301046727125	1.630
1	25	75	30	B301046737125	1.712
1	25	75	40	B301046747125	1.871
1	25	90	22.5	B301046917125	1.655
1	25	90	25	B301046927125	1.717
1	25	90	30	B301046937125	1.769
1	25	90	40	B301046947125	2.045
1	25	100	22.5	B301046117125	1.821
1	25	100	25	B301046127125	1.839
1	25	100	30	B301046137125	1.931
1	25	100	40	B301046147125	2.159
1	47	75	22.5	B301046717147	1.570
1	47	75	25	B301046727147	1.630
1	47	75	30	B301046737147	1.712
1	47	75	40	B301046747147	1.871
1	47	90	22.5	B301046917147	1.655
1	47	90	25	B301046927147	1.717
1	47	90	30	B301046937147	1.769
1	47	90	40	B301046947147	2.045
1	47	100	22.5	B301046117147	1.821
1	47	100	25	B301046127147	1.839
1	47	100	30	B301046137147	1.931
1	47	100	40	B301046147147	2.159

### Dubbelsidiga metalltopphyllplan utan konsoler - för 2 mellan sektioner

Konsoler måste beställas separat. Ett topphyllplan måste ha 2 dubbel og 2 mellan konsoller. Se sida 72.

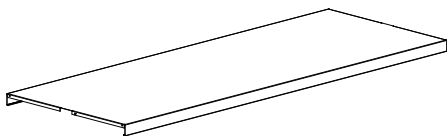
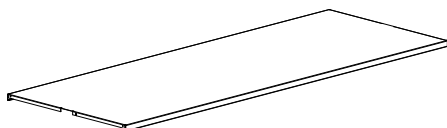



Sektioner	Hyllfremkant cm	Modul cm	Hyllplans- djup cm	Art. nr.	Pris SEK
2	25	75	22.5	B301046717225	2.764
2	25	75	25	B301046727225	2.868
2	25	75	30	B301046737225	3.013
2	25	75	40	B301046747225	3.293
2	25	90	22.5	B301046917225	2.912
2	25	90	25	B301046927225	3.021
2	25	90	30	B301046937225	3.113
2	25	90	40	B301046947225	3.599
2	25	100	22.5	B301046117225	3.205
2	25	100	25	B301046127225	3.236
2	25	100	30	B301046137225	3.398
2	25	100	40	B301046147225	3.800
2	47	75	22.5	B301046717247	2.764
2	47	75	25	B301046727247	2.868
2	47	75	30	B301046737247	3.013
2	47	75	40	B301046747247	3.293
2	47	90	22.5	B301046917247	2.912
2	47	90	25	B301046927247	3.021
2	47	90	30	B301046937247	3.113
2	47	90	40	B301046947247	3.599
2	47	100	22.5	B301046117247	3.205
2	47	100	25	B301046127247	3.236
2	47	100	30	B301046137247	3.398
2	47	100	40	B301046147247	3.800

# HYLLPLAN

## KONSOL FÖR METALLTOPPHYLLPLAN MED 25/47 MM HYLLFREM KANT

### Konsol för metalltopphyllplan B301046 och B301049

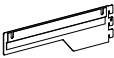
Max. belastning 25 kg

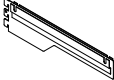
	Typ	Hyllplans- djup cm	Art. nr.	Pris SEK
	Vänster	22.5	B30102917	134
	Vänster	25	B30102927	138
	Vänster	30	B30102937	139
	Vänster	40	B30102947	154
	Höger	22.5	B30102918	134
	Höger	25	B30102928	138
	Höger	30	B30102938	139
	Höger	40	B30102948	154
	Dubbel	22.5	B30102919	139
	Dubbel	25	B30102929	147
	Dubbel	30	B30102939	149
	Dubbel	40	B30102949	166

### Mellan konsol för metalltopphyllplan B301046 och B301049 över 2 sektioner

Max. belastning 25 kg

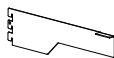
	Hyllframkant cm	Hyllplans- djup cm	Art. nr.	Pris SEK
	25	22.5	B301047125	-
	25	25	B301047225	155
	25	30	B301047325	155
	25	40	B301047425	155
	47	22.5	B301047147	-
	47	25	B301047247	155
	47	30	B301047347	155
	47	40	B301047447	155



# HYLLPLAN

## TRÄHYLLPLAN - FOR BAKKANTSBOKSTÖD

### Trähyllplan exkl. konsoler och med bakkantslist - för bakkantsbokstöd

Konsoler måste beställas separat, se nedan.

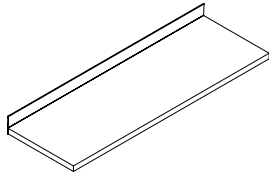

Modul cm	Hyllplansdjup cm	Träfaner Art. nr.	Pris SEK
75	22.5	B4010201171	909
75	25	B4010201271	909
75	30	B4010201371	909
75	40	B4010201471	1.099
90	22.5	B4010201191	909
90	25	B4010201291	909
90	30	B4010201391	909
90	40	B4010201491	1.099

### Metallkonsoler till trähyllplan

H15 cm. Till både start- och fortsättningssektioner används en höger- och en vänsterkonsol till varje hyllplan.

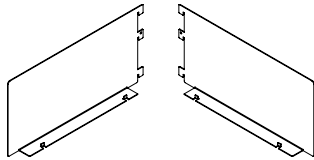

Typ	Hyllplansdjup cm	Art. nr.	Pris SEK
Vänster	22.5	B30110618	198
Vänster	25	B30110628	201
Vänster	30	B30110638	211
Vänster	40	B30110648	220
Höger	22.5	B30110619	198
Höger	25	B30110629	201
Höger	30	B30110639	211
Höger	40	B30110649	220

### Hörnhyllplan

Inkl. monteringsbeslag och konsoler. Konsolerna är utformade att passa i spåren för mellanstagen på gavelstolparna. Hörnhyllplanen är idealiska när man vill sammankoppla hyllsektioner och exponera boktitlar.

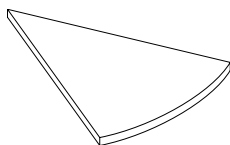

Hyllplansdjup cm	Lutningsvinkel °	Art. nr.	Pris SEK
22.5	45°	B302400145	1.569
22.5	90°	B302400190	1.581
30	45°	B302400345	1.870
30	90°	B302400390	1.907
40	45°	B302400445	2.273

# HYLLPLAN

## TRÄTOPPHYLLPLAN

### Trähyllplan exkl. konsoler

Konsoler måste beställas separat. Se nedan.

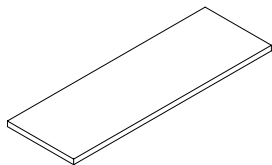

Modul cm	Hyllplans- djup cm	Träfaner Art. nr.	Pris SEK
75	22.5	B4010200171	1.027
75	25	B4010200271	1.027
75	30	B4010200371	1.027
75	40	B4010200471	1.075
90	22.5	B4010200191	1.027
90	25	B4010200291	1.027
90	30	B4010200391	1.027
90	40	B4010200491	1.075
100	22.5	B4010200111	1.144
100	25	B4010200211	1.144
100	30	B4010200311	1.144
100	40	B4010200411	1.195

### Konsoler till trätopphyllplan

H7,5 cm. Till både start- och fortsättningssektioner används en höger- och en vänsterkonsol till varje hyllplan.

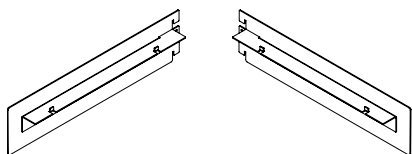

Typ	Hyllplans- djup cm	Art. nr.	Pris SEK
Vänster	22.5	B30110018	171
Vänster	25	B30110028	193
Vänster	30	B30110038	193
Vänster	40	B30110048	255
Höger	22.5	B30110019	171
Höger	25	B30110029	193
Höger	30	B30110039	193
Höger	40	B30110049	255

### Hyllplansförstärkare

Alla djup	Modul cm	Art. nr.	Pris SEK
	75	B3020407	149
	90	B3020409	160
	100	B3020401	170

### Bakkantslist i akryl

För hyllplan BB40077xxxxx och B401013xx. H6 cm

För hyllplan BB40077xxxxx och B401013xx. H6 cm	Modul cm	Art. nr.	Pris SEK
	75	B4010127	31
	90	B4010129	31
	100	B4010121	31

### U-formad täcklist för metallhyllplan utan bakkantslist för 60/30 och 80/30 gavelstolpe

Används för att täcka mellanrummet mellan topphyllplanen utan bakkantslist i metall och utan skyltprofil i en dubbelsidig hyllsektion. B6 cm för 60/30 och B8 cm för 80/30.

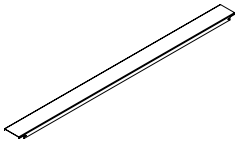
Används för att täcka mellanrummet mellan topphyllplanen utan bakkantslist i metall och utan skyltprofil i en dubbelsidig hyllsektion. B6 cm för 60/30 och B8 cm för 80/30.	Modul cm	Bredd cm	Art. nr.	Pris SEK
	75	6	B3020307	184
	90	6	B3020309	188
	100	6	B3020301	204
	75	8	B3020357	184
	90	8	B3020359	188
	100	8	B3020351	204

# TILLBEHÖR

## BOKSTÖD

### Bakkantsbokstöd för raka hyllplann med bakkantslist i metall

Tillverkat av Ø6 mm förkromat stål, inkl. glidskor i nylon. För hyllplan BB40076xxxxx och B401001xx.

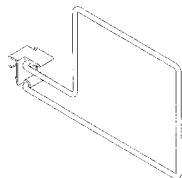

Höjd cm	Hyllplans- djup cm	Modell	Art. nr.	Pris SEK
16,3	22.5/25	Stödjer böcker till vänster om bokstödet	B4011221	154
16,3	30	Stödjer böcker till vänster om bokstödet	B4011222	166
24,3	25/30	Stödjer böcker till vänster om bokstödet	B4011223	216
16,3	22.5/25	Stödjer böcker till höger om bokstödet	B4011224	154
16,3	30	Stödjer böcker till höger om bokstödet	B4011225	166

### Hängande bokstöd för hyllplan med bakkantslist i akryl

Finns i krom och BCI standard metallfärger. För hyllplan BB40077xxxxx och B401013xx



Höjd cm	Art. nr.	Pris SEK
20	B4011242	82
25	B4011245	88

### Bokstödsskena för trähyllplan

Inkl. monteringsbeslag.

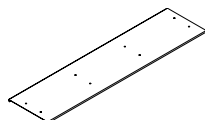

Modulbredd cm	Hyllplansdjup cm	Art. nr.	Pris SEK
75	25, 30, 40	B4022007	296
90	25, 30, 40	B4022009	296

### Vinkelbokstöd

B15 x H15 x D15 cm

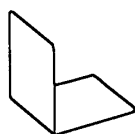

Art. nr.	Pris SEK
B401120	94

## Gavelskylt för yttergavel i trä

Monteras i yttergaveln med skruv.  
Skylten har en skyddande akrylfilm som  
texten förs in bakom.

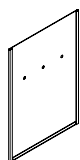

A4 vertikal / stående format  
A3 vertikal / stående format  
A3 horisontell / liggande format

Art. nr.	Pris SEK
B40110377	334
B40110378	446
B40110379	446

## Gavelskylt för 60/30 gavelstolpe

För dubbelsidig bokhylla. Monteras i  
spåren på gavelstolpen.

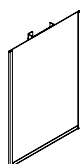

A4 vertikal / stående format  
A3 vertikal / stående format  
A4 horisontell / liggande format

Art. nr.	Pris SEK
B40110337	334
B40110338	446
B40110339	446

## Klämskylt för hyllframkant

H25 mm. Inkl. pappersetikett.

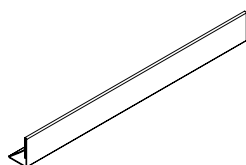

Width mm	Typ av hyllan
220	Metallhyllplan med bakkantslist i metall
213	Metallhyllplan med bakkantslist i akryl

Art. nr.	Pris SEK
B401135	89
E3381	

## Laminerad toppskylt till 60/30 hyllsektioner

H150 x W870 mm (H290 mm monterad). Endast för modul 90 cm. Monteras  
i översta mellanstaget på hyllsektionen.  
Idealisk för 60/30 Expo. Laminat finns i  
vitt, svart och grått.

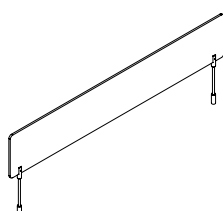

Art. nr.	Pris SEK
B3085039	2.768

# TILLBEHÖR

## MULTIMEDIA

### Enkel media exponeringslåda - en nivå - utan/med utdragsram

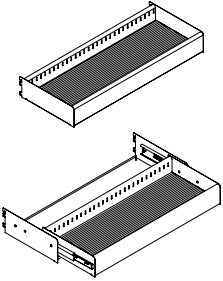
B75 cm. Inkl. beslag och gummimatta. Utan rör.	Höjd cm	Djup cm	Antal avdelare	Utan utdrag Art. nr.	Pris SEK	Med utdrag Art. nr.	SEK
	10	30 *1	0	B405070273100	2.345	B405070273500	4.267
	10	30	1	B405070273101	2.481	B405070273501	4.405
	10	30	2	B405070273102	2.618	B405070273502	4.542
	10	30	4	B405070273104	2.886	B405070273504	4.814

### Enkel media exponeringslåda - en nivå - utan/med utdragsram

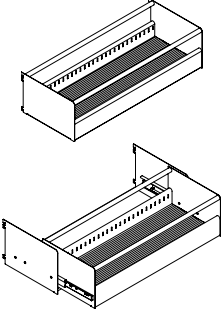
B75 cm. Inkl. beslag, gummimatta och rör.	Höjd cm	Djup cm	Antal avdelare	Utan utdrag Art. nr.	Pris SEK	Med utdrag Art. nr.	SEK
	20	30 *2	0	B405070273200	3.045	B405070273600	4.970
	20	30	1	B405070273201	3.179	B405070273601	5.103
	20	30	2	B405070273202	3.314	B405070273602	5.239
	20	30	4	B405070273204	3.585	B405070273604	5.506

### Enkel media exponeringslåda - en nivå - utan/med utdragsram

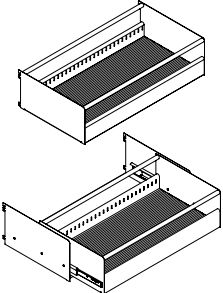
B75 cm. Inkl. beslag, gummimatta och rör.	Höjd cm	Djup cm	Antal avdelare	Utan utdrag Art. nr.	Pris SEK	Med utdrag Art. nr.	SEK
	20	40 *3	0	B405070274300	3.196	B405070274700	5.118
	20	40	1	B405070274301	3.354	B405070274701	5.275
	20	40	2	B405070274302	3.509	B405070274702	5.433
	20	40	4	B405070274304	3.824	B405070274704	5.747

### Dubbel media exponeringslåda - två nivåer - utan/med utdragsram

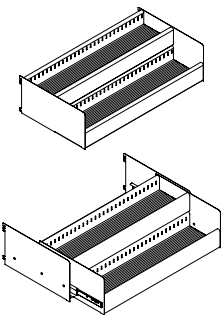
B75 cm. Inkl. beslag och gummimatta. Utan rör.	Höjd cm	Djup cm	Antal avdelare	Utan utdrag Art. nr.	Pris SEK	Med utdrag Art. nr.	SEK
	20	40 *4	0	B405070274400	4.224	B405070274800	6.144
	20	40	2	B405070274402	4.435	B405070274802	6.361
	20	40	4	B405070274404	4.661	B405070274804	6.580
	20	40	8	B405070274408	5.098	B405070274808	7.023

## Enkel media exponeringslåda - en nivå - utan/med utdragsram

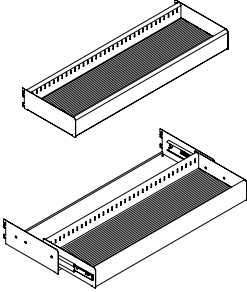
B90 cm. Inkl. beslag och gummimatta. Utan rör.	Höjd cm	Djup cm	Antal avdelare	Utan utdrag Art. nr.	Pris SEK	Med utdrag Art. nr.	SEK
	10	30 *1	0	B405070293100	2.345	B405070293500	4.267
	10	30	2	B405070293102	2.618	B405070293502	4.542
	10	30	4	B405070293104	2.886	B405070293504	4.814
	10	30	5	B405070293105	3.021	B405070293505	4.948

## Enkel media exponeringslåda - en nivå - utan/med utdragsram

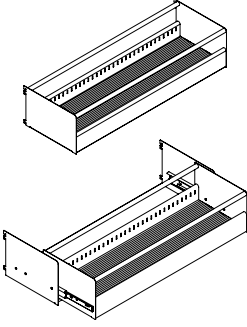
B90 cm. Inkl. beslag, gummimatta och rör.	Höjd cm	Djup cm	Antal avdelare	Utan utdrag Art. nr.	Pris SEK	Med utdrag Art. nr.	SEK
	20	30 *2	0	B405070293200	3.045	B405070293600	4.970
	20	30	2	B405070293202	3.314	B405070293602	5.239
	20	30	4	B405070293204	3.585	B405070293604	5.506
	20	30	5	B405070293205	3.721	B405070293605	5.643

## Enkel media exponeringslåda - en nivå - utan/med utdragsram

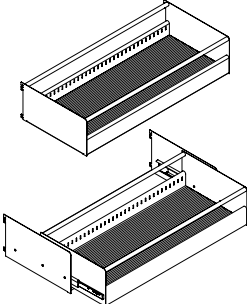
B90 cm. Inkl. beslag, gummimatta och rör.	Höjd cm	Djup cm	Antal avdelare	Utan utdrag Art. nr.	Pris SEK	Med utdrag Art. nr.	SEK
	20	40 *3	0	B405070294300	3.196	B405070294700	5.118
	20	40	2	B405070294302	3.509	B405070294702	5.433
	20	40	4	B405070294304	3.824	B405070294704	5.747
	20	40	5	B405070294305	3.975	B405070294705	5.901

## Dubbel media exponeringslåda - två nivåer - utan/med utdragsram

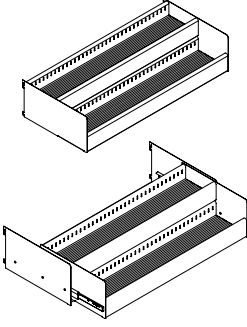
B90 cm. Inkl. beslag och gummimatta. Utan rör.	Höjd cm	Djup cm	Antal avdelare	Utan utdrag Art. nr.	Pris SEK	Med utdrag Art. nr.	SEK
	20	40 *4	0	B405070294400	4.224	B405070294800	6.144
	20	40	4	B405070294404	4.661	B405070294804	6.580
	20	40	8	B405070294408	5.098	B405070294808	7.023
	20	40	10	B405070294410	5.315	B405070294810	7.238



WE  
ARE  
LIBRARY  
PEOPLE®



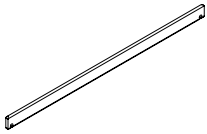

## Avdelare till media exponeringslåda

Förkromat stål.	Nivå	Höjd cm	Djup cm	Art. nr.	Pris SEK
	Et	10	30	B4011603	138
	Et	20	30	B4011603	138
	Et	20	40	B4011604	160
	Två	20	40	B4011601	112

## Exempel på kapacitet för 75 cm enkel/dubbel media exponeringslåda utan utdragsram på sidar 78

	Type	B cm	H x D cm	Hårda CD- emballage	Hårda DVD- emballage	CD/DVD plast- ficksemballage	Lättläst böcker	Bilderböcker
				5 rader	5 rader	5 rader	3 rader	2 rader
*1	Enkel	75	10 x 30	100	75	325	-	-
*2	Enkel	75	20 x 30	100	75	325	90	40
*3	Enkel	75	20 x 40	150	105	325	120	50
				2 x 5 rader	2 x 5 rader	2 x 5 rader	3 rader	2 rader
*4	Dubbel	75	20 x 40	130	95	400	-	-

## Exempel på kapacitet för 75 cm enkel/dubbel media exponeringslåda med utdragsram på sidar 78

	Type	B cm	H x D cm	Hårda CD- emballage	Hårda DVD- emballage	CD/DVD plast- ficksemballage	Lättläst böcker	Bilderböcker
				5 rader	5 rader	5 rader	3 rader	2 rader
*1	Enkel	75 cm	10 x 30	80	60	260	-	-
*2	Enkel	75 cm	20 x 30	80	60	260	90	40
*3	Enkel	75 cm	20 x 40	120	84	340	120	50
				2 x 5 rader	2 x 5 rader	2 x 5 rader	3 rader	2 rader
*4	Dubbel	75 cm	20 x 40	104	76	320	-	-

## Exempel på kapacitet för 90 cm enkel/dubbel media exponeringslåda utan utdragsram på sidar 79

	Type	B cm	H x D cm	Hårda CD- emballage	Hårda DVD- emballage	CD/DVD plast- ficksemballage	Lättläst böcker	Bilderböcker
				6 rader	6 rader	6 rader	4 rader	3 rader
*1	Enkel	90 cm	10 x 30	120	90	390	-	-
*2	Enkel	90 cm	20 x 30	120	90	390	120	60
*3	Enkel	90 cm	20 x 40	180	126	510	180	75
				2 x 6 rader	2 x 6 rader	2 x 6 rader	4 rader	3 rader
*4	Dubbel	90 cm	20 x 40	156	114	480	-	-

## Exempel på kapacitet för 90 cm enkel/dubbel media exponeringslåda med utdragsram på sidar 79

	Type	B cm	H x D cm	Hårda CD- emballage	Hårda DVD- emballage	CD/DVD plast- ficksemballage	Lättläst böcker	Bilderböcker
				6 rader	6 rader	6 rader	4 rader	3 rader
*1	Enkel	90 cm	10 x 30	100	75	325	-	-
*2	Enkel	90 cm	20 x 30	100	75	325	120	60
*3	Enkel	90 cm	20 x 40	150	105	425	160	75
				2 x 6 rader	2 x 6 rader	2 x 6 rader	4 rader	3 rader
*4	Dubbel	90 cm	20 x 40	130	95	400	-	-



## Metallhyllplan för pocketböcker

B90 x H20 x D22,5 cm. Inkl. beslag.  
Kapacitet: 50-60 styck.

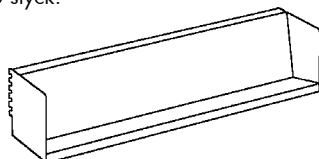

Art. nr.	Pris SEK
B30515019	1.442

## Dubbel metallhyllplan

B90 x H15 x D22,5 cm. Inkl. beslag.

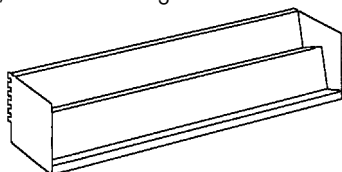

Art. nr.	Pris SEK
B30514019	1.504

## Metallhyllplan för CD/musik- och videokassetter – 5 fack (B17,8 cm) med 4 metallavdelare

B90 x H15 x D22,5 cm. Inkl. beslag.  
Kapacitet: 35 videokassetter  
/75 CD's.

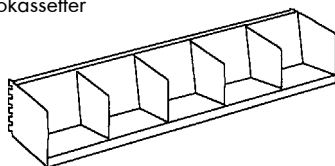

Art. nr.	Pris SEK
B30513019	2.444

## Metallhyllplan - 4 fack (B22,4 cm) med 3 metallavdelare

B90 x H20 cm. Inkl. beslag.  
Kapacitet: 75 bilderböcker.

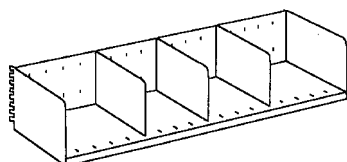

Djup  
cm

22.5  
30

Art. nr.	Pris SEK
B3050411	1.671
B3050413	1.890

## Extra avdelare i metall för metallhyllplan B305041x

H17.5 cm.

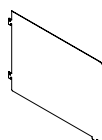

Djup  
cm

22.5  
30

Art. nr.	Pris SEK
B4010401	170
B4010403	198

## Hyllplan med 5 flyttbara avdelare

B90 x H40 x D40 cm. Inkl. beslag.  
Kan användas under exponeringslådor  
i djup 40 cm på sidan 79.  
Kapacitet: 75 bilderböcker  
/100 notböcker

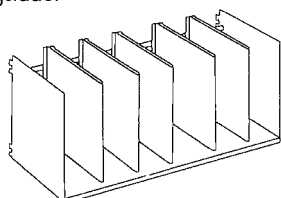

Art. nr.	Pris SEK
B305080	5.312



### Unibox stältidskriftsbox

H320 x D260 x B320 mm. Boxen och vippluckan av lackerat stål. Med genomskinlig antireflexfolie. Rekommenderas för D250 mm metallhyllplan med eller utan bakkant samt trähyllplan utan bakkant. Kan användas på D300 mm hyllplan. Plats för lagring av tidskrifter horisontellt H140 mm.

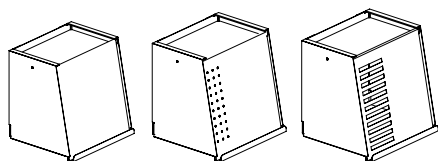

Design	Rygg	Item no.	Price
Slät	Ja	B405502001	2.022
Slät	Nej	B405502000	1.845
Perforerad	Ja	B405502051	2.112
Perforerad	Nej	B405502050	1.937
Med slitsar	Ja	B405502101	2.220
Med slitsar	Nej	B405502100	2.044

### Stältidskriftsbox

H320 x D260 x B238 mm. Boxen och vippluckan av lackerat stål. Rekommenderas för D250 mm metallhyllplan med eller utan bakkant samt trähyllplan utan bakkant. Kan användas på D300 mm hyllplan. Plats för lagring av tidskrifter vertikalt H140 mm.

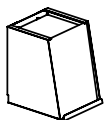

Item no.	Price
B405504	2.267

### Tidskriftshyllplan - med uppfällbart exponeringshyllplan

B90 x H30 x D40 cm. Med plats för förvaring av tidskrifter i lodräta staplar upp till 15 cm höjd.

Art. nr.

Pris  
SEK

B305010

2.123

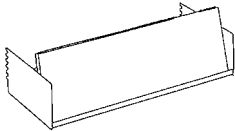

### Tidskriftshyllplan - med 1 uppfällbart exponeringshyllplan

B90 x H40 x D40 cm. Förvaring lodrätt i tidskriftssamlare eller liknande, eller staplade upp till en höjd av 32 cm.

Art. nr.

Pris  
SEK

B305100

4.406

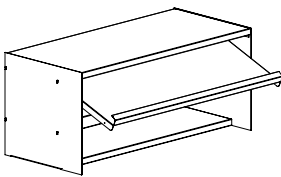

### Tidskriftshyllplan - med 1 uppfällbart exponeringshyllplan och flyttbara avdelare

B90 x H40 x D40 cm. Tredelad kassett med förvaring lodrätt i tidskriftssamlare eller liknande, eller staplade upp till en höjd av 32 cm. Avdelarna kan flyttas med intervall på 5 cm.

Art. nr.

Pris  
SEK

B305110

5.175

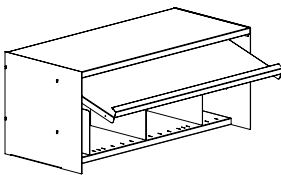

### Tidskriftshyllplan - med 3 uppfällbart exponeringshyllplan

B90 x H40 x D40 cm. Tredelad kassett med förvaring lodrätt i tidskriftssamlare eller liknande eller staplade upp till en höjd av 32 cm.

Art. nr.

Pris  
SEK

B305120

5.466

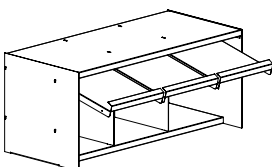

# TILLBEHÖR

## SKÅP

### Metallskåp med skjutdörrar i glas

B90 x D30 cm. Inkl. lås. 6 mm härdat glass. Exkl. rygg, beställs separat,

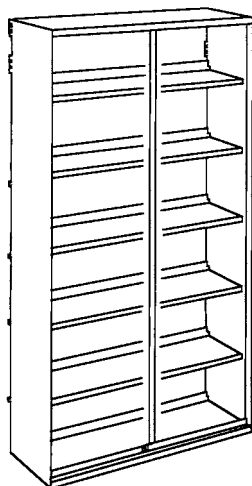

Höjd cm	För modul	Hyllplan	Art. nr.	Pris SEK
92.5	122	2	B3050209	14.807
122.5	152	3	B3050202	17.078
152.5	182	4	B3050205	19.226
182.5	212	5	B3050208	21.679

### Metallskåp med skjutdörrar

B90 x D40 cm. Inkl. lås og 1 hylla.

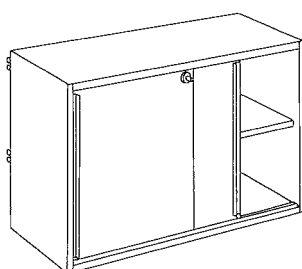

Höjd cm	Art. nr.	Pris SEK
62.5	B3050306	9.347
80.0	B3050307	10.566

## Utdragshyllplan i metall

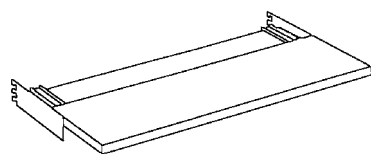

Modul cm	Djup cm	Art. nr.	Pris SEK
90	22.5	B30516019	2.219
90	30	B30516039	2.492

## Skrivskiva i trä

Exkl. konsoler. Trä höjd 2 cm. Finns i fanér, linoleum och laminat.

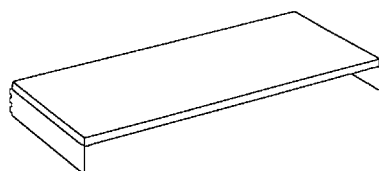

Modul cm	Djup cm	Art. nr.	Pris SEK
90	40	B4040124	2.140
90	50	B4040125	2.426
90	60	B4040126	2.463

## Konsol för skrivskiva

Använd D50 cm konsoler för D60 cm skrivskiva.

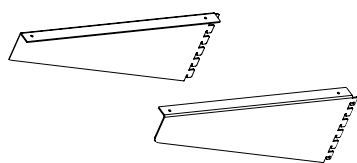

Typ	Djup cm	Art. nr.	Pris SEK
Vänster	40	B30111548	175
Höger	40	B30111549	175
Vänster	50	B30111558	353
Höger	50	B30111559	353

## Ställbart bordsunderrede för skrivskiva

H64-100 cm

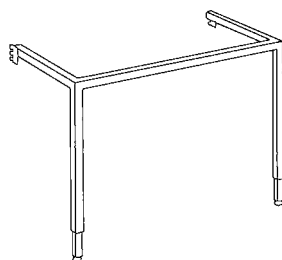

Modul cm	Djup cm	Art. nr.	Pris SEK
90	50	B3010709	3.027

# TILLBEHÖR

## FÖR SPÅRAD GAVEL

Media exponeringshylla  
H100 x B600 x D40 mm. Akryl.

Art. nr.

Pris  
SEK

E34466

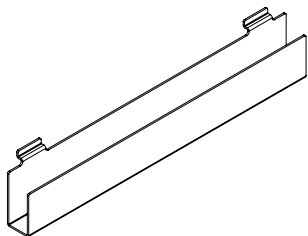

Broschyrhållare

H250 x B500 x D50 mm. Akryl.

Art. nr.

Pris  
SEK

E34467

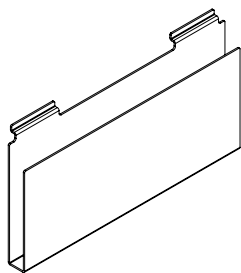

Hållare

H200 x B500 x D300 mm. Akryl.

Art. nr.

Pris  
SEK

E34468

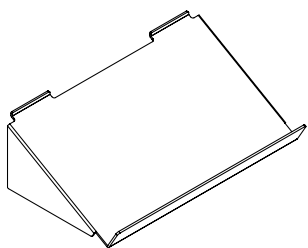

Tidskriftshållare

H160 mm. Akryl.

Bredd  
mm

Djup  
mm

Art. nr.

Pris  
SEK

75  
220

90  
95

E34469  
E34470

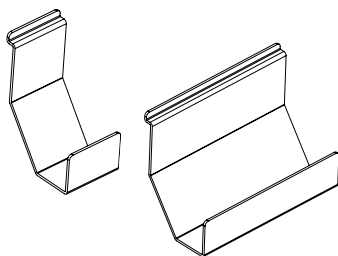



# TILLBEHÖR

## FÖR PERFORERADE GAVLAR

### Metall CD/pocketbokhållare

Hållaren är ett par och bredden kan variera. Förzinkad metall.

Höjd mm	Max invändigt mått mm	Art. nr.	Pris SEK
60	25	B4055221	127
140	25	B4055222	133

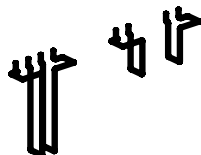

### Metall bokställ

H148 x B90 mm. Kromad metall.

Mått	Max invändigt mått mm	Art. nr.	Pris SEK
A4	45	B405526	139



### Metall exponeringshållare

H200 x B90 mm. Kromad metall.

Mått	Max invändigt mått mm	Art. nr.	Pris SEK
A4	50	B405528	98



# GAVLAR

## YTTERGAVEL AV TRÄ

Trägavlarna finns i en rad vackra träslag som skapar ett klassiskt ramverk runt stålhyllan. Som ett alternativ kan man få gaveln täckmålad i ett ändlöst antal färger. Varför inte använda färg att framhäva olika områden i biblioteket, som en viss känsla eller ett tema. Se i tillvalskapitlet för träslag och färgval.

### Yttergavlar av trä – enkelsidiga – träfaner

Inkl. monteringsbeslag. Dessa gavlar kan inte användas till vägghängd klassisk ställhylla.



Höjd cm	Hyllplansdjup cm	Vänster Art. nr.	Pris SEK	Höger Art. nr.	Pris SEK
92	22.5	B3016507171	1.205	B3016507181	1.205
92	25	B3016507271	1.251	B3016507281	1.251
92	30	B3016507371	1.258	B3016507381	1.258
92	40	B3016507471	1.560	B3016507481	1.560
122	22.5	B3016502171	1.599	B3016502181	1.599
122	25	B3016502271	1.663	B3016502281	1.663
122	30	B3016502371	1.670	B3016502381	1.670
122	40	B3016502471	2.067	B3016502481	2.067
152	22.5	B3016505171	1.670	B3016505181	1.670
152	25	B3016505271	1.793	B3016505281	1.793
152	30	B3016505371	2.041	B3016505381	2.041
152	40	B3016505471	2.242	B3016505481	2.242
182	22.5	B3016508171	1.967	B3016508181	1.967
182	25	B3016508271	2.122	B3016508281	2.122
182	30	B3016508371	2.128	B3016508381	2.128
182	40	B3016508471	2.656	B3016508481	2.656
199.5	22.5	B3016509171	1.943	B3016509181	1.943
199.5	25	B3016509271	2.036	B3016509281	2.036
199.5	30	B3016509371	2.405	B3016509381	2.405
199.5	40	B3016509471	2.995	B3016509481	2.995
212	22.5	B3016501171	2.065	B3016501181	2.065
212	25	B3016501271	2.158	B3016501281	2.158
212	30	B3016501371	2.459	B3016501381	2.459
212	40	B3016501471	3.072	B3016501481	3.072

### Yttergavlar av trä – enkelsidiga – täcklack

Inkl. monteringsbeslag. Dessa gavlar kan inte användas till vägghängd klassisk ställhylla.



Höjd cm	Hyllplansdjup cm	Vänster Art. nr.	Pris SEK	Höger Art. nr.	Pris SEK
92	22.5	B3016507175	1.205	B3016507185	1.205
92	25	B3016507275	1.251	B3016507285	1.251
92	30	B3016507375	1.258	B3016507385	1.258
92	40	B3016507475	1.560	B3016507485	1.560
122	22.5	B3016502175	1.599	B3016502185	1.599
122	25	B3016502275	1.663	B3016502285	1.663
122	30	B3016502375	1.670	B3016502385	1.670
122	40	B3016502475	2.067	B3016502485	2.067
152	22.5	B3016505175	1.670	B3016505185	1.670
152	25	B3016505275	1.793	B3016505285	1.793
152	30	B3016505375	2.041	B3016505385	2.041
152	40	B3016505475	2.242	B3016505485	2.242
182	22.5	B3016508175	1.967	B3016508185	1.967
182	25	B3016508275	2.122	B3016508285	2.122
182	30	B3016508375	2.128	B3016508385	2.128
182	40	B3016508475	2.656	B3016508485	2.656
199.5	22.5	B3016509175	1.943	B3016509185	1.943
199.5	25	B3016509275	2.036	B3016509285	2.036
199.5	30	B3016509375	2.405	B3016509385	2.405
199.5	40	B3016509475	2.995	B3016509485	2.995
212	22.5	B3016501175	2.065	B3016501185	2.065
212	25	B3016501275	2.158	B3016501285	2.158
212	30	B3016501375	2.459	B3016501385	2.459
212	40	B3016501475	3.072	B3016501485	3.072

Trägavlarna finns i en rad vackra träslag som skapar ett klassiskt ramverk runt stålhyllan. Som ett alternativ kan man få gaveln täckmålad i ett ändlöst antal färger. Varför inte använda färg att framhäva olika områden i biblioteket, som en viss känsla eller ett tema. Se i tillvalskapitlet för träslag och färgval.

### Yttergavlar av trä – dubbelsidiga – träfaner

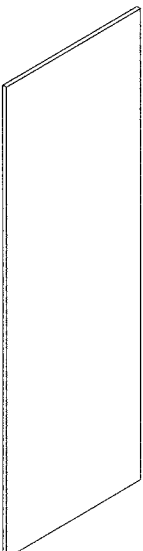
Inkl. monteringsbeslag.	Höjd cm	Hyllplans- djup cm	Art. nr.	Pris SEK
	92	22.5	B3016507191	1.603
	92	25	B3016507291	1.734
	92	30	B3016507391	2.003
	92	40	B3016507491	2.531
	122	22.5	B3016502191	2.127
	122	25	B3016502291	2.301
	122	30	B3016502391	2.655
	122	40	B3016502491	3.355
	152	22.5	B3016505191	2.577
	152	25	B3016505291	2.803
	152	30	B3016505391	3.234
	152	40	B3016505491	4.116
	182	22.5	B3016508191	3.035
	182	25	B3016508291	3.296
	182	30	B3016508391	3.824
	182	40	B3016508491	4.880
	199.5	22.5	B3016509191	3.400
	199.5	25	B3016509291	3.707
	199.5	30	B3016509391	4.306
	199.5	40	B3016509491	5.496
212	22.5	B3016501191	3.483	
212	25	B3016501291	3.798	
212	30	B3016501391	4.414	
212	40	B3016501491	5.640	

### Yttergavlar av trä – dubbelsidiga – täcklack

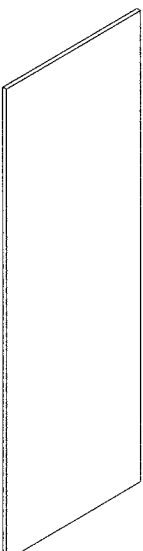
Inkl. monteringsbeslag.	Höjd cm	Hyllplans- djup cm	Art. nr.	Pris SEK
	92	22.5	B3016507195	1.603
	92	25	B3016507295	1.734
	92	30	B3016507395	2.003
	92	40	B3016507495	2.531
	122	22.5	B3016502195	2.127
	122	25	B3016502295	2.301
	122	30	B3016502395	2.655
	122	40	B3016502495	3.355
	152	22.5	B3016505195	2.577
	152	25	B3016505295	2.803
	152	30	B3016505395	3.234
	152	40	B3016505495	4.116
	182	22.5	B3016508195	3.035
	182	25	B3016508295	3.296
	182	30	B3016508395	3.824
	182	40	B3016508495	4.880
	199.5	22.5	B3016509195	3.400
	199.5	25	B3016509295	3.707
	199.5	30	B3016509395	4.306
	199.5	40	B3016509495	5.496
212	22.5	B3016501195	3.483	
212	25	B3016501295	3.798	
212	30	B3016501395	4.414	
212	40	B3016501495	5.640	

# GAVLAR

## SPÅRAD GAVLAR AV TRÄ

Spårad gavlarna har flera spår för flertalet exponeringsställ i akryl (se hemsida) och finns i en rad vackra träslag som skapar ett klassiskt ramverk runt ställhyllan. Som ett alternativ kan man få gavlarna täckmålade i ett ändlöst antal färger. Se i tillvalskapitlet för träslag och färgval.

### Spårad gavlar – enkelsidiga – träfaner

Inkl. monteringsbeslag. Dessa gavlar kan inte användas till vägghängd klassisk ställhylla.



Höjd cm	Hyllplansdjup cm	Vänster Art. nr.	Pris SEK	Höger Art. nr.	Pris SEK
92	22.5	B3016707171	1.526	B3016707181	1.526
92	25	B3016707271	1.599	B3016707281	1.599
92	30	B3016707371	1.680	B3016707381	1.680
92	40	B3016707471	2.068	B3016707481	2.068
122	22.5	B3016702171	2.021	B3016702181	2.021
122	25	B3016702271	2.122	B3016702281	2.122
122	30	B3016702371	2.227	B3016702381	2.227
122	40	B3016702471	2.747	B3016702481	2.747
152	22.5	B3016705171	2.326	B3016705181	2.326
152	25	B3016705271	2.430	B3016705281	2.430
152	30	B3016705371	2.615	B3016705381	2.615
152	40	B3016705471	3.244	B3016705481	3.244
182	22.5	B3016708171	2.543	B3016708181	2.543
182	25	B3016708271	2.662	B3016708281	2.662
182	30	B3016708371	2.882	B3016708381	2.882
182	40	B3016708471	3.575	B3016708481	3.575
212	22.5	B3016701171	2.868	B3016701181	2.868
212	25	B3016701271	3.000	B3016701281	3.000
212	30	B3016701371	3.244	B3016701381	3.244
212	40	B3016701471	4.031	B3016701481	4.031

### Spårad gavlar – enkelsidiga – täcklack

Inkl. monteringsbeslag. Dessa gavlar kan inte användas till vägghängd klassisk ställhylla.

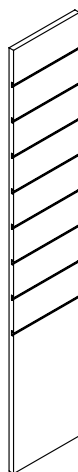

Höjd cm	Hyllplansdjup cm	Vänster Art. nr.	Pris SEK	Höger Art. nr.	Pris SEK
92	22.5	B3016707175	1.526	B3016707185	1.526
92	25	B3016707275	1.599	B3016707285	1.599
92	30	B3016707375	1.680	B3016707385	1.680
92	40	B3016707475	2.068	B3016707485	2.068
122	22.5	B3016702175	2.021	B3016702185	2.021
122	25	B3016702275	2.122	B3016702285	2.122
122	30	B3016702375	2.227	B3016702385	2.227
122	40	B3016702475	2.747	B3016702485	2.747
152	22.5	B3016705175	2.326	B3016705185	2.326
152	25	B3016705275	2.430	B3016705285	2.430
152	30	B3016705375	2.615	B3016705385	2.615
152	40	B3016705475	3.244	B3016705485	3.244
182	22.5	B3016708175	2.543	B3016708185	2.543
182	25	B3016708275	2.662	B3016708285	2.662
182	30	B3016708375	2.882	B3016708385	2.882
182	40	B3016708475	3.575	B3016708485	3.575
212	22.5	B3016701175	2.868	B3016701185	2.868
212	25	B3016701275	3.000	B3016701285	3.000
212	30	B3016701375	3.244	B3016701385	3.244
212	40	B3016701475	4.031	B3016701485	4.031

Spårad gavlarna har flera spår för flertalet exponeringsställ i akryl (se hemsida) och finns i en rad vackra träslag som skapar ett klassiskt ramverk runt stålhyllan. Som ett alternativ kan man få gavlarna täckmålade i ett ändlöst antal färger. Se i tillvalskapitlet för träslag och färgval.

### Spårad gavlar – dubbelsidiga – träfaner

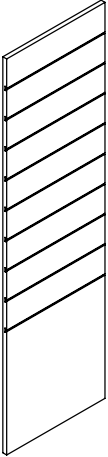
Inkl. monteringsbeslag.	Höjd cm	Hyllplans- djup cm	Art. nr.	Pris SEK
	92	22.5	B3016707191	2.555
	92	25	B3016707291	2.686
	92	30	B3016707391	2.806
	92	40	B3016707491	2.871
	122	22.5	B3016702191	3.391
	122	25	B3016702291	3.562
	122	30	B3016702391	3.719
	122	40	B3016702491	3.808
	152	22.5	B3016705191	3.902
	152	25	B3016705291	4.060
	152	30	B3016705391	4.380
	152	40	B3016705491	4.486
	182	22.5	B3016708191	4.262
	182	25	B3016708291	4.457
	182	30	B3016708391	4.826
	182	40	B3016708491	4.936
212	22.5	B3016701191	4.795	
212	25	B3016701291	5.015	
212	30	B3016701391	5.426	
212	40	B3016701491	5.551	

### Spårad gavlar – dubbelsidiga – täcklack

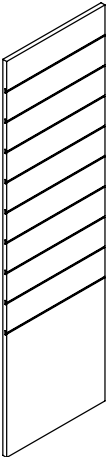
Inkl. monteringsbeslag.	Höjd cm	Hyllplans- djup cm	Art. nr.	Pris SEK
	92	22.5	B3016707195	2.555
	92	25	B3016707295	2.686
	92	30	B3016707395	2.806
	92	40	B3016707495	2.871
	122	22.5	B3016702195	3.391
	122	25	B3016702295	3.562
	122	30	B3016702395	3.719
	122	40	B3016702495	3.808
	152	22.5	B3016705195	3.902
	152	25	B3016705295	4.060
	152	30	B3016705395	4.380
	152	40	B3016705495	4.486
	182	22.5	B3016708195	4.262
	182	25	B3016708295	4.457
	182	30	B3016708395	4.826
	182	40	B3016708495	4.936
212	22.5	B3016701195	4.795	
212	25	B3016701295	5.015	
212	30	B3016701395	5.426	
212	40	B3016701495	5.551	

# GAVLAR

## YTTERGAVEL AV PERFORERAD METALL

En strömlinjeformad design med 45 mm framkant som ger hyllsystemet ett enhetligt uttryck. Den symmetriskt utformade perforeringen ger ståt för ett lätt och modernt formspråk. Yttergaveln är utrustad med spår för en A5 skylthållare i akryl. Särskilj olika områden i biblioteket med färg. Se tillval för våra färgalternativ.

### Yttergavlar av perforerad metall – enkelsidiga

En A5 skylthållare i akryl och monteringsbeslag ingår. Hålstorlek diameter 4,5 mm. Dessa gavlar kan inte användas till vägghängd klassisk ställhylla.

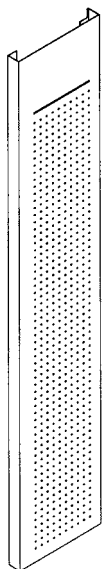

Höjd cm	Hyllplans- djup cm	Vänster Art. nr.	Pris SEK	Höger Art. nr.	Pris SEK
92	22.5	B301600717	1.296	B301600718	1.296
92	25	B301600727	1.335	B301600728	1.335
92	30	B301600737	1.399	B301600738	1.399
92	40	B301600747	1.534	B301600748	1.534
122	22.5	B301600217	1.363	B301600218	1.363
122	25	B301600227	1.408	B301600228	1.408
122	30	B301600237	1.475	B301600238	1.475
122	40	B301600247	1.614	B301600248	1.614
152	22.5	B301600517	1.733	B301600518	1.733
152	25	B301600527	1.780	B301600528	1.780
152	30	B301600537	1.846	B301600538	1.846
152	40	B301600547	1.990	B301600548	1.990
182	22.5	B301600817	1.927	B301600818	1.927
182	25	B301600827	1.972	B301600828	1.972
182	30	B301600837	2.058	B301600838	2.058
182	40	B301600847	2.219	B301600848	2.219
199.5	22.5	B301600917	2.052	B301600918	2.052
199.5	25	B301600927	2.087	B301600928	2.087
199.5	30	B301600937	2.186	B301600938	2.186
199.5	40	B301600947	2.357	B301600948	2.357
212	22.5	B301600117	2.137	B301600118	2.137
212	25	B301600127	2.186	B301600128	2.186
212	30	B301600137	2.275	B301600138	2.275
212	40	B301600147	2.457	B301600148	2.457

### Yttergavlar av perforerad metall inkl. monteringsbeslag – dubbelsidiga

Två A5 skylthållare i akryl och monteringsbeslag ingår. Hålstorlek diameter 4,5 mm.

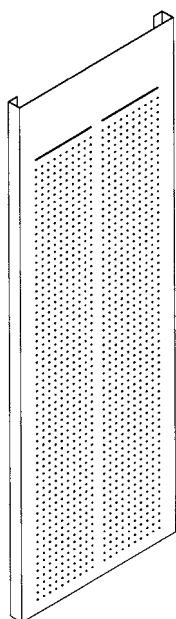

Höjd cm	Hyllplans- djup	Art. nr.	Pris SEK
92	22.5	B301600719	1.780
92	25	B301600729	1.844
92	30	B301600739	1.981
92	40	B301600749	2.251
122	22.5	B301600219	1.875
122	25	B301600229	1.944
122	30	B301600239	2.083
122	40	B301600249	2.368
152	22.5	B301600519	2.357
152	25	B301600529	2.457
152	30	B301600539	2.636
152	40	B301600549	2.998
182	22.5	B301600819	2.650
182	25	B301600829	2.762
182	30	B301600839	2.968
182	40	B301600849	3.403
199.5	22.5	B301600919	2.839
199.5	25	B301600929	2.954
199.5	30	B301600939	3.177
199.5	40	B301600949	3.636
212	22.5	B301600119	2.957
212	25	B301600129	3.070
212	30	B301600139	3.317
212	40	B301600149	3.801

Få ett lätt, transparent uttryck med yttergavlar av frostat glas. Glas är ett perfekt underlag för självhäftande skyltar.

### Yttergavlar av glas – enkelsidiga

Inkl. monteringsbeslag. Dessa gavlar kan inte användas till vägghängd klassisk ställhylla.



Höjd cm	Hyllplans- djup cm	Vänster Art. nr.	Pris SEK	Höger Art. nr.	Pris SEK
92	22.5	B301647771	2.521	B301647871	2.521
92	25	B301647772	2.872	B301647872	2.872
92	30	B301647773	3.173	B301647873	3.173
92	40	B301647774	4.437	B301647874	4.437
122	22.5	B301647721	2.651	B301647821	2.651
122	25	B301647722	3.025	B301647822	3.025
122	30	B301647723	3.338	B301647823	3.338
122	40	B301647724	4.669	B301647824	4.669
152	22.5	B301647751	3.321	B301647851	3.321
152	25	B301647752	3.659	B301647852	3.659
152	30	B301647753	4.172	B301647853	4.172
152	40	B301647754	5.928	B301647854	5.928
182	22.5	B301647781	3.984	B301647881	3.984
182	25	B301647782	4.172	B301647882	4.172
182	30	B301647783	4.793	B301647883	4.793
182	40	B301647784	6.635	B301647884	6.635
199.5	22.5	B301647791	4.380	B301647891	4.380
199.5	25	B301647792	4.569	B301647892	4.569
199.5	30	B301647793	5.184	B301647893	5.184
199.5	40	B301647794	7.028	B301647894	7.028
212	22.5	B301647711	4.659	B301647811	4.659
212	25	B301647712	4.679	B301647812	4.679
212	30	B301647713	5.209	B301647813	5.209
212	40	B301647714	7.571	B301647814	7.571

### Yttergavlar av glas – dubbelsidiga

Inkl. monteringsbeslag.



Höjd cm	Hyllplans- djup cm	Art. nr.	Pris SEK
92	22.5	B301647971	4.360
92	25	B301647972	4.439
92	30	B301647973	5.131
92	40	B301647974	5.815
122	22.5	B301647921	4.588
122	25	B301647922	4.670
122	30	B301647923	5.398
122	40	B301647924	6.122
152	22.5	B301647951	5.743
152	25	B301647952	5.928
152	30	B301647953	6.851
152	40	B301647954	7.781
182	22.5	B301647981	6.902
182	25	B301647982	6.635
182	30	B301647983	7.674
182	40	B301647984	8.720
199.5	22.5	B301647991	7.577
199.5	25	B301647992	8.312
199.5	30	B301647993	9.789
199.5	40	B301647994	7.641
212	22.5	B301647911	8.059
212	25	B301647912	7.571
212	30	B301647913	8.802
212	40	B301647914	10.035

# GAVLAR

## HEL RYGG

De hela ryggarna finns antingen i träfaner eller täcklack. Se tillvalskapitlet för träslag och färger. De hela ryggarna fyller olika funktioner. För det första får bokhylla ett annat utseende med hel rygg. Med hel rygg kan hyllsystemet fungera som rumsavskiljare och i vissa fall som ljuddämpare. Täcklackerade ryggar kan förstärka teman i biblioteket, man kan använda dem tillsammans med tidskriftshyllplan eller som en plats för affischer etc. Man kan integrera arbetsplatser i bokhyllorna och göra dem avskärmade och trivsamma med hela ryggar.

### Hel rygg

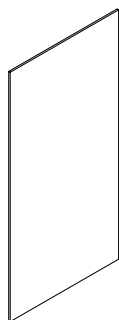

Höjd cm	Modul cm	Träfaner Art. nr.	Pris SEK	Täcklack Art. nr.	Pris SEK
92	75	B301900771	1.380	B301900775	1.380
92	90	B301900791	1.668	B301900795	1.668
92	100	B301900711	1.868	B301900715	1.868
122	75	B301900271	1.533	B301900275	1.533
122	90	B301900291	1.855	B301900295	1.855
122	100	B301900211	2.073	B301900215	2.073
152	75	B301900571	2.031	B301900575	2.031
152	90	B301900591	2.450	B301900595	2.450
152	100	B301900511	2.747	B301900515	2.747
182	75	B301900871	2.522	B301900875	2.522
182	90	B301900891	3.049	B301900895	3.049
182	100	B301900811	3.418	B301900815	3.418
199.5	75	B301900971	2.810	B301900975	2.810
199.5	90	B301900991	3.399	B301900995	3.399
199.5	100	B301900911	3.810	B301900915	3.810
212	75	B301900171	3.019	B301900175	3.019
212	90	B301900191	3.654	B301900195	3.654
212	100	B301900111	4.096	B301900115	4.096



### Monteringsbeslag för yttergavlar av trä.

Typ	Höjdr < 152 cm Art. nr.	Pris SEK	Höjdr > =152 cm Art. nr.	Pris SEK
Vänster	B30165227	217	B30165217	303
Höger	B30165228	217	B30165218	303
Dubbel	B30165229	431	B30165219	595

### Monteringsbeslag för exponeringsgavlar

Typ	Höjder < 152 cm Art. nr.	Pris SEK	Höjder > =152 cm Art. nr.	Pris SEK
Vänster	B30167227	217	B30167217	303
Höger	B30167228	217	B30167218	303
Dubbel	B30167229	431	B30167219	595

### Monteringsbeslag för yttergavlar av glas

Typ	Art. nr.	Pris SEK
Vänster	B3016487	1.586
Höger	B3016488	1.586
Dubbel	B3016489	1.050



**Saint-Amand Bibliotek, Frankrike**  
60/30 hyllsystem med gavelbokhyllor



**Liseux Bibliotek, Frankrike**  
60/30 hyllsystem med gavelbokhyllor



**Saint-Amand Bibliotek, Frankrike**  
60/30 hyllsystem med gavelbokhyllor

# GAVELBOKHYLLOR

## FÖR DUBBELSIDIGT KLASSISKT 60/30 HYLLSYSTEM

På följande sidor visas nödvändiga komponenter för att montera gavelbokhylla på dubbelsidigt 60/30 klassiskt hyllsystem.

Avståndet mellan framkanten på gaveln och framkanten på hyllplanet är 5 mm. Standard gavelbokhyllor levereras målade i valfri NCS eller RAL färg. De kan också fås i lätt basad bok nr. 55 och björkfaner nr. 69 (se Tillval på sidan 6-7).

### HÖJDER

Gavelbokhyllor finns i 5 höjder för dubbelsidiga hyllsystem med/utan London trätopp. Höjdangivelsen är inklusive justerbara fot. Hyllplanen är justerbara i 2,5 cm intervaller.

För dubbelsidiga hyllsystem med London trätopp.

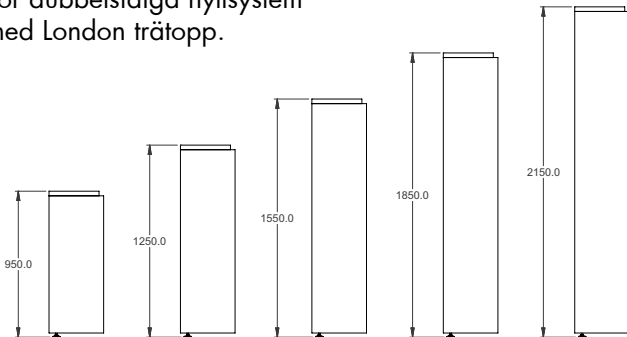

För dubbelsidiga hyllsystem utan London trätopp.

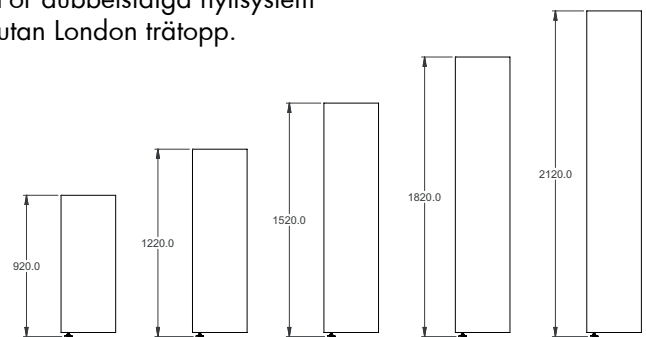

### BREDDER

Bredden på gavelbokhyllorna är avhängigt djupet på det dubbelsidiga hyllsystem de ska monteras på:

- 52,8 cm - för 22,5/22,5 cm djupa hyllplan
- 57,8 cm - för 25/25 cm djupa hyllplan
- 67,8 cm - för 30/30 cm djupa hyllplan
- 87,8 cm - för 40/40 cm djupa hyllplan

### DJUP

Gavelbokhyllor finns i 2 djup:

- 30,5 cm - för 25 cm djupa hyllplan
- 35,5 cm - för 30 cm djupa hyllplan

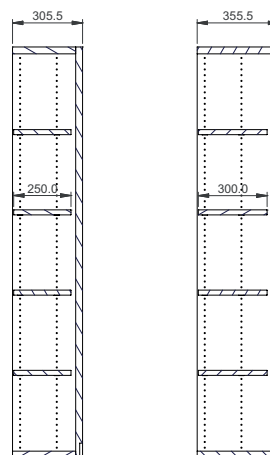
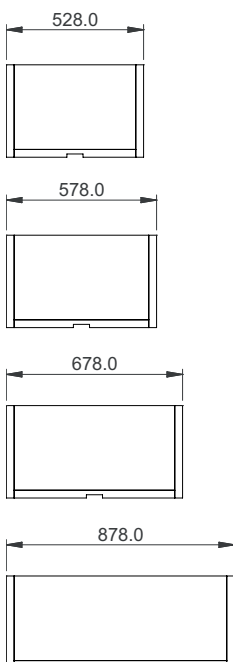

# GAVELBOKHYLLOR

## GAVELMODUL

### FÖR RAKA DUBBELSIDIGA HYLLSYSTEM MED JUSTERBARA FÖTTER & UTAN TRÄTOPP

Komplett gavelmodul med sidopaneler, topp och bottenhyllplan i trä. För montering på gavel med skruvar (inkluderade) på rak, dubbelsidig 60/30 hylla. OBS: Det är möjligt att beställa gavelmodul med förborrat hål i bottenhyllplan för kabelgenomföring. För hyllplan och tillbehör, se sidorna 116-119.

#### Höjd 92 cm

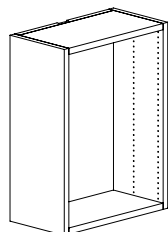

Hyllsystemets djup - cm	Gavelbokhyllans bredd - cm	Gavelbokhyllans djup - cm	Art.nr.	Pris SEK
22,5/22,5	46,8	25	B3011801706225	9.848
25/25	51,8	25	B3011801714225	9.848
30/30	61,8	25	B3011801722225	11.090
40/40	81,8	25	B3011801730225	12.744
22,5/22,5	46,8	30	B3011801707225	9.848
25/25	51,8	30	B3011801715225	9.848
30/30	61,8	30	B3011801723225	11.090
40/40	81,8	30	B3011801731225	12.744

#### Höjd 122

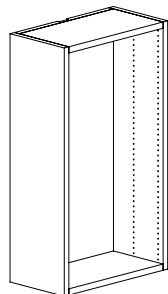

Hyllsystemets djup - cm	Gavelbokhyllans bredd - cm	Gavelbokhyllans djup - cm	Art.nr.	Pris SEK
22,5/22,5	46,8	25	B3011801206225	13.060
25/25	51,8	25	B3011801214225	13.060
30/30	61,8	25	B3011801222225	14.709
40/40	81,8	25	B3011801230225	16.900
22,5/22,5	46,8	30	B3011801207225	13.060
25/25	51,8	30	B3011801215225	13.060
30/30	61,8	30	B3011801223225	14.709
40/40	81,8	30	B3011801231225	16.900

#### Höjd 152 cm

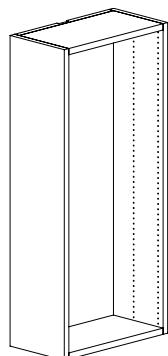

Hyllsystemets djup - cm	Gavelbokhyllans bredd - cm	Gavelbokhyllans djup - cm	Art.nr.	Pris SEK
22,5/22,5	46,8	25	B3011801506225	16.270
25/25	51,8	25	B3011801514225	16.270
30/30	61,8	25	B3011801522225	18.321
40/40	81,8	25	B3011801530225	21.056
22,5/22,5	46,8	30	B3011801507225	16.270
25/25	51,8	30	B3011801515225	16.270
30/30	61,8	30	B3011801523225	18.321
40/40	81,8	30	B3011801531225	21.056

# GAVELBOKHYLLOR

## GAVELMODUL FÖR RAKA DUBBELSIDIGA HYLLSYSTEM MED JUSTERBARA FÖTTER & UTAN TRÄTOPP

Komplett gavelmodul med sidopaneler, topp och bottenhyllplan i trä. För montering på gavel med skruvar (inkluderade) på rak, dubbelsidig 60/30 hylla. OBS: Det är möjligt att beställa gavelmodul med förborrat hål i bottenhyllplan för kabelgenomföring. För hyllplan och tillbehör, se sidorna 116-119.

### Höjd 182 cm

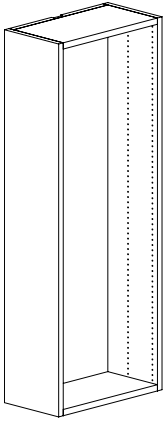

Hyllsystemets djup - cm	Gavelbokhyllans bredd - cm	Gavelbokhyllans djup - cm	Art.nr.	Pris SEK
22,5/22,5	46,8	25	B3011801806225	19.482
25/25	51,8	25	B3011801814225	19.482
30/30	61,8	25	B3011801822225	21.940
40/40	81,8	25	B3011801830225	25.210
22,5/22,5	46,8	30	B3011801807225	19.482
25/25	51,8	30	B3011801815225	19.482
30/30	61,8	30	B3011801823225	21.940
40/40	81,8	30	B3011801831225	25.210

### Höjd 212 cm

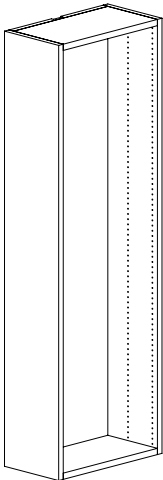

Hyllsystemets djup - cm	Gavelbokhyllans bredd - cm	Gavelbokhyllans djup - cm	Art.nr.	Pris SEK
22,5/22,5	46,8	25	B3011801106225	22.693
25/25	51,8	25	B3011801114225	22.693
30/30	61,8	25	B3011801122225	25.554
40/40	81,8	25	B3011801130225	29.368
22,5/22,5	46,8	30	B3011801107225	22.693
25/25	51,8	30	B3011801115225	22.693
30/30	61,8	30	B3011801123225	25.554
40/40	81,8	30	B3011801131225	29.368

# GAVELBOKHYLLOR

## GAVELMODUL

### FÖR RAKA DUBBELSIDIGA HYLLSYSTEM MED JUSTERBARA FÖTTER & LONDON TRÄTOPP

Komplett gavelmodul med sidopaneler, topp och bottenhyllplan i trä. För montering på gavel med skruvar (inkluderade) på rak, dubbelsidig 60/30 hylla. OBS: Det är möjligt att beställa gavelmodul med förborrat hål i bottenhyllplan för kabelgenomföring. För hyllplan och tillbehör, se sidorna 116-119.

#### Höjd 92 cm

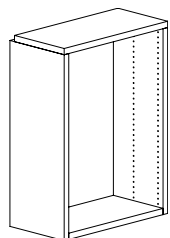

Hyllsystemets djup - cm	Gavelbokhyllans bredd - cm	Gavelbokhyllans djup - cm	Art.nr.	Pris SEK
22,5/22,5	46,8	25	B3011801706125	9.848
25/25	51,8	25	B3011801714125	9.848
30/30	61,8	25	B3011801722125	11.090
40/40	81,8	25	B3011801730125	12.744
22,5/22,5	46,8	30	B3011801707125	9.848
25/25	51,8	30	B3011801715125	9.848
30/30	61,8	30	B3011801723125	11.090
40/40	81,8	30	B3011801731125	12.744

#### Höjd 122

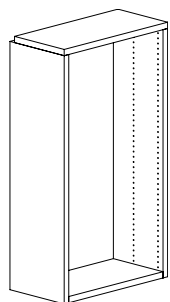

Hyllsystemets djup - cm	Gavelbokhyllans bredd - cm	Gavelbokhyllans djup - cm	Art.nr.	Pris SEK
22,5/22,5	46,8	25	B3011801206125	13.060
25/25	51,8	25	B3011801214125	13.060
30/30	61,8	25	B3011801222125	14.709
40/40	81,8	25	B3011801230125	16.900
22,5/22,5	46,8	30	B3011801207125	13.060
25/25	51,8	30	B3011801215125	13.060
30/30	61,8	30	B3011801223125	14.709
40/40	81,8	30	B3011801231125	16.900

#### Höjd 152 cm

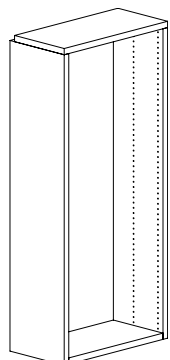

Hyllsystemets djup - cm	Gavelbokhyllans bredd - cm	Gavelbokhyllans djup - cm	Art.nr.	Pris SEK
22,5/22,5	46,8	25	B3011801506125	16.270
25/25	51,8	25	B3011801514125	16.270
30/30	61,8	25	B3011801522125	18.321
40/40	81,8	25	B3011801530125	21.056
22,5/22,5	46,8	30	B3011801507125	16.270
25/25	51,8	30	B3011801515125	16.270
30/30	61,8	30	B3011801523125	18.321
40/40	81,8	30	B3011801531125	21.056

# GAVELBOKHYLLOR

## GAVELMODUL FÖR RAKA DUBBELSIDIGA HYLLSYSTEM MED JUSTERBARA FÖTTER & LONDON TRÄTOPP

Komplett gavelmodul med sidopaneler, topp och bottenhyllplan i trä. För montering på gavel med skruvar (inkluderade) på rak, dubbelsidig 60/30 hylla. OBS: Det är möjligt att beställa gavelmodul med förborrat hål i bottenhyllplan för kabelgenomföring. För hyllplan och tillbehör, se sidorna 116-119.

### Höjd 182 cm

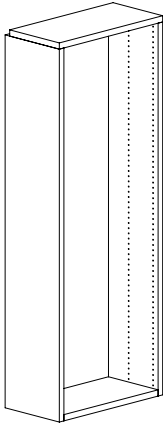

Hyllsystemets djup - cm	Gavelbokhyllans bredd - cm	Gavelbokhyllans djup - cm	Art.nr.	Pris SEK
22,5/22,5	46,8	25	B3011801806125	19.482
25/25	51,8	25	B3011801814125	19.482
30/30	61,8	25	B3011801822125	21.940
40/40	81,8	25	B3011801830125	25.210
22,5/22,5	46,8	30	B3011801807125	19.482
25/25	51,8	30	B3011801815125	19.482
30/30	61,8	30	B3011801823125	21.940
40/40	81,8	30	B3011801831125	25.210

### Höjd 212 cm

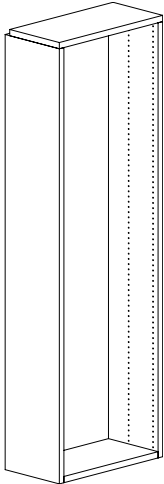

Hyllsystemets djup - cm	Gavelbokhyllans bredd - cm	Gavelbokhyllans djup - cm	Art.nr.	Pris SEK
22,5/22,5	46,8	25	B3011801106125	22.693
25/25	51,8	25	B3011801114125	22.693
30/30	61,8	25	B3011801122125	25.554
40/40	81,8	25	B3011801130125	29.368
22,5/22,5	46,8	30	B3011801107125	22.693
25/25	51,8	30	B3011801115125	22.693
30/30	61,8	30	B3011801123125	25.554
40/40	81,8	30	B3011801131125	29.368

# GAVELBOKHYLLOR

## GAVELMODUL

### FÖR RUND DUBBELSIDIGA HYLLSYSTEM MED JUSTERBARA FÖTTER & UTAN TRÄTOPP

Komplett gavelmodul med sidopaneler, topp och bottenhyllplan i trä. För montering på gavel med skruvar (inkluderade) på rund, dubbelsidig 60/30 hylla. OBS: Det är möjligt att beställa gavelmodul med förborrat hål i bottenhyllplan för kabelgenomföring. För hyllplan och tillbehör, se sidorna 116-119.

#### Höjd 92 cm

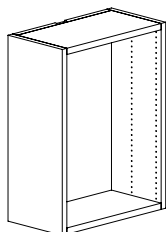

Hyllsystemets djup - cm	Gavelbokhyllans bredd - cm	Gavelbokhyllans djup - cm	Art.nr.	Pris SEK
30/30	61,8	25	B3011803722225	11.090
30/30	61,8	30	B3011803723225	11.090

#### Höjd 122

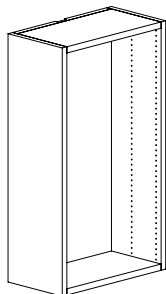

Hyllsystemets djup - cm	Gavelbokhyllans bredd - cm	Gavelbokhyllans djup - cm	Art.nr.	Pris SEK
30/30	61,8	25	B3011803222225	14.709
30/30	61,8	30	B3011803223225	14.709

#### Höjd 152 cm

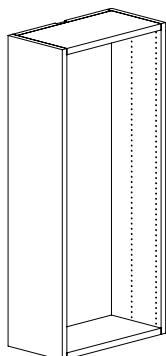

Hyllsystemets djup - cm	Gavelbokhyllans bredd - cm	Gavelbokhyllans djup - cm	Art.nr.	Pris SEK
30/30	61,8	25	B3011803522225	18.321
30/30	61,8	30	B3011803523225	18.321



# GAVELBOKHYLLOR

## GAVELMODUL FÖR RUND DUBBELSIDIGA HYLLSYSTEM MED JUSTERBARA FÖTTER & UTAN TRÄTOPP

Komplett gavelmodul med sidopaneler, topp och bottenhyllplan i trä. För montering på gavel med skruvar (inkluderade) på rund, dubbelsidig 60/30 hylla. OBS: Det är möjligt att beställa gavelmodul med förborrat hål i bottenhyllplan för kabelgenomföring. För hyllplan och tillbehör, se sidorna 116-119.

### Höjd 182 cm

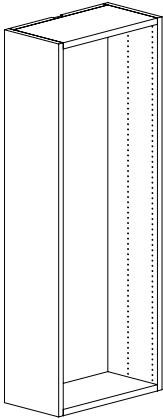

Hyllsystemets djup - cm	Gavelbokhyllans bredd - cm	Gavelbokhyllans djup - cm	Art.nr.	Pris SEK
30/30	61,8	25	B3011803822225	21.940
30/30	61,8	30	B3011803823225	21.940

### Höjd 212 cm

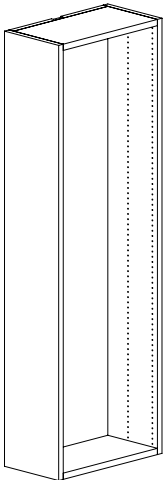

Hyllsystemets djup - cm	Gavelbokhyllans bredd - cm	Gavelbokhyllans djup - cm	Art.nr.	Pris SEK
30/30	61,8	25	B3011803122225	25.554
30/30	61,8	30	B3011803123225	25.554

# GAVELBOKHYLLOR

## GAVELMODUL

### FÖR RUND DUBBELSIDIGA HYLLSYSTEM MED JUSTERBARA FÖTTER & LONDON TRÄTOPP

Komplett gavelmodul med sidopaneler, topp och bottenhyllplan i trä. För montering på gavel med skruvar (inkluderade) på rund, dubbelsidig 60/30 hylla. OBS: Det är möjligt att beställa gavelmodul med förborrat hål i bottenhyllplan för kabelgenomföring. För hyllplan och tillbehör, se sidorna 116-119.

#### Höjd 92 cm

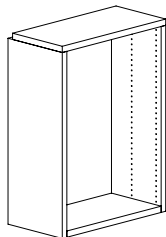

Hyllsystemets djup - cm	Gavelbokhyllans bredd - cm	Gavelbokhyllans djup - cm	Art.nr.	Pris SEK
30/30	61,8	25	B3011803722125	11.090
30/30	61,8	30	B3011803723125	11.090

#### Höjd 122

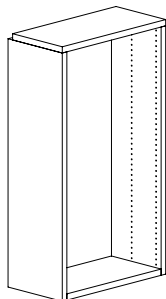

Hyllsystemets djup - cm	Gavelbokhyllans bredd - cm	Gavelbokhyllans djup - cm	Art.nr.	Pris SEK
30/30	61,8	25	B3011803222125	14.709
30/30	61,8	30	B3011803223125	14.709

#### Höjd 152 cm

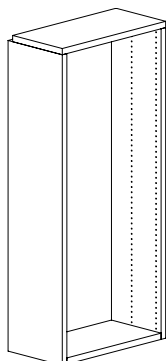

Hyllsystemets djup - cm	Gavelbokhyllans bredd - cm	Gavelbokhyllans djup - cm	Art.nr.	Pris SEK
30/30	61,8	25	B3011803522125	18.321
30/30	61,8	30	B3011803523125	18.321

# GAVELBOKHYLLOR

## GAVELMODUL FÖR RUND DUBBELSIDIGA HYLLSYSTEM MED JUSTERBARA FÖTTER & LONDON TRÄTOPP

Komplett gavelmodul med sidopaneler, topp och bottenhyllplan i trä. För montering på gavel med skruvar (inkluderade) på rund, dubbelsidig 60/30 hylla. OBS: Det är möjligt att beställa gavelmodul med förborrat hål i bottenhyllplan för kabelgenomföring. För hyllplan och tillbehör, se sidorna 116-119.

### Höjd 182 cm

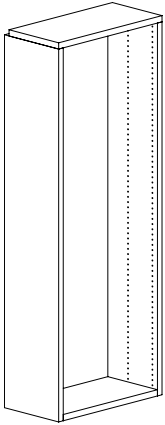

Hyllsystemets djup - cm	Gavelbokhyllans bredd - cm	Gavelbokhyllans djup - cm	Art.nr.	Pris SEK
30/30	61,8	25	B3011803822125	21.940
30/30	61,8	30	B3011803823125	21.940

### Höjd 212 cm

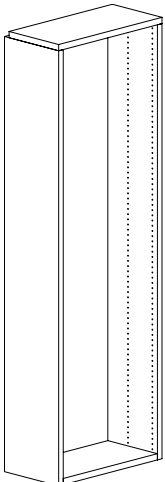

Hyllsystemets djup - cm	Gavelbokhyllans bredd - cm	Gavelbokhyllans djup - cm	Art.nr.	Pris SEK
30/30	61,8	25	B3011803122125	25.554
30/30	61,8	30	B3011803123125	25.554

# GAVELBOKHYLLOR

## GAVELMODUL

### FÖR RAKA DUBBELSIDIGA HYLLSYSTEM MED HJUL & UTAN TRÄTOPP

Komplett gavelmodul med sidopaneler, topp och bottenhyllplan i trä. För montering på gavel med skruvar (inkluderade) på rak, dubbelsidig 60/30 hylla. OBS: Det är möjligt att beställa gavelmodul med förborrat hål i bottenhyllplan för kabelgenomföring. För hyllplan och tillbehör, se sidorna 116-119.

#### Höjd 92 cm

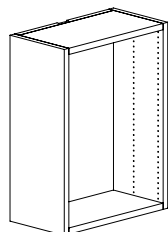

Hyllsystemets djup - cm	Gavelbokhyllans bredd - cm	Gavelbokhyllans djup - cm	Art.nr.	Pris SEK
22,5/22,5	46,8	25	B3011802706225	9.848
25/25	51,8	25	B3011802714225	9.848
30/30	61,8	25	B3011802722225	11.090
40/40	81,8	25	B3011802730225	12.744
22,5/22,5	46,8	30	B3011802707225	9.848
25/25	51,8	30	B3011802715225	9.848
30/30	61,8	30	B3011802723225	11.090
40/40	81,8	30	B3011802731225	12.744

#### Höjd 122

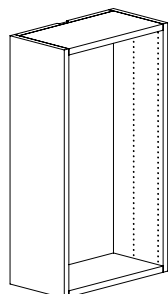

Hyllsystemets djup - cm	Gavelbokhyllans bredd - cm	Gavelbokhyllans djup - cm	Art.nr.	Pris SEK
22,5/22,5	46,8	25	B3011802206225	13.060
25/25	51,8	25	B3011802214225	13.060
30/30	61,8	25	B3011802222225	14.709
40/40	81,8	25	B3011802230225	16.900
22,5/22,5	46,8	30	B3011802207225	13.060
25/25	51,8	30	B3011802215225	13.060
30/30	61,8	30	B3011802223225	14.709
40/40	81,8	30	B3011802231225	16.900

#### Höjd 152 cm

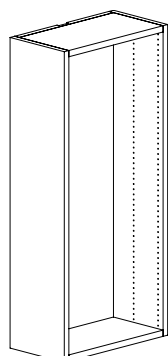

Hyllsystemets djup - cm	Gavelbokhyllans bredd - cm	Gavelbokhyllans djup - cm	Art.nr.	Pris SEK
22,5/22,5	46,8	25	B3011802506225	16.270
25/25	51,8	25	B3011802514225	16.270
30/30	61,8	25	B3011802522225	18.321
40/40	81,8	25	B3011802530225	21.056
22,5/22,5	46,8	30	B3011802507225	16.270
25/25	51,8	30	B3011802515225	16.270
30/30	61,8	30	B3011802523225	18.321
40/40	81,8	30	B3011802531225	21.056

# GAVELBOKHYLLOR

## GAVELMODUL FÖR RAKA DUBBELSIDIGA HYLLSYSTEM MED HJUL & UTAN TRÄTOPP

Komplett gavelmodul med sidopaneler, topp och bottenhyllplan i trä. För montering på gavel med skruvar (inkluderade) på rak, dubbelsidig 60/30 hylla. OBS: Det är möjligt att beställa gavelmodul med förborrat hål i bottenhyllplan för kabelgenomföring. För hyllplan och tillbehör, se sidorna 116-119.

### Höjd 182 cm

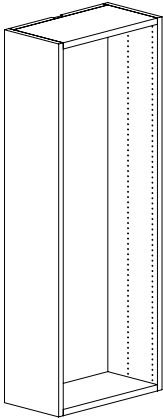

Hyllsystemets djup - cm	Gavelbokhyllans bredd - cm	Gavelbokhyllans djup - cm	Art.nr.	Pris SEK
22,5/22,5	46,8	25	B3011802806225	19.482
25/25	51,8	25	B3011802814225	19.482
30/30	61,8	25	B3011802822225	21.940
40/40	81,8	25	B3011802830225	25.210
22,5/22,5	46,8	30	B3011802807225	19.482
25/25	51,8	30	B3011802815225	19.482
30/30	61,8	30	B3011802823225	21.940
40/40	81,8	30	B3011802831225	25.210

### Höjd 212 cm

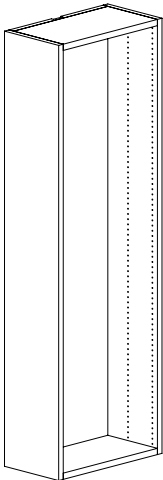

Hyllsystemets djup - cm	Gavelbokhyllans bredd - cm	Gavelbokhyllans djup - cm	Art.nr.	Pris SEK
22,5/22,5	46,8	25	B3011802106225	22.693
25/25	51,8	25	B3011802114225	22.693
30/30	61,8	25	B3011802122225	25.554
40/40	81,8	25	B3011802130225	29.368
22,5/22,5	46,8	30	B3011802107225	22.693
25/25	51,8	30	B3011802115225	22.693
30/30	61,8	30	B3011802123225	25.554
40/40	81,8	30	B3011802131225	29.368

# GAVELBOKHYLLOR

## GAVELMODUL

### FÖR RAKA DUBBELSIDIGA HYLLSYSTEM MED HJUL & LONDON TRÄTOPP

Komplett gavelmodul med sidopaneler, topp och bottenhyllplan i trä. För montering på gavel med skruvar (inkluderade) på rak, dubbelsidig 60/30 hylla. OBS: Det är möjligt att beställa gavelmodul med förborrat hål i bottenhyllplan för kabelgenomföring. För hyllplan och tillbehör, se sidorna 116-119.

#### Höjd 92 cm

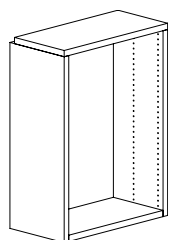

Hyllsystemets djup - cm	Gavelbokhyllans bredd - cm	Gavelbokhyllans djup - cm	Art.nr.	Pris SEK
22,5/22,5	46,8	25	B3011802706125	9.848
25/25	51,8	25	B3011802714125	9.848
30/30	61,8	25	B3011802722125	11.090
40/40	81,8	25	B3011802730125	12.744
22,5/22,5	46,8	30	B3011802707125	9.848
25/25	51,8	30	B3011802715125	9.848
30/30	61,8	30	B3011802723125	11.090
40/40	81,8	30	B3011802731125	12.744

#### Höjd 122

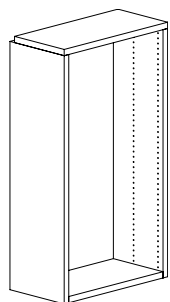

Hyllsystemets djup - cm	Gavelbokhyllans bredd - cm	Gavelbokhyllans djup - cm	Art.nr.	Pris SEK
22,5/22,5	46,8	25	B3011802206125	13.060
25/25	51,8	25	B3011802214125	13.060
30/30	61,8	25	B3011802222125	14.709
40/40	81,8	25	B3011802230125	16.900
22,5/22,5	46,8	30	B3011802207125	13.060
25/25	51,8	30	B3011802215125	13.060
30/30	61,8	30	B3011802223125	14.709
40/40	81,8	30	B3011802231125	16.900

#### Höjd 152 cm

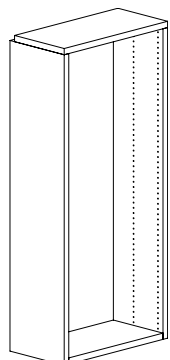

Hyllsystemets djup - cm	Gavelbokhyllans bredd - cm	Gavelbokhyllans djup - cm	Art.nr.	Pris SEK
22,5/22,5	46,8	25	B3011802506125	16.270
25/25	51,8	25	B3011802514125	16.270
30/30	61,8	25	B3011802522125	18.321
40/40	81,8	25	B3011802530125	21.056
22,5/22,5	46,8	30	B3011802507125	16.270
25/25	51,8	30	B3011802515125	16.270
30/30	61,8	30	B3011802523125	18.321
40/40	81,8	30	B3011802531125	21.056

# GAVELBOKHYLLOR

## GAVELMODUL FÖR RAKA DUBBELSIDIGA HYLLSYSTEM MED HJUL & LONDON TRÄTOPP

Komplett gavelmodul med sidopaneler, topp och bottenhyllplan i trä. För montering på gavel med skruvar (inkluderade) på rak, dubbelsidig 60/30 hylla. OBS: Det är möjligt att beställa gavelmodul med förborrat hål i bottenhyllplan för kabelgenomföring. För hyllplan och tillbehör, se sidorna 116-119.

### Höjd 182 cm

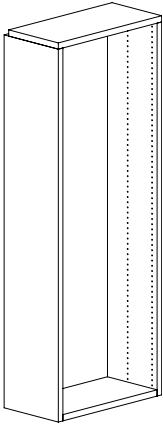

Hyllsystemets djup - cm	Gavelbokhyllans bredd - cm	Gavelbokhyllans djup - cm	Art.nr.	Pris SEK
22,5/22,5	46,8	25	B3011802806125	19.482
25/25	51,8	25	B3011802814125	19.482
30/30	61,8	25	B3011802822125	21.940
40/40	81,8	25	B3011802830125	25.210
22,5/22,5	46,8	30	B3011802807125	19.482
25/25	51,8	30	B3011802815125	19.482
30/30	61,8	30	B3011802823125	21.940
40/40	81,8	30	B3011802831125	25.210

### Höjd 212 cm

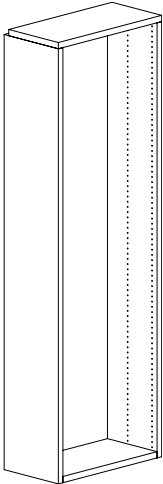

Hyllsystemets djup - cm	Gavelbokhyllans bredd - cm	Gavelbokhyllans djup - cm	Art.nr.	Pris SEK
22,5/22,5	46,8	25	B3011802106125	22.693
25/25	51,8	25	B3011802114125	22.693
30/30	61,8	25	B3011802122125	25.554
40/40	81,8	25	B3011802130125	29.368
22,5/22,5	46,8	30	B3011802107125	22.693
25/25	51,8	30	B3011802115125	22.693
30/30	61,8	30	B3011802123125	25.554
40/40	81,8	30	B3011802131125	29.368

# GAVELBOKHYLLOR

## GAVELMODUL

### FÖR RUND DUBBELSIDIGA HYLLSYSTEM MED HJUL & UTAN TRÄTOPP

Komplett gavelmodul med sidopaneler, topp och bottenhyllplan i trä. För montering på gavel med skruvar (inkluderade) på rund, dubbelsidig 60/30 hylla. OBS: Det är möjligt att beställa gavelmodul med förborrat hål i bottenhyllplan för kabelgenomföring. För hyllplan och tillbehör, se sidorna 116-119.

#### Höjd 92 cm

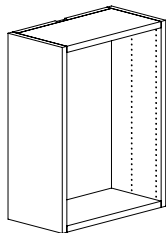

Hyllsystemets djup - cm	Gavelbokhyllans bredd - cm	Gavelbokhyllans djup - cm	Art.nr.	Pris SEK
30/30	61,8	25	B3011804722225	11.090
30/30	61,8	30	B3011804723225	11.090

#### Höjd 122

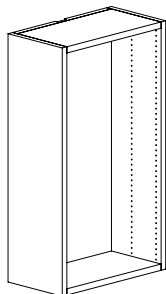

Hyllsystemets djup - cm	Gavelbokhyllans bredd - cm	Gavelbokhyllans djup - cm	Art.nr.	Pris SEK
30/30	61,8	25	B3011804222225	14.709
30/30	61,8	30	B3011804223225	14.709

#### Höjd 152 cm

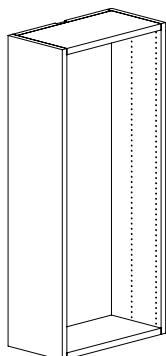

Hyllsystemets djup - cm	Gavelbokhyllans bredd - cm	Gavelbokhyllans djup - cm	Art.nr.	Pris SEK
30/30	61,8	25	B3011804522225	18.321
30/30	61,8	30	B3011804523225	18.321



# GAVELBOKHYLLOR

## GAVELMODUL FÖR RUND DUBBELSIDIGA HYLLSYSTEM MED HJUL & UTAN TRÄTOPP

Komplett gavelmodul med sidopaneler, topp och bottenhyllplan i trä. För montering på gavel med skruvar (inkluderade) på rund, dubbelsidig 60/30 hylla. OBS: Det är möjligt att beställa gavelmodul med förborrat hål i bottenhyllplan för kabelgenomföring. För hyllplan och tillbehör, se sidorna 116-119.

### Höjd 182 cm

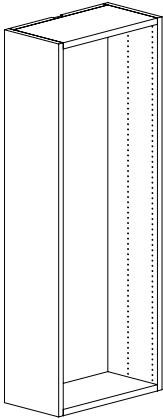

Hyllsystemets djup - cm	Gavelbokhyllans bredd - cm	Gavelbokhyllans djup - cm	Art.nr.	Pris SEK
30/30	61,8	25	B3011804822225	21.940
30/30	61,8	30	B3011804823225	21.940

### Höjd 212 cm

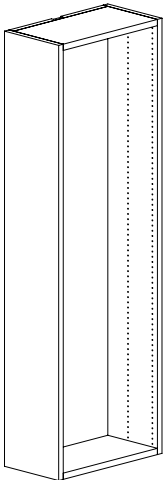

Hyllsystemets djup - cm	Gavelbokhyllans bredd - cm	Gavelbokhyllans djup - cm	Art.nr.	Pris SEK
30/30	61,8	25	B3011804122225	25.554
30/30	61,8	30	B3011804123225	25.554

# GAVELBOKHYLLOR

## GAVELMODUL

### FÖR RUND DUBBELSIDIGA HYLLSYSTEM MED HJUL & LONDON TRÄTOPP

Komplett gavelmodul med sidopaneler, topp och bottenhyllplan i trä. För montering på gavel med skruvar (inkluderade) på rund, dubbelsidig 60/30 hylla. OBS: Det är möjligt att beställa gavelmodul med förborrat hål i bottenhyllplan för kabelgenomföring. För hyllplan och tillbehör, se sidorna 116-119.

#### Höjd 92 cm

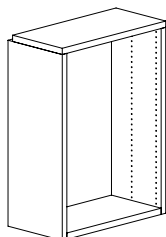

Hyllsystemets djup - cm	Gavelbokhyllans bredd - cm	Gavelbokhyllans djup - cm	Art.nr.	Pris SEK
30/30	61,8	25	B3011804722125	11.090
30/30	61,8	30	B3011804723125	11.090

#### Höjd 122

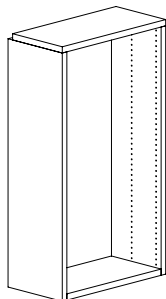

Hyllsystemets djup - cm	Gavelbokhyllans bredd - cm	Gavelbokhyllans djup - cm	Art.nr.	Pris SEK
30/30	61,8	25	B3011804222125	14.709
30/30	61,8	30	B3011804223125	14.709

#### Höjd 152 cm

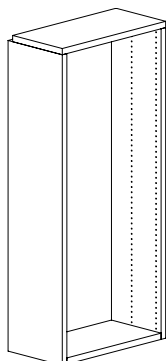

Hyllsystemets djup - cm	Gavelbokhyllans bredd - cm	Gavelbokhyllans djup - cm	Art.nr.	Pris SEK
30/30	61,8	25	B3011804522125	18.321
30/30	61,8	30	B3011804523125	18.321

# GAVELBOKHYLLOR

## GAVELMODUL FÖR RUND DUBBELSIDIGA HYLLSYSTEM MED HJUL & LONDON TRÄTOPP

Komplett gavelmodul med sidopaneler, topp och bottenhyllplan i trä. För montering på gavel med skruvar (inkluderade) på rund, dubbelsidig 60/30 hylla. OBS: Det är möjligt att beställa gavelmodul med förborrat hål i bottenhyllplan för kabelgenomföring. För hyllplan och tillbehör, se sidorna 116-119.

### Höjd 182 cm

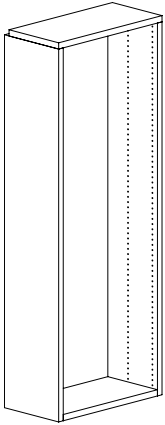

Hyllsystemets djup - cm	Gavelbokhyllans bredd - cm	Gavelbokhyllans djup - cm	Art.nr.	Pris SEK
30/30	61,8	25	B3011804822125	21.940
30/30	61,8	30	B3011804823125	21.940

### Höjd 212 cm

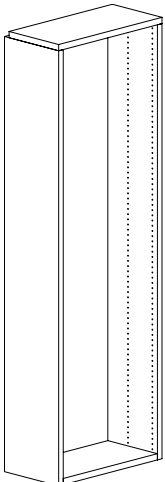

Hyllsystemets djup - cm	Gavelbokhyllans bredd - cm	Gavelbokhyllans djup - cm	Art.nr.	Pris SEK
30/30	61,8	25	B3011804122125	25.554
30/30	61,8	30	B3011804123125	25.554

# GAVELBOKHYLLOR

## METALLHYLLPLAN

Metallhyllplan exkl. konsoler och med bakkantslist i metall för bakkantsbokstöd - för gavelbokhyllor B301180

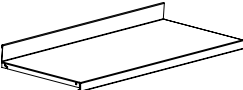
Bakkantslist i metall 47 mm. Konsoler måste beställas separat.	Hyllsystemets djup - cm	Gavelbokhyllans djup - cm	Hyllans bredd - cm	Art.nr.	Pris SEK
	22,5/22,5	25	46,3	B30118206	640
	25/25	25	51,3	B30118214	640
	30/30	25	61,3	B30118222	703
	40/40	25	71,3	B30118230	703
	22,5/22,5	30	46,3	B30118207	640
	25/25	30	51,3	B30118215	640
	30/30	30	61,3	B30118223	703
	40/40	30	71,3	B30118231	703

Metallhyllplan exkl. konsoler och med bakkantslist i akryl för hängande bokstöd - för gavelbokhyllor B301180

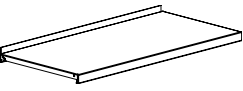
Bakkantslist i akryl 17 mm. Konsoler måste beställas separat.	Hyllsystemets djup - cm	Gavelbokhyllans djup - cm	Hyllans bredd - cm	Art.nr.	Pris SEK
	22,5/22,5	25	46,3	B30118406	1.113
	25/25	25	51,3	B30118414	1.113
	30/30	25	61,3	B30118422	1.226
	40/40	25	71,3	B30118430	1.226
	22,5/22,5	30	46,3	B30118407	1.113
	25/25	30	51,3	B30118415	1.113
	30/30	30	61,3	B30118423	1.226
	40/40	30	71,3	B30118431	1.226

Metallkonsol för metallhyllplan med bakkantslist i metall eller akryl

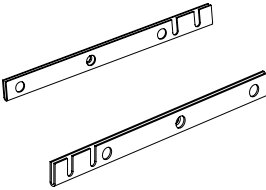
* Kan användas för 25 och 30 cm djupa hyllplan	Modell	Gavelbokhyllans djup - cm	Art.nr.	Pris SEK
	Vänster	25	B78300128	83
	Höger	25	B78300129	83
	Vänster*	30	B78300138	83
	Höger*	30	B78300139	83

Exponeringshyllplan i metall - för gavelbokhyllor B301180

Inkl. beslag.	Hyllsystemets djup - cm	Gavelbokhyllans djup - cm	Art.nr.	Pris SEK
	22,5/22,5	25	B30118606	668
	25/25	25	B30118614	668
	30/30	25	B30118622	585
	40/40	25	B30118630	585
	22,5/22,5	30	B30118607	668
	25/25	30	B30118615	668
	30/30	30	B30118623	585
	40/40	30	B30118631	585

# GAVELBOKHYLLOR

## TRÄHYLLPLAN & SKRIVSKIVA

### Trämellanhyllplan utan bakkantslist - för gavelbokhyllor B301180

Inkl. beslag.	Hyllsystemets djup - cm	Gavelbokhyllans djup - cm	Art.nr. Lackerade	Pris SEK
	22,5/22,5	25	B301188065	612
	25/25	25	B301188145	612
	30/30	25	B301188225	680
	40/40	25	B301188305	749
	22,5/22,5	30	B301188075	612
	25/25	30	B301188155	612
	30/30	30	B301188235	680
	40/40	30	B301188315	749

### Trämellanhyllplan med bakkantslist i metall för bakkantsbokstöd - för gavelbokhyllor B301180

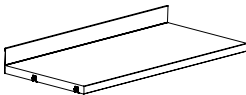
Inkl. beslag.	Hyllsystemets djup - cm	Gavelbokhyllans djup - cm	Art.nr. Lackerade	Pris SEK
	22,5/22,5	25	B301190065	694
	25/25	25	B301190145	694
	30/30	25	B301190225	775
	40/40	25	B301190305	852
	22,5/22,5	30	B301190075	694
	25/25	30	B301190155	694
	30/30	30	B301190235	775
	40/40	30	B301190315	852

### Skrivskiva i trä - för gavelbokhyllor B301180

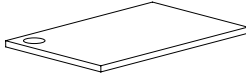
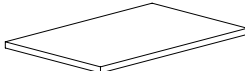
D40 cm. Inkl. beslag.	Hyllsystemets djup - cm	Gavelbokhyllans djup - cm	Med / utan hål	Art.nr. Lackerade	Pris SEK
 	22,5/22,5	30	Med hål	B4040140615	929
	25/25	30	Med hål	B4040141415	1.034
	30/30	30	Med hål	B4040142215	1.241
	40/40	30	Med hål	B4040143015	1.654
	22,5/22,5	30	Med hål	B4040140625	902
	25/25	30	Med hål	B4040141425	1.008
	30/30	30	Med hål	B4040142225	1.214
	40/40	30	Med hål	B4040143025	1.625

### Konsol för skrivskiva

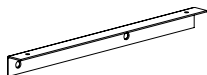
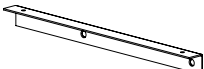
D30 cm.	Type	Gavelbokhyllans djup - cm	Art.nr.	Pris SEK
 	Vänster	30	B7840148	86
	Höger	30	B7840149	86



# GAVELBOKHYLLOR

## TRÄDÖRRAR OCH HYLLPLAN

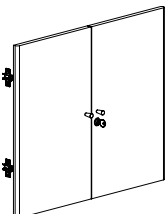
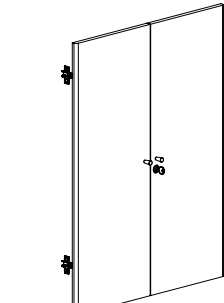
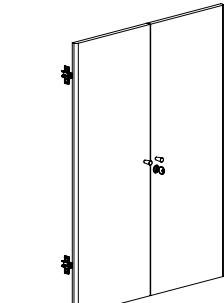
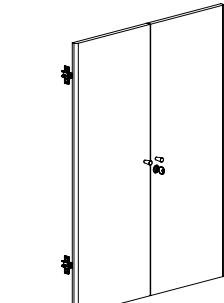
### Trädörrar - för gavelbokhyllor B301180

Inkl. lås och beslag.	Hyllsystemets djup - cm	Gavelbokhyllans djup - cm	Höjd	Art.nr. Lackerade	Pris SEK
	22,5/22,5	25	52,2 cm	B3011940615	2.309
	25/25	25	52,2 cm	B3011941415	2.419
	30/30	25	52,2 cm	B3011942215	2.635
	40/40	25	52,2 cm	B3011943015	3.068
	22,5/22,5	30	52,2 cm	B3011940715	2.309
	25/25	30	52,2 cm	B3011941515	2.419
	30/30	30	52,2 cm	B3011942315	2.635
	40/40	30	52,2 cm	B3011943115	3.068
	22,5/22,5	25	82,2 cm	B3011940625	2.963
	25/25	25	82,2 cm	B3011941425	3.068
	30/30	25	82,2 cm	B3011942225	3.285
	40/40	25	82,2 cm	B3011943025	3.718
	22,5/22,5	30	82,2 cm	B3011940725	2.963
	25/25	30	82,2 cm	B3011941525	3.068
	30/30	30	82,2 cm	B3011942325	3.285
	40/40	30	82,2 cm	B3011943125	3.718

### Trähyllplan för gavelbokhyllor B301180 med trädörrar

Inkl. beslag.	Hyllsystemets djup - cm	Gavelbokhyllans djup - cm	Art.nr. Lackerade	Pris SEK
	22,5/22,5	25	B301192065	612
	25/25	25	B301192145	612
	30/30	25	B301192225	680
	40/40	25	B301192305	749
	22,5/22,5	30	B301192075	612
	25/25	30	B301192155	612
	30/30	30	B301192235	680
	40/40	30	B301192315	749

# GAVELBOKHYLLOR

## TILLBEHÖR

### Beslag för London yttergavel

Hyllsystemets djup - cm	Typ	Art.nr.	Pris SEK
> 212 cm	Vänster	B30212147	130
> 212 cm	Höger	B30212148	130
> 212 cm	Dubbel	B30212149	261
=/< 212 cm	Vänster	B30212137	193
=/< 212 cm	Höger	B30212138	193
=/< 212 cm	Dubbel	B30212139	388

### Justerbara fötter

Färg	Art.nr.	Pris SEK
Grå	B1146001	10
Svart	B1146002	10
Vit	B1146003	10

### Hjul

H9,9 cm.

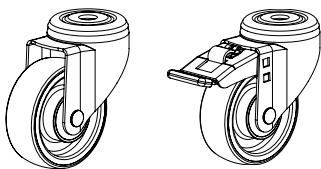

Broms	Art. nr.	Pris SEK
Utan	B3060000	472
Med	B3060001	658



Schoten bibliotek, Belgien  
60/30 klassisk stålhylla med London gavlar och topp



# LONDON YTTERGAVLAR OCH TOPPAR

I London konceptet ingår yttergavlar och toppar som ska bilda en massiv ram runt den klassiska stålhyllan. Detta koncept finns i trä och stål.

## London trä

London trägavlar och trätoppar tillverkas av 30 mm MDF som täckmålas i valfri färg. Toppen som ingår i London trä kan gå över 1, 2 eller 3 hyllsektioner. Framkanten på gaveln är utrustad med en plan aluminiumprofil med skyddande effekt och fästs med synliga euro skruvar. Dessa delar pulverlackeras i samma färg som gaveln. Till London trä finns en metallsockel som tillval. Denna placeras under bottenhyllplanet för att ytterligare förstärka ramverket runt bokhyllan. Se Färg- och materialval för färgspecifikationer.

## London metall

London metallgavlar och metalltoppar finns med 30 mm bred gavelkant som lackeras i valfri färg. Metalltoppen kan gå över 1 eller 2 hyllsektioner. Till London metall finns en metallsockel som tillval. Denna placeras under bottenhyllplanet för att ytterligare förstärka ramverket runt bokhyllan. Se Färg- och materialval för färgspecifikationer.

## London toppar

London metalltoppar och London trätoppar är tillgängliga i vardera tre utföranden:

### Fristående trätopp

Används alltid när det endast är 1 hyllsektion i rad, men kan även användas över 2 och 3 hyllsektioner. Den fristående toppen täcker ovankanten av yttergaveln på båda sidor om en hyllsektion.

Total bredd i cm		
Modul	75	90
1 hyllsek.	82,00	97,00
2 hyllsek.	157,50	187,50
3 hyllsek.	233,00	278,00

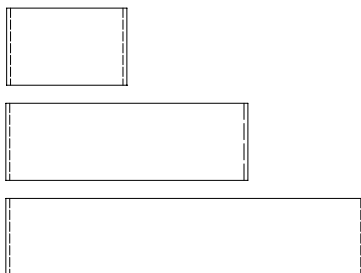

### Fristående metalltopp

Används alltid när det endast är 1 hyllsektion i rad, men kan även användas över 2 hyllsektioner. Den fristående toppen ligger mellan de båda yttergavlarna.

Total bredd i cm		
Modul	75	90
1 hyllsek.	75,50	90,50
2 hyllsek.	150,50	180,50
3 hyllsek.	-	-

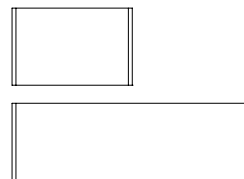

### Ytter trätopp

Används över 1, 2 eller 3 hyllsektioner i kombination med antingen ytter- eller mellantopp. Yttertoppen täcker ovankanten av yttergaveln på ena sidan om en hyllsektion.

Total bredd i cm		
Modul	75	90
1 hyllsek.	78,75	93,75
2 hyllsek.	154,25	184,25
3 hyllsek.	229,75	274,75

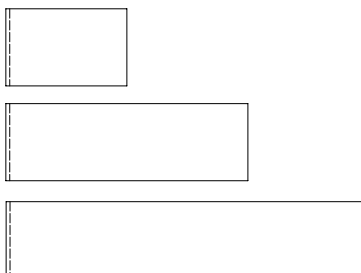

### Ytter metallopp

Används över 1 eller 2 hyllsektioner i kombination med antingen ytter- eller mellantopp. Yttertoppen ligger mellan yttergaveln på ena sidan och ytter/mellan topp på andra sidan om en hyllsektion.

Total bredd i cm		
Modul	75	90
1 hyllsek.	75,25	90,25
2 hyllsek.	150,25	180,25
3 hyllsek.	-	-

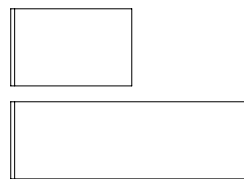

### Mellan trätopp

Används över 1, 2 eller 3 hyllsektioner i kombination med antingen ytter- eller mellantopp. Mellantoppen används endast i kombination med ytter- eller mellantopp.

Total bredd i cm		
Module	75	90
1 hyllsek.	75,50	90,50
2 hyllsek.	151,00	181,00
3 hyllsek.	226,50	271,50

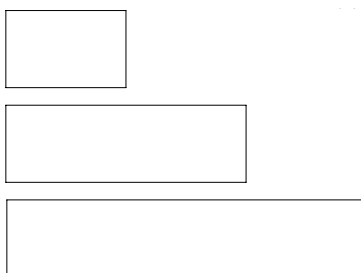

### Mellan metallopp

Används över 1 eller 2 hyllsektioner i kombination med antingen ytter- eller mellantopp. Mellantoppen ligger mellan och används endast i kombination med ytter- eller mellantopp.

Total bredd i cm		
Module	75	90
1 hyllsek.	75,00	90,00
2 hyllsek.	150,00	180,00
3 hyllsek.	-	-

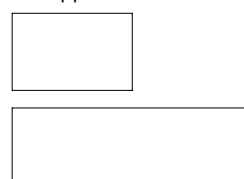

# LONDON YTTERGAVLAR OCH TOPPAR

## YTTERGAVEL AV TRÄ - ENKELSIDIGA

London trägavlar tillverkas av MDF som täcklackeras.

### London trägavlar – for standard metaltopphyllplan

30 mm gavelkant. Används med metalltopphyllplan. Inkl. monteringsbeslag. Dessa gavlar kan inte användas till vägghängd klassisk ställhylla.

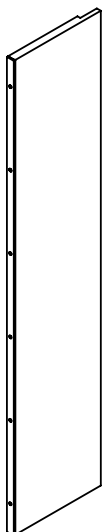

Höjd cm	Hyllplansdjup cm	Vänster Art. nr.	Pris SEK	Höger Art. nr.	Pris SEK
92	22.5	B30212071728	1.661	B30212071828	1.661
92	25	B30212072728	1.747	B30212072828	1.747
92	30	B30212073728	1.924	B30212073828	1.924
92	40	B30212074728	2.278	B30212074828	2.278
122	22.5	B30212021728	2.092	B30212021828	2.092
122	25	B30212022728	2.200	B30212022828	2.200
122	30	B30212023728	2.427	B30212023828	2.427
122	40	B30212024728	2.873	B30212024828	2.873
152	22.5	B30212051728	2.496	B30212051828	2.496
152	25	B30212052728	2.627	B30212052828	2.627
152	30	B30212053728	2.888	B30212053828	2.888
152	40	B30212054728	3.454	B30212054828	3.454
182	22.5	B30212081728	2.859	B30212081828	2.859
182	25	B30212082728	3.009	B30212082828	3.009
182	30	B30212083728	3.352	B30212083828	3.352
182	40	B30212084728	4.021	B30212084828	4.021
212	22.5	B30212011728	3.298	B30212011828	3.298
212	25	B30212012728	3.471	B30212012828	3.471
212	30	B30212013728	3.845	B30212013828	3.845
212	40	B30212014728	4.631	B30212014828	4.631

### London trägavlar – for London trätopp

30 mm gavelkant. Används med London trätopp, se nästa sida. Inkl. monteringsbeslag. Dessa gavlar kan inte användas till vägghängd klassisk ställhylla.

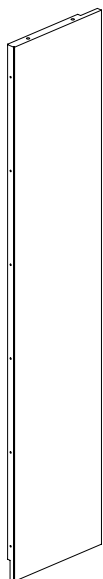

Höjd cm	Hyllplansdjup cm	Vänster Art. nr.	Pris SEK	Höger Art. nr.	Pris SEK
92	22.5	B30212071718	1.661	B30212071818	1.661
92	25	B30212072718	1.747	B30212072818	1.747
92	30	B30212073718	1.924	B30212073818	1.924
92	40	B30212074718	2.278	B30212074818	2.278
122	22.5	B30212021718	2.092	B30212021818	2.092
122	25	B30212022718	2.200	B30212022818	2.200
122	30	B30212023718	2.427	B30212023818	2.427
122	40	B30212024718	2.873	B30212024818	2.873
152	22.5	B30212051718	2.496	B30212051818	2.496
152	25	B30212052718	2.627	B30212052818	2.627
152	30	B30212053718	2.888	B30212053818	2.888
152	40	B30212054718	3.454	B30212054818	3.454
182	22.5	B30212081718	2.859	B30212081818	2.859
182	25	B30212082718	3.016	B30212082818	3.009
182	30	B30212083718	3.352	B30212083818	3.352
182	40	B30212084718	4.021	B30212084818	4.021
212	22.5	B30212011718	3.298	B30212011818	3.298
212	25	B30212012718	3.471	B30212012818	3.471
212	30	B30212013718	3.845	B30212013818	3.845
212	40	B30212014718	4.631	B30212014818	4.631

# LONDON YTTERGAVLAR OCH TOPPAR

## TRÄTOPPAR - ENKELSIDIGA

London trätoppar tillverkas av MDF som täcklackeras.

London trätopp inkl. monteringsbeslag – fristående

30 mm gavelkant.

Modul cm	Hyllplans- djup cm	1 hyllsektion Art. nr.	Pris SEK	2 hyllsektioner Art. nr.	Pris SEK	3 hyllsektioner Art. nr.	Pris SEK
75	22.5	B302130171019	1.057	B302130171029	2.076	B302130171039	2.978
75	25	B302130271019	1.112	B302130271029	2.185	B302130271039	3.132
75	30	B302130371019	1.240	B302130371029	2.406	B302130371039	3.516
75	40	B302130471019	1.656	B302130471029	3.124	B302130471039	4.624
90	22.5	B302130191019	1.253	B302130191029	2.426	B302130191039	3.567
90	25	B302130291019	1.321	B302130291029	2.555	B302130291039	3.754
90	30	B302130391019	1.488	B302130391029	2.855	B302130391039	4.223
90	40	B302130491019	1.916	B302130491029	3.738	B302130491039	5.543

London trätopp inkl. monteringsbeslag – ytter

30 mm gavelkant.

Modul cm	Hyllplans- djup cm	1 hyllsektion Art. nr.	Pris SEK	2 hyllsektioner Art. nr.	Pris SEK	3 hyllsektioner Art. nr.	Pris SEK
75	22.5	B302130171017	1.112	B302130171027	2.071	B302130171037	3.076
75	25	B302130271017	1.170	B302130271027	2.181	B302130271037	3.236
75	30	B302130371017	1.298	B302130371027	2.396	B302130371037	3.554
75	40	B302130471017	1.657	B302130471027	3.159	B302130471037	4.657
90	22.5	B302130191017	1.299	B302130191027	2.426	B302130191037	3.603
90	25	B302130291017	1.368	B302130291027	2.555	B302130291037	3.793
90	30	B302130391017	1.488	B302130391027	2.888	B302130391037	4.250
90	40	B302130491017	1.916	B302130491027	3.738	B302130491037	5.532

London trätopp inkl. monteringsbeslag – mellan

30 mm gavelkant.

Modul cm	Hyllplans- djup cm	1 hyllsektion Art. nr.	Pris SEK	2 hyllsektioner Art. nr.	Pris SEK	3 hyllsektioner Art. nr.	Pris SEK
75	22.5	B302130171018	1.060	B302130171028	2.031	B302130171038	2.979
75	25	B302130271018	1.114	B302130271028	2.137	B302130271038	3.133
75	30	B302130371018	1.241	B302130371028	2.406	B302130371038	3.584
75	40	B302130471018	1.584	B302130471028	3.085	B302130471038	4.583
90	22.5	B302130191018	1.249	B302130191028	2.414	B302130191038	3.567
90	25	B302130291018	1.314	B302130291028	2.541	B302130291038	3.754
90	30	B302130391018	1.449	B302130391028	2.815	B302130391038	4.250
90	40	B302130491018	1.839	B302130491028	3.661	B302130491038	5.488

# LONDON YTTERGAVLAR OCH TOPPAR

## YTTERGAVEL AV TRÄ - DUBBELSIDIGA

London trägavlar tillverkas av MDF som täcklackeras.

### London trägavlar – for standard metaltopphyllplan

30 mm gavelkant. Används med standard metaltopphyllplan. Inkl. monteringsbeslag.

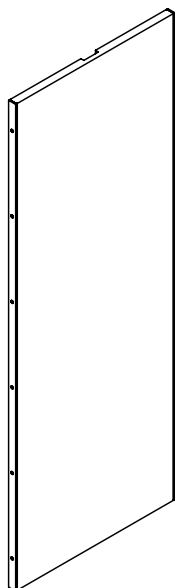

Höjd cm	Hyllplansdjup cm	Art. nr.	Pris SEK
92	22.5	B30212071928	3.004
92	25	B30212072928	3.162
92	30	B30212073928	3.516
92	40	B30212074928	4.228
122	22.5	B30212021928	3.794
122	25	B30212022928	3.993
122	30	B30212023928	4.439
122	40	B30212024928	5.338
152	22.5	B30212051928	4.492
152	25	B30212052928	4.728
152	30	B30212053928	5.287
152	40	B30212054928	6.410
182	22.5	B30212081928	5.193
182	25	B30212082928	5.467
182	30	B30212083928	6.137
182	40	B30212084928	7.476
212	22.5	B30212011928	5.966
212	25	B30212012928	6.280
212	30	B30212013928	7.059
212	40	B30212014928	8.624

### London trägavlar – for London trätopp

30 mm gavelkant. Används med London trätopp, se nästa sida. Inkl. monteringsbeslag.

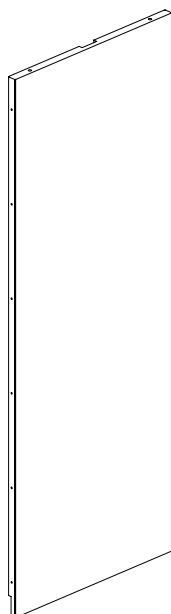

Höjd cm	Hyllplansdjup cm	Art. nr.	Pris SEK
92	22.5	B30212071918	3.004
92	25	B30212072918	3.162
92	30	B30212073918	3.516
92	40	B30212074918	4.228
122	22.5	B30212021918	3.794
122	25	B30212022918	3.993
122	30	B30212023918	4.439
122	40	B30212024918	5.338
152	22.5	B30212051918	4.492
152	25	B30212052918	4.728
152	30	B30212053918	5.287
152	40	B30212054918	6.410
182	22.5	B30212081918	5.193
182	25	B30212082918	5.467
182	30	B30212083918	6.137
182	40	B30212084918	7.476
212	22.5	B30212011918	5.966
212	25	B30212012918	6.280
212	30	B30212013918	7.059
212	40	B30212014918	8.624

# LONDON YTTERGAVLAR OCH TOPPAR

## TRÄTOPPAR - DUBBELSIDIGA

London trätoppar tillverkas av MDF som täcklackeras.

London trätopp inkl. monteringsbeslag – fristående

30 mm gavelkant.

Modul cm	Hyllplans- djup cm	1 hyllsektion Art. nr.	Pris SEK	2 hyllsektioner Art. nr.	Pris SEK	3 hyllsektioner Art. nr.	Pris SEK
75	22.5	B302130172019	1.861	B302130172029	3.611	B302130172039	5.327
75	25	B302130272019	1.963	B302130272029	3.803	B302130272039	5.606
75	30	B302130372019	2.215	B302130372029	4.271	B302130372039	6.404
75	40	B302130472019	3.009	B302130472029	5.761	B302130472039	8.545
90	22.5	B302130192019	2.215	B302130192029	4.280	B302130192039	6.348
90	25	B302130292019	2.331	B302130292029	4.507	B302130292039	6.682
90	30	B302130392019	2.579	B302130392029	5.100	B302130392039	7.572
90	40	B302130492019	3.483	B302130492029	6.872	B302130492039	10.193

London trätopp inkl. monteringsbeslag – ytter

30 mm gavelkant.

Modul cm	Hyllplans- djup cm	1 hyllsektion Art. nr.	Pris SEK	2 hyllsektioner Art. nr.	Pris SEK	3 hyllsektioner Art. nr.	Pris SEK
75	22.5	B302130172017	1.866	B302130172027		B302130172037	5.327
75	25	B302130272017	1.964	B302130272027	3.803	B302130272037	5.606
75	30	B302130372017	2.259	B302130372027	4.358	B302130372037	6.337
75	40	B302130472017	2.978	B302130472027	5.763	B302130472037	8.507
90	22.5	B302130192017	2.215	B302130192027	4.203	B302130192037	6.348
90	25	B302130292017	2.331	B302130292027	4.423	B302130292037	6.682
90	30	B302130392017	2.580	B302130392027	5.100	B302130392037	7.572
90	40	B302130492017	3.452	B302130492027	6.707	B302130492037	9.963

London trätopp inkl. monteringsbeslag – mellan

30 mm gavelkant.

Modul cm	Hyllplans- djup cm	1 hyllsektion Art. nr.	Pris SEK	2 hyllsektioner Art. nr.	Pris SEK	3 hyllsektioner Art. nr.	Pris SEK
75	22.5	B302130172018	1.868	B302130172028	3.615	B302130172038	5.328
75	25	B302130272018	1.967	B302130272028	3.804	B302130272038	5.608
75	30	B302130372018	2.216	B302130372028	4.277	B302130372038	6.338
75	40	B302130472018	2.939	B302130472028	5.722	B302130472038	8.510
90	22.5	B302130192018	2.215	B302130192028	4.204	B302130192038	6.348
90	25	B302130292018	2.331	B302130292028	4.424	B302130292038	6.682
90	30	B302130392018	2.608	B302130392028	5.004	B302130392038	7.428
90	40	B302130492018	3.416	B302130492028	6.671	B302130492038	9.932

# LONDON YTTERGAVLAR OCH TOPPAR

## YTTERLGAVEL AF METALL - ENKELSIDIGA

### London metallgavlar

30 mm gavelkant. Används med London metalltopp, se nästa sida. Inkl. monteringsbeslag. Dessa gavlar kan inte användas till vägghängd klassisk ställhylla.

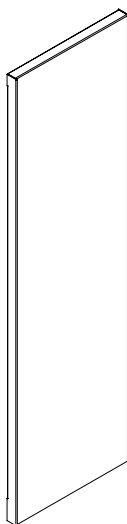

Höjd cm	Hyllplans- djup cm	Vänster Art. nr.	Pris SEK	Höger Art. nr.	Pris SEK
92	22.5	B30162071730	1.573	B30162071830	1.573
92	25	B30162072730	1.658	B30162072830	1.658
92	30	B30162073730	1.825	B30162073830	1.825
92	40	B30162074730	2.160	B30162074830	2.160
122	22.5	B30162021730	2.086	B30162021830	2.086
122	25	B30162022730	2.196	B30162022830	2.196
122	30	B30162023730	2.416	B30162023830	2.416
122	40	B30162024730	2.864	B30162024830	2.864
152	22.5	B30162051730	2.485	B30162051830	2.485
152	25	B30162052730	2.618	B30162052830	2.618
152	30	B30162053730	2.872	B30162053830	2.872
152	40	B30162054730	3.434	B30162054830	3.434
182	22.5	B30162081730	2.849	B30162081830	2.849
182	25	B30162082730	2.998	B30162082830	2.998
182	30	B30162083730	3.337	B30162083830	3.337
182	40	B30162084730	4.006	B30162084830	4.006
212	22.5	B30162011730	3.283	B30162011830	3.283
212	25	B30162012730	3.457	B30162012830	3.457
212	30	B30162013730	3.830	B30162013830	3.830
212	40	B30162014730	4.611	B30162014830	4.611

# LONDON YTTERGAVLAR OCH TOPPAR

## METALLTOPPAR - ENKELSIDIGA

### London metalltopp inkl. monteringsbeslag – fristående

30 mm gavelkant.

Modul cm	Hyllplans- djup cm	1 hyllsektion Art. nr.	Pris SEK	2 hyllsektioner Art. nr.	Pris SEK
75	22.5	B301628711019	1.055	B301628711029	2.071
75	25	B301628721019	1.111	B301628721029	2.180
75	30	B301628731019	1.234	B301628731029	2.400
75	40	B301628741019	1.650	B301628741029	3.111
90	22.5	B301628911019	1.245	B301628911029	2.419
90	25	B301628921019	1.311	B301628921029	2.542
90	30	B301628931019	1.478	B301628931029	2.841
90	40	B301628941019	1.904	B301628941029	3.723

### London metalltopp inkl. monteringsbeslag – ytter

30 mm gavelkant.

Modul cm	Hyllplans- djup cm	1 hyllsektion Art. nr.	Pris SEK	2 hyllsektioner Art. nr.	Pris SEK
75	22.5	B301628711017	1.104	B301628711027	2.062
75	25	B301628721017	1.163	B301628721027	2.172
75	30	B301628731017	1.296	B301628731027	2.389
75	40	B301628741017	1.650	B301628741027	3.146
90	22.5	B301628911017	1.296	B301628911027	2.416
90	25	B301628921017	1.363	B301628921027	2.541
90	30	B301628931017	1.478	B301628931027	2.873
90	40	B301628941017	1.904	B301628941027	3.723

### London metalltopp inkl. monteringsbeslag – mellan

30 mm gavelkant.

Modul cm	Hyllplans- djup cm	1 hyllsektion Art. nr.	Pris SEK	2 hyllsektioner Art. nr.	Pris SEK
75	22.5	B301628711018	1.057	B301628711028	2.026
75	25	B301628721018	1.112	B301628721028	2.134
75	30	B301628731018	1.234	B301628731028	2.399
75	40	B301628741018	1.579	B301628741028	3.070
90	22.5	B301628911018	1.245	B301628911028	2.405
90	25	B301628921018	1.311	B301628921028	2.532
90	30	B301628931018	1.441	B301628931028	2.800
90	40	B301628941018	1.834	B301628941028	3.647

# LONDON YTTERGAVLAR OCH TOPPAR

## YTTERLGAVEL AF METALL - DUBBELSIDIGA

### London metallgavlar

30 mm gavelkant. Används med London metalltopp, se nästa sida. Inkl. monteringsbeslag.

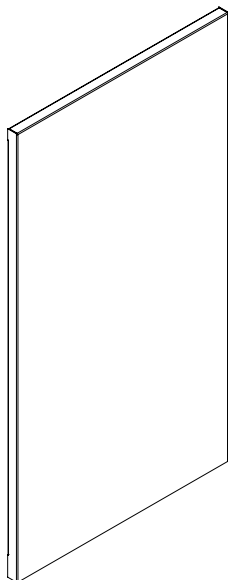

Höjd cm	Hyllplansdjup cm	Art. nr.	Pris SEK
92	22.5	B30162071930	2.849
92	25	B30162072930	2.998
92	30	B30162073930	3.333
92	40	B30162074930	4.008
122	22.5	B30162021930	3.778
122	25	B30162022930	3.974
122	30	B30162023930	4.423
122	40	B30162024930	5.316
152	22.5	B30162051930	4.475
152	25	B30162052930	4.710
152	30	B30162053930	5.266
152	40	B30162054930	6.380
182	22.5	B30162081930	5.169
182	25	B30162082930	5.441
182	30	B30162083930	6.113
182	40	B30162084930	7.450
212	22.5	B30162011930	5.933
212	25	B30162012930	6.246
212	30	B30162013930	7.029
212	40	B30162014930	8.586



# LONDON YTTERGAVLAR OCH TOPPAR

## METALLTOPPAR - DUBBELSIDIGA

### London metalltopp inkl. monteringsbeslag – fristående

30 mm gavelkant.

Modul cm	Hyllplans- djup cm	1 hyllsektion Art. nr.	Pris SEK	2 hyllsektioner Art. nr.	Pris SEK
75	22.5	B301628712019	1.854	B301628712029	3.598
75	25	B301628722019	1.952	B301628722029	3.787
75	30	B301628732019	2.206	B301628732029	4.252
75	40	B301628742019	2.996	B301628742029	5.734
90	22.5	B301628912019	2.206	B301628912029	4.261
90	25	B301628922019	2.322	B301628922029	4.486
90	30	B301628932019	2.568	B301628932029	5.079
90	40	B301628942019	3.472	B301628942029	6.841

### London metalltopp inkl. monteringsbeslag – ytter

30 mm gavelkant.

Modul cm	Hyllplans- djup cm	1 hyllsektion Art. nr.	Pris SEK	2 hyllsektioner Art. nr.	Pris SEK
75	22.5	B301628712017	1.854	B301628712027	3.598
75	25	B301628722017	1.952	B301628722027	3.787
75	30	B301628732017	2.252	B301628732027	4.336
75	40	B301628742017	2.964	B301628742027	5.736
90	22.5	B301628912017	2.206	B301628912027	4.182
90	25	B301628922017	2.322	B301628922027	4.405
90	30	B301628932017	2.568	B301628932027	5.079
90	40	B301628942017	3.434	B301628942027	6.680

### London metalltopp inkl. monteringsbeslag – mellan

30 mm gavelkant.

Modul cm	Hyllplans- djup cm	1 hyllsektion Art. nr.	Pris SEK	2 hyllsektioner Art. nr.	Pris SEK
75	22.5	B301628712018	1.857	B301628712028	3.600
75	25	B301628722018	1.954	B301628722028	3.790
75	30	B301628732018	2.209	B301628732028	4.256
75	40	B301628742018	2.928	B301628742028	5.701
90	22.5	B301628912018	2.206	B301628912028	4.182
90	25	B301628922018	2.322	B301628922028	4.405
90	30	B301628932018	2.598	B301628932028	4.979
90	40	B301628942018	3.400	B301628942028	6.644

# LONDON YTTERGAVLAR OCH TOPPAR

## SKYLTT, TOPPKONSOL & SOCKEL

### Metalskylt för trätopp

	Modul cm	Art. nr.	Pris SEK
	75	B4010087	499
	90	B4010089	499
	100	B4010081	583
	100	B40113002	43

### Metaltoppkonsol för trätopp

När säljs separat,  
är det nödvändigt  
att beställa två skru-  
var per konsol, art.  
nr. 1147024016.

Hyllplans- djup cm	Vänster Art. nr.	Pris SEK	Höger Art. nr.	Pris SEK
22.5	B30120018	119	B30120019	119
25	B30120028	127	B30120029	127
30	B30120038	127	B30120039	127
40	B30120048	127	B30120049	127

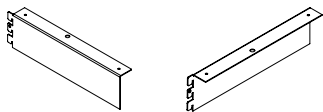

### Metalsockel till London gavlar av trä och metall

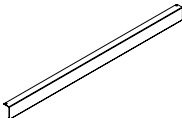
Sockel för gavel med aluminium- profil.	Modul cm	1 hyllsektion Art. nr.	Pris SEK	2 hyllsektioner Art. nr.	Pris SEK	3 hyllsektioner Art. nr.	Pris SEK
	75	B3020090187	267	B3020090287	492	B3020090387	636
	90	B3020090189	276	B3020090289	496		

### Metalsockel till London gavlar av trä

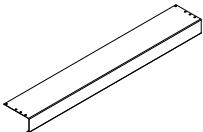
Sockel för gavel utan aluminiumpro- fil/för gavel med med vinklad profil.	Modul cm	1 hyllsektion Art. nr.	Pris SEK	2 hyllsektioner Art. nr.	Pris SEK	3 hyllsektioner Art. nr.	Pris SEK
	75	B3020090197	267	B3020090297	492	B3020090397	636
	90	B3020090199	276	B3020090299	496		

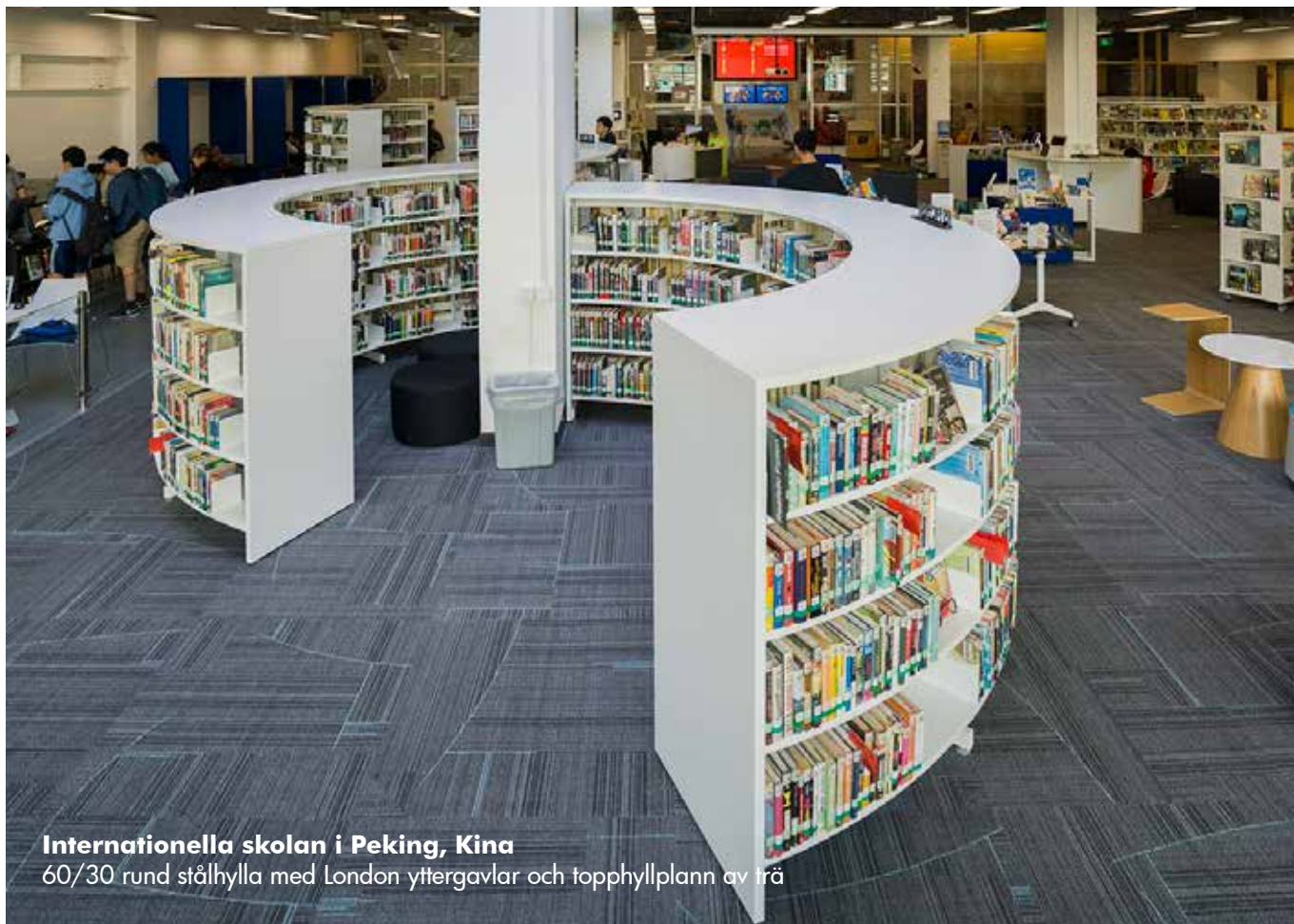

**Internationella skolan i Peking, Kina**  
60/30 rund stålhylla med London yttergavlar och topphyllplann av trä

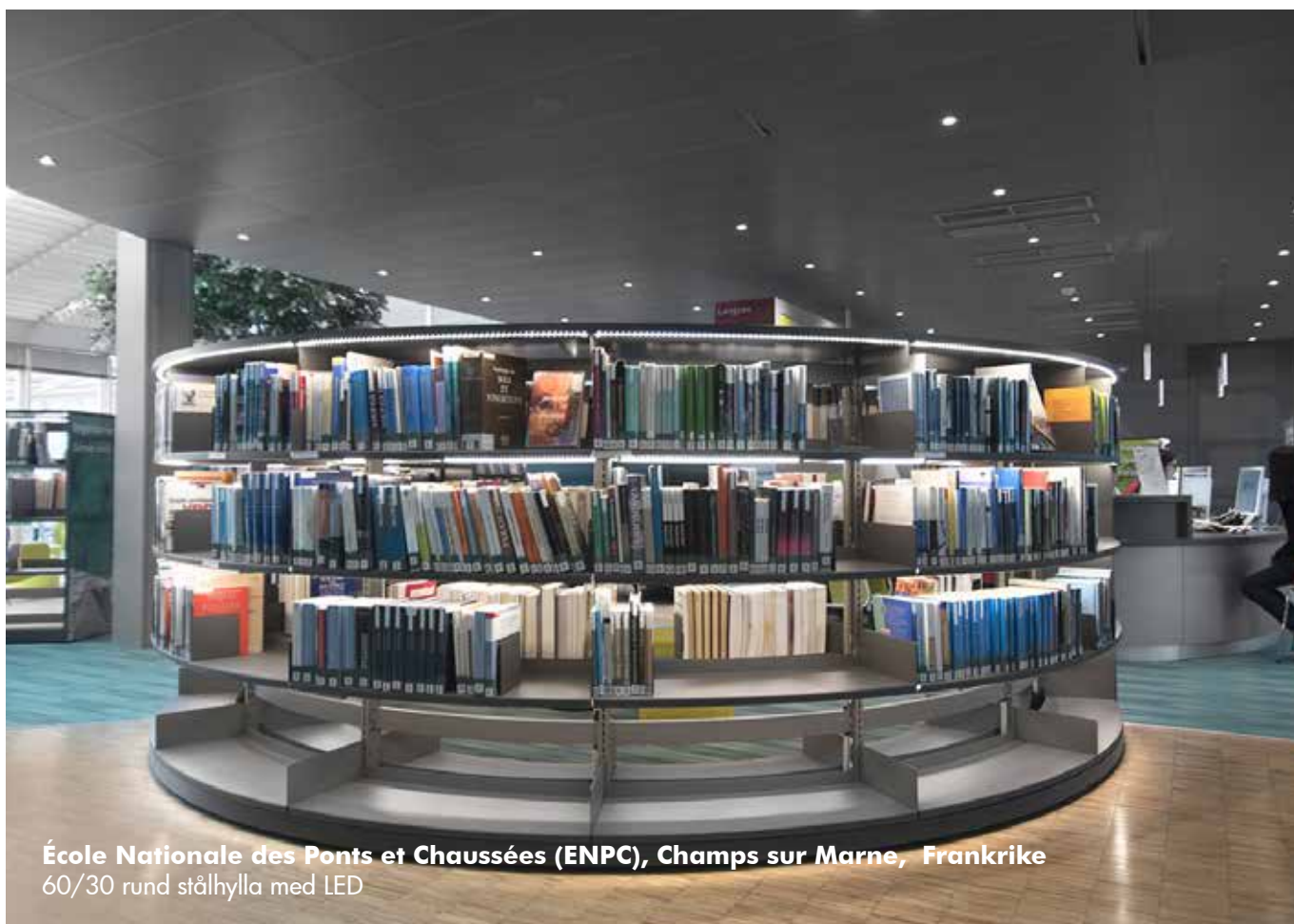

**École Nationale des Ponts et Chaussées (ENPC), Champs sur Marne, Frankrike**  
60/30 rund stålhylla med LED

# RUND 60/30 STÅLHYLLA

## GAVELSTOLPAR

### Gavelstolpar

Används med B301650.

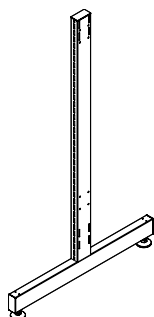

Höjd cm	Hyllplans- djup cm	Art. nr.	Pris SEK
92	30	B30151773	1.386
122	30	B30151723	1.475
152	30	B30151753	1.645
182	30	B30151783	1.835
212	30	B30151713	2.029

### London gavelstolpar

Används med B302124.

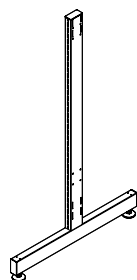

Höjd cm	Hyllplans- djup cm	Art. nr.	Pris SEK
92	30	B30151773	1.386
122	30	B30151723	1.475
152	30	B30151753	1.645
182	30	B30151783	1.835
212	30	B30151713	2.029

# RUND 60/30 STÅLHYLLA

YTTERGAVLAR

## Yttergavlar av trä – dubbelsidiga

Inkl. monteringsbeslag. För fler gavlar se från sidan 90.	Höjd cm	Hyllplans- djup cm	Art. nr. Träfaner	Pris SEK	Art. nr. Täcklack	Pris SEK
	92	30	B3016507391	2.003	B3016507395	2.003
	122	30	B3016502391	2.655	B3016502395	2.655
	152	30	B3016505391	3.234	B3016505395	3.234
	182	30	B3016508391	3.824	B3016508395	3.824
	212	30	B3016501391	4.414	B3016501395	4.414

## London rund trägavlar – dubbelsidiga - för reol utan topphyllplan eller med rund metalltopphyllplan

Inklusive beslag.	Höjd cm	Art. nr.	Pris SEK
	92	B30212472	4.019
	122	B30212422	5.329
	152	B30212452	6.348
	182	B30212482	7.364
	212	B30212412	8.470

## London rund trägavlar – dubbelsidiga - för London rund överliggande trätopp

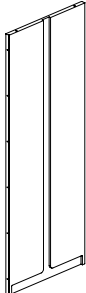
Inklusive beslag.	Höjd cm	Art. nr.	Pris SEK
	92	B30212471	4.019
	122	B30212421	5.329
	152	B30212451	6.348
	182	B30212481	7.364
	212	B30212411	8.470

# RUND 60/30 STÅLHYLLA

## HYLLPLAN & KONSOLER

### Rund metallhyllplan med bakkantslist i metall - med konsol

Med en höger- och en vänsterkonsol.

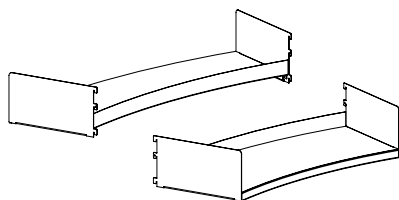

Grader	Hyllplans- djup cm	Inre sväng Art. nr.	Pris SEK	Yttre sväng Art. nr.	Pris SEK
26°	30	BB3030561	2.232	BB3030562	2.515
18°	30	BB3030581	2.232	BB3030582	2.515

### Rund metallhyllplan med bakkantslist i metall - utan konsol

Hyllplan för startsektioner måste beställas med en höger- och en vänsterkonsol.

Hyllplan för fortsättningssektioner måste beställas med en dubbelsidig mellankonsol.

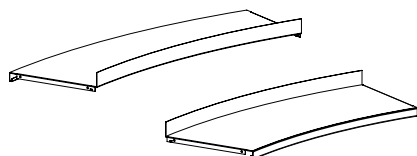

Grader	Hyllplans- djup cm	Inre sväng Art. nr.	Pris SEK	Yttre sväng Art. nr.	Pris SEK
26°	30	B301500613	1.954	B301500623	2.237
18°	30	B301500813	1.954	B301500823	2.237

### Konsoler för rund metallhyllplan med bakkantslist i metall

H15 cm.

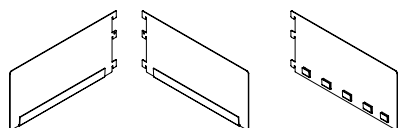

Typ	Hyllplans- djup cm	Art. nr.	Pris SEK
Vänster	30	B30101437	139
Höger	30	B30101438	139
Dubbel	30	B30101439	149

# RUND 60/30 STÅLHYLLA

## TOPPHYLLPLAN, TOPP & KONSOLER

### Rund metalltopphyllplan utan bakkantslist i metall

Beställa en invändig og 1 utvändig hylla per sektion. Hyllplan för startsektioner måste beställas med en höger- och en vänsterkonsol. Hyllplan för fortsättningssektioner måste beställas med en dubbelsidig mellankonsol.

Grader	Hyllplansdjup cm	Invändig grad Art. nr.	Pris SEK	Utvändig grad Art. nr.	Pris SEK
26°	30	B301502613	1.963	B301502623	2.254
18°	30	B301502813	2.947	B301502823	3.388

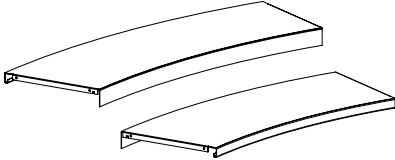

### Konsoler för rund metalltopphyllplan utan bakkantslist i metall

H7,5 cm. Max. belastning 25 kg

Typ	Hyllplansdjup cm	Art. nr.	Pris SEK
Vänster	30	B30102437	139
Höger	30	B30102438	139
Dubbel	30	B30102439	149

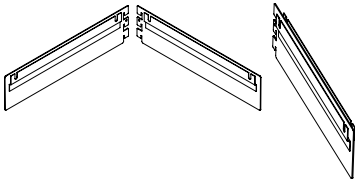

# RUND 60/30 STÅLHYLLA

## HYLLPLAN & KONSOLER

### Dubbelsidiga, rund metallhyllplan med konsol - för 1 fristående sektion

Inkl. 1 vänster och 1 höger konsol.

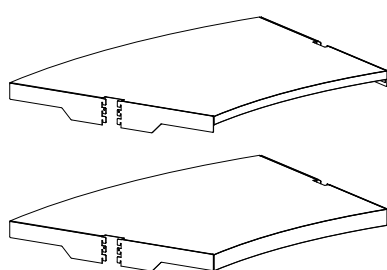

Grader	Hyllplans- djup cm	Hyllfremkant cm
26°	30	25
18°	30	25
26°	30	47
18°	30	47

Art. nr.	Pris SEK
BB3030765125	4.351
BB3030785125	6.257
BB3030765147	4.351
BB3030785147	6.257

### Dubbelsidiga, rund metallhyllplan med konsol - för 1 ytter, vänster sektion

Inkl. 1 vänster, 1 höger och 1 dubbel konsol.

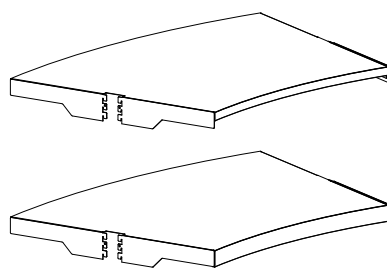

Grader	Hyllplans- djup cm	Hyllfremkant cm
26°	30	25
18°	30	25
26°	30	47
18°	30	47

Art. nr.	Pris SEK
BB3030761125	4.222
BB3030781125	6.128
BB3030761147	4.222
BB3030781147	6.128

### Dubbelsidiga, rund metallhyllplan med konsol - för 1 mellan sektion

Inkl. 2 dubbel konsoller.

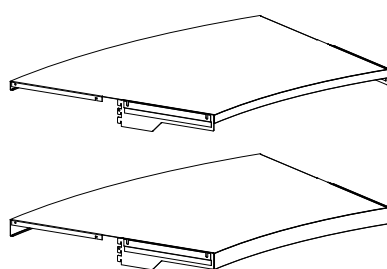

Grader	Hyllplans- djup cm	Hyllfremkant cm
26°	30	25
18°	30	25
26°	30	47
18°	30	47

Art. nr.	Pris SEK
BB3030763125	4.093
BB3030783125	5.999
BB3030763147	4.093
BB3030783147	5.999

### Dubbelsidiga, rund metallhyllplan med konsol - för 1 ytter, höger sektion

Inkl. 1 vänster, 1 höger och 1 dubbel konsol.

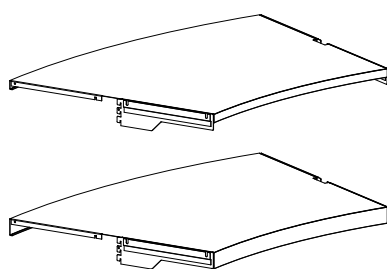

Grader	Hyllplans- djup cm	Hyllfremkant cm
26°	30	25
18°	30	25
26°	30	47
18°	30	47

Art. nr.	Pris SEK
BB3030762125	4.222
BB3030782125	6.128
BB3030762147	4.222
BB3030782147	6.128



# RUND 60/30 STÅLHYLLA

## HYLLPLAN & KONSOLER

### Dubbelsidiga, rund metallhyllplan utan konsol - för 1 fristående sektion

Konsoler måste beställas separat. Ett topphyllplan måste ha 1 vänster och 1 höger konsol. Se sida 138.

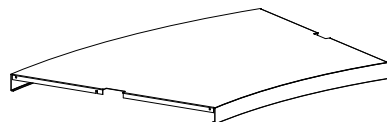
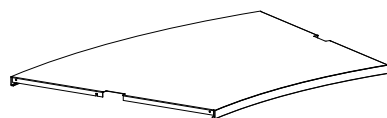

Grader	Hyllplansdjup cm	Hyllfremkant cm	Art. nr.	Pris SEK
26°	30	25	B30153165125	3.795
18°	30	25	B30153185125	5.701
26°	30	47	B30153165147	3.795
18°	30	47	B30153185147	5.701

### Dubbelsidiga, rund metallhyllplan utan konsol - för 1 ytter, vänster sektion

Konsoler måste beställas separat. Ett topphyllplan måste ha 1 vänster, 1 höger och 1 dubbel konsol. Se sida 138.

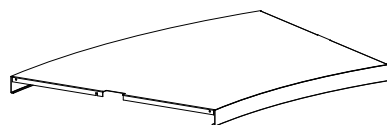
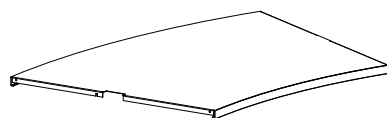

Grader	Hyllplansdjup cm	Hyllfremkant cm	Art. nr.	Pris SEK
26°	30	25	B30153161125	3.795
18°	30	25	B30153181125	5.701
26°	30	47	B30153161147	3.795
18°	30	47	B30153181147	5.701

### Dubbelsidiga, rund metallhyllplan utan konsol - för 1 mellan sektion

Konsoler måste beställas separat. Ett topphyllplan måste ha 2 dubbel konsoller. Se sida 138.

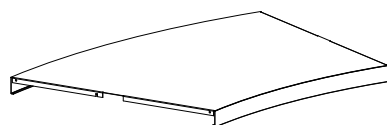
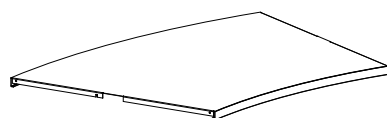

Grader	Hyllplansdjup cm	Hyllfremkant cm	Art. nr.	Pris SEK
26°	30	25	B30153163125	3.795
18°	30	25	B30153183125	5.701
26°	30	47	B30153163147	3.795
18°	30	47	B30153183147	5.701

### Dubbelsidiga, rund metallhyllplan utan konsol - för 1 ytter, höger sektion

Konsoler måste beställas separat. Ett topphyllplan måste ha 1 vänster, 1 höger och 1 dubbel konsol. Se sida 138.

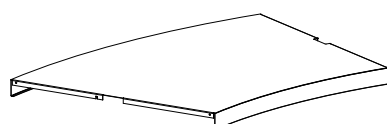
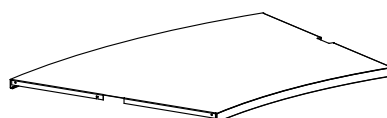

Grader	Hyllplansdjup cm	Hyllfremkant cm	Art. nr.	Pris SEK
26°	30	25	B30153162125	3.795
18°	30	25	B30153182125	5.701
26°	30	47	B30153162147	3.795
18°	30	47	B30153182147	5.701

# HYLLPLAN

## KONSOL FÖR METALLTOPPHYLLPLAN MED 25/47 MM HYLLFREM KANT

### Konsol för metalltopphyllplan B301531

Max. belastning 25 kg



Typ  
Hyllplans-  
djup cm

Vänster

30

Höger

30

Dubbel

30

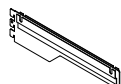

Art. nr.

B30102937

B30102938

B30102939

Pris  
SEK

139

139

149

# RUND 60/30 STÅLHYLLA

TOPPHYLLPLAN, TOPP & KONSOLER

## London rund överliggande trätopp

D66 cm. Inkl. konsoller.

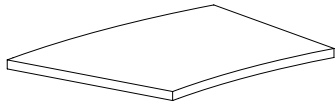
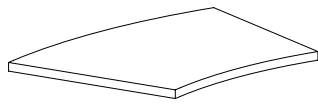

Grader	Typ	Art. nr. 1 sektion	Pris SEK
26° 18°	Vänster Vänster	B302134361 B302134381	6.163 6.163
26° 18°	Höger Höger	B302134362 B302134382	6.163 6.163
26° 18°	Mellan Mellan	B302134363 B302134383	6.229 6.229

## Toppkonsol för London rund överliggande trätopp

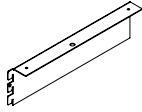
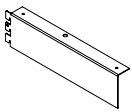

Typ	Art. nr.	Pris SEK
Vänster	B30120038	127
Höger	B30120039	127

# RUND 60/30 STÅLHYLLA

## KOMPONENTER

Synliga hjul för 60/30 och 80/30 klassisk stålhylla

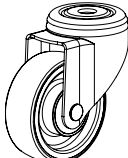
	Typ	Art. nr.	Pris SEK
	Utan broms	B3060000	472
	Med broms	B3060001	658

Träsöcket för London gavel

	Grader	Invändig/ utvändig grad	Startsektion Art. nr.	Pris SEK	Fortsättningssektion Art. nr.	Pris SEK
	26°	Invändig	B301522161	2.872	B301522261	2.811
	18°	Invändig	B301522181	2.872	B301522281	2.811
	26°	Utvändig	B301522162	2.872	B301522262	2.811
	18°	Utvändig	B301522182	2.872	B301522282	2.811

Metallsöcket

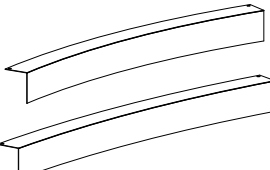
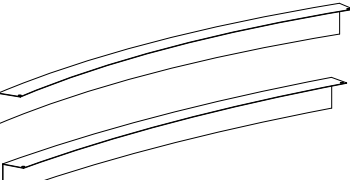
	Grader	Invändig/ utvändig grad	Fortsättningssektion Art. nr.	Pris SEK
	26°	Invändig	B30152561	1.580
	18°	Invändig	B30152581	1.580
	26°	Utvändig	B30152562	1.580
	18°	Utvändig	B30152582	1.580

# RUND 60/30 STÅLHYLLA

## KOMPONENTER

### Hyllan förstärkare

Rund metallhyllplan – max. 30 kg.  
Rund metallhyllplan med hyllan förstärkare – max. 80 kg.

Grader	Hyllplansdjup cm	Invändig grad Art. nr.	Pris SEK	Utvändig grad Art. nr.	Pris SEK
26°	30	B301540613	398	B301540623	475
18°	30	B301540813	398	B301540823	475



### Mellanstag

Grader	Hyllplansdjup cm	Art. nr.	Pris SEK
26°	30	B3015106	2.663
18°	30	B3015108	3.999

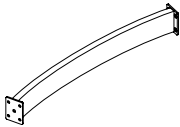

### Tippskydd till rund 60/30 stålhylla

Använd två beslag per utvändig hyllplan. Hakas fast i stolpen för att förhindra hyllplanen från att tippa över.

Ytbehandla	Art. nr.	Pris SEK
Målat	B301530	71

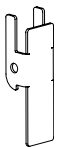



Med vår långa historik på biblioteksmarknaden, har vi genom åren varit med att ta fram och leverera flera variationer av belysningslösningar till våra hyllsystem. Vi rekommenderar därför att ni kontaktar oss om ni behöver råd och förslag på speciallösningar för ert bibliotek.

Med utgångspunkt i bibliotekets arkitektur, dess tillgång på dagsljus och andra ljuskällor, har vi kompetens att bedöma vilken belysningslösning som blir optimal.

LED-belysningen är placerad under varje plåthyllplan för belysning av hyllplanet nedanför. Fullständiga hyllkonfigurationer finns på sidan 26. Här nedan följer en översikt på samtliga komponenter som används vid integrerad LED-belysning. Det är även möjligt att bygga sin egen specialhylla med hjälp av standard- och specialkomponenter. Kontakta oss för vidare info.

### Varmvit LED-belysning

Självhäftande. 3000 kelvin. 12V.  
4.8W/meter. Energiklass A+. 60 di-  
oder/meter. Lumen (Lm) 410/meter.

Modul cm  
75  
90  
100

Art. nr.  
B3900208  
B3900205  
B3900200

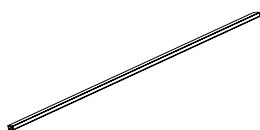

### 12V transformator för LED-belysning

Upp till 6 anslutningar. 30W. IP20.

Art. nr.  
B3900202

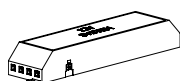

### Transformatorfäste till LED-belysning

Ett per hyllsektion krävs.



Modul cm

75  
90  
100

Art. nr.

B3030037  
B3030039  
B3030031

### Kabelkanal för LED-belysning

För montering på gavelstolpens insida på hyllsektionens vänstra sida.

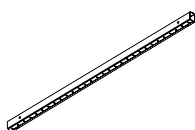

Höjd cm

122  
152  
182  
212

Art. nr.

B3030042  
B3030045  
B3030048  
B3030041

### Gavelstolpar för LED-belysning

Med extra håltagning för montering av kabelkanal.

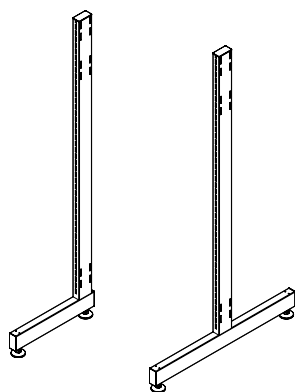

Höjd cm

122  
122  
122  
122  
  
152  
152  
152  
152  
  
182  
182  
182  
182

Djup cm

22,5  
25  
30  
40  
  
22,5  
25  
30  
40  
  
22,5  
25  
30  
40

Art. nr. - single

B303000211  
B303000221  
B303000231  
B303000241  
  
B303000511  
B303000521  
B303000531  
B303000541  
  
B303000811  
B303000821  
B303000831  
B303000841  
  
B303000111  
B303000121  
B303000131  
B303000141

Art. nr. - double

B303000212  
B303000222  
B303000232  
B303000242  
  
B303000512  
B303000522  
B303000532  
B303000542  
  
B303000812  
B303000822  
B303000832  
B303000842  
  
B303000112  
B303000122  
B303000132  
B303000142

### Mellanstag

Ett per hyllsektion krävs.

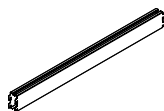

Modul cm

75  
90  
100

Art. nr.

B3030027  
B3030029  
B3030021

### Stålhylplan

LED-belysningen monteras på undersidan av standardmodell av topphylplan och hylplan med bakkantslist. Se sida 54-71.

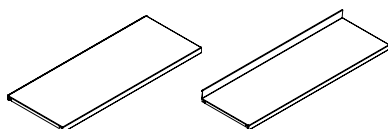



Book Big LED belysningsarmatur kan monteras på toppträhyllplan och kan monteras över 1, 2 och 3 hyllsektioner med hjälp av skarvbleck. För ytterligare armaturer krävs också skarvbleck.

Armaturet är CE-märkt och finns i vitt och stål som standard. För andra färger, fråga kundtjänst.

#### Armatur

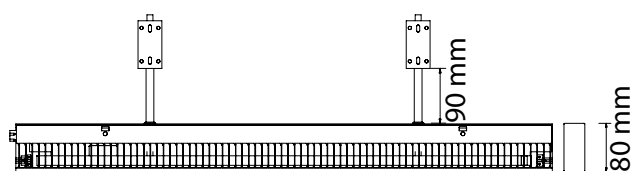

För två konsoler inkl. lysrör och tvärlamellraster. Armaturhus i aluminium.

#### Standardkonsoler



Monteras ovanpå topphyllplan

#### Konsoler med insticksrör

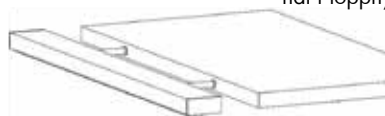

Monteras på framkanten i förborrade hål i topphyllplanet (specialbeställning)



# BELYSNING

## BOOK LED BELYSNING

Nedan finns en lista på komponenter som behövs när man beställer belysning för 1, 2 eller 3 sektioner. För 4 eller flera sektioner behövs en kombination av armaturer för 1, 2 eller 3 sektioner genom att koppla ihop armaturerna med ett beslag. Till exempel behöver man för 10 sektioner antingen 5 x 2 sektioner (med 4 skarvbleck) eller 3 x 3 sektioner och 1 x 1 sektion (med tre skarvbleck).

### 1 sektion



	Art.nr.	Pris SEK
Armature - hyllsektion 75 - B773 x D80 x H32 mm eller	B3900100750	4.705
Armature - hyllsektion 90 - B923 x D80 x H32 mm eller	B3900100900	5.080
Armature - hyllsektion 100 - B1028 x D80 x H32 mm	B3900101005	6.003
Konsolpar, 2 st., standard eller	B39001512	1.046
Konsolpar, 2 st., insticksrör	B39001522	1.046
Gavel, 2 st.	B390011	639

### 2 sektioner

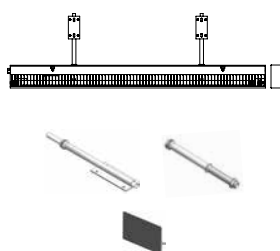

	Art.nr.	Pris SEK
Armature - hyllsektion 75 + 75 - B1500 x D80 x H32 mm eller	B3900101500	7.198
Armature - hyllsektion 90 + 90 - B1800 x D80 x H32 mm eller	B3900101800	8.079
Armature - hyllsektion 90 + 100 - B1905 x D80 x H32 mm eller	B3900101905	8.228
Armature - hyllsektion 100 + 100 - B2010 x D80 x H32 mm	B3900102010	8.900
Konsolpar, 2 st., standard eller	B39001512	1.046
Konsolpar, 2 st., insticksrör	B39001522	1.046
Gavel, 2 st.	B390011	639

### 3 sektioner

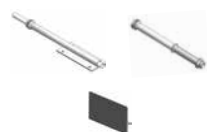

	Art.nr.	Pris SEK
Armature - hyllsektion 75 + 75 + 75 - B2250 x D80 x H32 mm eller	B3900102250	8.900
Armature - hyllsektion 75 + 90 + 75 - B2400 x D80 x H32 mm eller	B3900102400	10.796
Armature - hyllsektion 90 + 90 + 90 - B2700 x D80 x H32 mm eller	B3900102700	11.829
Armature - hyllsektion 100 + 90 + 100 - B2910 x D80 x H32 mm eller	B3900102910	12.664
Armature - hyllsektion 100 + 100 + 100 - B3015 x D80 x H32 mm	B3900103015	13.298
Konsolpar, 3 st., standard eller	B39001513	1.462
Konsolpar, 3 st., insticksrör	B39001523	1.462
Gavel, 2 st.	B390011	639

### Kabel 3 x 1.5 mm<sup>2</sup>, L2500 mm

Art.nr.	Pris SEK
B390013	473

### Skarvbleck



Art.nr.	Pris SEK
B390012	137

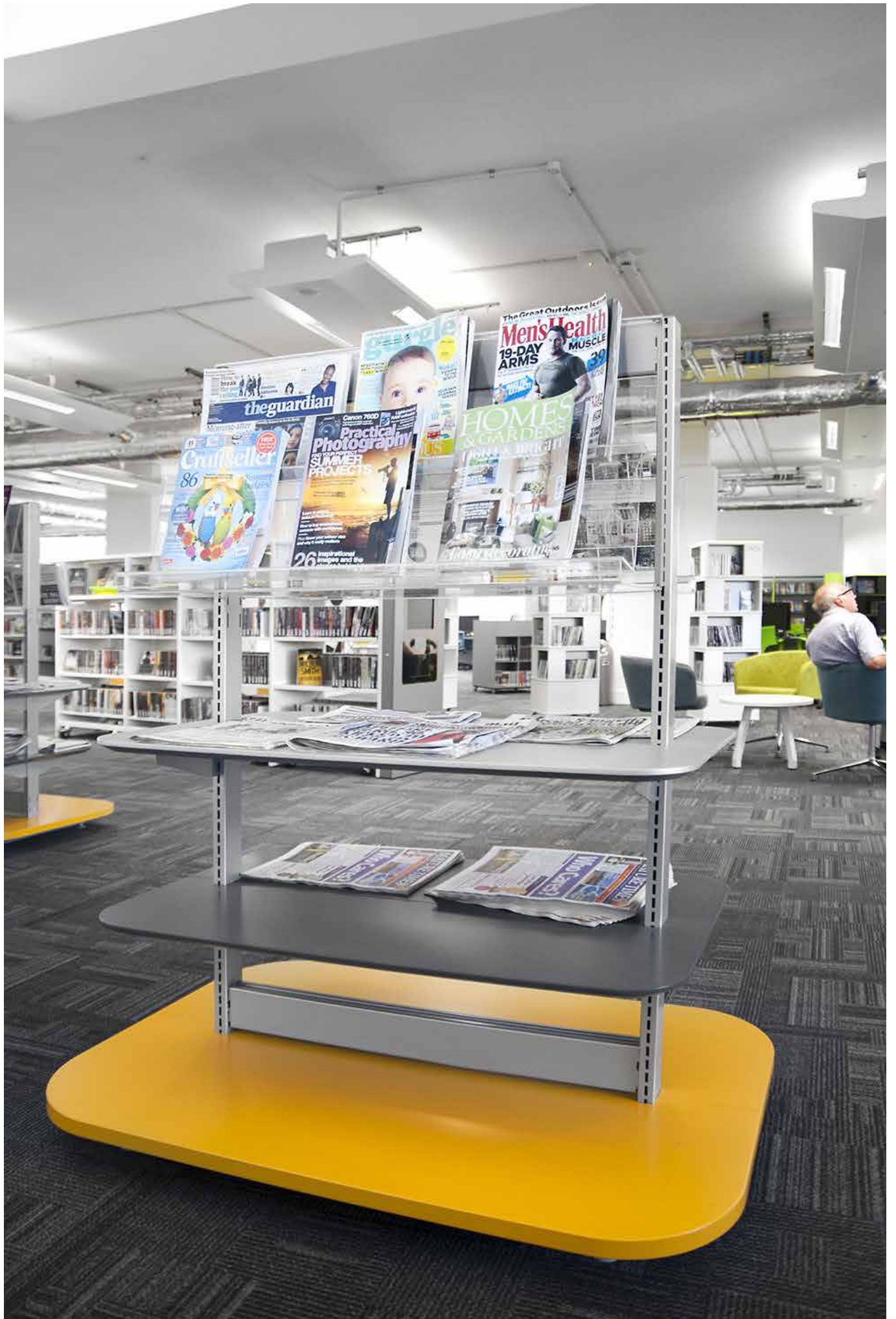

# 60/30 EXPO

På följande sidor hittar ni ett urval av 60/30 Expo uppställningar med priser och komponenttabeller inkluderade med konfigurationerna. Vänligen notera att systemet erbjuder fler kombinationer än vad vi visar här.

60/30 Expo finns som enkel- och dubbelsidig (max. 3 hyllsektioner i bredd). Den är en kombination av standardkomponenter från den klassiska stålhyllan en rad specifika 60/30 Expo komponenter. 60/30 Expo är en kombination av gavelstolpar i metall, täcklackerade trähyllplan och exponeringshyllplan i akryl. Gavelstolparna och trähyllplanen kan lackeras i alla våra standardfärger. Välj mellan rundade eller raka hörn på hyllplanet. Vänligen notera att skisserna på kommande sidor visar hyllplan med raka hörn, inte rundade, samt att hjul endast kan monteras på dubbelsidiga hyllsektioner.

Vänligen notera att trähyllplan inte kan placeras bredvid akrylhyllplan eller användas framför en hel rygg.

## HÖJDER

60/30 Expo finns i 2 höjder; 122 och 152 cm. Höjdangivelsen är inklusive ställbar fot (max 2,5 cm). Hyllplanen är justerbara i 2,5 cm intervaller.

## BREDDER

En sektion är 130 cm bred.

Två sektioner är 220 cm breda.

Tre sektioner är 310 cm breda.

## DJUP

60/30 Expo finns med hylldjup 30 cm.

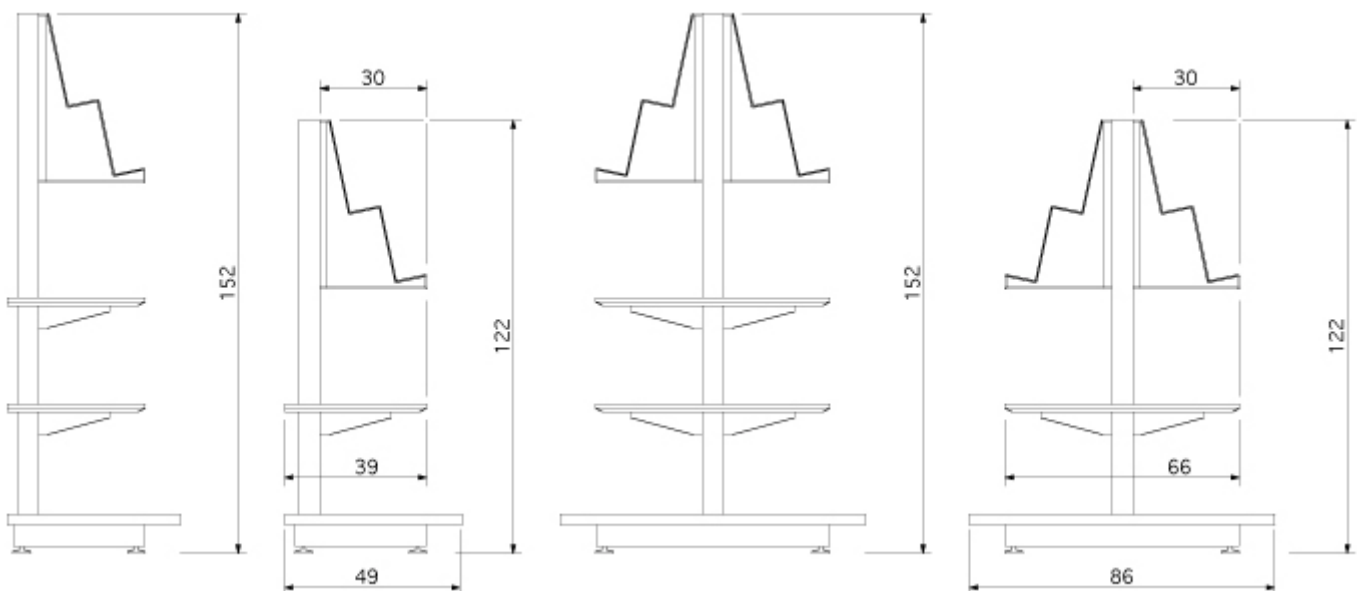

# 60/30 EXPO



# HYLLPLAN

## KUNN FOR 60/30 EXPO

### Exponeringshyllplan i akryl

Hyllplans- djup cm	Art. nr.	Pris SEK
30	B30850039	2.901

### Konsol för hyllplan

Hyllplans- djup cm	Startsektion Art. nr.	Pris SEK
30	B3085043	60

### Bottenträhyllplan med runda hörn



Antal hyllplan	Dubbelsidiga Art. nr.	Pris SEK
1	B30850539215	5.481
2	B30850539225	8.736
3	B30850539235	11.883

### Hyllplan med runda hörn



Antal hyllplan	Dubbelsidiga Art. nr.	Pris SEK
1	B30850839215	4.244
2	B30850839225	6.137
3	B30850839235	9.076

### Hyllplan med runda hörn vid användning av hel rygg



Antal hyllplan	Dubbelsidiga Art. nr.	Pris SEK
1	B30851139214	3.449
2	B30851139224	4.928

# 60/30 EXPO

## DUBBELSIDIGA - H122 CM - 1 HYLLSEKTION

Höjd 122 cm - 1 hyllsektion

Modul 90 cm / djup 30 cm

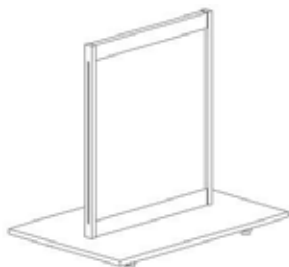

Konfigurationerna innehåller följande komponenter:

Komponent

Gavelstolpe  
Mellanstag  
Hel rygg  
Bottenträhyllplan

Rundade hörn  
Konfiguration

Expo 34

Pris  
SEK

9.321

Rundade hörn  
Art. nr.

B301000232  
B3010129  
B30190029  
B30850539215

Antal

2  
2  
1  
1

Höjd 122 cm - 1 hyllsektion

Modul 90 cm / djup 30 cm

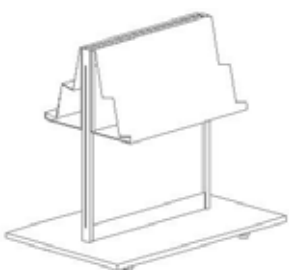

Konfigurationerna innehåller följande komponenter:

Komponent

Gavelstolpe  
Mellanstag  
Hel rygg  
Bottenträhyllplan  
Exponeringshyllplan i akryl

Rundade hörn  
Konfiguration

Expo 35

Pris  
SEK

13.991

Rundade hörn  
Art. nr.

B301000232  
B3010129  
B30190029  
B30850539215  
B30850039

Antal

2  
2  
1  
1  
2

Höjd 122 cm - 1 hyllsektion

Modul 90 cm / djup 30 cm

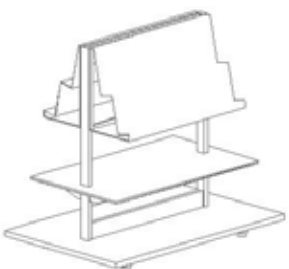

Konfigurationerna innehåller följande komponenter:

Komponent

Gavelstolpe  
Mellanstag  
Bottenträhyllplan  
Exponeringshyllplan i akryl  
Hyllplan  
Hyllplanskonsol

Rundade hörn  
Konfiguration

Expo 36

Pris  
SEK

16.106

Rundade hörn  
Art. nr.

B301000232  
B3010129  
B30850539215  
B30850039  
B30850839215  
B3085043

Antal

2  
2  
1  
2  
1  
4

Höjd 122 cm - 1 hyllsektion

Modul 90 cm / djup 30 cm

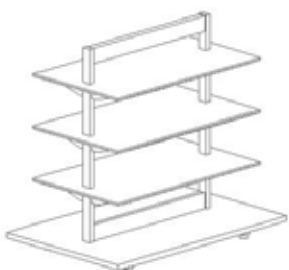

Konfigurationerna innehåller följande komponenter:

Komponent

Gavelstolpe  
Mellanstag  
Bottenträhyllplan  
Hyllplan  
Hyllplanskonsol

Rundade hörn  
Konfiguration

Expo 37

Pris  
SEK

18.652

Rundade hörn  
Art. nr.

B301000232  
B3010129  
B30850539215  
B30850839215  
B3085043

Antal

2  
2  
1  
3  
12

# 60/30 EXPO

## DUBBELSIDIGA - H122 CM - 2 HYLLSEKTIONER

### Höjd 122 cm - 2 hyllsektioner

Modul 90 cm / djup 30 cm

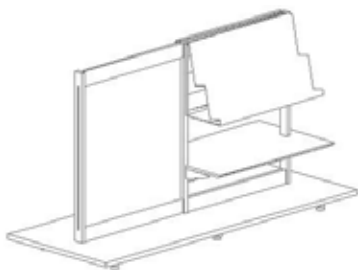

Konfigurationerna innehåller följande komponenter:

Komponent

Gavelstolpe  
Mellanstag  
Hel rygg  
Bottenrähyllplan  
Exponeringshyllplan i akryl  
Hyllplan  
Hyllplanskonsol

Rundade hörn  
Konfiguration

Expo 38

Pris  
SEK

21.773

Rundade hörn  
Art. nr.

B301000232  
B3010129  
B30190029  
B30850539225  
B30850039  
B30851139214  
B3085043

Antal

3  
4  
1  
1  
2  
1  
4

### Höjd 122 cm - 2 hyllsektioner

Modul 90 cm / djup 30 cm

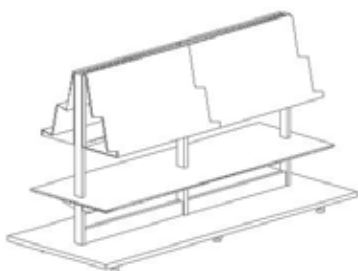

Konfigurationerna innehåller följande komponenter:

Komponent

Gavelstolpe  
Mellanstag  
Bottenrähyllplan  
Exponeringshyllplan i akryl  
Hyllplan  
Hyllplanskonsol

Rundade hörn  
Konfiguration

Expo 39

Pris  
SEK

27.210

Rundade hörn  
Art. nr.

B301000232  
B3010129  
B30850539225  
B30850039  
B30850839225  
B3085043

Antal

3  
4  
1  
4  
1  
6

### Höjd 122 cm - 2 hyllsektioner

Modul 90 cm / djup 30 cm

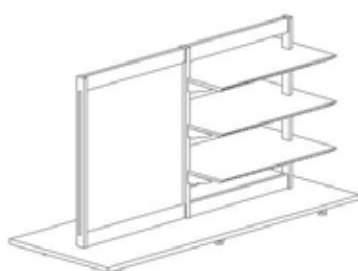

Konfigurationerna innehåller följande komponenter:

Komponent

Gavelstolpe  
Mellanstag  
Hell rygg  
Bottenrähyllplan  
Hyllplan  
Hyllplanskonsol

Rundade hörn  
Konfiguration

Expo 40

Pris  
SEK

23.039

Rundade hörn  
Art. nr.

B301000232  
B3010129  
B30190029  
B30850539225  
B30851139214  
B3085043

Antal

3  
4  
1  
1  
3  
12

### Höjd 122 cm - 2 hyllsektioner

Modul 90 cm / djup 30 cm

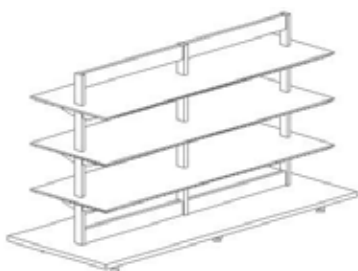

Konfigurationerna innehåller följande komponenter:

Komponent

Gavelstolpe  
Mellanstag  
Bottenrähyllplan  
Hyllplan  
Hyllplanskonsol

Rundade hörn  
Konfiguration

Expo 41

Pris  
SEK

28.326

Rundade hörn  
Art. nr.

B301000232  
B3010129  
B30850539225  
B30850839225  
B3085043

Antal

3  
4  
1  
3  
18

# 60/30 EXPO

DUBBELSIDIGA - H122 CM - 3 HYLLSEKTIONER

Höjd 122 cm - 3 hyllsektioner

Modul 90 cm / djup 30 cm

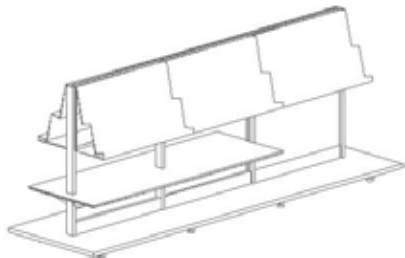

Konfigurationerna innehåller följande komponenter:

Komponent

Gavelstolpe  
Mellanstag  
Hel rygg  
Bottenträhyllplan  
Exponeringshyllplan i akryl  
Hyllplan  
Hyllplanskonsol

Rundade hörn  
Konfiguration

Pris  
SEK

Expo 42

37.127

Rundade hörn  
Art. nr.

Antal

B301000232  
B3010129  
B30190029  
B30850539235  
B30850039  
B30851139224  
B3085043

4  
6  
1  
1  
6  
1  
6

Höjd 122 cm - 3 hyllsektioner

Modul 90 cm / djup 30 cm

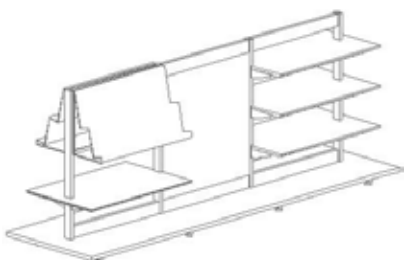

Konfigurationerna innehåller följande komponenter:

Komponent

Gavelstolpe  
Mellanstag  
Hel rygg  
Bottenträhyllplan  
Exponeringshyllplan i akryl  
Hyllplan  
Hyllplanskonsol

Rundade hörn  
Konfiguration

Pris  
SEK

Expo 43

40.168

Rundade hörn  
Art. nr.

Antal

B301000232  
B3010129  
B30190029  
B30850539235  
B30850039  
B30851139224  
B3085043

4  
6  
1  
1  
2  
4  
16

Höjd 122 cm - 3 hyllsektioner

Modul 90 cm / djup 30 cm

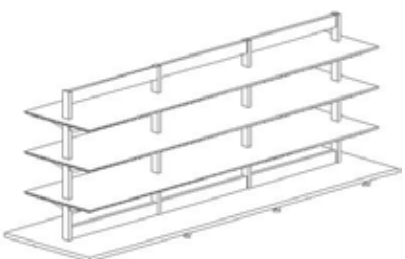

Konfigurationerna innehåller följande komponenter:

Komponent

Gavelstolpe  
Mellanstag  
Bottenträhyllplan  
Hyllplan  
Hyllplanskonsol

Rundade hörn  
Konfiguration

Pris  
SEK

Expo 44

40.439

Rundade hörn  
Art. nr.

Antal

B301000232  
B3010129  
B30850539235  
B30850839235  
B3085043

4  
6  
1  
3  
24



# 60/30 EXPO

## DUBBELSIDIGA - H152 CM - 1 HYLLSEKTION

### Höjd 152 cm - 1 hyllsektion

Modul 90 cm / djup 30 cm



Konfigurationerna innehåller följande komponenter:

Komponent

Gavelstolpe  
Mellanstag  
Hela ryggar  
Bottenträhyllplan

Rundade hörn  
Konfiguration

Expo 81

Pris  
SEK

10.032

Rundade hörn  
Art. nr.

B301000532  
B3010129  
B30190059  
B30850539215

Antal

2  
2  
1  
1

### Höjd 152 cm - 1 hyllsektion

Modul 90 cm / djup 30 cm



Konfigurationerna innehåller följande komponenter:

Komponent

Gavelstolpe  
Mellanstag  
Hela ryggar  
Bottenträhyllplan  
Exponeringshyllplan i akryl

Rundade hörn  
Konfiguration

Expo 82

Pris  
SEK

19.372

Rundade hörn  
Art. nr.

B301000532  
B3010129  
B30190059  
B30850539215  
B30850039

Antal

2  
2  
1  
1  
4

### Höjd 152 cm - 1 hyllsektion

Modul 90 cm / djup 30 cm

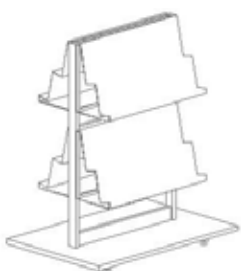

Konfigurationerna innehåller följande komponenter:

Komponent

Gavelstolpe  
Mellanstag  
Bottenträhyllplan  
Exponeringshyllplan i akryl

Rundade hörn  
Konfiguration

Expo 83

Pris  
SEK

17.400

Rundade hörn  
Art. nr.

B301000532  
B3010129  
B30850539215  
B30850039

Antal

2  
2  
1  
4

### Höjd 152 cm - 1 hyllsektion

Modul 90 cm / djup 30 cm



Konfigurationerna innehåller följande komponenter:

Komponent

Gavelstolpe  
Mellanstag  
Bottenträhyllplan  
Exponeringshyllplan i akryl  
Hyllplan  
Hyllplanskonsol

Rundade hörn  
Konfiguration

Expo 84

Pris  
SEK

19.946

Rundade hörn  
Art. nr.

B301000532  
B3010129  
B30850539215  
B30850039  
B30850839215  
B3085043

Antal

2  
2  
1  
2  
2  
8

# 60/30 EXPO

## DUBBELSIDIGA - H122 CM - 1 & 2 HYLLSEKTIONER

Höjd 152 cm - 1 hyllsektion

Modul 90 cm / djup 30 cm



Konfigurationerna innehåller följande komponenter:

Komponent

Gavelstolpe  
Mellanstag  
Bottenträhyllplan  
Hyllplan  
Hyllplanskonsol

Rundade hörn  
Konfiguration

Expo 85

Pris  
SEK

22.492

Rundade hörn  
Art. nr.

B301000532  
B3010129  
B30850539215  
B30850839215  
B3085043

Antal

2  
2  
1  
4  
16

Höjd 152 cm - 2 hyllsektioner

Modul 90 cm / djup 30 cm

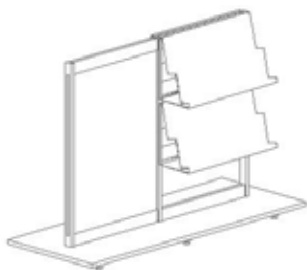

Konfigurationerna innehåller följande komponenter:

Komponent

Gavelstolpe  
Mellanstag  
Hela ryggar  
Bottenträhyllplan  
Exponeringshyllplan i akryl

Rundade hörn  
Konfiguration

Expo 86

Pris  
SEK

24.302

Rundade hörn  
Art. nr.

B301000532  
B3010129  
B30190059  
B30850539225  
B30850039

Antal

3  
4  
1  
1  
4

Höjd 152 cm - 2 hyllsektioner

Modul 90 cm / djup 30 cm

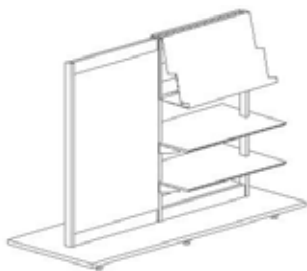

Konfigurationerna innehåller följande komponenter:

Komponent

Gavelstolpe  
Mellanstag  
Bottenträhyllplan  
Exponeringshyllplan i akryl  
Hyllplan  
Hyllplanskonsol

Rundade hörn  
Konfiguration

Expo 87

Pris  
SEK

23.596

Rundade hörn  
Art. nr.

B301000532  
B3010129  
B30850539225  
B30850039  
B30851139214  
B3085043

Antal

3  
4  
1  
2  
2  
8

Höjd 152 cm - 2 hyllsektioner

Modul 90 cm / djup 30 cm

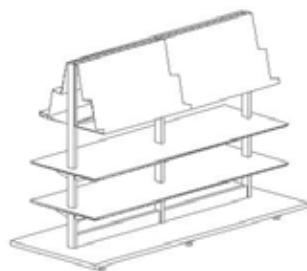

Konfigurationerna innehåller följande komponenter:

Komponent

Gavelstolpe  
Mellanstag  
Bottenträhyllplan  
Exponeringshyllplan i akryl  
Hyllplan  
Hyllplanskonsol

Rundade hörn  
Konfiguration

Expo 88

Pris  
SEK

32.786

Rundade hörn  
Art. nr.

B301000532  
B3010129  
B30850539225  
B30850039  
B30850839225  
B3085043

Antal

3  
4  
1  
4  
2  
12

# 60/30 EXPO

## DUBBELSIDIGA - H122 CM - 2 & 3 HYLLSEKTIONER

### Höjd 152 cm - 2 hyllsektioner

Modul 90 cm / djup 30 cm

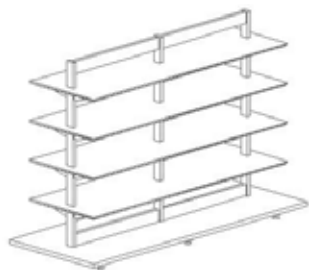

Konfigurationerna innehåller följande komponenter:

Komponent

Gavelstolpe  
Mellanstag  
Bottenträhyllplan  
Hyllplan  
Hyllplanskonsol

Rundade hörn  
Konfiguration

Expo 89

Pris  
SEK

33.902

Rundade hörn  
Art. nr.

B301000532  
B3010129  
B30850539225  
B30850839225  
B3085043

Antal

3  
4  
1  
4  
24

### Höjd 152 cm - 3 hyllsektioner

Modul 90 cm / djup 30 cm

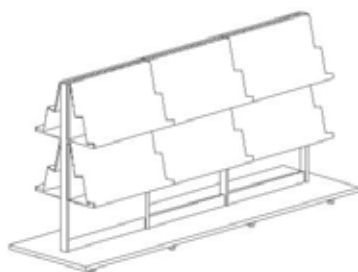

Konfigurationerna innehåller följande komponenter:

Komponent

Gavelstolpe  
Mellanstag  
Hela ryggar  
Bottenträhyllplan  
Exponeringshyllplan i akryl

Rundade hörn  
Konfiguration

Expo 90

Pris  
SEK

47.825

Rundade hörn  
Art. nr.

B301000532  
B3010129  
B30190059  
B30850539235  
B30850039

Antal

4  
6  
1  
1  
12

### Höjd 152 cm - 3 hyllsektioner

Modul 90 cm / djup 30 cm

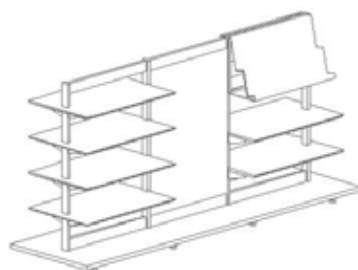

Konfigurationerna innehåller följande komponenter:

Komponent

Gavelstolpe  
Mellanstag  
Hela ryggar  
Bottenträhyllplan  
Exponeringshyllplan i akryl  
Hyllplan  
Hyllplanskonsol

Rundade hörn  
Konfiguration

Expo 91

Pris  
SEK

42.283

Rundade hörn  
Art. nr.

B301000532  
B3010129  
B30190059  
B30850539235  
B30850039  
B30851139214  
B3085043

Antal

4  
6  
1  
1  
2  
6  
24

### Höjd 152 cm - 3 hyllsektioner

Modul 90 cm / djup 30 cm

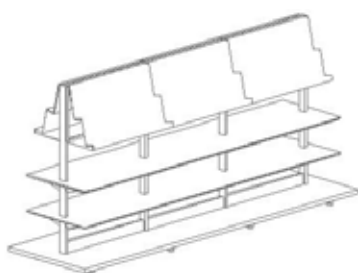

Konfigurationerna innehåller följande komponenter:

Komponent

Gavelstolpe  
Mellanstag  
Bottenträhyllplan  
Exponeringshyllplan i akryl  
Hyllplan  
Hyllplanskonsol

Rundade hörn  
Konfiguration

Expo 92

Pris  
SEK

47.223

Rundade hörn  
Art. nr.

B301000532  
B3010129  
B30850539235  
B30850039  
B30850839235  
B3085043

Antal

4  
6  
1  
6  
2  
16



**Glostrup bibliotek, Danmark**  
Bilderbokslådor av metall

# 60/30 BILDERBOKSLÅDOR

BILDERBOKSLÅDOR AV METAL INKL. HJUL - DUBBELSIDIGA

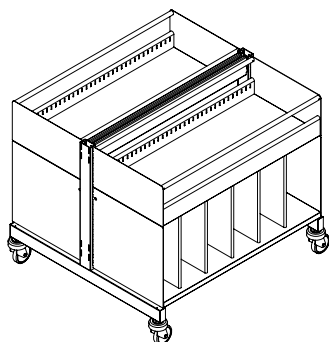

## 1 sektion

Höjd: 79.5 cm (inkl. hjul)  
Bredd: 90 cm  
Djup: 86 cm  
Kapacitet: 320 volymer

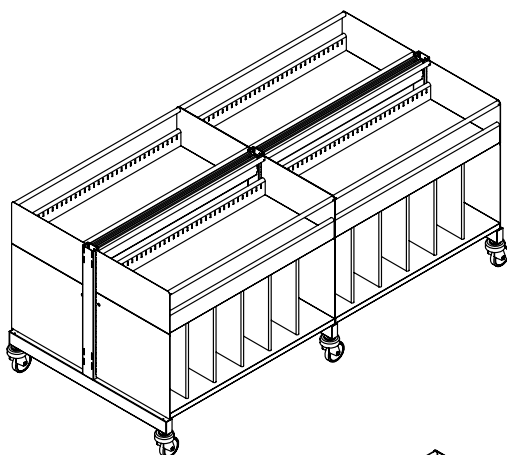

## 2 sektioner

Höjd: 79.5 cm (inkl. hjul)  
Bredd: 180 cm  
Djup: 86 cm  
Kapacitet: 640 volymer

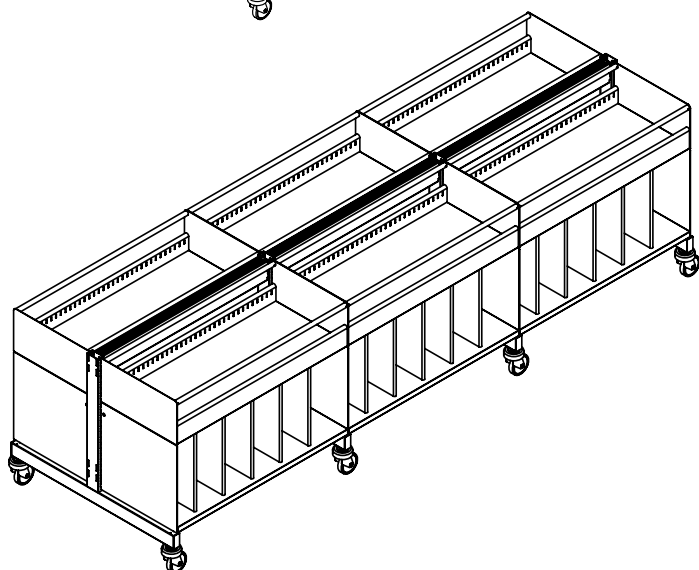

## 3 sektioner

Höjd: 79.5 cm (inkl. hjul)  
Bredd: 270 cm  
Djup: 86 cm  
Kapacitet: 960 volymer

## 60/30 bilderbokslådor av metall inkl. hjul – dubbelsidiga

Inklusive gummimatta för den övre exponeringslådan och 5 avdelare för varje nedre hyllplan. Avdelare för den övre exponeringslådan beställs separat.

Antal hyllplan	Bredd cm
1	93
2	183
3	273

Art. nr.	Pris SEK
BB3020500105	26.096
BB3020500205	41.699
BB3020500305	57.302

## Avdelare till bilderbokslådor

Metallavdelare för den övre exponeringslåda.

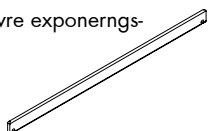

Art. nr.	Pris SEK
B4011604	160

# HÄR FINNS VI

WE ARE LIBRARY PEOPLE® 



## DANMARK

Lammhults Biblioteksdesign A/S  
Dalbækvej 1  
6670 Holsted

bci@bci.dk  
www.bci.dk

## FRANKRIKE

BC Intérieur Sarl  
6 allée Kepler  
77420 Champs sur Marne

bci@bcinterieur.com  
www.bcinterieur.com

## BELGIEN

SBNL - Schulz Benelux BVBA  
Appelweg 94 C  
3221 Holsbeek

info@sbnl.be  
www.sbnl.be

## SVERIGE

Lammhults Biblioteksdesign AB  
Odlarevägen 16  
226 60 Lund

eurobib@eurobib.se  
www.eurobib.se

## TYSKLAND

Schulz Speyer Bibliothekstechnik AG  
Hafenstraße 2  
67346 Speyer

sales@schulzspeyer.de  
www.schulzspeyer.de

## STORBRITANNIEN

thedesignconcept Ltd.  
The Old Bakery,  
10 Greenless Road  
Cambuslang Belgrave Street  
Glasgow G72 8JJ

info@thedesignconcept.co.uk  
www.thedesignconcept.co.uk

## NORGE

BS Eurobib AS  
Alf Bjerckes Vei 20  
0582 Oslo

post@bseurobib.no  
www.bseurobib.no